

NODE



FR

NOUVEAU

Programmateur à piles
Manuel de l'utilisateur et consignes de programmation

Hunter®



CARACTERISTIQUES DU NODE	2	TÉMOIN D'AUTONOMIE DES PILES	14
COMPOSANTS DE NODE	3	RÉINITIALISATION DU PROGRAMMATEUR	14
Boutons de commande		GUIDE DE DEPANNAGE	15
Ecran LCD		CARACTÉRISTIQUES	16
CONNEXION DE LA OU DES PILES	4	NOTES	17
FIXATION DES SOLENOIDES	5		
Câblage des solénoïdes à impulsion au NODE.			
Pour monter le NODE sur une électrovanne (Figure 1)			
FIXATION DU NODE	6		
CONNEXION D'UNE SONDE METEOROLOGIQUE	6		
Réglage de la date et de l'heure			
MODE DE VEILLE	7		
MODE DE FONCTIONNEMENT	7		
PROGRAMMATION	7		
Définition des heures de démarrage de l'arrosage			
Définition des temps de fonctionnement			
Définition des jours d'arrosage			
Sélection de l'arrosage les jours pairs ou impairs			
Sélection du nombre de jours d'intervalle entre les arrosages			
Définition du réglage saisonnier			
Mise hors tension du système			
Arrosage manuel			
Fonctionnement du capteur			
FONCTIONNALITÉS DE PROGRAMMATION AVANCÉES	12		
Dérivation de la sonde			
Mémoire Easy Retrieve			
Réglage du fonctionnement de l'électrovanne maîtresse (modèles NODE-200, NODE-400 et NODE-600 uniquement)			
Arrêt programmable (jusqu'à 99 jours)			
Procédure Quick Check de Hunter			

- Programmation aisée par bouton de commande.
- Modèle à station unique avec solénoïde à impulsion. Modèles à 2, 4 ou 6 stations disponibles également (sans solénoïdes).
- Grand écran à cristaux liquides et icônes faciles à comprendre.
- Alimentation via une pile alcaline standard de 9 volts (1 ou 2 pour une plus longue autonomie).
- Trois programmes (A, B, C) avec un maximum de quatre heures de démarrage chacun.
- Temps de fonctionnement compris entre une min et six heures.
- Arrosage manuel.
- Témoin d'indication de l'autonomie restante des piles.
- Compatible avec le capteur de pluie.
- Mémoire non volatile qui conserve toutes les données de programmation.
- Réglage saisonnier de 10 à 150%.
- Mémoire Easy Retrieve pour enregistrer/récupérer les données du programme préféré.
- Dérivation manuelle du capteur de pluie.
- Calculatrice de temps de fonctionnement total qui affiche la durée totale de programme d'arrosage par programme.

Cette page présente brièvement les composants du NODE. Chaque élément sera abordé plus en détails dans les chapitres suivants. Toutefois, cette section vous aidera à vous familiariser aux différentes options disponibles.

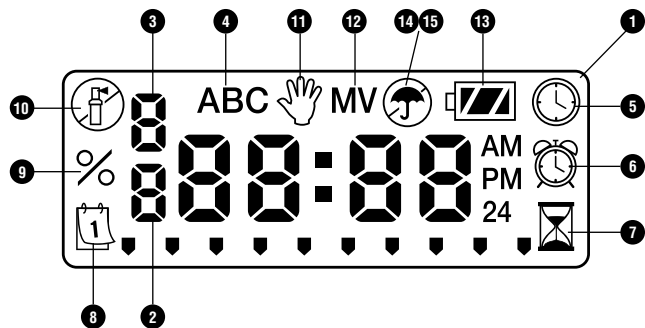

Boutons de commande

1. **➔ Bouton** : augmente la valeur clignotante à l'écran.
2. **➞ Bouton** : diminue la valeur clignotante à l'écran.
3. **👁 Bouton** : sélectionne la fonction de programmation.
4. **▶ Bouton** : passe à la valeur clignotante à l'écran suivante.
5. **◀ Bouton** : revient à la valeur clignotante à l'écran précédente.
6. **Ⓜ Bouton** : sélectionne le programme (A, B ou C).

Ecran LCD

1. **Ecran principal** : affiche toutes les informations du programme.
2. **Numéro de station** : indique le numéro de station en cours de programmation.
3. **Numéro d'heure de démarrage** : indique le numéro d'heure de démarrage en cours de programmation.
4. **Programme** : indique le programme (A, B ou C).
5. **🕒 Heure/jour** : signale le réglage de la date/de l'heure.
6. **🕒 Heures de démarrage** : signale le réglage des heures de démarrage.
7. **🕒 Temps de fonctionnement** : signale le réglage des temps de fonctionnement. L'utilisateur peut définir un temps de fonctionnement compris entre 1 minute et 6 heures.
8. **📅 Jours d'arrosage** : permet à l'utilisateur de choisir des jours d'arrosage individuels ou de définir un certain nombre de jours (intervalle) entre chaque arrosage.
9. **% d'ajustement saisonnier** : permet de programmer les ajustements saisonniers de 10 à 150 % (la valeur par défaut est 100 %).
10. **🛑 Système désactivé** : signale que l'arrosage est suspendu.
11. **👁 Manuel On/Off** : signale lorsque l'arrosage manuel est programmé. Permet à l'utilisateur d'activer la station manuellement.
12. **MV** : signale que la station est affectée au fonctionnement de l'électrovanne maîtresse (disponible uniquement sur les modèles à 2, 4 ou 6 stations).
13. **🔋 Etat de la pile** : signale l'autonomie restante de la pile.
14. **☔ Parapluie** : signale que le capteur de pluie a suspendu l'arrosage.
15. **☔ Parapluie barré** : signale que le capteur de pluie a été contourné manuellement.

Le système NODE est alimenté par deux piles standard de 9 volts (non fournies) pour actionner les électrovannes et configurer le programmeur. Le programmeur peut fonctionner avec une seule pile de 9 volts ou avec deux. Dans la cadre d'une utilisation normale, il faut compter sur une autonomie d'un an pour une seule pile, et de deux ans si vous utilisez deux piles.



REMARQUE : la mémoire du NODE est non volatile, ce qui permet de conserver les informations de la programmation lorsque la pile est déposée.

Pour installer la ou les piles

1. Dévissez la partie arrière du corps du NODE afin d'ouvrir le compartiment à piles.
2. Introduisez la ou les piles dans le support de pile, puis raccordez-les au programmeur à l'aide du connecteur de piles.
3. Vérifiez qu'il n'y a pas d'eau dans le compartiment à piles.
4. Revissez la partie arrière du NODE sur la partie avant.



REMARQUE : assurez-vous que le repère du joint de la moitié arrière du NODE s'aligne sur la moitié antérieure afin de garantir une étanchéité adéquate.

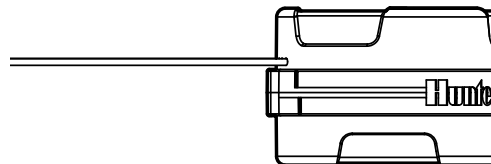
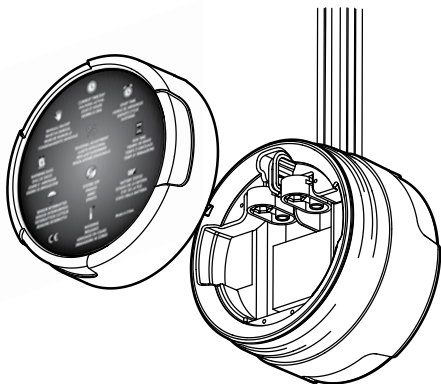

Le NODE-100 est livré avec un solénoïde attaché au programmeur. Les programmeurs à plusieurs stations NODE-200, NODE-400 et NODE-600 peuvent actionner 2, 4 et 6 solénoïdes respectivement. Les solénoïdes à impulsion Hunter (n° de réf. 458200) peuvent être facilement installés sur toutes les électrovannes Hunter en plastique.



REMARQUE : il faut utiliser des solénoïdes à impulsion qui fonctionnent sous 9 volts. Les solénoïdes de 24 volts ne fonctionneront pas avec le NODE.

Câblage des solénoïdes à impulsion au NODE

1. Attachez les fils noirs de chaque solénoïde au seul câble neutre (fil noir) en provenance du NODE. Réalisez toutes les connexions à l'aide de connecteurs étanches.
2. Attachez un fil rouge de chaque solénoïde au câble de la station correspondante (fil rouge) en provenance du NODE. Les numéros de station figurent sur la face du NODE. Réalisez toutes les connexions à l'aide de connecteurs étanches.



REMARQUE : la longueur maximum du câble entre le solénoïde et le NODE est de 30 m/100 pi (câble de calibre 18 minimum).

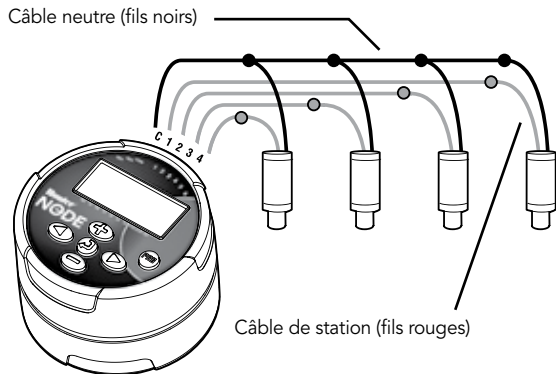

FIXATION DU NODE

Le NODE peut être monté facilement sur n'importe quelle électrovanne en plastique de Hunter. Cette installation est simplifiée grâce à l'existence d'une bride spéciale de fixation sur électrovanne. Un film en caoutchouc protège la face du NODE contre l'accumulation de saletés.

Pour monter le NODE sur une électrovanne (Figure 1)

1. Dévissez le solénoïde existant de l'électrovanne.
2. Vissez le solénoïde à impulsion (n° de réf. 458200) de Hunter sur le chapeau de l'électrovanne.
3. Attachez la grande extrémité de la bride de fixation d'électrovanne sur la partie centrale du corps du NODE.
4. Fixez la petite extrémité de la bride de fixation de l'électrovanne sur le solénoïde.

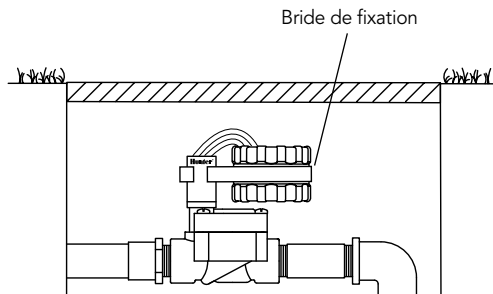

Figure 1

CONNEXION D'UNE SONDE METEOROLOGIQUE

Le raccord d'un capteur de pluie Mini-Clik® ou Rain-Clik® de Hunter au NODE est possible. L'objectif de ce capteur est d'interrompre l'arrosage lorsque les conditions météorologiques l'imposent.



REMARQUE : Quand le capteur de pluie interrompt l'arrosage, l'écran affiche l'icône de désactivation du système (☔), « OFF » et ☔.

1. Coupez la boucle du câble jaune attaché au NODE au milieu de la boucle.
2. Retirez environ 13 mm (1/2") d'isolant de chaque câble. Raccordez un câble jaune à chacun des câbles de la sonde météorologique. Le capteur de pluie peut être installé jusqu'à 30 m (100 pi) du programmateur NODE (section du câble minimum de 18 AWG/1,0 mm).
3. Réalisez les connexions à l'aide de connecteurs étanches.

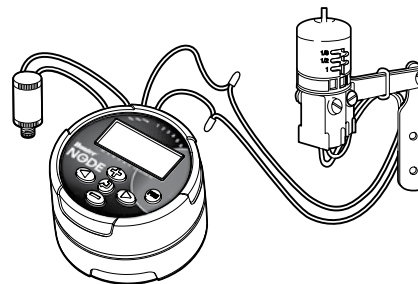

Hunter modèle Mini-Clik®

MODE DE VEILLE

En temps normal, le NODE affiche l'heure et la date, le jour de la semaine, MV (si l'option master valve est activée) et le témoin d'autonomie de la pile. Lors d'une courte période d'inactivité, l'écran se coupe pour préserver la pile. Il suffit d'appuyer sur n'importe quel bouton pour quitter le mode de veille du NODE.

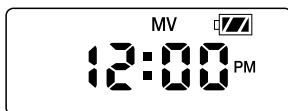



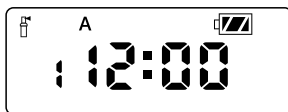

MODE DE FONCTIONNEMENT

Quand le programmeur exécute un programme, l'écran affiche le numéro de station, la lettre du programme, le temps de fonctionnement restant et l'icône d'arroseur clignotante.









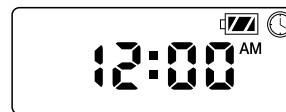







PROGRAMMATION







FR

Le NODE utilise la programmation Hunter standard à 3 programmes (A, B et C) et 4 heures de démarrage par programme. Sur les programmeurs Hunter standard, le passage d'une fonction de programmation à l'autre s'opère à l'aide d'une molette. Dans le cas du NODE, le bouton  permet de créer rapidement et facilement le programme d'arrosage. Lors de la programmation, vous pouvez modifier la valeur clignotante à l'écran en appuyant sur les boutons  ou . Pour modifier une valeur qui ne clignote pas, appuyez sur le bouton  ou  jusqu'à ce que l'élément souhaité clignote.







Réglage de la date et de l'heure

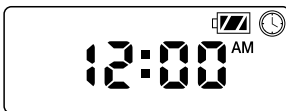

1. Appuyez sur le bouton  jusqu'à ce que l'icône  s'affiche.
2. Les quatre chiffres représentent l'année. Appuyez sur le bouton  ou  pour changer l'année. Appuyez sur le bouton  pour passer au réglage du mois.
3. Les quatre chiffres sont affichés et les deux chiffres de gauche qui clignotent représentent le mois. Appuyez sur le bouton  ou  pour changer le mois. Appuyez sur le bouton  pour passer au réglage du jour.
4. Seuls deux chiffres clignotent à droite. Ils représentent le jour. Appuyez sur le bouton  ou  pour changer le jour. Appuyez sur le bouton  pour changer l'heure. Appuyez sur le bouton  pour passer au réglage de l'heure.
5. Le paramètre d'heure AM/PM/24 clignote. Appuyez sur le bouton  ou  pour sélectionner le mode AM, PM ou 24 heures. Appuyez sur le bouton  pour passer au réglage de l'heure.

- Les quatre chiffres sont affichés et les deux chiffres de gauche qui clignotent représentent l'heure. Appuyez sur le bouton  ou  pour changer l'heure. Appuyez sur le bouton  pour passer au réglage des minutes.
- Les quatre chiffres sont affichés et les deux chiffres de droite qui clignotent représentent l'heure. Appuyez sur le bouton  ou  pour changer les minutes. Appuyez sur le bouton  pour passer au réglage de l'année à l'étape n°2.
- Appuyez sur le bouton  pour passer à la fonction de programmation suivante ou pour revenir au mode de veille du programmeur.



Définition des heures de démarrage de l'arrosage





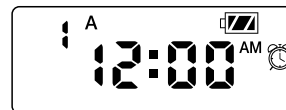

- Appuyez sur le bouton  jusqu'à ce que l'icône  s'affiche.
- L'heure de démarrage s'affiche et clignote, ainsi que la lettre du programme (A, B, or C) et le numéro d'heure de démarrage (1, 2, 3, ou 4), dans le coin supérieur gauche de l'écran. Vous pouvez configurer jusqu'à quatre heures de démarrage différentes pour chaque programme.
- Appuyez sur le bouton  ou  pour changer l'heure de démarrage du programme affiché. Chaque fois que vous appuyez sur le bouton, l'heure de démarrage augmente de 15 minutes.
- Appuyez sur le bouton  pour ajouter une heure de démarrage supplémentaire au programme affiché. Le numéro d'heure de démarrage apparaît dans le coin supérieur gauche de l'écran.

- Appuyez sur le bouton  pour ajouter des heures de démarrage à un autre programme.
- Appuyez sur le bouton  pour passer à la fonction de programmation suivante ou pour revenir au mode de veille du programmeur.



REMARQUE : une fois que le temps de fonctionnement de la dernière station aura été programmé, appuyez sur le bouton  afin d'afficher le temps de fonctionnement total du programme.







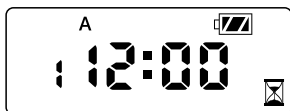

Définition des temps de fonctionnement

- Appuyez sur le bouton  jusqu'à ce que l'icône  s'affiche.
- Le temps de fonctionnement clignote à l'écran. La lettre du programme (A, B ou C) et le numéro de la station active apparaissent également dans le coin inférieur gauche de l'écran. Appuyez sur le bouton  ou  pour définir un temps de fonctionnement pour la station compris entre 1 minute et 6 heures.
- Appuyez sur le bouton  pour passer à la station suivante.
- Appuyez sur le bouton  pour ajouter un temps de fonctionnement à un autre programme.

- Appuyez sur le bouton  pour passer à la fonction de programmation suivante ou pour revenir au mode de veille du programmeur.





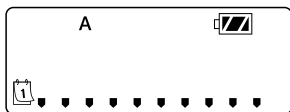

Définition des jours d'arrosage

- Appuyez sur le bouton  jusqu'à ce que l'icône  s'affiche.
- La lettre du programme (A, B ou C) s'affiche.
- Une flèche indique les jours de la semaine où l'arrosage aura lieu. Appuyez sur le bouton  ou  pour faire défiler les jours.
- Appuyez sur le bouton  pour activer ce jour pour le programme affiché. Appuyez sur le bouton  pour annuler l'arrosage ce jour-là. **Une flèche apparaît sur les jours d'arrosage pour le programme actif.**
- Appuyez sur le bouton  pour définir les jours d'arrosage d'un autre programme, le cas échéant.
- Appuyez sur le bouton  pour passer à la fonction de programmation suivante ou pour revenir au mode de veille du programmeur.







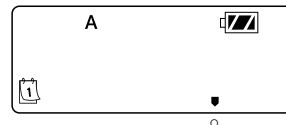

Sélection de l'arrosage les jours pairs ou impairs

Cette fonction se base sur la date du mois et non sur le jour de la semaine pour l'arrosage.

- Appuyez sur le bouton  jusqu'à ce que l'icône  s'affiche.
- Appuyez sur le bouton  jusqu'à ce que le curseur se trouve au-dessus de ODD (impair) ou EVEN (pair) à l'écran.
- Appuyez sur le bouton  pour sélectionner un jour pair ou impair pour l'arrosage ou sur  pour annuler la sélection.
- Une fois que le mode IMPAIR ou PAIR est activé, c'est le seul curseur qui sera visible.



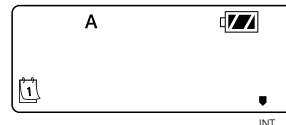

Sélection du nombre de jours d'intervalle entre les arrosages

- Appuyez sur le bouton  jusqu'à ce que l'icône  s'affiche.
- Appuyez sur le bouton  jusqu'à ce que le curseur se trouve au-dessus de INT à l'écran.
- Appuyez sur le bouton  et le chiffre 1 clignote. Il indique le nombre de jours entre chaque arrosage.
- Appuyez sur le bouton  ou  pour sélectionner le nombre de jours entre les arrosages (de 1 à 31).



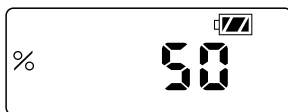

Définition du réglage saisonnier

1. Appuyez sur le bouton  jusqu'à ce que l'icône % s'affiche.
2. Appuyez sur le bouton  ou  pour augmenter ou réduire la valeur du réglage saisonnier par rapport à la valeur par défaut de 100% (minimum de 10 % ou maximum de 150 %).
3. La valeur programmée pour le réglage saisonnier est appliquée à l'ensemble des programmes d'arrosage et elle est immédiatement prise en compte par les temps de fonctionnement affichés. Par exemple, si les temps de fonctionnement programmés sont égaux à 20 minutes et que le réglage saisonnier passe de 100 à 50 %, le temps de fonctionnement affiché sera égal à 10 minutes.













Mise hors tension du système

Pour mettre le programme hors tension, appuyez sur le bouton  jusqu'à ce que l'icône  et **Off** soient affichés. Pour réactiver le mode de programmation automatique du programmeur, appuyez sur le bouton . Le programmeur revient immédiatement au mode de programmation automatique et il affiche l'heure et la charge de la pile.



Arrosage manuel





L'arrosage manuel permet à l'utilisateur de tester chaque station ou un programme pendant un temps de fonctionnement précis. L'état de la sonde météorologique (le cas échéant) sera ignoré dans ce mode.

1. Veillez à ce que le programmeur soit en mode veille. Maintenez le bouton  enfoncé jusqu'à ce que l'icône  s'affiche.
2. Le numéro de station apparaît dans le coin inférieur gauche de l'écran, ainsi que le temps de fonctionnement.
3. Sélectionnez la station souhaitée à l'aide des boutons  ou , puis réglez la durée d'arrosage manuel pour la station indiquée à l'aide des boutons  et .
4. Pour activer un programme manuellement, appuyez sur le bouton . La lettre du programme (A, B ou C) s'affiche. Si vous avez besoin d'un programme différent, appuyez sur le bouton  jusqu'à ce que le programme souhaité s'affiche.
5. Pour arrêter le cycle d'arrosage manuel, appuyez sur le bouton  jusqu'à ce que la durée soit égale à zéro.
6. Appuyez sur le bouton  pour passer à la fonction de programmation suivante ou pour revenir au mode de veille du programmeur.





REMARQUE:

- Si vous appuyez sur le bouton  ou  alors qu'une station fonctionne en mode d'arrosage manuel, la durée d'arrosage pour cette station sera modifiée.
- Si vous appuyez sur le bouton  alors qu'une station fonctionne en mode d'arrosage manuel, l'arrosage sera interrompu sur la station en cours et passera à la station suivante.
- Si vous appuyez sur le bouton  alors qu'une station fonctionne en mode d'arrosage manuel, l'arrosage sera interrompu sur la station en cours et reviendra à la station antérieure.



REMARQUE : NODE n'est pas compatible avec le capteur sans fil Rain-Clik® de Hunter ou tout autre appareil météorologique qui requiert une alimentation électrique de 24 volts.

Quand le capteur est activé, il suspend l'arrosage et l'icône  s'affiche.

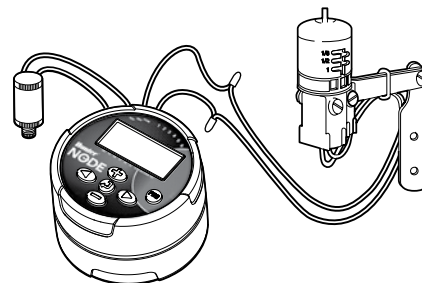



Fonctionnement du capteur



Le NODE est compatible avec les capteurs de pluie Clik de Hunter, y compris Mini-Clik® et Rain-Clik®, ainsi qu'avec de nombreux autres dispositifs/capteurs d'interruption qui ne requièrent pas d'alimentation électrique. Il suffit de raccorder le capteur au programmeur NODE en coupant le câble jaune en boucle et en le connectant aux câbles du capteur.

Toutes les fonctionnalités de programmation avancées sont lancées au départ du mode de veille qui affiche l'heure, le jour de la semaine et l'autonomie restante des piles. Quand un élément clignote à l'écran, cela signifie que le programmeur est dans un des modes de programmation. Après une brève période d'inactivité, le programmeur revient au mode de veille.

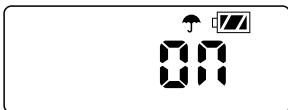

Dérivation de la sonde

1. En mode veille, maintenez le bouton  enfoncé jusqu'à ce que l'icône  apparaisse.
2. L'icône clignotante de parapluie et **On** s'affichent.



3. Appuyez sur le bouton  pour activer la dérivation de la sonde. L'écran affiche  et **Off**, ce qui indique la dérivation de la sonde météorologique. L'icône  s'affiche pendant le fonctionnement normal, ce qui indique que le programmeur est en mode de dérivation.





4. Pour activer à nouveau la sonde météorologique, maintenez le bouton  enfoncé jusqu'à ce que l'icône  s'affiche. Appuyez sur le bouton  pour revenir au mode de sonde normal.

Mémoire Easy Retrieve



Grâce à cette fonction, l'utilisateur peut enregistrer le programme préféré dans la mémoire permanente du programmeur afin de pouvoir le restaurer à tout moment. C'est une excellente manière d'écraser des modifications introduites et de revenir à la programmation d'origine.

Pour enregistrer un programme

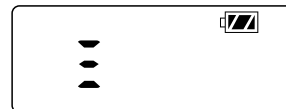
1. Assurez-vous que le programmeur est programmé selon la programmation préférée.
2. Au départ du mode de veille, maintenez les boutons  et  enfoncés pendant 5 secondes pour enregistrer le programme actif.
3. L'écran affiche 3 pointillés qui se déplacent de gauche à droite pour indiquer que l'enregistrement du programme actif dans la mémoire permanente est en cours. **Done** (terminé) clignote à l'écran pour signaler que le processus est terminé.



Pour récupérer un programme enregistré :

1. Au départ du mode de veille, maintenez les boutons  et  enfoncés pendant 5 secondes.
2. L'écran affiche 3 pointillés qui se déplacent de droite à gauche pour indiquer que le programme favori est récupéré dans la mémoire.



Le programme favori est désormais le programme actif du programmeur. **Done** (terminé) clignote à l'écran pour signaler que le processus est terminé.





REMARQUE : Soyez attentif lors de l'utilisation de la mémoire Easy Retrieve. L'enregistrement des données d'un programme à l'aide d'Easy Retrieve prendra les informations du programme actif et écrasera tout ce qui se trouve dans la mémoire permanente. Au moment d'enregistrer les données d'un programme, assurez-vous que les données du programme actif correspondent à vos souhaits.

Réglage du fonctionnement de l'électrovanne maîtresse (modèles NODE-200, NODE-400 et NODE-600 uniquement)

Les modèles NODE à plusieurs stations (NODE-200, NODE-400 et NODE-600) peuvent être programmés pour l'utilisation d'une électrovanne maîtresse normalement fermée. Dans le cadre de la programmation avec l'électrovanne maîtresse, vous désignez la station 1 en tant qu'électrovanne maîtresse, ce qui signifie que la station 1 n'est plus disponible pour l'activation d'une station d'arrosage.

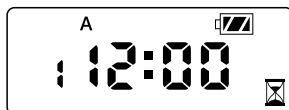
1. En mode veille, appuyez sur le bouton  jusqu'à ce que l'icône  s'affiche.
2. La lettre du programme A et le numéro de la station active apparaissent dans le coin inférieur gauche de l'écran. Assurez-vous que la station active indiquée est bien la station n°1. Le temps de fonctionnement s'affiche.





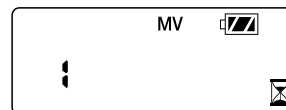

3. Appuyez une fois sur la touche  ; l'icône **MV** s'affiche et la durée disparaît. La station 1 fait désormais office d'électrovanne maîtresse et elle ne sera pas disponible dans les autres écrans de programmation.



4. Quand l'électrovanne maîtresse est activée, elle s'applique à tous les programmes et l'icône **MV** reste à l'écran en permanence.





Arrêt programmable (jusqu'à 99 jours)

Cette fonction permet à l'utilisateur d'arrêter tous les arrosages programmés pendant la période désignée, comprise entre 1 et 99 jours. A la fin de la période d'arrêt programmable, le programmeur reprend le fonctionnement normal.

1. En mode veille, appuyez sur le bouton  jusqu'à ce que l'icône  s'affiche. Attendez deux secondes jusqu'à ce que **Off** s'affiche. Le programmeur est désormais en mode de système désactivé.
2. Appuyez sur le bouton  et le chiffre 1 clignote. Il indique le nombre de jours pendant lesquels le programmeur sera désactivé. Programmez le nombre de jours d'arrêt en fonction des besoins, le maximum étant limité à 99 jours.
3. L'écran affiche le nombre de jours restant dans la période d'arrêt.
4. Pour suspendre la période d'arrêt, appuyez sur le bouton  pour revenir à l'écran du mode de veille qui affiche l'heure et le jour de la semaine.

Procédure Quick Check de Hunter

Cette procédure de diagnostic de circuit identifie rapidement les courts-circuits généralement causés par des solénoïdes défectueux ou un contact entre un câble neutre nu et un câble de commande de station nu. Pour lancer la procédure Quick Check de Hunter :

1. Au départ du mode de veille, maintenez les boutons , ,  et  enfoncés.
2. L'écran affiche tous les segments. Relâchez les boutons.
3. Appuyez sur le bouton  pour lancer le test Quick Check.
4. Le programmeur active alors chaque station disponible pendant 1 seconde jusqu'à ce que toutes les stations aient été activées.

TÉMOIN D'AUTONOMIE DES PILES

Le témoin d'autonomie restante affiché permet d'estimer la durée de vie restante des piles. Le NODE peut fonctionner avec une seule pile de 9 volts ou avec deux. L'utilisation de deux piles de neuf volts donnera une autonomie à peu près égale au double de l'autonomie obtenue en cas d'utilisation d'une seule pile de 9 volts. Le tableau du témoin d'autonomie restante ci-après fournit une estimation de la durée de vie restante des piles.

 Complet : 100 à 60 % d'autonomie restante







 Moyen : 60 à 25 % d'autonomie restante

 Faible : 25 à 0 % d'autonomie restante

 Remplacez la pile sur le champ !

RÉINITIALISATION DU PROGRAMMATEUR

La réinitialisation du programmeur effacera les données du programme active et redémarrera le programmeur. Toutefois, une réinitialisation ne supprime pas un programme enregistré dans la mémoire permanente via la fonction Easy Retrieve (voir page 12) pour enregistrer un programme favori.

1. Au départ du mode de veille, maintenez les boutons ,  et  enfoncés.
2. L'écran devient vide après deux secondes. Maintenez toujours les boutons ,  et  enfoncés.
3. 12:00 clignote à l'écran. Relâchez les boutons.
4. Il se peut que le programmeur affiche un compte à rebours de 10 à 1, puis 12:00 am clignotera lorsque la réinitialisation sera terminée. Le programmeur peut être reprogrammé.

Problème	Causes	Solutions
Pas d'affichage.	L'écran est éteint. La pile est épuisée.	Appuyez sur n'importe quel bouton pendant 1 seconde. Remplacez la pile.
L'écran indique que l'arrosage est en cours, mais rien ne se passe.	Pas de pression d'eau. Solénoïde défectueux. Solénoïde non compatible.	Ouvrez le système d'alimentation principal. Remplacez le solénoïde. Il faut utiliser un solénoïde à impulsion (n° de réf. 458200) de Hunter ou un autre solénoïde à impulsion compatible.
L'arrosage automatique ne commence pas à l'heure prévue.	Le programmeur est en mode de système désactivé. Le paramètre AM/PM de l'heure n'a pas été configuré correctement. Le paramètre AM/PM de l'heure de démarrage n'a pas été configuré correctement.	Assurez-vous que le programmeur est programmé pour l'arrosage automatique. Rectifiez le paramètre AM/PM de l'heure. Rectifiez le paramètre AM/PM de l'heure de démarrage.
Le capteur de pluie ne suspend pas l'arrosage.	Capteur de pluie défectueux ou mauvais câblage	Vérifiez le bon fonctionnement du capteur de pluie et les raccordements des câbles (cf. page 10).
Le programmeur arrose plus d'une fois.	Plusieurs heures de démarrage sont associées au programme. Chaque programme compte jusqu'à quatre heures de démarrage.	Éliminez les heures de démarrage du programme selon les besoins.

CARACTÉRISTIQUES

FR

Dimensions : 3 ½"(89 mm) diamètre, 2 ½"(64 mm) hauteur

Entrées de sonde : 1

Source d'alimentation : Pile alcaline de 9 volts (1 ou 2 pour une plus longue autonomie). Active les solénoïdes à impulsion Hunter fonctionnant en 9 volts (n° de réf. Hunter 458200)

Température de fonctionnement : De 0 °F à 140 °F ou -17 °C à 60 °C

Approbatons

IP68

CE

FCC

C-Tick