

K375s MULTI-DEVICE

Setup Guide

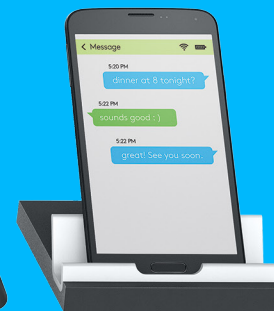
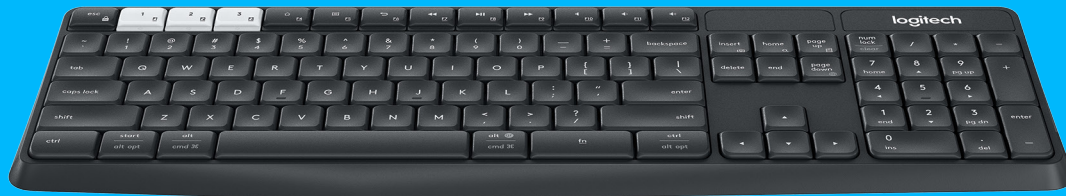

logitech®

3 ENGLISH	88 ПО-РУССКИ	172 SLOVENŠČINA
10 DEUTSCH	95 PO POLSKU	179 ROMÂNĂ
18 FRANÇAIS	102 MAGYAR	186 TÜRKÇE
25 ITALIANO	109 ČESKÁ VERZE	193 العربية
32 ESPAÑOL	116 SLOVENČINA	200 עברית
39 PORTUGUÊS	123 УКРАЇНСЬКА	
46 NEDERLANDS	130 EESTI	
53 SVENSKA	137 LATVISKI	
60 DANSK	144 LIETUVIŲ	
67 NORSK	151 БЪЛГАРСКИ	
74 SUOMI	158 HRVATSKI	
81 ΕΛΛΗΝΙΚΑ	165 SRPSKI	

K375s MULTI-DEVICE AT A GLANCE

- 1 Easy-Switch keys with three channels
- 2 Separate smartphone/tablet stand
- 3 Dual-printed layout: Windows®/Android™ and Mac OS /iOS
- 4 Tilt legs for adjustable angle
- 5 Battery door
- 6 Dual connectivity: Unifying receiver and Bluetooth® Smart

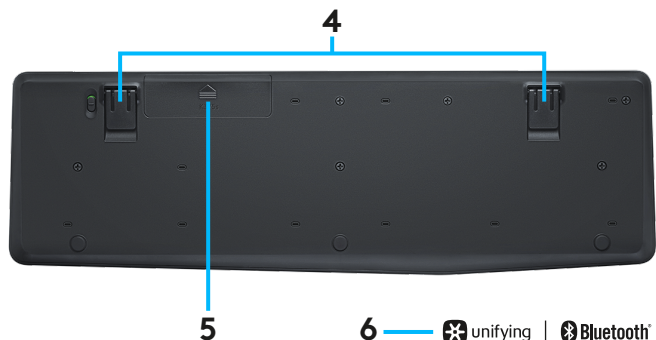
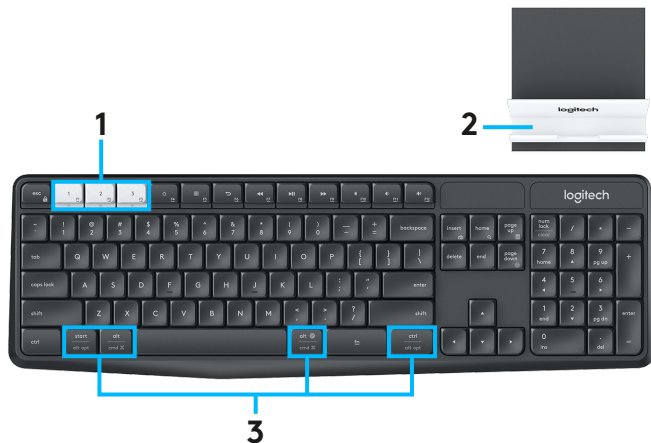

GET CONNECTED

The K375s Multi-Device wireless keyboard and stand allows you to connect up to three devices either via *Bluetooth Smart* or via the included pre-paired Unifying USB receiver.

Quick Setup

Follow these steps to easily connect to your computer, laptop, or tablet. For more information on how to connect with Unifying or *Bluetooth Smart*, go to the following sections.

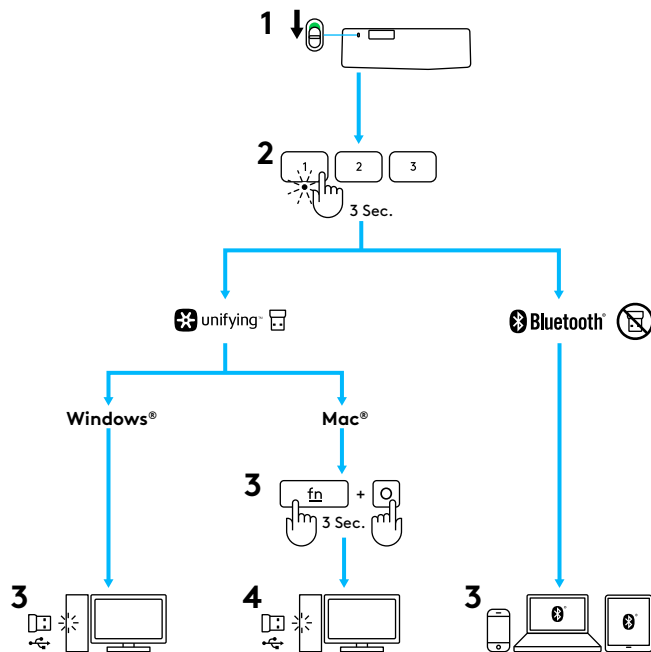

CONNECT WITH UNIFYING

The K375s Multi-Device keyboard comes with a pre-paired receiver that provides a plug-and-play connection to your computer or laptop. If you want to pair a second time to the receiver in the box or pair to an existing Unifying receiver, follow these steps.

Requirements

- USB port
- Unifying software
- Windows® 10 or later, Windows® 8, Windows® 7
- Mac OS X 10.10 or later
- Chrome OS™

How to connect

- 1 Download Unifying software. You can download the software at www.logitech.com/unifying.
- 2 Make sure your keyboard is turned on.
- 3 Press and hold one of the white Easy-Switch keys for three seconds. (The LED on the selected channel will blink rapidly.)
- 4 Configure your keyboard according to your operating system:
 - **For Mac OS /iOS:**
Press and hold **fn + o** for three seconds.
(The LED on selected channel will light up.)
 - **For Windows, Chrome, or Android:**
Press and hold **fn + p** for three seconds
(The LED on selected channel will light up.)
- 5 Plug in the Unifying receiver.
- 6 Open the Unifying software and follow the instructions on the screen.

CONNECT WITH *BLUETOOTH* SMART

The K375s Multi-Device keyboard allows you to connect via *Bluetooth* Smart. Please ensure your device is *Bluetooth* Smart ready and runs one of the following operating systems:

Requirements

- Windows® 10 or later, Windows® 8
- Android™ 5.0 or later
- Mac OS X 10.10 or later
- iOS 5 or later
- Chrome OS™

How to connect



- 1 Make sure your K375s Multi-Device is turned on and *Bluetooth* is enabled on your computer, tablet, or phone.
- 2 Press and hold one of the white Easy-Switch keys for three seconds. (The LED on the selected channel will blink rapidly.)
- 3 Open *Bluetooth* settings on your device and pair with “Keyboard K375s.”
- 4 Type the on-screen password and press enter or return.

ENHANCED FUNCTIONS

The K375s Multi-Device has a number of enhanced functions to get even more out of your new keyboard. The following enhanced functions and shortcuts are available.

Hot keys and media keys







The table below shows hot keys and media keys available for Windows, Mac OS , Android, and iOS.

									
Windows® 10	Task view	Contextual menu	Back in browser	Previous track	Play/pause	Next track	Mute	Volume down	Volume up
Windows® 8 Windows® 7	Browser home page	Contextual menu	Back in browser	Previous track	Play/pause	Next track	Mute	Volume down	Volume up
Android™	Home	Menu	Back	Previous track	Play/pause	Next track	Mute	Volume down	Volume up
iOS	Home	Show/hide virtual keyboard	Home	Previous track	Play/pause	Next track	Mute	Volume down	Volume up
Mac OS	Mission Control	Dashboard/launchpad*	Back in browser*	Previous track	Play/pause	Next track	Mute	Volume down	Volume up

*Requires installation of Logitech Options software

Fn shortcuts

To perform a shortcut, hold down the **fn** (function) key while pressing the key associated with an action. The table below shows function key combinations for the different operating systems.

						
Windows® 10	Lock F-functions	F-function	Print screen	Cortana search	Calculator	Switch language
Windows® 8 Windows® 7	Lock F-functions	F-function	Print screen	Search	Calculator	Switch language
Android™	Lock F-functions	—	Print screen	Search	—	—
iOS	Lock F-functions	—	Screenshot	Search	—	Switch language
Mac OS	Lock F-functions	F-function	Print screen	Spotlight in Finder	—	Switch language

DUAL LAYOUT

Unique dual-printed keys make the K375s Multi-Device compatible across different operating systems (e.g. Mac OS, iOS, Windows®, Chrome OS™, Android™). Key label colors and split lines identify functions or symbols reserved for different operating systems.

Key label color

Grey labels indicate functions valid on Apple devices running Mac OS or iOS.



White labels on grey circles identify symbols reserved for Alt GR on Windows computers.



Split keys

Modifier keys on either side of the space bar display two sets of labels separated by split lines. The label above the split line shows the modifier sent to a Windows® or Android™ device.

The label below the split line shows the modifier sent to an Apple computer, iPhone, or iPad. The keyboard automatically uses modifiers associated with the currently selected device.



How to configure your keyboard

To configure the layout according to your operating system you need to press one of the following shortcuts for three seconds. (The LED on selected channel will light up to confirm when the layout has been configured.)

iOS: **fn + i**



Mac OS : **fn + o**



Windows: **fn + p**



If you connect via *Bluetooth* Smart this step is not necessary as OS detection will configure it automatically.

K375s MULTI-DEVICE AUF EINEN BLICK

- 1 Easy-Switch-Tasten mit drei Kanälen
- 2 Separate Smartphone/Tablet-Halterung
- 3 Doppelt bedrucktes Layout: Windows®/Android™ und Mac OS/iOS
- 4 Ausklappbare FüÙe für anpassbaren Winkel
- 5 Batteriefachdeckel
- 6 Zwei Verbindungsoptionen: Unifying-Empfänger und Bluetooth® Smart

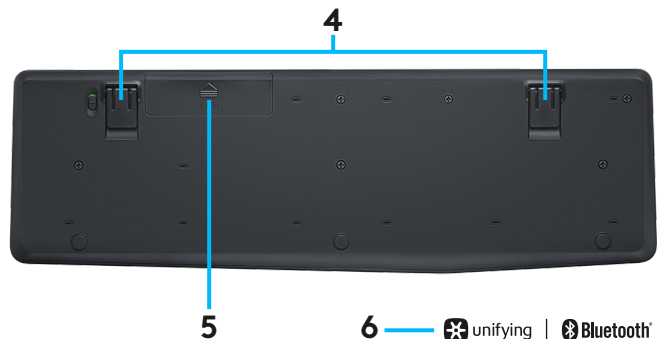
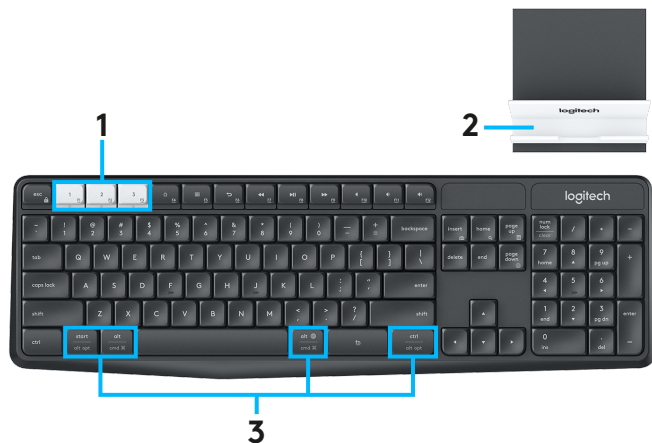

VERBINDUNG HERSTELLEN

Mit der K375s Multi-Device können Sie bis zu drei Geräte über *Bluetooth* Smart oder den bereits gepairten Unifying-USB-Empfänger* verbinden.

Schnelle Einrichtung

Mit diesen Schritten können Sie schnell eine Verbindung zum Computer, Notebook oder Tablet herstellen. Weitere Informationen zur Verbindung über Unifying oder *Bluetooth* Smart erhalten Sie in den folgenden Abschnitten.

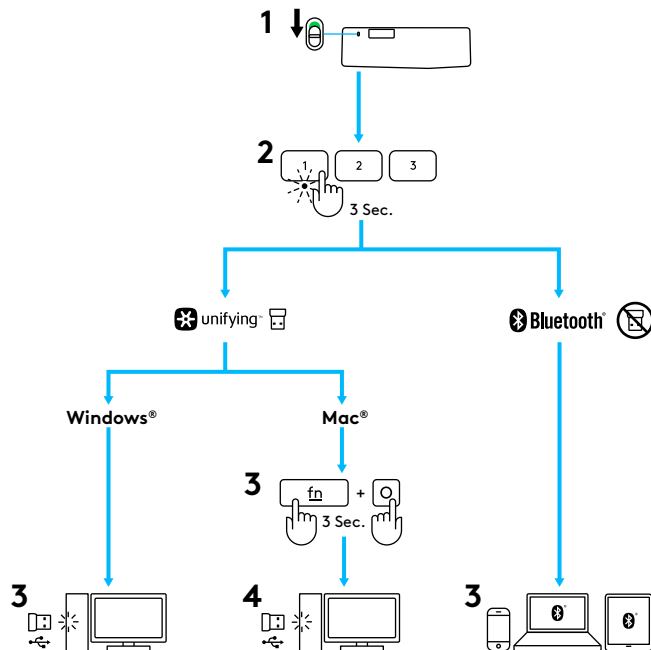

MIT UNIFYING VERBINDEN

Die Tastatur K375s Multi-Device wird mit einem bereits gepairten Empfänger geliefert, der eine Plug&Play-Verbindung zum Computer oder Notebook ermöglicht. Wenn Sie den mitgelieferten Empfänger ein zweites Mal oder einen bereits vorhandenen Empfänger pairen möchten, gehen Sie wie folgt vor.

Voraussetzungen

- USB-Anschluss
- Unifying-Software
- Windows® 10 oder höher, Windows® 8, Windows® 7
- Mac OS X 10.10 oder höher
- Chrome OS™

So stellen Sie eine Verbindung her

- 1 Laden Sie die Unifying-Software herunter. Sie können die Software unter www.logitech.com/unifying herunterladen.
- 2 Vergewissern Sie sich, dass Ihre Tastatur eingeschaltet ist.
- 3 Halten Sie eine der weißen Easy-Switch-Tasten drei Sekunden lang gedrückt. (Die LED für den ausgewählten Kanal blinkt anschließend schnell.)
- 4 Konfigurieren Sie die Tastatur entsprechend Ihrem Betriebssystem:
 - **Für Mac OS /iOS:**
Halten Sie **Fn + o** drei Sekunden lang gedrückt. (Die LED für den ausgewählten Kanal leuchtet auf.)
 - **Für Windows, Chrome oder Android:**
Halten Sie **Fn + p** drei Sekunden lang gedrückt. (Die LED für den ausgewählten Kanal leuchtet auf.)
- 5 Stecken Sie den Unifying-Empfänger ein.
- 6 Starten Sie die Unifying-Software und folgen Sie den Anweisungen auf dem Bildschirm.

VERBINDEN ÜBER *BLUETOOTH SMART*

Mit der Tastatur K375s Multi-Device können Sie eine Verbindung über *Bluetooth Smart* herstellen. Stellen Sie sicher, dass Ihr Gerät *Bluetooth Smart*-fähig ist und eins der folgenden Betriebssysteme nutzt:

Voraussetzungen

- Windows® 10 oder höher, Windows® 8
- Android™ 5.0 oder höher
- Mac OS X 10.10 oder höher
- iOS 5 oder höher
- Chrome OS™

So stellen Sie eine Verbindung her

- 1 Vergewissern Sie sich, dass die K375s Multi-Device eingeschaltet und *Bluetooth* auf Ihrem Computer, Tablet oder Smartphone aktiviert ist.
- 2 Halten Sie eine der weißen Easy-Switch-Tasten drei Sekunden lang gedrückt. (Die LED für den ausgewählten Kanal blinkt anschließend schnell.)
- 3 Öffnen Sie die *Bluetooth*-Einstellungen auf Ihrem Gerät und pairen Sie es mit „Keyboard K375s“.
- 4 Geben Sie das auf dem Bildschirm angezeigte Kennwort ein und drücken Sie die Eingabetaste.

ERWEITERTE FUNKTIONEN

Die K375s Multi-Device verfügt über verschiedene erweiterte Funktionen, damit Sie noch mehr aus Ihrer neuen Tastatur herausholen können. Folgende erweiterte Funktionen und Tastenkombinationen sind verfügbar.

Sondertasten und Multimedia-Tasten







In der untenstehenden Tabelle finden Sie die verfügbaren Sonder- und Multimedia-Tasten für Windows, Mac OS, Android und iOS.

									
Windows 10	Task-Ansicht	Kontextmenü	„Zurück“ im Browser	Vorheriger Titel	Wiedergabe/ Pause	Nächster Titel	Stumm	Leiser	Lauter
Windows 8 Windows 7	Browser-Startseite	Kontextmenü	„Zurück“ im Browser	Vorheriger Titel	Wiedergabe/ Pause	Nächster Titel	Stumm	Leiser	Lauter
Android	Home	Menü	Zurück	Vorheriger Titel	Wiedergabe/ Pause	Nächster Titel	Stumm	Leiser	Lauter
iOS	Home	Virtuelle Tastatur ein-/ ausblenden	Start	Vorheriger Titel	Wiedergabe/ Pause	Nächster Titel	Stumm	Leiser	Lauter
Mac OS	Mission Control	Dashboard/ Launchpad*	„Zurück“ im Browser*	Vorheriger Titel	Wiedergabe/ Pause	Nächster Titel	Stumm	Leiser	Lauter

* Installation der Logitech Options-Software erforderlich

Fn-Tasten

Halten Sie zur Eingabe einer Tastenkombination die jeweilige Funktionstaste **Fn** gedrückt und drücken Sie gleichzeitig die Taste, die mit der auszuführenden Aktion verbunden ist. In der untenstehenden Tabelle finden Sie Funktionstastenkombinationen für das jeweilige Betriebssystem.

						
Windows 10	F-Funktionen sperren	F-Funktion	Bildschirm-Druck	Cortana-Suche	Rechner	Sprache wechseln
Windows 8 Windows 7	F-Funktionen sperren	F-Funktion	Bildschirm-Druck	Suche	Rechner	Sprache wechseln
Android	F-Funktionen sperren	-	Bildschirm-Druck	Suchen	-	-
iOS	F-Funktionen sperren	-	Screenshot	Suchen	-	Sprache wechseln
Mac OS	F-Funktionen sperren	F-Funktion	Bildschirm-Druck	Spotlight in Finder	-	Sprache wechseln

DUALES LAYOUT

Dank einzigartiger, doppelt bedruckter Tasten ist die K375s Multi-Device mit verschiedenen Betriebssystemen kompatibel (z. B. mit Mac OS, iOS, Windows, Chrome OS und Android). Mithilfe von Farben für Tastenbeschriftungen und Trennlinien lassen sich Funktionen oder Symbole bestimmter Betriebssysteme ganz leicht identifizieren.

Farben der Tastenbeschriftungen

Graue Beschriftungen stehen für die Funktionen, die ausschließlich auf Apple-Geräten mit Mac OS oder iOS verfügbar sind.



Weiß Beschriftungen auf grauen Kreisen stehen für Symbole, die für die Verwendung mit der Taste „Alt Gr“ auf Windows-Computern reserviert sind.



Geteilte Tasten

Die jeweils zwei Beschriftungen auf den Modifier-Tasten links und rechts der Leertaste sind durch Trennlinien geteilt. Die Beschriftung oberhalb der Trennlinie zeigt den Modifier an, der an ein Windows- oder Android-Gerät gesendet wird.

Die Beschriftung unterhalb der Trennlinie zeigt den Modifier an, der an einen Apple-Computer, ein iPhone oder ein iPad gesendet wird. Es werden automatisch die Modifier des derzeit ausgewählten Geräts verwendet.



So konfigurieren Sie die Tastatur

Um das Layout Ihrem Betriebssystem entsprechend zu konfigurieren, halten Sie eine der folgenden Tastenkombinationen drei Sekunden lang gedrückt. (Die LED für den ausgewählten Kanal leuchtet auf, sobald das Layout konfiguriert ist.)

iOS: **Fn + i**



Mac OS : **Fn + o**



Windows: **Fn + p**



Bei einer Verbindung über *Bluetooth* Smart ist dieser Schritt nicht erforderlich, da das Betriebssystem automatisch erkannt wird.

APERÇU DU CLAVIER K375s MULTIDISPOSITIF

- 1 Touches Easy-Switch trois canaux
- 2 Support pour smartphone/tablette distinct
- 3 Disposition à double libellé Windows®/Android™ et Mac OS /iOS
- 4 Pieds inclinables ou angle réglable
- 5 Compartiment des piles
- 6 Double connectivité: Récepteur Unifying et Bluetooth® Smart

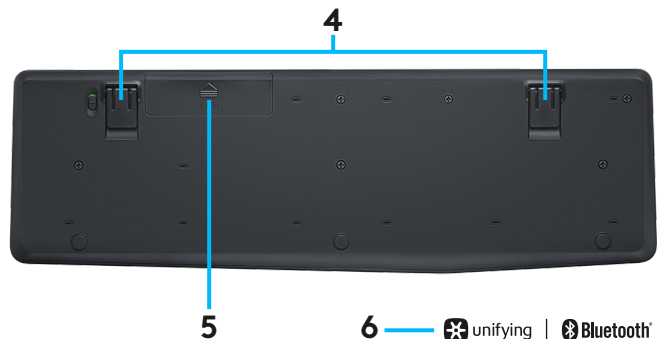
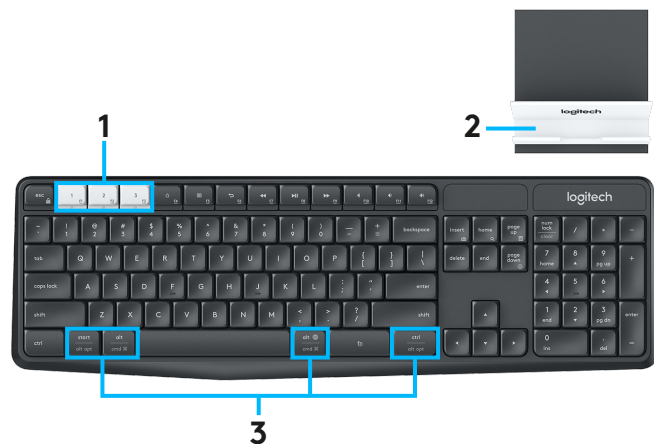

SOYEZ CONNECTÉ

Le clavier et support sans fil K375s multidispositif vous permet de connecter jusqu'à trois dispositifs via *Bluetooth* Smart ou via le récepteur USB Unifying déjà couplé.

Configuration rapide

Suivez les étapes ci-dessous pour le connecter facilement à votre ordinateur, ordinateur portable ou tablette. Pour plus d'informations sur la connexion grâce à Unifying ou *Bluetooth* Smart, consultez les sections ci-dessous.

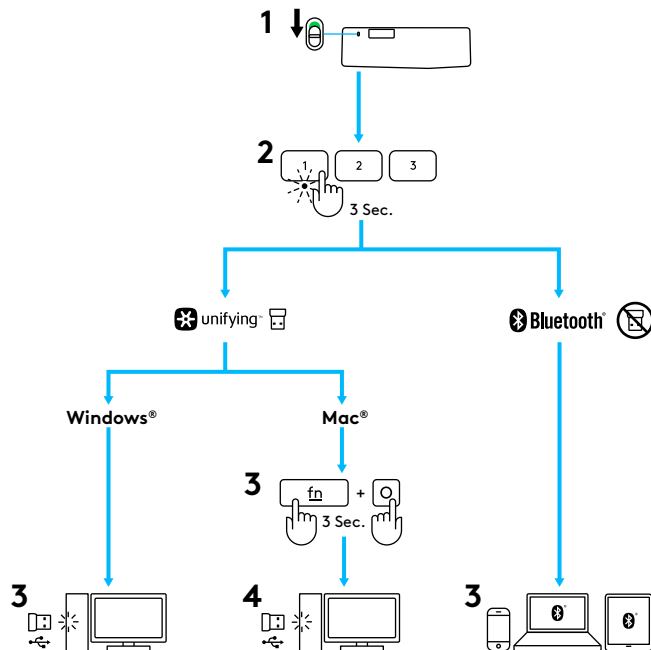

CONNECTEZ-VOUS AVEC UNIFYING

Le clavier K375s multidispositif est fourni avec un récepteur déjà couplé qui propose une connexion prête à l'emploi pour votre ordinateur ou ordinateur portable. Si vous souhaitez à nouveau le coupler au récepteur fourni ou à un récepteur Unifying existant, suivez les étapes suivantes.

Configuration requise

- Port USB
- Logiciel Unifying
- Windows® 10 ou version ultérieure, Windows® 8, Windows® 7
- Mac OS X 10.10 ou version ultérieure
- Chrome OS™

Procédure de connexion

- 1 Téléchargez le logiciel Unifying. Vous pouvez télécharger le logiciel à l'adresse www.logitech.com/unifying.
- 2 Vérifiez que le clavier est sous tension.
- 3 Appuyez sur une touche Easy-Switch pendant trois secondes. (Le témoin lumineux du canal sélectionné clignote rapidement.)
- 4 Configurez votre clavier en fonction de votre système d'exploitation:
 - **Pour Mac OS /iOS:**
Appuyez sur **fn + o** pendant trois secondes.
(Le témoin lumineux du canal sélectionné s'allume.)
 - **Pour Windows, Chrome ou Android:**
Appuyez sur **fn + p** pendant trois secondes.
(Le témoin lumineux du canal sélectionné s'allume.)
- 5 Branchez le récepteur Unifying.
- 6 Démarrez le logiciel Unifying et suivez les instructions à l'écran.

CONNECTEZ-VOUS AVEC LA TECHNOLOGIE *BLUETOOTH* SMART

Le clavier K375s multidispositif vous permet de vous connecter via *Bluetooth* Smart. Assurez-vous que votre dispositif est compatible avec *Bluetooth* Smart et qu'il fonctionne avec l'un des systèmes d'exploitation suivants:

Configuration requise

- Windows® 10 ou versions ultérieures, Windows® 8
- Android™ 5.0 ou version ultérieure
- Mac OS X 10.10 ou version ultérieure
- iOS 5 ou version ultérieure
- Chrome OS™

Procédure de connexion









- 1 Vérifiez que le clavier K375s multidispositif est sous tension et que le *Bluetooth* est activé sur votre ordinateur, tablette ou téléphone.
- 2 Appuyez sur une touche Easy-Switch pendant trois secondes. (Le témoin lumineux du canal sélectionné clignote rapidement.)
- 3 Ouvrez les paramètres *Bluetooth* de votre dispositif et couplez-le avec "Clavier K375s".
- 4 Saisissez le mot de passe à l'écran et appuyez sur entrée ou retour.

FONCTIONS AVANCÉES

Le clavier K375s multidispositif dispose d'un certain nombre de fonctions avancées qui vous permettent de tirer le meilleur profit de votre nouveau clavier. Les fonctions avancées et raccourcis suivants sont disponibles.

Touches de raccourci et touches multimédia







Le tableau ci-dessous présente les touches de raccourci et les touches multimédia disponibles pour les systèmes Windows, Mac OS, Android et iOS.

									
Windows 10	Vue de la tâche	Menu contextuel	Retour au navigateur	Piste précédente	Lecture/pause	Piste suivante	Sourdine	Volume -	Volume +
Windows 8 Windows 7	Page d'accueil du navigateur	Menu contextuel	Retour au navigateur	Piste précédente	Lecture/pause	Piste suivante	Sourdine	Volume -	Volume +
Android	Accueil	Menu	Précédent	Piste précédente	Lecture/pause	Piste suivante	Sourdine	Volume -	Volume +
iOS	Accueil	Afficher/Masquer le clavier virtuel	Accueil	Piste précédente	Lecture/pause	Piste suivante	Sourdine	Volume -	Volume +
Mac OS	Mission Control	Dashboard/launchpad*	Retour au navigateur*	Piste précédente	Lecture/pause	Piste suivante	Sourdine	Volume -	Volume +

*Nécessite l'installation du logiciel Logitech Options

Raccourcis des touches Fn

Pour utiliser un raccourci, maintenez la touche **fn** (fonction) enfoncée et appuyez sur la touche associée à l'action que vous souhaitez exécuter. Le tableau ci-dessous décrit les combinaisons de touches de fonction pour les différents systèmes d'exploitation.

						
Windows 10	Verrouiller les raccourcis de fonction	Raccourci de fonction	Impression d'écran	Recherche Cortana	Calculatrice	Changer de langue
Windows 8 Windows 7	Verrouiller les raccourcis de fonction	Raccourci de fonction	Impression d'écran	Recherche	Calculatrice	Changer de langue
Android	Verrouiller les raccourcis de fonction	—	Impression d'écran	Rechercher	—	—
iOS	Verrouiller les raccourcis de fonction	—	Capture d'écran	Rechercher	—	Changer de langue
Mac OS	Verrouiller les raccourcis de fonction	Raccourci de fonction	Impression d'écran	Infos produit dans le Finder	—	Changer de langue

DISPOSITION DOUBLE

Les touches à double fonction rendent le clavier K375s multidispositif compatible avec différents systèmes d'exploitation (par exemple, Mac OS, iOS, Windows, Chrome OS et Android). Les couleurs des libellés de touches et les lignes de division identifient les fonctions et symboles réservés aux différents systèmes d'exploitation.

Couleurs des libellés de touches

Les libellés gris indiquent des fonctions disponibles sur les dispositifs Apple sous Mac OS ou iOS.



Les libellés blancs sur cercles gris identifient les symboles réservés à une utilisation avec la touche Alt + Gr sur les ordinateurs Windows.



Touches divisées

Les touches de combinaison des deux côtés de la barre d'espacement affichent deux jeux de libellés séparés par des lignes de division. Le libellé au-dessus de la ligne de division identifie la combinaison envoyée au dispositif Windows ou Android.

Le libellé en dessous de la ligne de division identifie la combinaison envoyée à l'ordinateur Apple, ou au dispositif iPhone ou iPad. Le clavier utilise automatiquement les combinaisons associées au dispositif actuellement sélectionné.



Configurer votre clavier

Pour configurer la disposition en fonction de votre système d'exploitation, vous devez appuyer sur l'un des raccourcis suivants pendant 3 secondes. Le témoin lumineux du canal sélectionné s'allume pour confirmer que la disposition a été configurée.

iOS: **fn + i**



Mac OS : **fn + o**



Windows: **fn + p**



Si vous vous connectez via *Bluetooth Smart*, cette étape n'est pas nécessaire car OS détecte et configure automatiquement.

K375s MULTI-DEVICE IN BREVE

- 1 Tasti Easy-Switch con tre canali
- 2 Supporto per smartphone/tablet separato
- 3 Doppio layout: Windows®/Android™ e Mac OS™/iOS
- 4 Piedini inclinabili per regolare l'angolazione
- 5 Coperchio del vano batterie
- 6 Doppia connettività: Ricevitore Unifying e Bluetooth® Smart

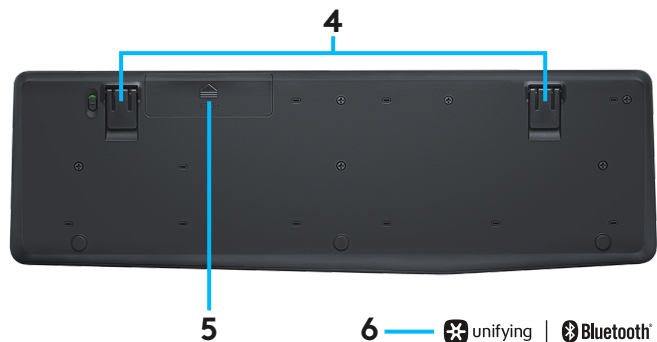
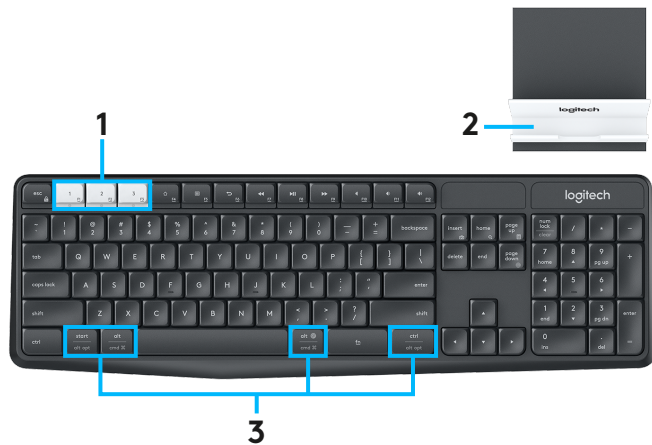

CONNETTITI

La tastiera K375s Multi-Device wireless e il supporto consentono di collegare fino a tre dispositivi tramite *Bluetooth Smart* o il ricevitore USB Unifying preassociato incluso.

Installazione rapida

Segui la procedura per connetterti in modo semplice e veloce al computer, al laptop o al tablet. Per ulteriori informazioni sulla modalità di connessione via Unifying o *Bluetooth Smart*, vai alle sezioni seguenti.

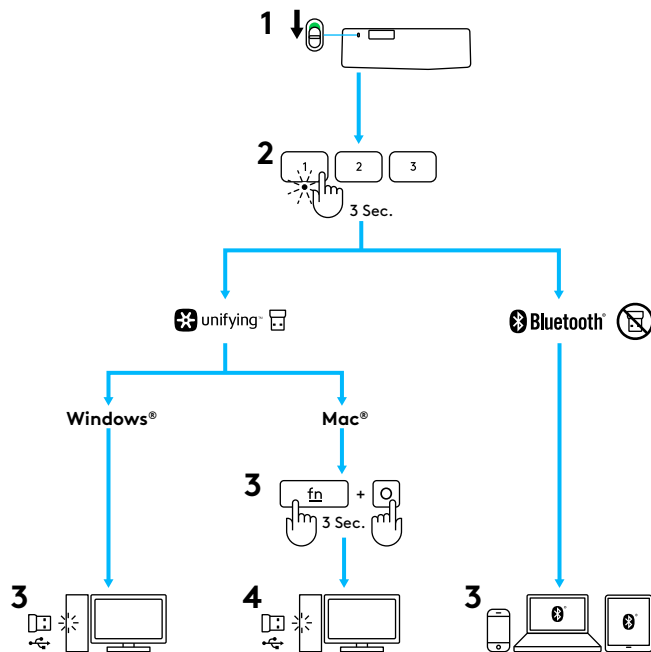

CONNETTITI CON UNIFYING

La tastiera K375 Multi-Device è dotata di ricevitore già associato che consente la connessione plug-and-play per computer o laptop. Se desideri associare nuovamente il ricevitore in dotazione o associare un ricevitore Unifying già in uso, effettua la seguente procedura.

Requisiti

- Porta USB
- Software Unifying
- Windows® 10 o versioni successive, Windows® 8, Windows® 7
- Mac OS X® 10.10 o versioni successive
- Chrome OS™

Modalità di connessione

- 1 Scarica il software Unifying. È possibile scaricare il software dal sito www.logitech.com/unifying.
- 2 Accertati che la tastiera sia accesa.
- 3 Premi e tieni premuto per tre secondi uno dei tasti bianchi easy-switch (il LED del canale selezionato lampeggerà velocemente).
- 4 Configura la tastiera in base al sistema operativo in uso:
 - **Per Mac OS /iOS:**
Premi e tieni premuto **fn + o** per tre secondi (il LED del canale selezionato si illuminerà).
 - **Per Windows, Chrome o Android:**
Premi e tieni premuto **fn + p** per tre secondi (il LED del canale selezionato si illuminerà).
- 5 Collega il ricevitore Unifying.
- 6 Avvia il software Unifying e segui le istruzioni visualizzate sullo schermo.

CONNETTITI CON *BLUETOOTH SMART*

La tastiera K375s Multi-Device consente di effettuare la connessione tramite *Bluetooth Smart*. Assicurati che il dispositivo supporti *Bluetooth Smart* ed esegua uno dei seguenti sistemi operativi:

Requisiti

- Windows® 10 o versioni successive, Windows® 8
- Android™ 5.0 o versioni successive
- Mac OS X® 10.10 o versioni successive
- iOS 5 o versioni successive
- Chrome OS™

Modalità di connessione

- 1 Assicurati che la tastiera K375s Multi-Device sia accesa e che il *Bluetooth* sia attivato su computer, tablet o telefono.
- 2 Premi e tieni premuto per tre secondi uno dei tasti bianchi easy-switch (il LED del canale selezionato lampeggerà velocemente).
- 3 Apri le impostazioni *Bluetooth* sul dispositivo e associale con "Tastiera K375s."
- 4 Digita la password visualizzata sullo schermo e premi Invio o Indietro.

FUNZIONI OTTIMIZZATE

La tastiera K375s Multi-Device vanta molte funzioni ottimizzate per un migliore utilizzo. Sono disponibili le seguenti funzioni e scelte rapide ottimizzate.

Tasti dedicati e multimediali







La tabella riportata di seguito illustra i tasti dedicati e multimediali disponibili in Windows, Mac OS, Android e iOS.

									
Windows 10	Visualizzazione attività	Menu di scelta rapida	Indietro nel browser	Brano precedente	Riproduzione/Pausa	Brano successivo	Disattivazione del volume	Riduzione del volume	Aumento del volume
Windows 8 Windows 7	Pagina iniziale del browser	Menu di scelta rapida	Indietro nel browser	Brano precedente	Riproduzione/Pausa	Brano successivo	Disattivazione del volume	Riduzione del volume	Aumento del volume
Android	Pagina principale	Menu	Indietro	Brano precedente	Riproduzione/Pausa	Brano successivo	Disattivazione del volume	Riduzione del volume	Aumento del volume
iOS	Pagina principale	Mostra/Nascondi tastiera virtuale	Pagina principale	Brano precedente	Riproduzione/Pausa	Brano successivo	Disattivazione del volume	Riduzione del volume	Aumento del volume
Mac OS	Mission Control	Dashboard/launchpad*	Indietro nel browser*	Brano precedente	Riproduzione/Pausa	Brano successivo	Disattivazione del volume	Riduzione del volume	Aumento del volume

*È necessaria l'installazione del software Logitech Options

Scelte rapide Fn

Per utilizzare una scelta rapida, tieni premuto il tasto **fn** (funzione) e premi il tasto associato all'azione desiderata. La tabella riportata di seguito illustra le combinazioni di tasti funzione per i vari sistemi operativi.

						
Windows 10	Blocco funzioni F	Funzione F	Stampa schermo	Motore di ricerca Cortana	Calcolatrice	Cambia lingua
Windows 8 Windows 7	Blocco funzioni F	Funzione F	Stampa schermo	Cerca	Calcolatrice	Cambia lingua
Android	Blocco funzioni F	—	Stampa schermo	Cerca	—	—
iOS	Blocco funzioni F	—	Istantanea schermo	Cerca	—	Cambia lingua
Mac OS	Blocco funzioni F	Funzione F	Stampa schermo	Contenuti in evidenza nel Finder	—	Cambia lingua

DOPPIO LAYOUT

I tasti con doppia dicitura rendono la tastiera K375s Multi-Device compatibile con diversi sistemi operativi, quali Mac OS, iOS, Windows, Chrome o Android. I colori delle etichette dei tasti e le linee di divisione identificano funzioni o simboli dedicati a diversi sistemi operativi.

Colore delle etichette dei tasti

Le etichette di colore grigio indicano le funzioni disponibili sui dispositivi Apple in cui sono in esecuzione Mac OS o iOS.



Le etichette di colore bianco su cerchio grigio identificano i simboli che possono essere utilizzati solo con Alt GR nei computer Windows.



Tasti separati

I tasti di modifica presenti su entrambi i lati della barra spaziatrice sono caratterizzati da due serie di etichette separate da una linea di divisione. L'etichetta situata sopra la linea identifica il modificatore che viene inviato a un dispositivo Windows o Android.

L'etichetta situata sotto la linea identifica il modificatore che viene inviato a un computer Apple, a un iPhone o a un iPad.

La tastiera seleziona automaticamente i modificatori associati al dispositivo in uso.



Configurazione della tastiera

Per configurare il layout in base al sistema operativo in uso, tieni premuta una delle seguenti scelte rapide per tre secondi. Il LED del canale selezionato si illuminerà per confermare l'avvenuta configurazione.

iOS: **fn + i**



Mac OS : **fn + o**



Windows: **fn + p**



Per le connessioni via *Bluetooth* Smart non è necessario eseguire questo passaggio in quanto il riconoscimento del sistema operativo eseguirà la configurazione automaticamente.

VISIÓN GENERAL DE K375s MULTI-DEVICE

- 1 Teclas Easy-Switch con tres canales
- 2 Soporte para smartphone/tablet independiente
- 3 Doble identificación de teclas: Windows®/Android™ y Mac OS /iOS
- 4 Patas con ángulo ajustable
- 5 Tapa de compartimento de pilas
- 6 Conectividad doble: Receptor Unifying y Bluetooth® Smart

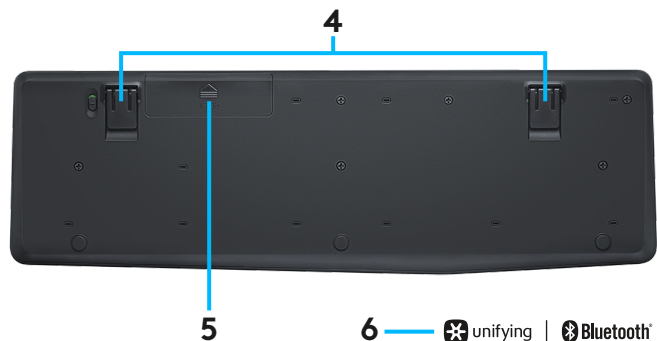
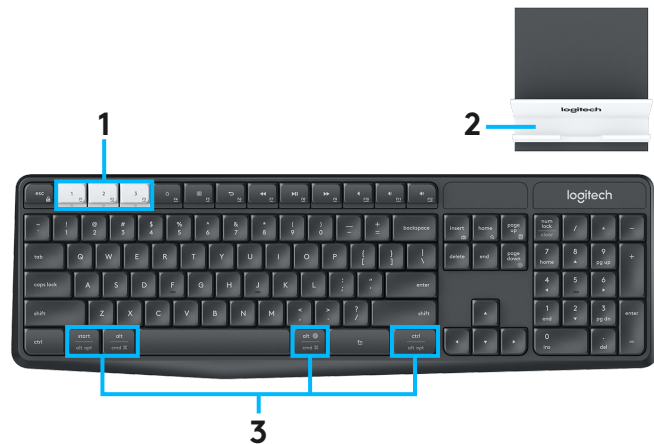

CONEXIÓN

El teclado inalámbrico K375s Multi-Device y el soporte admiten hasta tres dispositivos conectados mediante *Bluetooth Smart* o con el receptor USB Unifying preemparejado.

Procedimiento rápido

Sigue los pasos detallados a continuación para conectar fácilmente el teclado a tu ordenador, portátil o tablet. Para obtener más información sobre cómo establecer la conexión vía Unifying o *Bluetooth Smart*, consulta las secciones siguientes.

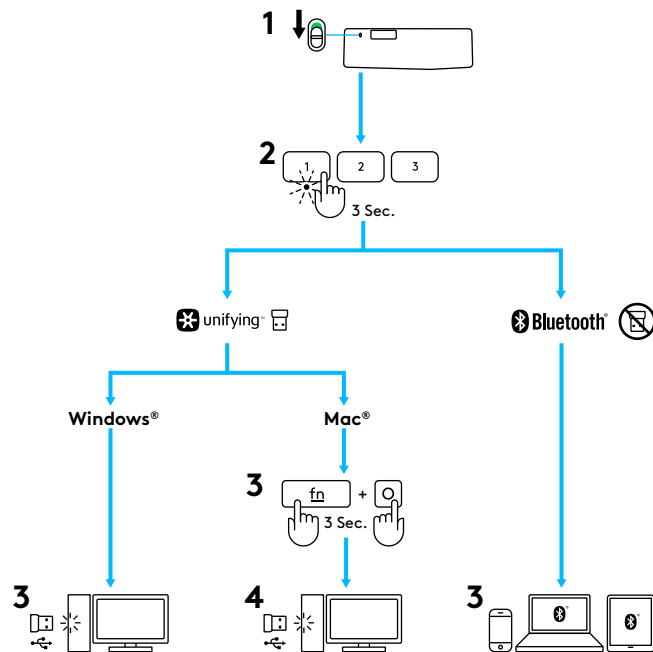

CONECTAR CON UNIFYING

El teclado K375s Multi-Device se suministra con un receptor preemparejado que proporciona una conexión Plug and Play al ordenador o portátil. Para un segundo emparejamiento con el receptor suministrado o con otro receptor Unifying existente, sigue el procedimiento descrito a continuación.

Requisitos

- Puerto USB
- Software Unifying
- Windows® 10 o posterior, Windows® 8, Windows® 7
- Mac OS X 10.10 o posterior
- Chrome OS™

Cómo conectar

- 1 Descarga el software Unifying. Puedes descargar el software desde www.logitech.com/unifying.
- 2 Asegúrate de que el teclado está encendido.
- 3 Mantén pulsada una de las teclas Easy-Switch blancas durante tres segundos. El LED del canal seleccionado emitirá destellos rápidos.
- 4 Configura el teclado según el sistema operativo:
 - **Para Mac OS /iOS:**
Mantén pulsadas las teclas **fn + o** durante tres segundos. Se iluminará el LED del canal seleccionado.
 - **Para Windows, Chrome o Android:**
Mantén pulsadas las teclas **fn + p** durante tres segundos (se iluminará el LED del canal seleccionado).
- 5 Conecta el receptor Unifying.
- 6 Abre el software Unifying y sigue las instrucciones en pantalla.

CONEXIÓN CON TECNOLOGÍA *BLUETOOTH SMART*

El teclado K375s Multi-Device se puede conectar usando *Bluetooth Smart*. Asegúrate de que tu dispositivo es compatible con *Bluetooth Smart* y tiene uno de estos sistemas instalados:

Requisitos

- Windows® 10 o posterior, Windows® 8
- Android™ 5.0 o posterior
- Mac OS X 10.10 o posterior
- iOS 5 o posterior
- Chrome OS™

Cómo conectar

- 1 Asegúrate de que el teclado K375s Multi-Device está encendido y *Bluetooth* está activado en el ordenador, la tablet o el teléfono.
- 2 Mantén pulsada una de las teclas Easy-Switch blancas durante tres segundos. El LED del canal seleccionado emitirá destellos rápidos.
- 3 Accede a la configuración *Bluetooth* del dispositivo y emparéjalo con “Keyboard K375s”.
- 4 Escribe la contraseña en pantalla y pulsa Entrar o Intro.

FUNCIONES MEJORADAS

El teclado K375s Multi-Device tiene varias funciones mejoradas para un aprovechamiento máximo. A continuación se muestran las disponibles y los accesos directos.

Teclas de acceso rápido y multimedia







La tabla siguiente muestra las teclas de acceso rápido y multimedia disponibles para Windows, Mac OS, Android y iOS.

									
Windows 10	Vista de tarea	Menú contextual	Atrás en navegador	Pista anterior	Reproducir/pausa	Pista siguiente	Silencio	Bajar volumen	Subir volumen
Windows 8 Windows 7	Página de inicio de navegador	Menú contextual	Atrás en navegador	Pista anterior	Reproducir/pausa	Pista siguiente	Silencio	Bajar volumen	Subir volumen
Android	Inicio	Menú	Retroceso	Pista anterior	Reproducir/pausa	Pista siguiente	Silencio	Bajar volumen	Subir volumen
iOS	Inicio	Mostrar/ocultar teclado virtual	Inicio	Pista anterior	Reproducir/pausa	Pista siguiente	Silencio	Bajar volumen	Subir volumen
Mac OS	Mission Control	Dashboard/Launchpad*	Atrás en navegador*	Pista anterior	Reproducir/pausa	Pista siguiente	Silencio	Bajar volumen	Subir volumen

*Requiere la instalación del software Logitech Options

Accesos directos mediante teclas Fn

Para usar un acceso directo, mantén pulsada la tecla de función (**fn**) mientras pulsas la tecla asignada a la acción. La tabla siguiente muestra las combinaciones de teclas de función especiales para los distintos sistemas operativos.

						
Windows 10	Funciones F de bloqueo	Función F	Imprimir pantalla	Búsquedas con Cortana	Calculadora	Cambiar idioma
Windows 8 Windows 7	Funciones F de bloqueo	Función F	Imprimir pantalla	Búsqueda	Calculadora	Cambiar idioma
Android	Funciones F de bloqueo	—	Imprimir pantalla	Búsqueda	—	—
iOS	Funciones F de bloqueo	—	Captura de pantalla	Búsqueda	—	Cambiar idioma
Mac OS	Funciones F de bloqueo	Función F	Imprimir pantalla	Spotlight en Finder	—	Cambiar idioma

DOBLE IDENTIFICACIÓN DE TECLAS

Las teclas con etiquetas dobles facilitan el uso del teclado K375s Multi-Device en distintos sistemas operativos (por ejemplo, Mac OS, iOS, Windows, Chrome OS, Android). Los colores y las divisiones de las teclas identifican las funciones o los símbolos reservados para los distintos sistemas operativos.

Color de etiqueta de tecla

Las etiquetas de color gris indican funciones disponibles en dispositivos Apple con Mac OS o iOS.



Las etiquetas de color blanco sobre círculos grises identifican los símbolos reservados para su uso con Alt GR en ordenadores con Windows.



Teclas divididas

Las teclas modificadoras a ambos lados de la barra espaciadora muestran dos conjuntos de etiquetas separadas por líneas divisorias. La etiqueta situada sobre la línea divisoria identifica los modificadores enviados a dispositivos con Windows o Android.

La etiqueta situada debajo de la línea divisoria identifica los modificadores enviados a un ordenador Apple, un iPhone o un iPad. El teclado utiliza de manera automática los modificadores asociados al dispositivo seleccionado actualmente.



Cómo configurar el teclado

Para configurar el teclado de acuerdo con el sistema operativo, pulsa uno de estos accesos directos durante tres segundos. El LED del canal seleccionado se iluminará para confirmar que se ha establecido la configuración.

iOS: **fn + i**



Mac OS : **fn + o**



Windows: **fn + p**



Si usas *Bluetooth Smart* para la conexión, este paso no es necesario, ya que la función de detección de sistema operativo se encarga de la configuración automáticamente.

DESCRIÇÃO GERAL DO K375s MULTI-DEVICE

- 1 Teclas de mudança rápida com três canais
- 2 Suporte separado para smartphone/tablet
- 3 Esquema de impressão dupla: Windows®/Android™ e Mac OS™/iOS
- 4 Suportes de inclinação para ângulos ajustáveis
- 5 Porta da pilha
- 6 Conectividade dupla: Receptor Unifying e Bluetooth® Smart

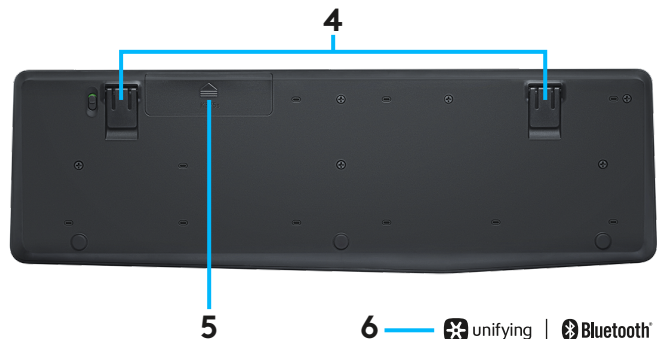
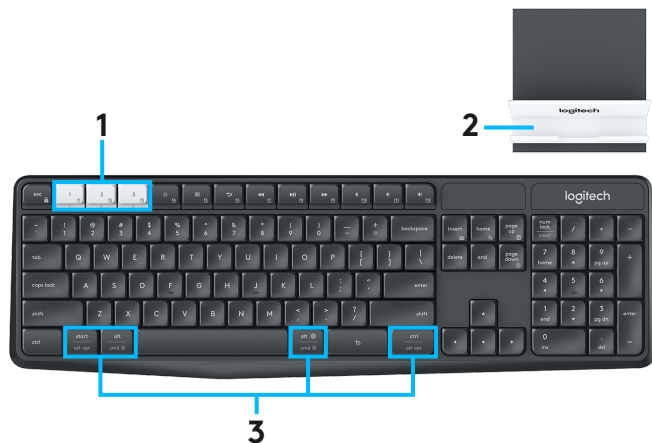

LIGAR

O suporte e teclado multidispositivo K375s sem fios permite ligar até três dispositivos por *Bluetooth* Smart ou através do receptor Unifying USB pré-emparelhado.

Instalação rápida

Siga estes passos para ligar facilmente ao seu computador, portátil ou tablet. Para obter mais informações sobre como ligar com o Unifying ou com *Bluetooth* Smart, consulte as secções seguintes.

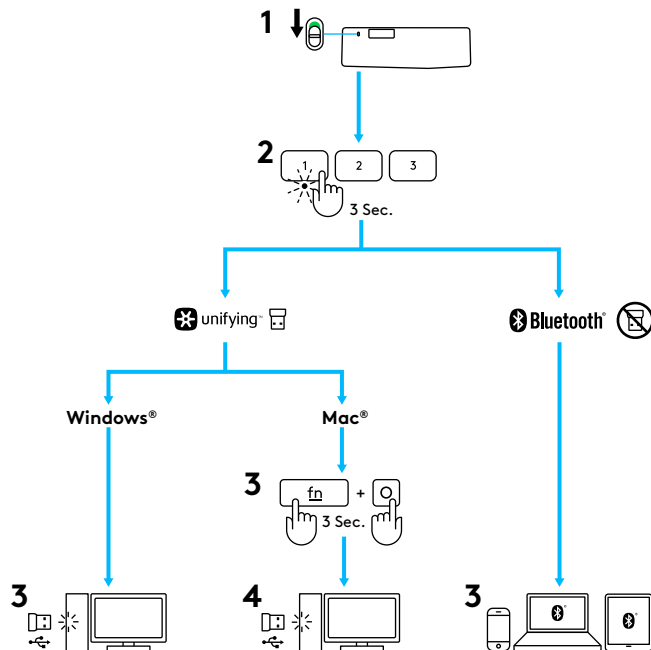

LIGAR COM UNIFYING

O teclado multidispositivos K375s inclui um receptor pré-emparelhado para uma ligação plug-and-play com um computador ou laptop. Se pretender emparelhar uma segunda vez com o receptor na caixa ou emparelhar com um Receptor Unifying existente, siga estes passos.

Requisitos

- Porta USB
- Software Unifying
- Windows® 10 ou posterior, Windows® 8, Windows® 7
- Mac OS X® 10.10 ou posterior
- Chrome OS™

Como ligar

- 1 Transfira o software Unifying. Transfira o software em www.logitech.com/unifying.
- 2 Certifique-se de que o teclado está ligado.
- 3 Mantenha premida uma das teclas de mudança rápida durante 3 segundos. (O LED no canal seleccionado vai piscar rapidamente).
- 4 Configure o teclado de acordo com o seu sistema operativo:
 - **Para Mac OS/iOS:**
Mantenha premido **fn + o** durante três segundos. (O LED no canal seleccionado vai acender).
 - **Para Windows, Chrome ou Android:**
Mantenha premido **fn + p** durante três segundos (o LED do canal seleccionado acende-se).
- 5 Ligue o receptor Unifying.
- 6 Abra o software Unifying e siga as instruções no ecrã.

LIGAR COM *BLUETOOTH SMART*

O teclado multidispositivos K375s permite a ligação por *Bluetooth Smart*. Certifique-se de que o *Bluetooth Smart* do dispositivo está ligado e utiliza um dos seguintes sistemas operativos:

Requisitos

- Windows® 10 ou posterior, Windows® 8
- Android™ 5.0 ou posterior
- Mac OS X® 10.10 ou posterior
- iOS 5 ou posterior
- Chrome OS™

Como ligar

- 1 Certifique-se de que o teclado multidispositivos K375s está ligado e o *Bluetooth* está activado no seu computador, tablet ou telefone.
- 2 Mantenha premida uma das teclas de mudança rápida durante 3 segundos. (O LED no canal seleccionado vai piscar rapidamente).
- 3 Abra as definições de *Bluetooth* no seu dispositivo e emparelhe com “Keyboard K375s”.
- 4 Introduza a palavra-passe no ecrã e prima Enter ou Return.

FUNÇÕES AVANÇADAS

O teclado multidispositivos K375s inclui uma série de funções avançadas para aproveitar ainda mais o seu novo teclado. Estão disponíveis as funções e os atalhos melhorados seguintes.

Teclas de atalho e multimédia







A tabela abaixo mostra as teclas de atalho e multimédia disponíveis para Windows, Mac OS, Android e iOS.

									
Windows 10	Visualização da tarefa	Menu de contexto	Retroceder no navegador	Faixa anterior	Reproduzir/pausa	Próxima faixa	Sem som	Diminuir volume	Aumentar volume
Windows 8 Windows 7	Página inicial do navegador	Menu de contexto	Retroceder no navegador	Faixa anterior	Reproduzir/pausa	Próxima faixa	Sem som	Diminuir volume	Aumentar volume
Android	Início	Menu	Retroceder	Faixa anterior	Reproduzir/pausa	Próxima faixa	Sem som	Diminuir volume	Aumentar volume
iOS	Início	Mostrar/ocultar teclado virtual	Início	Faixa anterior	Reproduzir/pausa	Próxima faixa	Sem som	Diminuir volume	Aumentar volume
Mac OS	Mission Control	Painel/launchpad*	Voltar no navegador*	Faixa anterior	Reproduzir/pausa	Próxima faixa	Sem som	Diminuir volume	Aumentar volume

*Requer a instalação do software Logitech Options

Atalhos fn

Para executar um atalho, mantenha a tecla **fn** (função) premida juntamente com a tecla associada a uma ação. A tabela em baixo apresenta combinações de teclas de função relativas aos diferentes sistemas operativos.

						
Windows 10	Bloquear funções F	Função F	Capturar ecrã	Pesquisa Cortana	Calculadora	Mudar de idioma
Windows 8 Windows 7	Bloquear funções F	Função F	Capturar ecrã	Pesquisar	Calculadora	Mudar de idioma
Android	Bloquear funções F	—	Capturar ecrã	Pesquisar	—	—
iOS	Bloquear funções F	—	Captura de ecrã	Pesquisar	—	Mudar de idioma
Mac OS	Bloquear funções F	Função F	Capturar ecrã	Spotlight no Finder	—	Mudar de idioma

ESQUEMA DUPLO

Teclas exclusivas de impressão dupla tornam compatível o teclado multidispositivo K375s com vários sistemas operativos (por exemplo, Mac OS, iOS, Windows, Chrome, Android). As cores das etiquetas das teclas e as linhas de divisão identificam funções ou símbolos reservados para diferentes sistemas operativos.

Cor de etiquetas das teclas

As etiquetas cinzentas indicam funções válidas em dispositivos Apple com Mac OS ou iOS.



Etiquetas brancas em círculos cinzentos identificam símbolos reservados para ALT GR em computadores com Windows.



Teclas de divisão

As teclas modificadoras nos lados da barra de espaços apresentam dois conjuntos de etiquetas separados por linhas de divisão. A etiqueta acima da linha de divisão mostra o modificador enviado para um dispositivo Windows ou Android. A etiqueta abaixo da linha de divisão mostra o modificador enviado para um computador Apple, iPhone ou iPad. O teclado utiliza automaticamente modificadores associados ao dispositivo actualmente seleccionado.



Como configurar o teclado

Para configurar o esquema de acordo com seu sistema operativo, é necessário premir um dos seguintes atalhos durante três segundos. (O LED no canal seleccionado acende-se para confirmar que o esquema foi configurado.)

iOS: **fn + i**



Mac OS: **fn + o**



Windows: **fn + p**



Se ligar por *Bluetooth Smart*, este passo não é necessário, pois a detecção de SO configura-o automaticamente.

K375s MULTI-DEVICE IN HET KORT

- 1 Easy-Switch-toetsen met drie kanalen
- 2 Aparte houder voor smartphone/tablet
- 3 Indeling met dubbele opdruk: Windows®/Android™ en Mac OS /iOS
- 4 Kantelpootjes voor aanpasbare hoek
- 5 Batterijklepje
- 6 Dubbele verbinding: Unifying-ontvanger en Bluetooth® Smart

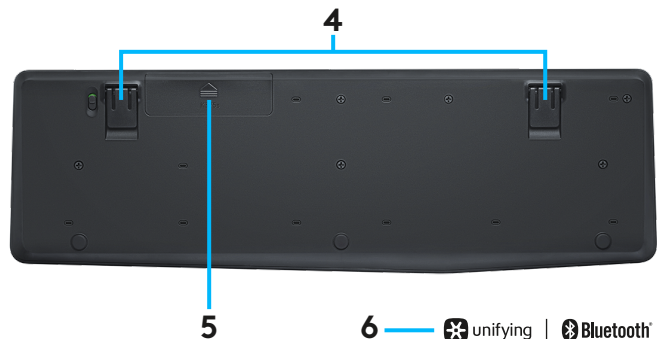
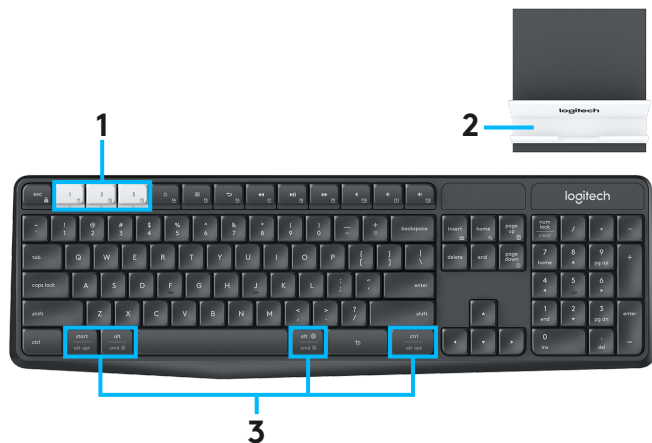

MAAK VERBINDING

Met de draadloze K375 Multi-Device-combi van toetsenbord en houder kunt u tot drie apparaten via *Bluetooth Smart* of via de meegeleverde, vooraf gekoppelde Unifying USB-ontvanger aansluiten.

Snelle set-up

Volg deze stappen om het toetsenbord snel aan te sluiten op uw computer, laptop of tablet. Ga naar de onderstaande secties voor meer informatie over verbinding met Unifying of *Bluetooth Smart*.

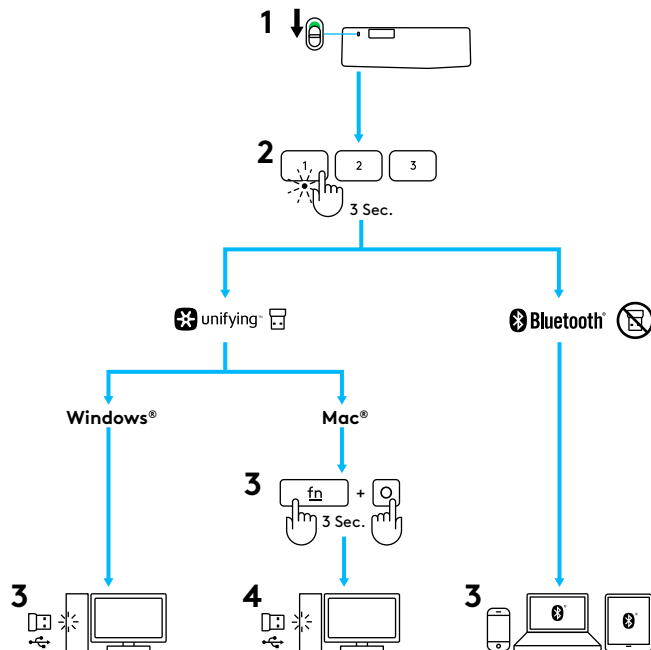

VERBINDEN MET UNIFYING

Het K375s Multi-Device-toetsenbord heeft een vooraf gekoppelde ontvanger die een plug-and-play verbinding met uw computer of laptop biedt. Volg de onderstaande stappen als u een tweede keer wilt koppelen met de ontvanger in de doos of wilt koppelen met een bestaande Unifying-ontvanger.

Vereisten

- USB-poort
- Unifying-software
- Windows® 10 of later, Windows® 8, Windows® 7
- Mac OS X 10.10 of later
- Chrome OS™

Verbinding maken

- 1 Download de Unifying-software. U kunt de software downloaden op www.logitech.com/unifying.
- 2 Zorg dat uw toetsenbord is ingeschakeld.
- 3 Houd een van de witte Easy-Switch-toetsen drie seconden ingedrukt. (Het led-lampje voor het geselecteerde kanaal gaat snel knipperen.)
- 4 Configureer uw toetsenbord al naar gelang uw besturingssysteem:
 - **Voor Mac OS /iOS:**
Houd **fn + o** drie seconden ingedrukt.
(Het led-lampje voor het geselecteerde kanaal gaat branden.)
 - **Voor Windows, Chrome of Android:**
Houd **fn + p** drie seconden ingedrukt
(het led-lampje van het geselecteerde kanaal licht nu op.)
- 5 Sluit de Unifying-ontvanger aan.
- 6 Open de Unifying-software en volg de instructies op het scherm.

VERBINDEN MET *BLUETOOTH SMART*

Met het K375s Multi-Device-toetsenbord kunt u verbinding maken via *Bluetooth Smart*. Controleer of uw apparaat *Bluetooth Smart*-functionaliteit heeft en een van de volgende besturingssystemen gebruikt:

Vereisten

- Windows® 10 of later, Windows® 8
- Android™ 5.0 of later
- Mac OS X 10.10 of later
- iOS 5 of later
- Chrome OS™

Verbinding maken

- 1 Zorg dat uw K375s Multi-Device is ingeschakeld en dat *Bluetooth* is geactiveerd op uw computer, tablet of telefoon.
- 2 Houd een van de witte Easy-Switch-toetsen drie seconden ingedrukt. (Het led-lampje voor het geselecteerde kanaal gaat snel knipperen.)
- 3 Open *Bluetooth*-instellingen op uw apparaat en koppel het met Keyboard K375s.
- 4 Voer het schermwachtwoord in en druk op Enter of Return.

UITGEBREIDE FUNCTIONALITEIT

Het K375s Multi-Device heeft een aantal uitgebreide functies zodat u nog meer met uw nieuwe toetsenbord kunt doen. De volgende uitgebreide functies en sneltoetsen zijn beschikbaar.

Sneltoetsen en mediatoetsen







In de onderstaande tabel worden de sneltoetsen en mediatoetsen getoond die beschikbaar zijn voor Windows, Mac OS, Android en iOS.

									
Windows 10	Taakweergave	Contextmenu	Terug in browser	Vorig nummer	Afspelen/pauzeren	Volgend nummer	Dempen	Volume omlaag	Volume omhoog
Windows 8 Windows 7	Startpagina van browser	Contextmenu	Terug in browser	Vorig nummer	Afspelen/pauzeren	Volgend nummer	Dempen	Volume omlaag	Volume omhoog
Android	Home	Menu	Terug	Vorig nummer	Afspelen/pauzeren	Volgend nummer	Dempen	Volume omlaag	Volume omhoog
iOS	Home	Virtueel toetsenbord weergeven/verbergen	Home	Vorig nummer	Afspelen/pauzeren	Volgend nummer	Dempen	Volume omlaag	Volume omhoog
Mac OS	Mission Control	Dashboard/launchpad*	Terug in browser*	Vorig nummer	Afspelen/pauzeren	Volgend nummer	Dempen	Volume omlaag	Volume omhoog

*Vereist installatie van Logitech Options-software

Fn-sneltoetsen

Als u een sneltoets wilt gebruiken, houdt u de **fn**-toets (functie) ingedrukt terwijl u op de toets drukt die aan een actie is gekoppeld. In de onderstaande tabel worden de functietoetsen voor de verschillende besturingssystemen weergegeven.

						
Windows 10	F-functies vergrendelen	F-functie	Print Screen	Cortana-zoekopdrachten	Rekenmachine	Taal wijzigen
Windows 8 Windows 7	F-functies vergrendelen	F-functie	Print Screen	Zoeken	Rekenmachine	Taal wijzigen
Android	F-functies vergrendelen	—	Print Screen	Zoeken	—	—
iOS	F-functies vergrendelen	—	Screenshot	Zoeken	—	Taal wijzigen
Mac OS	F-functies vergrendelen	F-functie	Print Screen	Spotlight in Finder	—	Taal wijzigen

DUBBELE INDELING

Unieke toetsen met dubbele opdruk zorgen dat het K375s Multi-Device compatibel is met meerdere besturingssystemen (zoals Mac OS, iOS, Windows, Chrome OS, Android). Met gekleurde toetslabels en splitslijnen kunt u functies of symbolen onderscheiden die voor verschillende besturingssystemen zijn gereserveerd.

Gekleurde toetslabels

Grijze labels geven functies aan die beschikbaar zijn op Apple-apparaten met Mac OS of iOS.



Witte labels op grijze cirkels geven symbolen aan die zijn gereserveerd voor toetsencombinaties met Alt Gr op Windows-computers.



Splitstoetsen

Wijzigingstoetsen aan weerszijden van de spatiebalk geven twee sets labels aan, gescheiden door splitslijnen. Het label boven de splitslijn geeft de wijzigingstoets aan die naar een Windows- of Android-apparaat wordt gestuurd.

Het label onder de splitslijn geeft de wijzigingstoets aan die naar een Apple-computer, iPhone of iPad wordt gestuurd.

Het toetsenbord past automatisch de wijzigingstoetsen toe die horen bij het momenteel geselecteerde apparaat.



Uw toetsenbord configureren

Als u de indeling wilt configureren voor uw besturingssysteem, moet u een van de volgende sneltoetsen drie seconden ingedrukt houden. (Het led-lampje voor het geselecteerde kanaal licht op om te bevestigen dat de indeling is geconfigureerd.)

iOS: fn + i



Mac OS : fn + o



Windows: fn + p



Als u verbinding maakt via *Bluetooth Smart*, kunt u deze stap overslaan omdat de indeling automatisch wordt geconfigureerd door de functie voor besturingssysteemdetectie.

K375s MULTI-DEVICE-ÖVERSIKT

- 1 Easy-Switch-tangenter med tre kanaler
- 2 Separat stativ för smarttelefon/datorplatta
- 3 Dubbel layout Windows®/Android™ och Mac OS /iOS
- 4 Benen kan lutras för rätt vinkel
- 5 Batterilucka
- 6 Dubbel anslutning: Unifying-mottagare och Bluetooth® Smart

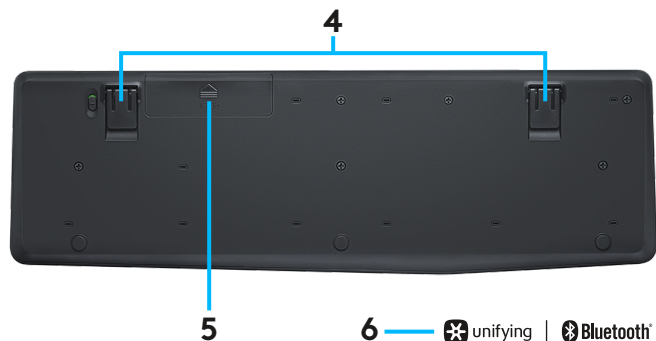
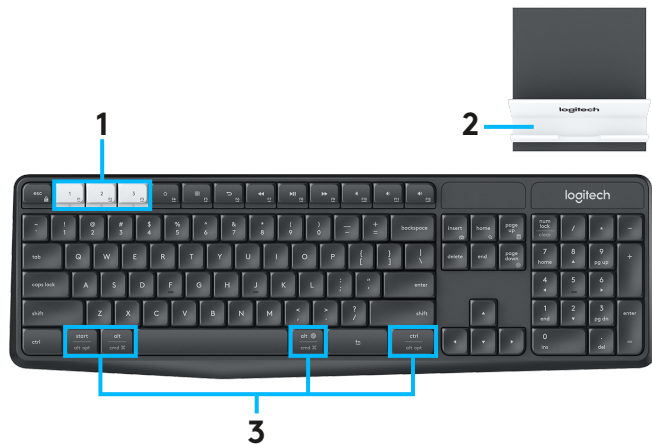

ANSLUT DIG

Det trådlösa K375s Multi-Device-tangentbordet ger dig möjlighet att ansluta upp till tre enheter, antingen via *Bluetooth Smart* eller via den förkopplade Unifying USB-mottagaren.

Snabbinstallation

Följ anvisningarna nedan för att snabbt ansluta till din stationära eller bärbara dator eller surfplatta. Mer information om hur du ansluter med Unifying eller *Bluetooth Smart* finns i avsnitten nedan.

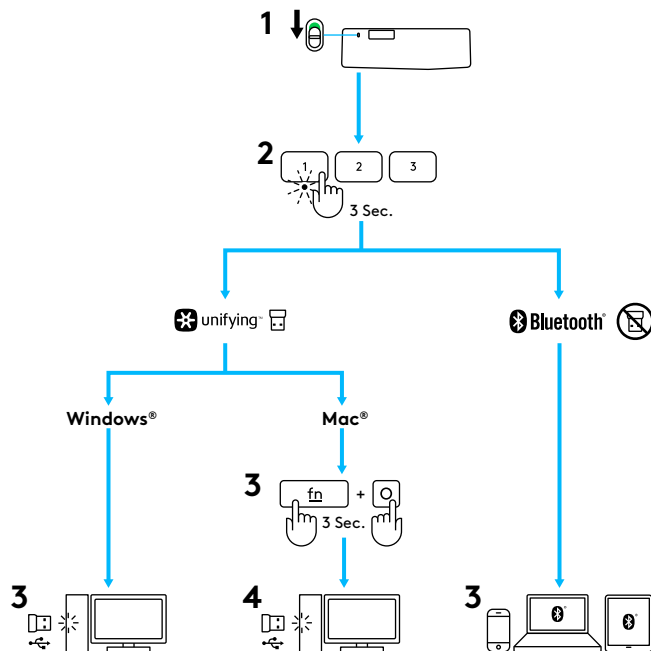

ANSLUT MED UNIFYING

Tangentbordet K375s Multi-Device levereras med en förkopplad mottagare som ger en plug-and-play-anslutning till den stationära eller bärbara datorn. Följ dessa steg om du vill koppla en annan enhet till mottagaren i lådan eller koppla till en befintlig Unifying-mottagare.

Krav

- USB-port
- Unifying-programvara
- Windows® 10 eller senare, Windows® 8, Windows® 7
- Mac OS X 10.10 eller senare
- Chrome OS™

Anslut så här

- 1 Ladda ned Unifying-programvara. Du kan ladda ned programvaran från www.logitech.com/unifying.
- 2 Se till att ditt tangentbord är på.
- 3 Tryck och håll en av de vita easy-switch-tangenterna under tre sekunder. (Indikatorlampan på den valda kanalen börjar blinka snabbt.)
- 4 Konfigurera tangentbordet enligt ditt operativsystem:
 - **För Mac OS /iOS:**
Tryck ner och håll **fn + o** under tre sekunder. (Indikatorlampan för den valda kanalen tänds.)
 - **För Windows, Chrome eller Android:**
Tryck ner och håll **fn + p** under tre sekunder (indikatorlampan för vald kanal börja lysa.)
- 5 Anslut Unifying-mottagaren.
- 6 Öppna Unifying-programvaran och följ anvisningarna på skärmen.

ANSLUT MED *BLUETOOTH SMART*

Med K375s Multi-Device-tangentbordet kan du ansluta via *Bluetooth Smart*. Se till att din enhet är redo för *Bluetooth Smart* och att den har något av följande operativsystem:

Krav

- Windows® 10 eller senare, Windows® 8
- Android™ 5.0 eller senare
- Mac OS X 10.10 eller senare
- iOS 5 eller senare
- Chrome OS™

Anslut så här

- 1 Kontrollera att K375s Multi-Device har startat och att *Bluetooth* är aktiverat på din dator, surfplatta eller telefon.
- 2 Tryck och håll en av de vita easy-switch-tangenterna under tre sekunder. (Indikatorlampan på den valda kanalen börjar blinka snabbt.)
- 3 Öppna *Bluetooth*-inställningarna på din enhet och koppla ihop den med Keyboard K375s.
- 4 Ange ditt lösenord på skärmen och tryck på Enter eller Retur.

FÖRBÄTTRADE FUNKTIONER

K375s Multi-Device har ett antal förbättrade funktioner för att du ska få ut ännu mer av ditt nya tangentbord. Följande förbättrade funktioner och genvägar finns tillgängliga.

Snabbtangenter och medietangenter







Tabellen nedan visar vilka snabbtangenter och medietangenter som finns för Windows, Mac OS, Android och iOS.

									
Windows 10	Uppgiftsvy	Snabbmeny	Bakåt i webbläsare	Föregående spår	Spela/paus	Nästa spår	Ljud av	Volym -	Volym +
Windows 8 Windows 7	Webbläsarens startside	Snabbmeny	Bakåt i webbläsare	Föregående spår	Spela/paus	Nästa spår	Ljud av	Volym -	Volym +
Android	Start	Meny	Bakåt	Föregående spår	Spela/paus	Nästa spår	Ljud av	Volym -	Volym +
iOS	Start	Visa/dölj virtuellt tangentbord	Start	Föregående spår	Spela/paus	Nästa spår	Ljud av	Volym -	Volym +
Mac OS	Mission Control	Instrumentpanel/ launchpad*	Bakåt i webbläsare*	Föregående spår	Spela/paus	Nästa spår	Ljud av	Volym -	Volym +

*Kräver installation av programvaran Logitech Options

Fn-genvägar

Ta en genväg genom att hålla ned **fn**-tangente (funktion) samtidigt som du trycker på tangente för den åtgärd du önskar utföra. Tabellen nedan visar kombinationer av funktionstangenter för olika operativsystem.

						
Windows 10	Lås F-funktioner	F-funktion	Print Screen	Cortana-sökning	Kalkylator	Byt språk
Windows 8 Windows 7	Lås F-funktioner	F-funktion	Print Screen	Sök	Kalkylator	Byt språk
Android	Lås F-funktioner	-	Print Screen	Sök	-	-
iOS	Lås F-funktioner	-	Skärmbild	Sök	-	Byt språk
Mac OS	Lås F-funktioner	F-funktion	Print Screen	Spotlight i Finder	-	Byt språk

DUBBEL LAYOUT

Unika tangenter med dubbel layout gör K375s Multi-Device-enheten kompatibel med olika operativsystem (t.ex. Mac OS, iOS, Windows, Chrome OS, Android). Tangenternas beteckningsfärger och delade linjer identifierar funktioner eller symboler som är reserverade för olika operativsystem.

Beteckningsfärg för tangenter

Grå beteckning indikerar funktioner som kan användas på Apple-enheter som kör Mac OS eller iOS.



Vita beteckningar på grå cirklar identifierar symboler som är reserverade för användning med Alt Gr på Windows-datorer.



Delningsknappar

Modifieringstangenter på ömse sidor av blankstegstangenten visar två uppsättningar med beteckningar åtskilda av delade linjer. Beteckningen ovanför delningslinjen visar modifieringen som skickas till en Windows- eller Android-enhet.

Beteckningen nedanför delningslinjen visar modifieringen som skickas till en Apple-dator, iPhone eller iPad.

Tangentbordet använder automatiskt modifierare som är kopplade till den enhet som är vald för tillfället.



Så här konfigurerar du ditt tangentbord

För att konfigurera layouten enligt ditt operativsystem måste du trycka på någon av följande genvägar under 3 sekunder. (Indikatorlampan för vald kanal tänds för att bekräfta att layouten har konfigurerats.)

iOS: **fn + i**



Mac OS : **fn + o**



Windows: **fn + p**



Om du ansluter via *Bluetooth Smart* så är detta steg inte nödvändigt eftersom OS Detection konfigurerar den automatiskt.

K375s MULTI-DEVICE VED FØRSTE ØJEKAST

- 1 Easy-Switch-taster med tre kanaler
- 2 Separat holder til smartphone/tablet-pc
- 3 Dobbelt tastelayout: Windows®/Android™ og Mac OS /iOS
- 4 Ben der kan slås ud så vinklen justeres
- 5 Dæksel til batteriuh
- 6 To tilslutningsmuligheder: Unifying-modtager og Bluetooth® Smart

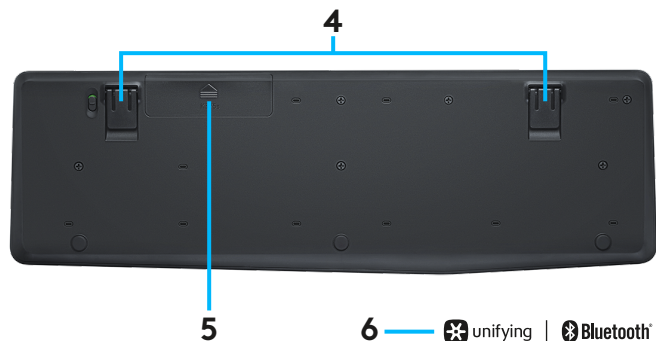
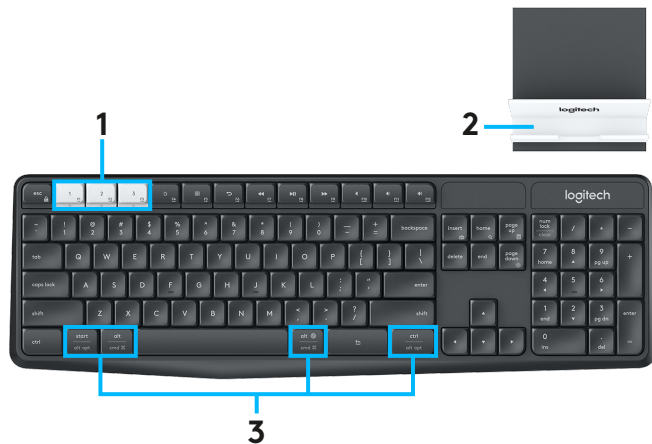

SLÅ PÅ TRÅDEN

Med det trådløse K375s Multi-Device-tastatur med holder kan du tilslutte op til tre enheder enten via *Bluetooth Smart* eller den inkluderede Unifying USB-modtager der allerede er oprettet binding til.

Hurtig konfiguration

Følg disse trin for nemt at oprette forbindelse til din computer, bærbare pc eller tablet-pc. Du finder flere oplysninger om hvordan du opretter forbindelse med Unifying eller *Bluetooth Smart*, i de følgende afsnit.

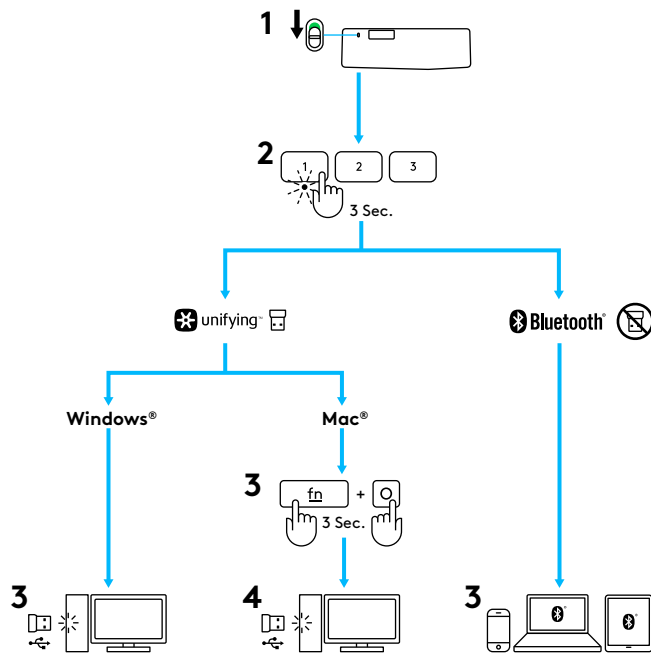

OPRET FORBINDELSE MED UNIFYING

K375s Multi-Device-tastaturet indeholder en modtager der er oprettet binding til og som giver nem tilslutning af din computer eller bærbare pc. Hvis du vil etablere binding til den medfølgende modtager igen eller til en anden Unifying-modtager, skal du følge disse trin.

Krav

- USB-port
- Unifying-software
- Windows® 10 eller nyere, Windows® 8, Windows® 7
- Mac OS X 10.10 eller nyere
- Chrome OS™

Sådan opretter du forbindelse

- 1 Download Unifying-software. Du kan downloade softwaren her www.logitech.com/unifying.
- 2 Kontrollér at tastaturet er tændt.
- 3 Tryk på og hold en af de hvide Easy-Switch-taster nede i tre sekunder. (LED-indikatoren for den valgte kanal blinker hurtigt).
- 4 Konfigurer tastaturet i forhold til dit styresystem:
 - **Mac OS /iOS:**
Tryk og hold nede på **fn + o** i tre sekunder. (LED-indikatoren for den valgte kanal vil lyse).
 - **Windows, Chrome eller Android:**
Tryk og hold nede på **fn + p** i tre sekunder. (LED-indikatoren for den valgte kanal vil lyse).
- 5 Slut Unifying-modtageren til.
- 6 Start Unifying-softwaren, og følg anvisningerne på skærmen.

TILSLUTNING VIA *BLUETOOTH SMART*

Med K375s Multi-Device-tastaturet kan du tilslutte enheder via *Bluetooth Smart*. Kontrollér at enheden er kompatibel med *Bluetooth Smart* og kører et af de følgende styresystemer:

Krav

- Windows® 10 eller nyere, Windows® 8
- Android™ 5.0 eller nyere
- Mac OS X 10.10 eller nyere
- iOS 5 eller senere
- Chrome OS™

Sådan opretter du forbindelse









- 1 Sørg for at K375s Multi-Device-tastaturet er tændt og at *Bluetooth* er aktiveret på computeren, tablet-pc'en eller telefonen.
- 2 Tryk på og hold en af de hvide Easy-Switch-taster nede i tre sekunder. (LED-indikatoren for den valgte kanal blinker hurtigt).
- 3 Åbn *Bluetooth*-indstillingerne på enheden, og opret forbindelse til "Keyboard K375s".
- 4 Indtast adgangskoden på skærmen, og tryk på Enter eller Retur.

FORBEDREDE FUNKTIONER

K375s Multi-Device har en række forbedrede funktioner, så du kan få endnu mere ud af dit nye tastatur. Der er følgende forbedrede funktioner og genveje.

Genvejstaster og medieknapper

Nedenstående skema viser de mulige genvejstaster og medieknapper i Windows, Mac OS, Android og iOS.

									
Windows 10	Opgavevisning	Genvejsmenu	Tilbage i browseren	Forrige nummer	Afspil/pause	Næste nummer	Slå lyden fra/til	Knap til at skru ned for lydstyrken	Knap til at skru op for lydstyrken
Windows 8 Windows 7	Browserstartside	Genvejsmenu	Tilbage i browseren	Forrige nummer	Afspil/pause	Næste nummer	Slå lyden fra/til	Knap til at skru ned for lydstyrken	Knap til at skru op for lydstyrken
Android	Startside	Menu	Tilbage	Forrige nummer	Afspil/pause	Næste nummer	Slå lyden fra/til	Knap til at skru ned for lydstyrken	Knap til at skru op for lydstyrken
iOS	Startside	Vis/skjul virtuelt tastatur	Startside	Forrige nummer	Afspil/pause	Næste nummer	Slå lyden fra/til	Knap til at skru ned for lydstyrken	Knap til at skru op for lydstyrken
Mac OS	Mission Control	Dashboard/launchpad*	Tilbage i browseren*	Forrige nummer	Afspil/pause	Næste nummer	Slå lyden fra/til	Knap til at skru ned for lydstyrken	Knap til at skru op for lydstyrken

*Kræver at Logitech Options-softwaren er installeret

Fn-geveje

Du bruger en genvejstast ved at holde **fn**-tasten (funktion) nede mens du trykker på den knap der er tilknyttet en handling. Nedenstående skema viser specielle tastekombinationer til forskellige styresystemer.

						
Windows 10	Lås F-funktioner	F-funktioner	Skærbillede	Cortana-søgning	Lommeregner	Skift sprog
Windows 8 Windows 7	Lås F-funktioner	F-funktioner	Skærbillede	Søg	Lommeregner	Skift sprog
Android	Lås F-funktioner	—	Skærbillede	Søg	—	—
iOS	Lås F-funktioner	—	Skærbillede	Søg	—	Skift sprog
Mac OS	Lås F-funktioner	F-funktioner	Skærbillede	Spotlight i Finder	—	Skift sprog

DOBBELT TASTELAYOUT

Unikke taster med dobbelte tastefunktioner påtrykt gør at K375s Multi-Device-tastaturet er kompatibelt med flere forskellige styresystemer (f.eks. Mac OS, iOS, Windows, Chrome og Android). Farvemærkning af taster og skillelinjer viser funktioner eller symboler der er reserveret til forskellige styresystemer.

Farvemærkning på taster

Grå mærkning viser funktioner der findes på Apple-enheder med Mac OS eller iOS.



Hvid mærkning med grå cirkler viser symboler der er reserveret til Alt Gr på Windows-computere.



Opdelte taster

Tastaturmodifikatorer på begge sider af mellemrumstasten viser to typer mærkning der er adskilt af skillelinjer. Mærkningen over skillelinjen viser den tastaturmodifikator der sendes til en Windows- eller Android-enhed.

Mærkningen under skillelinjen viser den tastaturmodifikator der sendes til en Apple-computer, iPhone eller iPad. Tastaturet bruger automatisk de modifikatorer der hører til den valgte enhed.



Sådan konfigurerer du tastaturet

Du konfigurerer layoutet til at passe til dit styresystem ved at trykke på en af de følgende genveje og holde nede i tre sekunder. (LED-indikatoren for den valgte kanal vil lyse for at bekræfte at layoutet af tastaturet er blevet konfigureret).

iOS: **fn + i**



Mac OS : **fn + o**



Windows: **fn + p**



Hvis du opretter forbindelse til enhederne via *Bluetooth Smart*, er dette trin unødvendigt da funktionen til registrering af styresystem vil konfigurere layoutet automatisk.

KORT OM K375s MULTITENHET

- 1 Easy-switch-taster med tre kanaler
- 2 Separat stativ for smarttelefon/nettbrett
- 3 Oppsett med dobbel utskrift: Windows®/Android™ og Mac OS /iOS
- 4 Justerbar vinkel med bøybare føtter
- 5 Batteriluke
- 6 Dobbelt tilkobling: Unifying-mottaker og Bluetooth® Smart

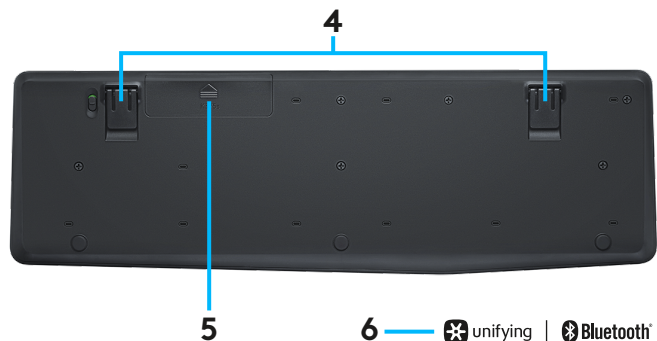
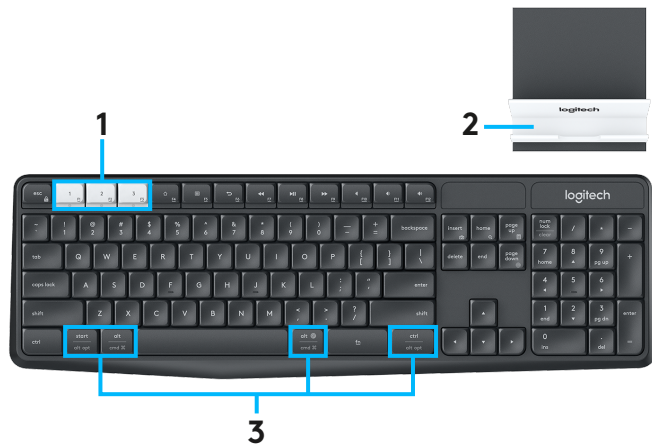

KOBLE DEG TIL

Med multienhetstastaturet K375s kan du koble til opptil tre enheter enten via *Bluetooth Smart* eller via den medfølgende Unifying-mottakeren med USB som er parret på forhånd.

Hurtigoppsett

Følg trinnene nedenfor for raskt å koble til datamaskinen, den bærbare PC-en eller nettbrettet. Hvis du vil ha mer informasjon om hvordan du kobler til med Unifying eller *Bluetooth Smart*, gå til avsnittene nedenfor.

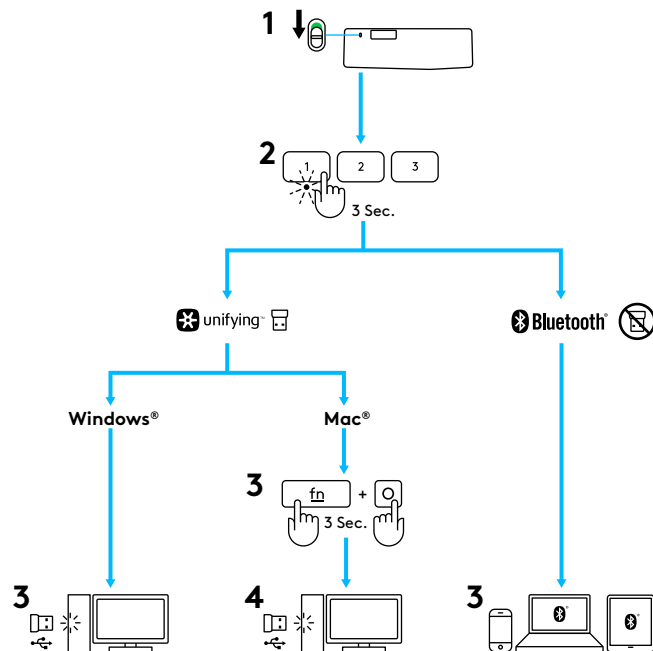

SLIK KOBLER DU TIL MED UNIFYING

Multienhetstastaturet K375s leveres med en forhåndsparett mottaker med enkel plug-and-play-tilkobling til datamaskinen eller den bærbare PC-en. Hvis du vil pare en andre gang til mottakeren i boksen eller pare til en eksisterende Unifying-mottaker, følg disse trinnene.

Krav

- USB-port
- Unifying-programvare
- Windows® 10 eller nyere, Windows® 8, Windows® 7
- Mac OS X 10.10 eller nyere
- Chrome OS™

Slik kobler du til

- 1 Last ned Unifying-programvare. Du kan laste ned programvaren på www.logitech.com/unifying.
- 2 Sørg for at tastaturet er skrudd på.
- 3 Trykk og hold inne en av de hvite hurtigtastene i 3 sekunder. (LED-lampen for den valgte kanalen vil blinke raskt.)
- 4 Konfigurer tastaturet etter ditt operativsystem:
 - **For Mac OS /iOS:**
Trykk og hold **fn + o** i tre sekunder. (LED-lampen for den valgte kanalen lyser opp.)
 - **For Windows, Chrome eller Android:**
Trykk og hold inne **fn + p** i 3 sekunder (LED på den valgte kanalen lyser opp.)
- 5 Sett i Unifying-mottakeren.
- 6 Åpne Unifying-programvaren og følg instruksjonene på skjermen.

KOBLE TIL MED *BLUETOOTH* SMART

Med multienhetstastaturet K375s kan du koble til via *Bluetooth* Smart. Sørg for at enheten din er forberedt for *Bluetooth* Smart og har ett av følgende operativsystemer:

Krav

- Windows® 10 eller nyere, Windows® 8
- Android™ 5.0 eller nyere
- Mac OS X 10.10 eller nyere
- iOS 5 eller nyere
- Chrome OS™

Slik kobler du til









- 1 Sørg for at K375s multienhetstastatur er slått på og at *Bluetooth* er aktivert på datamaskinen, nettbrettet eller telefonen.
- 2 Trykk og hold inne en av de hvite hurtigtastene i 3 sekunder. (LED-lampen for den valgte kanalen vil blinke raskt.)
- 3 Åpne *Bluetooth*-innstillinger på enheten og par med «Tastatur K375s».
- 4 Skriv inn passordet på skjermen og trykk på Enter eller Tilbake.

FORBEDREDE FUNKSJONER

K375s multienhetstastatur har en rekke forbedrede funksjoner som gjør at du får enda mer ut av tastaturet ditt. Følgende forbedrede funksjoner og snarveier er tilgjengelige.

Hurtigtaster og medietaster







Tabellen nedenfor viser hurtigtaster og medietaster som er tilgjengelige for Windows, Mac OS, Android og iOS.

									
Windows 10	Oppgavevisning	Kontekstavhengig meny	Tilbake i nettleseren	Forrige spor	Spill av / pause	Neste spor	Demp	Volum ned	Volum opp
Windows 8 Windows 7	Startsiden i nettleseren	Kontekstavhengig meny	Tilbake i nettleseren	Forrige spor	Spill av / pause	Neste spor	Demp	Volum ned	Volum opp
Android	Hjem	Meny	Tilbake	Forrige spor	Spill av / pause	Neste spor	Demp	Volum ned	Volum opp
iOS	Hjem	Vis/skjul virtuelt tastatur	Hjem	Forrige spor	Spill av / pause	Neste spor	Demp	Volum ned	Volum opp
Mac OS	Mission Control	Dashboard/launchpad*	Tilbake i nettleseren*	Forrige spor	Spill av / pause	Neste spor	Demp	Volum ned	Volum opp

*Forutsetter installering av Logitech Options-programvare

Fn-snarveier

Hvis du vil lage en snarvei, holder du nede funksjonstasten **fn** samtidig som du trykker på tasten som er tilordnet en handling. Tabellen nedenfor viser funksjonstastkombinasjoner for de ulike operativsystemene.

						
Windows 10	Lås F-funksjoner	F-funksjon	Print Screen	Cortana-søk	Kalkulator	Bytt språk
Windows 8 Windows 7	Lås F-funksjoner	F-funksjon	Print Screen	Søk	Kalkulator	Bytt språk
Android	Lås F-funksjoner	—	Print Screen	Søk	—	—
iOS	Lås F-funksjoner	—	Skjerm bilde	Søk	—	Bytt språk
Mac OS	Lås F-funksjoner	F-funksjon	Print Screen	Spotlight i Finder	—	Bytt språk

DOBBELT OPPSETT

Unike dobbeltaster gjør at multienhetstastaturet K375s er kompatibelt med flere operativsystemer (f.eks. Mac OS X, iOS, Windows, Chrome, Android). Tastmerkefarger og delte linjer står for de forskjellige funksjonene eller symbolene som er reservert for ulike operativsystemer.

Tastemerkefarge

Det som er merket med grått er funksjoner som er tilgjengelige på Apple-enheter som kjører Mac OS eller iOS.



Hvit merking på grå sirkler er symboler som er reservert til bruk med Alt GR på Windows-datamaskiner.



Delte taster

Modifiseringstaster på hver side av mellomromstasten viser to sett av merker som er separert av delte linjer. Merket over den delte linjen viser modifikatoren som sendes til en Windows- eller Android-enhet.

Merket under den delte linjen viser modifikatoren som sendes til en Apple, iPhone eller iPad. Tastaturet bruker automatisk modifikatorer som er tilknyttet den aktuelt valgte enheten.



Slik konfigurerer du tastaturet

For å konfigurere oppsettet etter ditt operativsystem, må du trykke på én av de følgende snarveiene i 3 sekunder. (Indikatorlampen på den valgte kanalen lyser opp for å bekrefte når oppsettet har blitt konfigurert).

iOS: **fn + i**



Mac OS : **fn + o**



Windows: **fn + p**



Hvis du kobler til via *Bluetooth Smart*, så er ikke dette trinnet nødvendig, ettersom OS-detektering vil konfigurere det automatisk.

MONEN LAITTEEN K375s-NÄPPÄIMISTÖ PIKAVILKAISULLA

- 1 Easy-Switch-näppäimet kolmella kanavalla
- 2 Erillinen älypuhelin-/tabletteline
- 3 Kaksoismerkityt näppäimet: Windows®/Android™ ja Mac OS /iOS
- 4 Kallistettavat tuet kulman säätämiseen
- 5 Paristolokeron luukku
- 6 Kaksi yhteysvaihtoehtoa: Unifying-vastaanotin ja Bluetooth® Smart -yhteys

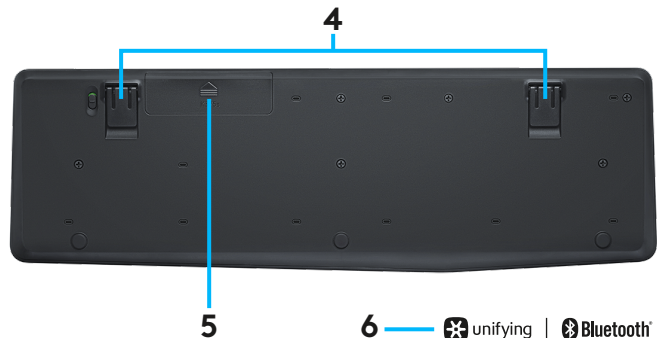
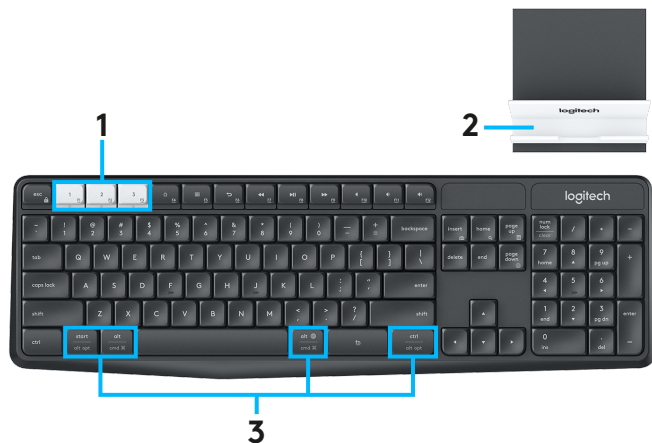

YHTEYSVAIHTOEHDOT

Monen laitteen langaton K375s-näppäimistö ja teline voidaan liittää jopa kolmeen laitteeseen joko Bluetooth Smartin tai valmiiksi pariliitetyn Unifying-USB-vastaanottimen avulla.

Pika-asennus

Liitä näppäimistö helposti pöytätietokoneeseen, kannettavaan tietokoneeseen tai tablettiin seuraavien ohjeiden mukaisesti. Jos haluat lisätietoja Unifyingin tai Bluetooth Smartin avulla liittämisestä, tutustu seuraaviin osioihin.

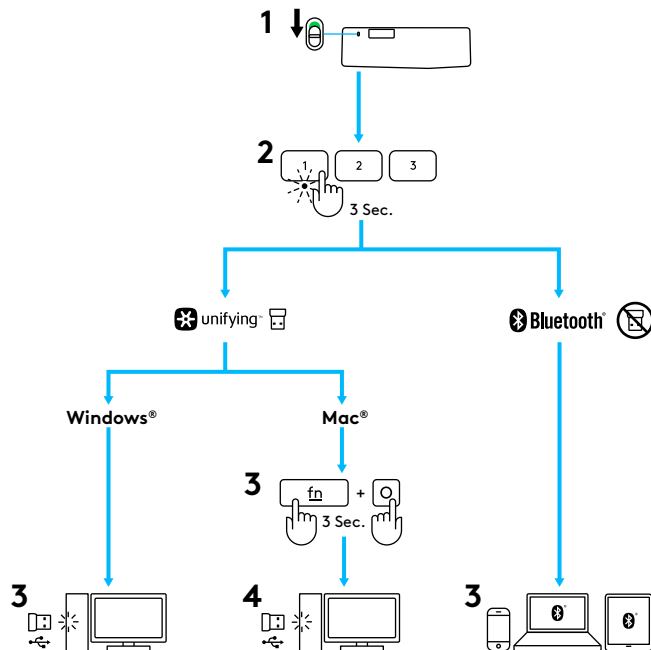

YHDISTÄMINEN UNIFYING-VASTAANOTTIMEEN

Monen laitteen K375s-näppäimistön mukana tulee valmiiksi pariliitetty vastaanotin, jonka avulla sen voi liittää pöytätietokoneeseen tai kannettavaan tietokoneeseen ja ottaa heti käyttöön. Jos haluat muodostaa laiteparin uudelleen laatikossa olevan vastaanottimen tai olemassa olevan Unifying-vastaanottimen kanssa, noudata seuraavia vaiheita.

Vaatimukset

- USB-portti
- Unifying-ohjelmisto
- Windows® 10 tai uudempi, Windows® 8, Windows® 7
- Mac OS X 10.10 tai uudempi
- Chrome OS™

Yhteyden muodostaminen

- 1 Lataa Unifying-ohjelmisto. Voit ladata ohjelmiston osoitteesta www.logitech.com/unifying.
- 2 Varmista, että näppäimistö on päällä.
- 3 Paina yhtä valkoista Easy-Switch-näppäintä kolmen sekunnin ajan. (Valitun kanavan LED-valo vilkkuu nopeasti.)
- 4 Määritä näppäimistö käyttöjärjestelmän mukaan:
 - **Mac OS /iOS:**
Paina **fn + o** kolmen sekunnin ajan. (Valitun kanavan LED-valo syttyy.)
 - **Windows, Chrome tai Android:**
Paina **fn + p** kolmen sekunnin ajan. (Valitun kanavan LED-valo syttyy.)
- 5 Liitä Unifying-vastaanotin.
- 6 Avaa Unifying-ohjelmisto ja noudata näytöllä annettuja ohjeita.

YHDISTÄMINEN *BLUETOOTH* SMART -YHTEYDELLÄ

Monen laitteen K375s-näppäimistö voidaan yhdistää *Bluetooth* Smartin avulla. Varmista, että laitteesi on *Bluetooth* Smart -yhteensopiva ja käyttää jotakin seuraavista käyttöjärjestelmistä:

Vaatimukset

- Windows® 10 tai uudempi, Windows® 8
- Android™ 5.0 tai uudempi
- Mac OS X 10.10 tai uudempi
- iOS 5 tai uudempi
- Chrome OS™

Yhteyden muodostaminen









- 1 Varmista, että monen laitteen K375s-näppäimistösi on päällä ja että *Bluetooth* on päällä tietokoneessasi, tabletissasi tai puhelimesi.
- 2 Paina yhtä valkoista Easy-Switch-näppäintä kolmen sekunnin ajan. (Valitun kanavan LED-valo vilkkuu nopeasti.)
- 3 Avaa laitteesi *Bluetooth*-asetukset ja pariliitä laite K375s-näppäimistön kanssa.
- 4 Anna näytöllä oleva salasana ja paina Enteriä.

PARANNELLUT TOIMINNOT

Monen laitteen K375s-näppäimistöissä on monia paranneltuja toimintoja, joiden avulla saat entistä enemmän irti uudesta näppäimistöstäsi. Saatavilla on seuraavat parannellut toiminnot ja pikanäppäimet.

Pikanäppäimet ja medianäppäimet

Alla oleva taulukko näyttää Windowsille, Mac OS :lle, Androidille ja iOS:lle saatavilla olevat pikanäppäimet ja medianäppäimet.







									
Windows 10	Tehtävänäkymä	Pikavalikko	Edellinen selaimessa	Edellinen kappale	Toisto/tauco	Seuraava kappale	Mykistys	Äänenvoimakkuuden vähennys	Äänenvoimakkuuden lisäys
Windows 8 Windows 7	Selaimen aloitussivu	Pikavalikko	Edellinen selaimessa	Edellinen kappale	Toisto/tauco	Seuraava kappale	Mykistys	Äänenvoimakkuuden vähennys	Äänenvoimakkuuden lisäys
Android	Koti	Valikko	Takaisin	Edellinen kappale	Toisto/tauco	Seuraava kappale	Mykistys	Äänenvoimakkuuden vähennys	Äänenvoimakkuuden lisäys
iOS	Koti	Virtuaalinäppäimistön näyttäminen/pilottaminen	Koti	Edellinen kappale	Toisto/tauco	Seuraava kappale	Mykistys	Äänenvoimakkuuden vähennys	Äänenvoimakkuuden lisäys
Mac OS	Mission Control	Dashboard/ Launchpad*	Edellinen selaimessa*	Edellinen kappale	Toisto/tauco	Seuraava kappale	Mykistys	Äänenvoimakkuuden vähennys	Äänenvoimakkuuden lisäys

*Vaatii Logitech Options -ohjelmiston asennusta

Fn-pikanäppäimet

Jos haluat käyttää pikanäppäimiä, paina **fn**-näppäintä samalla, kun painat toimintoon liittyvää näppäintä.

Alla olevassa taulukossa kuvataan eri fn-näppäinyhdistelmät eri käyttöjärjestelmille.

						
Windows 10	Lukitse F-toiminnot	F-toiminto	Print screen	Cortana-haku	Laskin	Kielen vaihto
Windows 8 Windows 7	Lukitse F-toiminnot	F-toiminto	Print screen	Haku	Laskin	Kielen vaihto
Android	Lukitse F-toiminnot	-	Print screen	Haku	-	-
iOS	Lukitse F-toiminnot	-	Kuvakaappaukset	Haku	-	Kielen vaihto
Mac OS	Lukitse F-toiminnot	F-toiminto	Print screen	Spotlight Finderissa	-	Kielen vaihto

KAKSOISMERKITYT NÄPPÄIMET

Ainutlaatuiset kaksoismerkityt näppäimet tekevät monen laitteen K375s-näppäimistöstä yhteensopivan erilaisten käyttöjärjestelmien kanssa (esim. Mac OS, iOS, Windows, Chrome OS ja Android). Näppäinten merkkien värit ja jakoviivat erottavat toimintoja ja symboleita, jotka on varattu tietyille käyttöjärjestelmälle.

Näppäimen merkinnän väri

Harmaa väri tarkoittaa, että toiminto on saatavilla Apple-laitteilla, jotka käyttävät Mac OS :ää tai iOS:ia.



Valkoiset merkinnät harmaissa ympyröissä osoittavat symbolit, jotka on varattu käytettäväksi yhdessä ALT GR -näppäimen kanssa Windows-tietokoneissa.



Kaksoisnäppäimet

Muuntonnäppäimissä välilyöntipainikkeen kummallakin puolella näkyy kaksi merkintäsarjaa, jotka on erotettu jakoviivoilla. Jakoviivan yllä oleva merkki kuvaa Windows- ja Android-laitteille lähetettyä vaihtoehtoa.

Jakoviivan alla oleva merkki kuvaa Apple-tietokoneille, iPhoneille ja iPadille lähetettyä vaihtoehtoa.

Näppäimistö käyttää automaattisesti muuntonnäppäimiä, jotka koskevat parhaillaan valittuna olevaa laitetta.



Näppäimistön määrittäminen

Voit määrittää näppäimistön ulkoasua valitsemasi käyttöjärjestelmän perusteella painamalla jotain seuraavista pikanäppäimistä kolmen sekunnin ajan. (Valitun kanavan LED-valo syttyy varmistukseksi, kun ulkoasu on määritetty.)

iOS: fn + i



Mac OS : fn + o



Windows: fn + p



Jos liität näppäimistön *Bluetooth Smartin* avulla, tätä vaihtoa ei tarvitse tehdä, sillä käyttöjärjestelmän tunnistus tekee määrittäykset automaattisesti.

TO K375S MULTI-DEVICE ME MIA MATIA

- 1 Πλήκτρα Easy-Switch με τρία κανάλια
- 2 Ξεχωριστή βάση για smartphone/tablet
- 3 Διπλή εκτύπωση διάταξης πλήκτρων: Windows®/Android™ και Mac OS /iOS
- 4 Υποστηρίγματα για ρυθμιζόμενο γωνία
- 5 Θύρα θήκης μπαταρίας
- 6 Δύο τρόποι σύνδεσης: Δέκτης Unifying και Bluetooth® Smart

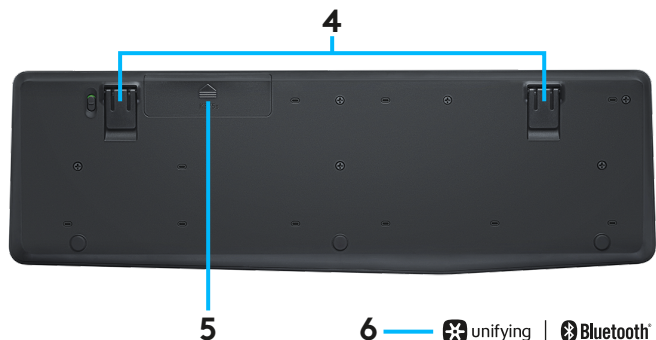
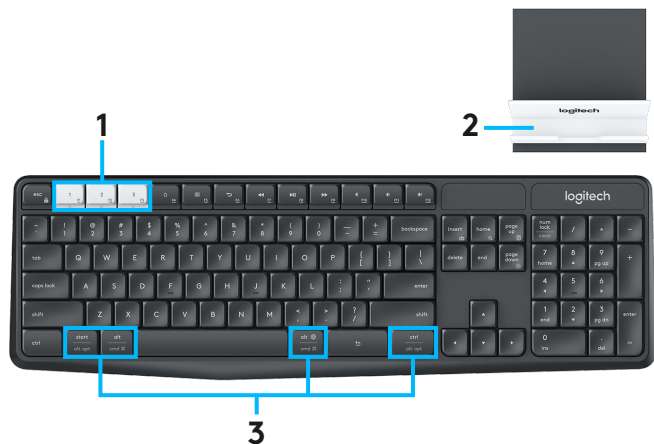

ΣΥΝΔΕΘΕΙΤΕ

Το ασύρματο πληκτρολόγιο και η βάση K375s Multi-Device σας επιτρέπει να συνδέετε έως και τρεις συσκευές είτε μέσω Bluetooth Smart είτε μέσω του περιλαμβανόμενου δέκτη Unifying USB ο οποίος είναι εκ των προτέρων αντιστοιχισμένος.

Γρήγορη ρύθμιση

Ακολουθήστε τα παρακάτω βήματα για να συνδέσετε εύκολα τον υπολογιστή, το laptop ή το tablet σας. Για περισσότερες πληροφορίες σχετικά με το πώς μπορείτε να κάνετε τη σύνδεση μέσω Unifying ή Bluetooth Smart, ανατρέξτε στις ακόλουθες ενότητες.

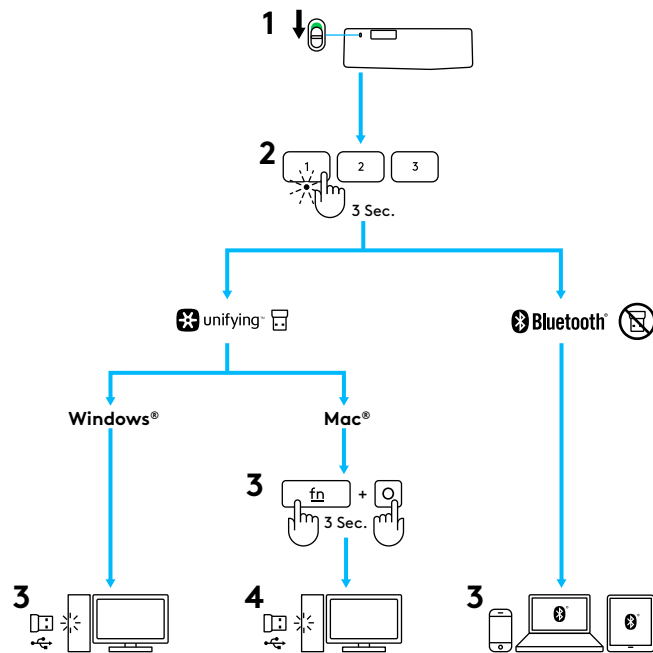

ΣΥΝΔΕΣΗ ΜΕΣΩ UNIFYING

Το πληκτρολόγιο K375s Multi-Device διαθέτει ένα δέκτη που είναι αντιστοιχισμένος εκ των προτέρων και ο οποίος παρέχει άμεση σύνδεση με τον υπολογιστή ή το laptop σας. Αν θέλετε να κάνετε αντιστοίχιση για δεύτερη φορά με το δέκτη που περιλαμβάνεται στη συσκευασία ή θέλετε να κάνετε αντιστοίχιση με ένα δέκτη Unifying που έχετε ήδη, ακολουθήστε αυτά τα βήματα.

Απαιτήσεις

- Θύρα USB
- Λογισμικό Unifying
- Windows® 10 ή νεότερες εκδόσεις, Windows® 8, Windows® 7
- Mac OS X 10.10 ή νεότερη έκδοση
- Chrome OS™

Πώς να συνδεθείτε

- 1 Κατεβάστε το λογισμικό Unifying. Μπορείτε να κάνετε λήψη του λογισμικού από τη διεύθυνση www.logitech.com/unifying.
- 2 Βεβαιωθείτε ότι το πληκτρολόγιό σας είναι ενεργοποιημένο.
- 3 Πιέστε παρατεταμένα ένα από τα λευκά πλήκτρα Easy-Switch για τρία δευτερόλεπτα. (Το LED στο επιλεγμένο κανάλι θα αρχίσει να αναβοσβήνει γρήγορα).
- 4 Διαμορφώστε το πληκτρολόγιο με βάση το λειτουργικό σύστημα που χρησιμοποιείτε:
 - Για Mac OS /iOS:
Πιέστε παρατεταμένα τα πλήκτρα **fn + o** για τρία δευτερόλεπτα. (Το LED στο επιλεγμένο κανάλι θα ανάψει).
 - Για Windows, Chrome ή Android:
Πιέστε παρατεταμένα τα πλήκτρα **fn + p** για 3 δευτερόλεπτα (Το LED στο επιλεγμένο κανάλι θα ανάψει).
- 5 Συνδέστε το δέκτη Unifying.
- 6 Ανοίξτε το λογισμικό Unifying και ακολουθήστε τις οδηγίες που εμφανίζονται στην οθόνη.

ΣΥΝΔΕΣΗ ΜΕ ΤΕΧΝΟΛΟΓΙΑ ΜΕ BLUETOOTH SMART

Το πληκτρολόγιο K375s Multi-Device σας επιτρέπει να συνδέετε συσκευές μέσω Bluetooth Smart. Βεβαιωθείτε ότι η συσκευή σας υποστηρίζει Bluetooth Smart και ότι διαθέτει ένα από τα παρακάτω λειτουργικά συστήματα:

Απαιτήσεις

- Windows® 10 ή νεότερη έκδοση, Windows® 8
- Android™ 5.0 ή νεότερη έκδοση
- Mac OS X 10.10 ή νεότερη έκδοση
- iOS 5 ή νεότερες εκδόσεις
- Chrome OS™

Πώς να συνδεθείτε

- 1 Βεβαιωθείτε ότι το πληκτρολόγιο K375s Multi-Device είναι ενεργοποιημένο και το Bluetooth είναι ενεργό στον υπολογιστή, το tablet ή το τηλέφωνο.
- 2 Πιέστε παρατεταμένα ένα από τα λευκά πλήκτρα Easy-Switch για τρία δευτερόλεπτα. (Το LED στο επιλεγμένο κανάλι θα αρχίσει να αναβοσβήνει γρήγορα).
- 3 Ανοίξτε τις ρυθμίσεις Bluetooth στη συσκευή σας και αντιστοιχίστε την με τη συσκευή «Keyboard K375s».
- 4 Πληκτρολογήστε τον κωδικό πρόσβασης που εμφανίζεται στην οθόνη και πιέστε enter ή return.

ΒΕΛΤΙΩΜΕΝΕΣ ΛΕΙΤΟΥΡΓΙΕΣ

Το πληκτρολόγιο K375s Multi-Device διαθέτει διάφορες βελτιωμένες λειτουργίες που σας επιτρέπουν να αξιοποιήσετε το νέο σας πληκτρολόγιο στο έπακρο. Έχετε στη διάθεσή σας τις παρακάτω βελτιωμένες λειτουργίες και συντομεύσεις.

Πλήκτρα συντομεύσεων και πολυμέσων







Ο παρακάτω πίνακας περιέχει τα πλήκτρα συντομεύσεων και πολυμέσων που είναι διαθέσιμα σε Windows, Mac OS, Android και iOS.

									
Windows 10	Προβολή εργασιών	Μενού περιβάλλοντος	Μετάβαση στην προηγούμενη σελίδα στο πρόγραμμα περιήγησης	Προηγούμενο κομμάτι	Αναπαραγωγή/ Πάυση	Επόμενο κομμάτι	Σίγαση	Μείωση έντασης ήχου	Αύξηση έντασης ήχου
Windows 8 Windows 7	Αρχική σελίδα της εφαρμογής περιήγησης	Μενού περιβάλλοντος	Μετάβαση στην προηγούμενη σελίδα στο πρόγραμμα περιήγησης	Προηγούμενο κομμάτι	Αναπαραγωγή/ Πάυση	Επόμενο κομμάτι	Σίγαση	Μείωση έντασης ήχου	Αύξηση έντασης ήχου
Android	Αρχική	Μενού	Πίσω	Προηγούμενο κομμάτι	Αναπαραγωγή/ Πάυση	Επόμενο κομμάτι	Σίγαση	Μείωση έντασης ήχου	Αύξηση έντασης ήχου
iOS	Αρχική	Εμφάνιση/ απόκρυψη εικονικού πληκτρολογίου	Αρχική	Προηγούμενο κομμάτι	Αναπαραγωγή/ Πάυση	Επόμενο κομμάτι	Σίγαση	Μείωση έντασης ήχου	Αύξηση έντασης ήχου
Mac OS	Mission Control	Dashboard/ launchpad*	Μετάβαση στην προηγούμενη σελίδα στο πρόγραμμα περιήγησης*	Προηγούμενο κομμάτι	Αναπαραγωγή/ Πάυση	Επόμενο κομμάτι	Σίγαση	Μείωση έντασης ήχου	Αύξηση έντασης ήχου

* Απαιτείται εγκατάσταση του λογισμικού Logitech Options

Συντομέυσεις Fn

Για να χρησιμοποιήσετε μια συντόμευση, κρατήστε πατημένο το πλήκτρο **fn** (function-λειτουργία) και πιέστε το πλήκτρο που σχετίζεται με μια ενέργεια. Ο παρακάτω πίνακας δείχνει τους συνδυασμούς των πλήκτρων λειτουργιών στα διάφορα λειτουργικά συστήματα.

						
Windows 10	Κλειδωμα λειτουργιών F	Λειτουργία F	Print screen	Αναζήτηση μέσω Cortana	Αριθμομηχανή	Αλλαγή γλώσσας
Windows 8 Windows 7	Κλειδωμα λειτουργιών F	Λειτουργία F	Εκτύπωση οθόνης	Αναζήτηση	Αριθμομηχανή	Αλλαγή γλώσσας
Android	Κλειδωμα λειτουργιών F	—	Εκτύπωση οθόνης	Αναζήτηση	—	—
iOS	Κλειδωμα λειτουργιών F	—	Στιγμιότυπο οθόνης	Αναζήτηση	—	Αλλαγή γλώσσας
Mac OS	Κλειδωμα λειτουργιών F	Λειτουργία F	Εκτύπωση οθόνης	Spotlight στο Finder	—	Αλλαγή γλώσσας

ΔΙΠΛΗ ΔΙΑΤΑΞΗ

Τα μοναδικά πλήκτρα με τις δύο εκτυπωμένες λειτουργίες επιτρέπουν στο K375s Multi-Device να είναι συμβατό με διάφορα λειτουργικά συστήματα (π.χ. Mac OS X, iOS, Windows, Chrome OS, Android).

Τα χρώματα στις ετικέτες των πλήκτρων και οι γραμμές διαχωρισμού υποδεικνύουν τις λειτουργίες ή τα σύμβολα που χρησιμοποιούνται στα διάφορα λειτουργικά συστήματα.

Χρώμα ετικέτας πλήκτρου

Οι γκρι ετικέτες υποδεικνύουν λειτουργίες που είναι έγκυρες για συσκευές Apple με λειτουργικό σύστημα Mac OS ή iOS.



Οι λευκές ετικέτες σε γκριζούς κύκλους υποδεικνύουν σύμβολα που χρησιμοποιούνται αποκλειστικά με το πλήκτρο Alt GR σε υπολογιστές Windows.



Διαχωρισμένα πλήκτρα

Τα πλήκτρα τροποποίησης στις δύο πλευρές του πλήκτρου διαστήματος έχουν δύο σετ ετικετών που χωρίζονται με γραμμές διαχωρισμού. Η ετικέτα επάνω από τη διαχωριστική γραμμή υποδεικνύει τη λειτουργία τροποποίησης που αποστέλλεται σε μια συσκευή Windows ή Android.

Η ετικέτα κάτω από τη διαχωριστική γραμμή υποδεικνύει τη λειτουργία τροποποίησης που αποστέλλεται σε έναν υπολογιστή Apple, iPhone ή iPad. Το πληκτρολόγιο χρησιμοποιεί αυτόματα το κατάλληλο πλήκτρο τροποποίησης ανάλογα με τη συσκευή που έχει επιλεγεί τη συγκεκριμένη στιγμή.



Πώς να διαμορφώσετε το πληκτρολόγιό σας

Για να διαμορφώσετε τη διάταξη σύμφωνα με το λειτουργικό σύστημα που χρησιμοποιείτε, πρέπει να πιέσετε μία από τις παρακάτω συντομεύσεις για τρία δευτερόλεπτα. (Το LED στο επιλεγμένο κανάλι θα ανάψει για να επιβεβαιώσει την ολοκλήρωση της διαμόρφωσης της διάταξης.)

iOS: **fn + i**



Mac OS : **fn + o**



Windows: **fn + p**



Αν χρησιμοποιήσετε σύνδεση μέσω Bluetooth Smart, αυτό το βήμα δεν είναι απαραίτητο καθώς η λειτουργία εντοπισμού λειτουργικού συστήματος θα ολοκληρώσει τη διαμόρφωση αυτόματα.

КРАТКИЙ ОБЗОР УНИВЕРСАЛЬНОЙ КЛАВИАТУРЫ K375s MULTI-DEVICE

- 1 Клавиши Easy-Switch для переключения между тремя устройствами
- 2 Отдельная подставка для смартфона/планшета
- 3 Две раскладки с обозначениями: Windows®/Android™ и Mac OS /iOS
- 4 Регулируемые ножки для установки клавиатуры под нужным углом
- 5 Крышка батарейного отсека
- 6 Поддержка двух технологий подключения: с помощью приемника Unifying или Bluetooth® Smart

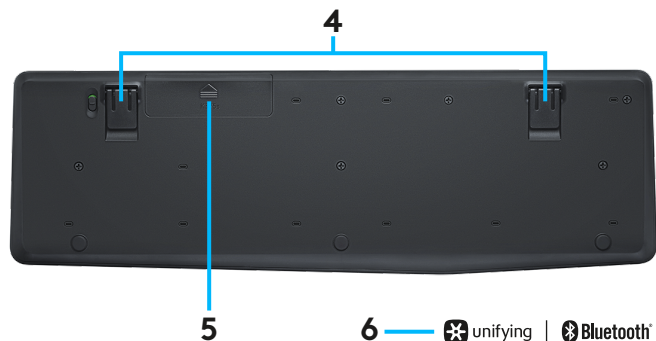
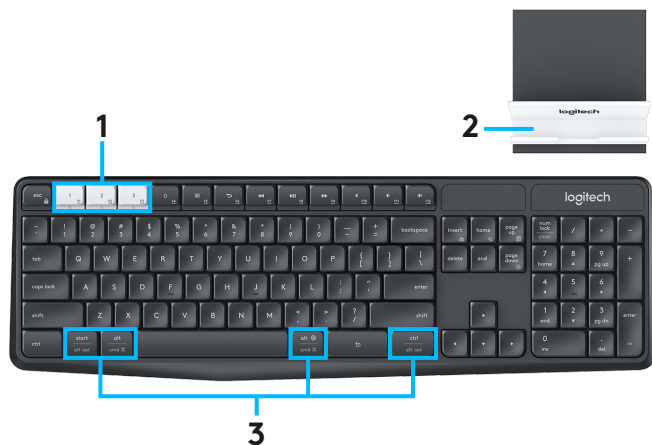

ВОЗМОЖНОСТИ ПОДКЛЮЧЕНИЯ

К беспроводной клавиатуре K375s Multi-Device можно подключить до трех устройств: для этого воспользуйтесь технологией Bluetooth Smart или USB-приемником Unifying. Этот приемник входит в комплект поставки и используется для подключения по умолчанию. Кроме того, для мобильных устройств предусмотрена специальная подставка.

Быстрая настройка

Выполнив описанные ниже действия, вы без труда подключите клавиатуру к компьютеру, ноутбуку или планшету. Дополнительные сведения по подключению с использованием приемника Unifying или технологии Bluetooth Smart приведены в последующих разделах.

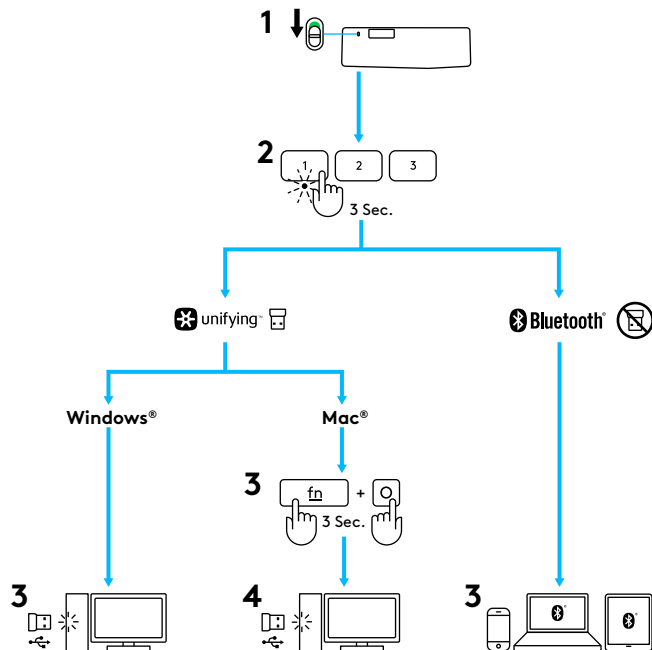

ПОДКЛЮЧЕНИЕ С ПОМОЩЬЮ UNIFYING

Клавиатура K375s Multi-Device оснащена предварительно настроенным приемником, который обеспечивает ее мгновенное подключение к компьютеру или ноутбуку. Чтобы повторно выполнить сопряжение через стандартный приемник или использовать имеющийся приемник Unifying, выполните перечисленные ниже действия.

Требования

- USB-порт
- Программное обеспечение Unifying
- Windows® 10 или более поздней версии, Windows® 8, Windows® 7
- Mac OS X 10.10 или более поздней версии
- Chrome OS™

Инструкции по подключению

- 1 Загрузите ПО Unifying. Это можно сделать, посетив нашу веб-страницу www.logitech.com/unifying.
- 2 Убедитесь, что клавиатура включена.
- 3 Нажмите одну из белых клавиш Easy-Switch и удерживайте ее в течение трех секунд (для выбранного канала начнет часто мигать светодиодный индикатор).
- 4 Настройте клавиатуру под используемую операционную систему.
 - Для Mac OS /iOS:
нажмите клавиши **fn + o** и удерживайте их в течение трех секунд (для выбранного канала загорится светодиодный индикатор).
 - Для ОС Windows, Chrome и Android:
нажмите и удерживайте клавиши **fn + p** в течение трех секунд (для выбранного канала загорится соответствующий индикатор).
- 5 Подключите приемник Unifying.
- 6 Запустите ПО Unifying и следуйте инструкциям на экране.

ПОДКЛЮЧЕНИЕ С ПОМОЩЬЮ ТЕХНОЛОГИИ *BLUETOOTH SMART*

Универсальная клавиатура K375s Multi-Device поддерживает подключение с помощью технологии *Bluetooth Smart*. Убедитесь, что используемое устройство поддерживает Bluetooth Smart и работает под управлением одной из указанных ниже операционных систем.

Требования

- Windows® 10 или более поздней версии, Windows® 8
- Android™ 5.0 или более поздней версии
- Mac OS X 10.10 или более поздней версии
- iOS 5 или более поздней версии
- Chrome OS™

Инструкции по подключению

- 1 Убедитесь, что клавиатура K375s Multi-Device включена, а на компьютере, планшете либо телефоне активирована функция Bluetooth.
- 2 Нажмите одну из белых клавиш Easy-Switch и удерживайте ее в течение трех секунд (для выбранного канала начнет часто мигать светодиодный индикатор).
- 3 Перейдите к настройкам Bluetooth на устройстве и выполните сопряжение с устройством «Клавиатура K375s».
- 4 Введите указанный на экране пароль и нажмите клавишу ввода либо возврата.

РАСШИРЕННЫЕ ФУНКЦИИ

Новая универсальная клавиатура K375s Multi-Device поддерживает ряд расширенных функций, что позволяет максимально использовать все ее возможности. Ниже приведены поддерживаемые функции и сочетания клавиш.

Специальные и мультимедийные клавиши







В таблице ниже приведен перечень специальных и мультимедийных клавиш, поддерживаемых в ОС Windows, Mac OS, Android и iOS.

									
Windows 10	Просмотр задач	Контекстное меню	Назад в браузере	Предыдущая композиция	Воспроизведение/пауза	Следующая композиция	Отключение звука	Уменьшение громкости	Увеличение громкости
Windows 8 Windows 7	Начальная страница браузера	Контекстное меню	Назад в браузере	Предыдущая композиция	Воспроизведение/пауза	Следующая композиция	Отключение звука	Уменьшение громкости	Увеличение громкости
Android	Главный экран	Меню	Назад	Предыдущая композиция	Воспроизведение/пауза	Следующая композиция	Отключение звука	Уменьшение громкости	Увеличение громкости
iOS	Домой	Отображение или скрытие виртуальной клавиатуры	Домой	Предыдущая композиция	Воспроизведение/пауза	Следующая композиция	Отключение звука	Уменьшение громкости	Увеличение громкости
Mac OS	Функция Mission Control	Dashboard/ Launchpad*	Назад в браузере*	Предыдущая композиция	Воспроизведение/пауза	Следующая композиция	Отключение звука	Уменьшение громкости	Увеличение громкости

* Требуется установка ПО Logitech Options

Сочетания с клавишей Fn

Чтобы воспользоваться сочетанием клавиш, нажмите и удерживайте клавишу **fn** (функциональную) и одновременно нажмите клавишу, связанную с нужной операцией. В таблице ниже приведены сочетания клавиш для разных операционных систем.

						
Windows 10	Блокировка функций F-клавиш	Функции F-клавиш	Снимок экрана	Поиск с помощью Кортаны	Калькулятор	Переключение языка
Windows 8 Windows 7	Блокировка функций F-клавиш	Функции F-клавиш	Снимок экрана	Поиск	Калькулятор	Переключение языка
Android	Блокировка функций F-клавиш	—	Снимок экрана	Поиск	—	—
iOS	Блокировка функций F-клавиш	—	Снимок экрана	Поиск	—	Переключение языка
Mac OS	Блокировка функций F-клавиш	Функции F-клавиш	Снимок экрана	Spotlight в Finder	—	Переключение языка

ДВЕ РАСКЛАДКИ

Благодаря уникальной двойной раскладке клавиатура K375s Multi-Device совместима с разными операционными системами (например, ОС Mac OS, iOS, Windows, Chrome, Android).

Цветные метки на клавишах и разделительные линии позволяют быстро определить, какая функция или символ назначены клавише в определенных операционных системах.

Цвет обозначений на клавишах

Серым цветом обозначены функции, применимые для устройств Apple под управлением ОС Mac OS или iOS.



Белый значок в сером круге используется для символов, применяемых с клавишей Alt GR на компьютерах под управлением ОС Windows.



Сдвоенные клавиши

Клавиши-модификаторы, расположенные по обе стороны от клавиши пробела, предоставляют два набора разделенных линиями обозначений. Значок над разделительной линией обозначает функцию клавиши для устройств под управлением ОС Windows и Android.

Значок под разделительной линией обозначает функцию клавиши для компьютеров Apple, а также устройств iPhone и iPad. При нажатии клавиши клавиатура автоматически применяет для каждого устройства соответствующую ему функцию.



Настройка клавиатуры

Чтобы задать раскладку для используемой ОС, нажмите и удерживайте одно из приведенных ниже сочетаний клавиш в течение трех секунд (когда нужная раскладка будет задана, для выбранного канала загорится соответствующий индикатор).

iOS: **fn + i**



Mac OS : **fn + o**



Windows: **fn + p**



При подключении с использованием технологии *Bluetooth Smart* эти действия можно не выполнять, поскольку в этом случае используемая ОС определяется автоматически.

PRZEGLĄD KLAWIATURY K375s MULTI-DEVICE

- 1 Przyciski Easy-Switch z trzema kanałami
- 2 Oddzielna podstawka na telefon i tablet
- 3 Podwójny nadrukowany układ: Windows®/Android™ i Mac OS /iOS
- 4 Odchylane nóżki umożliwiające regulację kąta
- 5 Pokrywa komory na baterie
- 6 Podwójna łączność: Odbiornnik Unifying i Bluetooth® Smart

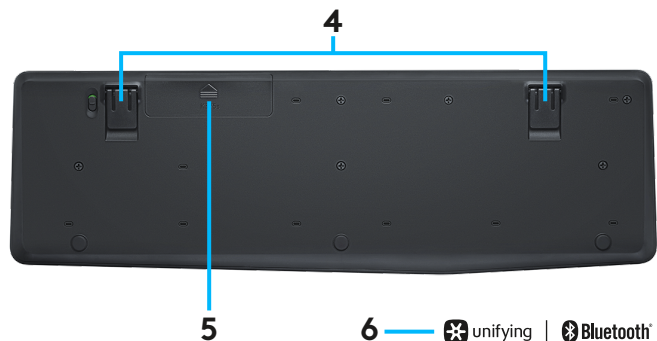
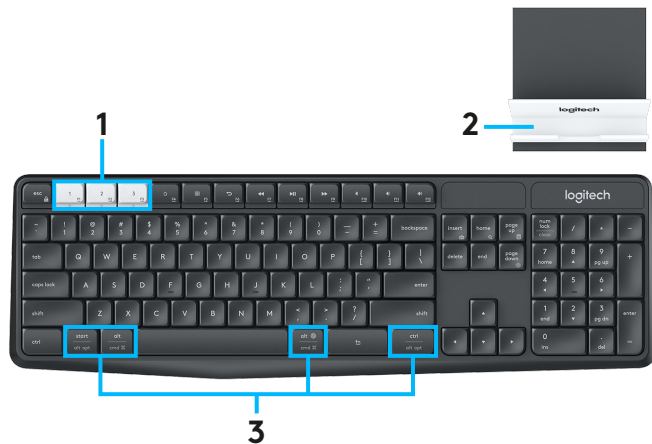

POŁĄCZ SIĘ

Klawiatura bezprzewodowa K375s Multi-Device z podstawką umożliwia podłączenie do trzech urządzeń przy użyciu technologii *Bluetooth Smart* lub dołączonego wstępnie sparowanego odbiornika USB Unifying.

Szybka konfiguracja

Wykonaj poniższe czynności, aby łatwo połączyć się z komputerem, laptopem lub tabletem. Aby uzyskać więcej informacji na temat łączenia przy użyciu technologii Unifying lub *Bluetooth Smart*, przejdź do odpowiedniej sekcji poniżej.

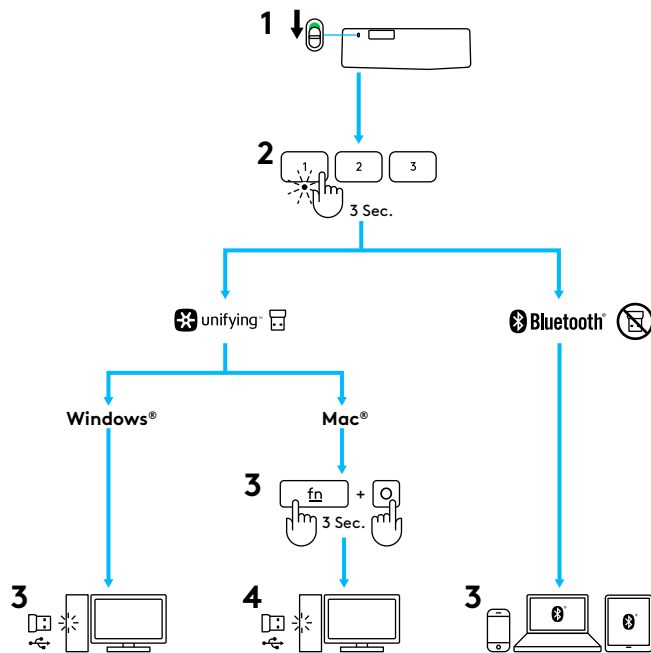

POŁĄCZENIE PRZY UŻYCIU TECHNOLOGII UNIFYING

Klawiatura K375s Multi-Device jest dostarczana ze wstępnie sparowanym odbiornikiem, który zapewnia połączenie typu „plug and play” z komputerem lub laptopem. Jeśli chcesz ponownie sparować klawiaturę z odbiornikiem z zestawu lub sparować ją z istniejącym odbiornikiem Unifying, wykonaj następujące czynności.

Wymagania

- Port USB
- Oprogramowanie Unifying
- Windows® 10 lub nowszy, Windows® 8, Windows® 7
- Mac OS X 10.10 lub nowszy
- Chrome OS™

Sposób nawiązywania połączenia

- 1 Pobierz oprogramowanie Unifying. Oprogramowanie można pobrać ze strony www.logitech.com/unifying.
- 2 Upewnij się, że klawiatura jest włączona.
- 3 Naciśnij jeden z białych przycisków Easy-Switch i przytrzymaj go przez trzy sekundy. (Dioda LED wybranego kanału będzie szybko migać).
- 4 Skonfiguruj klawiaturę zgodnie z używanym systemem operacyjnym:
 - **Mac OS /iOS:**
Naciśnij klawisze **fn + o** i przytrzymaj je przez trzy sekundy.
(Dioda LED wybranego kanału zaświeci się).
 - **Windows, Chrome lub Android:**
Naciśnij klawisze **fn + p** i przytrzymaj je przez trzy sekundy.
(Dioda LED wybranego kanału zaświeci się).
- 5 Podłącz odbiornik Unifying.
- 6 Uruchom oprogramowanie Unifying i postępuj zgodnie z instrukcjami wyświetlanymi na ekranie.

POŁĄCZENIE PRZY UŻYCIU TECHNOLOGII *BLUETOOTH SMART*

Klawiatura K375s Multi-Device umożliwia połączenie przy użyciu technologii *Bluetooth Smart*. Upewnij się, że urządzenie obsługuje technologię *Bluetooth Smart* i ma jeden z poniższych systemów operacyjnych:

Wymagania

- Windows® 10 lub nowszy, Windows® 8
- Android™ 5.0 lub nowszy
- Mac OS X 10.10 lub nowszy
- iOS 5 lub nowszy
- Chrome OS™

Sposób nawiązywania połączenia

- 1 Upewnij się, że klawiatura K375s Multi-Device jest włączona, a funkcja *Bluetooth* została włączona na komputerze, tablecie lub telefonie.
- 2 Naciśnij jeden z białych przycisków Easy-Switch i przytrzymaj go przez trzy sekundy. (Dioda LED wybranego kanału będzie szybko migać).
- 3 Otwórz ustawienia *Bluetooth* na urządzeniu i sparuj je z klawiaturą „Keyboard K375s”.
- 4 Wpisz hasło na ekranie naciśnij klawisz Enter lub Return.

ROZSZERZONE FUNKCJE

Klawiatura K375s Multi-Device ma wiele rozszerzonych funkcji, które pozwalają jeszcze bardziej wykorzystać nową klawiaturę. Dostępne są następujące rozszerzone funkcje i skróty:

Klawisze dostępu i multimedialne







Poniższa tabela przedstawia klawisze dostępu i multimedialne, jakie są dostępne dla systemów Windows, Mac OS, Android i iOS.

									
Windows 10	Widok zadań	Menu kontekstowe	Wstecz w przeglądarce	Poprzedni utwór	Odtwarzanie/ Pauza	Następny utwór	Wyciszenie	Zmniejszenie głośności	Zwiększenie głośności
Windows 8 Windows 7	Strona główna przeglądarki	Menu kontekstowe	Wstecz w przeglądarce	Poprzedni utwór	Odtwarzanie/ Pauza	Następny utwór	Wyciszenie	Zmniejszenie głośności	Zwiększenie głośności
Android	Początek	Menu	Wstecz	Poprzedni utwór	Odtwarzanie/ Pauza	Następny utwór	Wyciszenie	Zmniejszenie głośności	Zwiększenie głośności
iOS	Początek	Wyświetlenie/ ukrycie klawiatury wirtualnej	Początek	Poprzedni utwór	Odtwarzanie/ Pauza	Następny utwór	Wyciszenie	Zmniejszenie głośności	Zwiększenie głośności
Mac OS	Mission Control	Dashboard/ Launchpad*	Wstecz w przeglądarce*	Poprzedni utwór	Odtwarzanie/ Pauza	Następny utwór	Wyciszenie	Zmniejszenie głośności	Zwiększenie głośności

* Wymaga instalacji oprogramowania Logitech Options

Skróty Fn

Aby wywołać skrót, przytrzymaj klawisz **fn** (funkcja) podczas naciskania klawisza powiązanego z działaniem. Poniższa tabela przedstawia kombinacje klawiszy funkcyjnych dla różnych systemów operacyjnych.

						
Windows 10	Zablokowanie funkcji F	Funkcja F	Print Screen	Wyszukiwanie w asystencie Cortana	Kalkulator	Zmiana języka
Windows 8 Windows 7	Zablokowanie funkcji F	Funkcja F	Print Screen	Wyszukiwanie	Kalkulator	Zmiana języka
Android	Zablokowanie funkcji F	—	Print Screen	Wyszukiwanie	—	—
iOS	Zablokowanie funkcji F	—	Zrzut ekranu	Wyszukiwanie	—	Zmiana języka
Mac OS	Zablokowanie funkcji F	Funkcja F	Print Screen	Spotlight w Finderze	—	Zmiana języka

PODWÓJNY UKŁAD

Wyjątkowe klawisze z podwójnym nadrukiem sprawiają, że klawiatura K375s Multi-Device jest zgodna z różnymi systemami operacyjnymi (tzn. Mac OS, iOS, Windows, Chrome, Android). Kolory etykiet klawiszy i linie podziału identyfikują funkcje lub symbole zarezerwowane dla różnych systemów operacyjnych.

Kolor etykiet klawiszy

Szare etykiety wskazują funkcje dostępne na urządzeniach firmy Apple z systemem Mac OS lub iOS.



Białe etykiety w szarych kółkach wskazują symbole zarezerwowane do użycia z klawiszem Alt GR na komputerach z systemem Windows.



Dzielone klawisze

Klawisze modyfikatorów po obu stronach spacji zawierają dwa zestawy etykiet rozdzielonych liniami podziału. Etykieta powyżej linii podziału identyfikuje modyfikator wysyłany do urządzenia z systemem Windows lub Android.

Etykieta poniżej linii podziału identyfikuje modyfikator wysyłany do komputera Apple, telefonu iPhone lub iPada. Klawiatura automatycznie używa modyfikatorów powiązanych z aktualnie wybranym urządzeniem.



Sposób konfigurowania klawiatury

Aby skonfigurować układ w zależności od systemu operacyjnego, należy nacisnąć i przytrzymać jeden z poniższych skrótów przez trzy sekundy. (Dioda LED wybranego kanału zacznie świecić w celu potwierdzenia konfiguracji układu).

iOS: **fn + i**



Mac OS : **fn + o**



System Windows: **fn + p**



W przypadku połączenia przy użyciu technologii *Bluetooth Smart* ten krok nie jest wymagany, ponieważ funkcja wykrywania systemu operacyjnego automatycznie konfiguruje układ.

K375s MULTI-DEVICE – RÖVID ÁTTEKINTÉS

- 1 Easy-Switch billentyűk három csatornával
- 2 Külön okostelefon/táblagép állvány
- 3 Kettős elrendezés: Windows®/Android™ és Mac OS /iOS
- 4 Billenthető lábakkal állítható dőlésszög
- 5 Elemtartó rekesz fedele
- 6 Kettős csatlakozás: Unifying vevőegység és Bluetooth® Smart

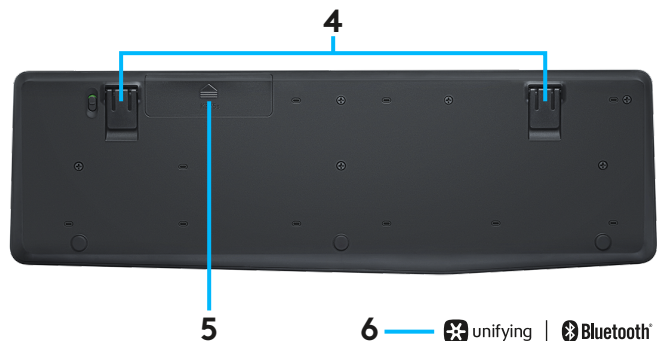
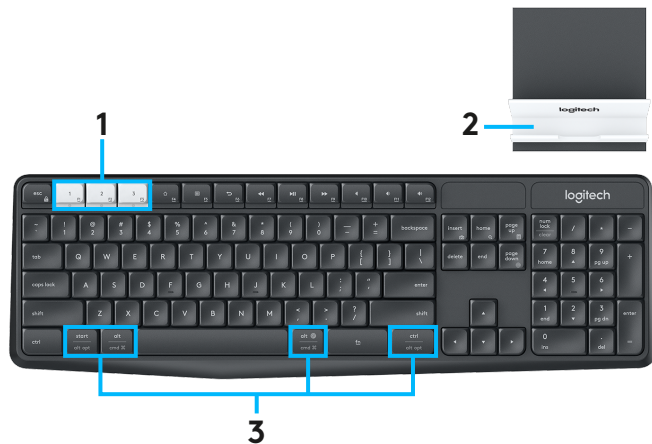

CSATLAKOZTATÁS

A K375s Multi-Device vezeték nélküli billentyűzetet akár három eszközhöz is csatlakoztathatja *Bluetooth* Smart kapcsolaton keresztül vagy a mellékelt, gyárilag párosított Unifying vevőegységgel.

Üzembe helyezés

Az alábbi lépéseket követve könnyedén csatlakoztathatja számítógépéhez, laptopjához vagy táblagépéhez.

A Unifying vagy *Bluetooth* Smart technológiával történő csatlakoztatásról bővebb információt az alábbi részekben találhat.

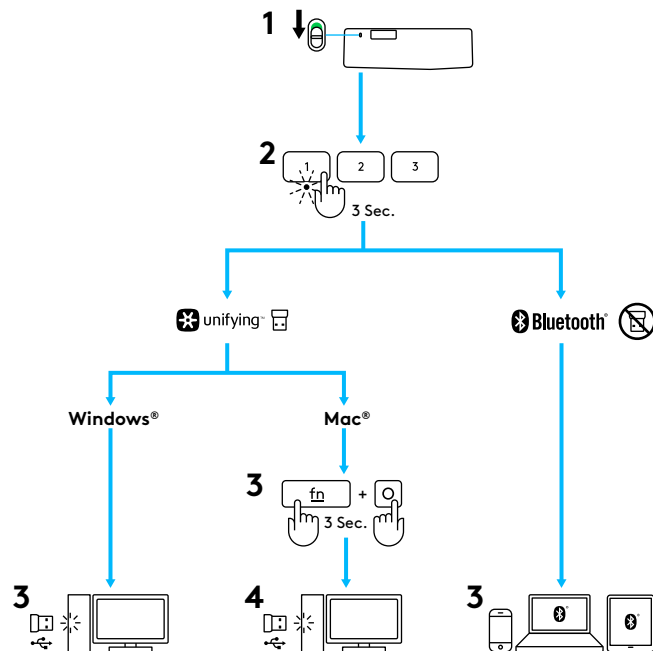

CSATLAKOZÁS UNIFYING HASZNÁLATÁVAL

A K375s Multi-Device billentyűzet egy gyárilag párosított vevőegységgel érkezik, amely plug and play csatlakozást biztosít számítógépéhez vagy laptopjához. Ha másodjára is szeretné párosítani a dobozban található vevőegységet, vagy egy már meglévő Unifying vevőegységet kíván párosítani, kövesse az alábbi utasításokat.

Követelmények

- USB-port
- Unifying szoftver
- Windows® 10 vagy újabb, Windows® 8, Windows® 7
- Mac OS X 10.10 vagy újabb
- Chrome OS™

A csatlakoztatás módja

- 1 A Unifying szoftver letöltése. A szoftvert a www.logitech.com/unifying címről töltheti le.
- 2 Győződjön meg arról, hogy a billentyűzet be van kapcsolva.
- 3 Nyomja meg és tartsa nyomva valamelyik fehér Easy-Switch billentyűt három másodpercig. (A kiválasztott csatorna LED-fénye gyorsan kezd villogni.)
- 4 Állítsa be a billentyűzetet az operációs rendszerének megfelelően:
 - **Mac OS / iOS esetében:**
Tartsa lenyomva az **fn + o** billentyűket három másodpercig.
(A kiválasztott csatorna LED-fénye világítani kezd.)
 - **Windows, Chrome vagy Android esetében:**
Nyomja meg és tartsa nyomva az **fn + p** billentyűket három másodpercig.
(A kiválasztott csatorna LED-fénye világítani kezd.)
- 5 Csatlakoztassa a Unifying vevőegységet.
- 6 Indítsa el a Unifying szoftvert és kövesse a képernyőn megjelenő utasításokat.

CSATLAKOZÁS *BLUETOOTH* SMART HASZNÁLATÁVAL

A K375s Multi-Device billentyűzetet csatlakoztathatja *Bluetooth* Smart technológiával. Győződjön meg róla, hogy az eszköze *Bluetooth* Smart-képes, és az alábbi operációs rendszer egyikét futtatja:

Követelmények

- Windows® 10 vagy újabb, Windows® 8
- Android™ 5.0 vagy újabb
- Mac OS X 10.10 vagy újabb
- iOS 5 vagy újabb
- Chrome OS™

A csatlakoztatás módja

- 1** Bizonyosodjon meg róla, hogy a K375s Multi-Device be van kapcsolva, és a *Bluetooth* engedélyezve van a számítógépén, táblagépén vagy telefonján.
- 2** Nyomja meg és tartsa nyomva valamelyik fehér Easy-Switch billentyűt három másodpercig. (A kiválasztott csatorna LED-fénye gyorsan kezd villogni.)
- 3** Az eszközén lépjen a *Bluetooth* beállításokba, és párosítsa a „Keyboard K375s” eszközt.
- 4** Gépelje be a képernyőn megjelenő jelszót, majd nyomja meg az enter vagy return gombot.

BŐVÍTETT FUNKCIÓK

A K375s Multi-Device számos fejlett funkciót rejt, hogy még többet hozhasson ki az új billentyűzetéből. A következő bővített funkciók és gyorsbillentyűk érhetők el.

Gyorsbillentyűk és médiavezérlő billentyűk







Az alábbi táblázat felsorolja a Windows, Mac OS, Android és iOS operációs rendszereknél rendelkezésre álló gyorsbillentyűket és médiavezérlő billentyűket:

									
Windows 10	Feladatnézet	Helyi menü	Böngészőben ugrás az előző oldalra	Előző szám	Lejátszás / szünet	Következő szám	Némítás	Hangerő csökkentése	Hangerő növelése
Windows 8 Windows 7	Böngésző kezdőlapja	Helyi menü	Böngészőben ugrás az előző oldalra	Előző szám	Lejátszás / szünet	Következő szám	Némítás	Hangerő csökkentése	Hangerő növelése
Android	Főképernyő	Menü	Vissza	Előző szám	Lejátszás / szünet	Következő szám	Némítás	Hangerő csökkentése	Hangerő növelése
iOS	Főképernyő	Virtuális billentyűzet megjelenítése/ elrejtése	Főképernyő	Előző szám	Lejátszás / szünet	Következő szám	Némítás	Hangerő csökkentése	Hangerő növelése
Mac OS	Mission Control	Dashboard / indítópult*	Böngészőben ugrás az előző oldalra*	Előző szám	Lejátszás / szünet	Következő szám	Némítás	Hangerő csökkentése	Hangerő növelése

* A Logitech Options szoftver telepítését igényli

Fn gyorsbillentyűk

Egy gyorsbillentyű eléréséhez nyomja meg az **fn** (funkció) billentyűt és a művelethez társított billentyűt. Az alábbi táblázat bemutatja az egyes operációs rendszereken használható funkcióbillentyűket.

						
Windows 10	F-funkciók zárolása	F-funkciók	Képernyő nyomtatása	Cortana keresés	Számológép	Nyelvváltás
Windows 8 Windows 7	F-funkciók zárolása	F-funkciók	Képernyő nyomtatása	Keresés	Számológép	Nyelvváltás
Android	F-funkciók zárolása	-	Képernyő nyomtatása	Keresés	-	-
iOS	F-funkciók zárolása	-	Képernyőkép	Keresés	-	Nyelvváltás
Mac OS	F-funkciók zárolása	F-funkciók	Képernyő nyomtatása	Spotlight mező a Finderben	-	Nyelvváltás

KETTŐS KIOSZTÁS

Az egyedi, kettős kiosztással rendelkező billentyűkkel a K375s Multi-Device több operációs rendszerrel kompatibilis (pl. Mac OS, iOS, Windows, Chrome, Android). A billentyűk színei és az elválasztó vonalak jelölik az egyes operációs rendszereknek fenntartott funkciókat vagy szimbólumokat.

Billentyűfelirat-szín

A sötétkék címkék a Mac OS vagy iOS rendszer futtató Apple eszközöknél használható funkciókat jelölik.



A sötétkék körön lévő fehér feliratok a Windows rendszerű számítógépeken az Alt GR billentyűvel elérhető szimbólumokat jelölik.



Megosztott billentyűk

A szóközbillentyű két oldalán elhelyezkedő módosítóbillentyűkön osztóvonalakkal elválasztva látható a feliratok két csoportja. Az elválasztó vonal feletti címke jelöli a Windows vagy Android rendszerű eszközhöz küldött módosítót.

Az elválasztó vonal alatti címke jelöli az Apple számítógéphez, iPhone vagy iPad készülékhez küldött módosítót. A billentyűzet automatikusan az éppen kiválasztott eszköznek megfelelő módosítókat használja.



A billentyűzet konfigurálása

A billentyűzet operációs rendszerhez illeszkedő kiosztásának konfigurálásához az alábbi gyorsbillentyű egyikét kell megnyomnia három másodpercen keresztül. (A kiválasztott csatorna LED-fénye világítani kezd, visszajelzést adva arról, hogy a kiosztás be lett állítva.)

iOS: **fn + i**



Mac OS : **fn + o**



Windows: **fn + p**



Amennyiben *Bluetooth Smart* technológiával csatlakozik, ezt a lépést nem kell elvégezni, mivel az operációs rendszer automatikusan elvégzi a beállítást.

K375s MULTI-DEVICE – STRUČNÝ PŘEHLED FUNKCÍ

- 1 Klávesy Easy-Switch se třemi kanály
- 2 Samostatný stojánek pro chytrý telefon/tablet
- 3 Rozvržení s duálním potiskem: Windows®/Android™ a Mac OS /iOS
- 4 Výklopné nožičky pro nastavení úhlu
- 5 Kryt baterie
- 6 Duální připojení: Přijímač Unifying a Bluetooth® Smart

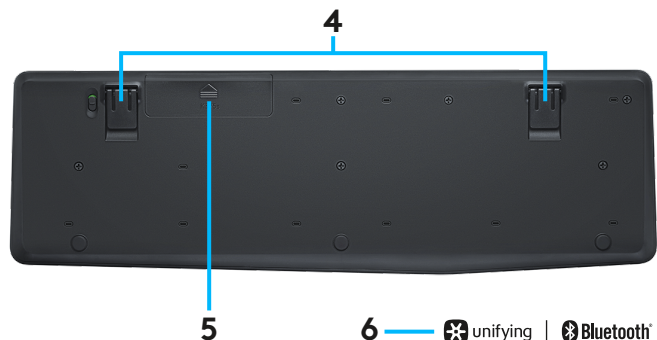
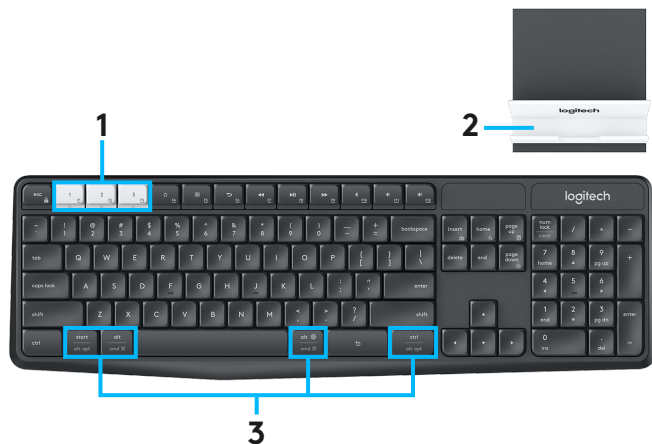

PŘIPOJENÍ

Bezdrátová klávesnice K375s Multi-Device a stojánek vám umožní se připojit až ke třem zařízením prostřednictvím technologie *Bluetooth* Smart nebo pomocí přiloženého, předem spárovaného přijímače Unifying USB.

Rychlé nastavení

Postupujte podle těchto pokynů pro snadné připojení svého počítače, notebooku nebo tabletu. Další informace o postupu připojení pomocí přijímače Unifying nebo technologie *Bluetooth* Smart naleznete v částech níže.

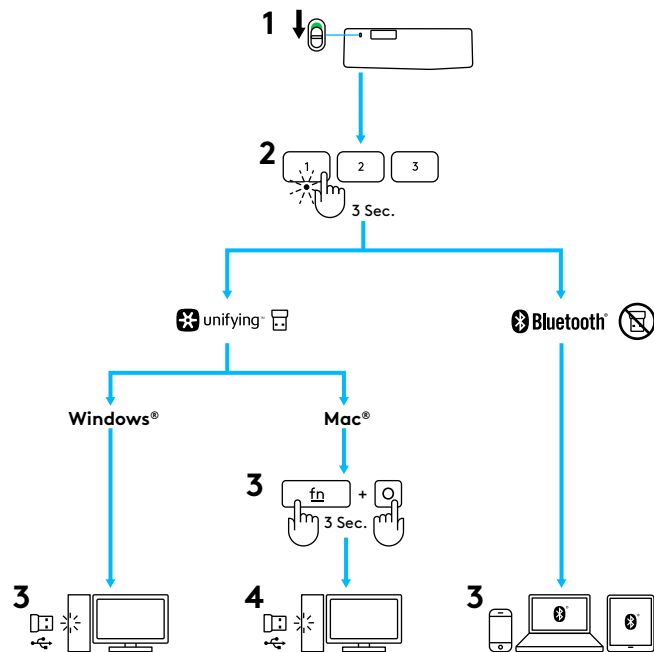

PŘIPOJENÍ POMOCÍ PŘIJÍMAČE UNIFYING

Klávesnice K375s Multi-Device je vybavena předem spárovaným přijímačem, který zprostředkuje připojení k počítači nebo notebooku pomocí technologie plug-and-play. Pokud se chcete podruhé spárovat s dodaným přijímačem nebo s již používaným přijímačem Unifying, postupujte podle kroků níže.

Požadavky

- Port USB
- Software Unifying
- Windows® 10 nebo novější, Windows® 8, Windows® 7
- Mac OS X 10.10 nebo novější
- Chrome OS™

Postup připojení

- 1 Stáhněte si software Unifying. Software je k dispozici ke stažení na stránce www.logitech.com/unifying.
- 2 Ujistěte se, že klávesnice je zapnutá.
- 3 Stiskněte a podržte jednu z bílých kláves Easy-switch po dobu tří sekund. (Indikátor LED u vybraného kanálu začne rychle blikat).
- 4 Nakonfigurujte klávesnici v souladu se svým operačním systémem:
 - **Systém Mac OS /iOS:**
Stiskněte a podržte **fn + o** po dobu tří sekund. (Indikátor LED u vybraného kanálu se rozsvítí.)
 - **Systém Windows, Chrome nebo Android:**
Stiskněte a podržte **fn + p** po dobu tří sekund (indikátor LED u vybraného kanálu se rozsvítí.)
- 5 Zapojte přijímač Unifying.
- 6 Spusťte software Unifying a postupujte podle pokynů na obrazovce.

PŘIPOJENÍ POMOCÍ TECHNOLOGIE *BLUETOOTH SMART*

Klávesnice K375s Multi-Device umožňuje připojení pomocí technologie *Bluetooth Smart*. Ujistěte se, že je vaše zařízení *Bluetooth Smart*-kompatibilní a je vybaveno jedním z níže uvedených operačních systémů:

Požadavky

- Windows® 10 nebo novější, Windows® 8
- Android™ 5.0 nebo novější
- Mac OS X 10.10 nebo novější
- iOS 5 nebo novější
- Chrome OS™

Postup připojení

- 1 Ujistěte se, že je klávesnice K375s Multi-Device zapnutá a že na vašem počítači, tabletu nebo telefonu je aktivována funkce *Bluetooth*.
- 2 Stiskněte a podržte jednu z bílých kláves *Easy-switch* po dobu tří sekund. (Indikátor LED u vybraného kanálu začne rychle blikat).
- 3 Přejděte do nastavení *Bluetooth*na svém zařízení a spárujte se se zařízením „Keyboard K375s“.
- 4 Zadejte zobrazené heslo a stiskněte *enter*.

ROZŠÍŘENÉ FUNKCE

Klávesnice K375s Multi-Device disponuje mnoha rozšířenými funkcemi, díky kterým budete moci svou novou klávesnicí plně využít. K dispozici jsou následující rozšířené funkce a klávesové zkratky.

Přístupové a mediální klávesy







V tabulce níže jsou uvedeny přístupové a mediální klávesy dostupné pro systémy Windows, Mac OS, Android a iOS.

									
Windows 10	Zobrazení úloh	Místní nabídka	Zpět v prohlížeči	Předchozí stopa	Přehrát/ pozastavit	Další stopa	Ztlumit	Snížit hlasitost	Zvýšit hlasitost
Windows 8 Windows 7	Domovská stránka prohlížeče	Místní nabídka	Zpět v prohlížeči	Předchozí stopa	Přehrát/ pozastavit	Další stopa	Ztlumit	Snížit hlasitost	Zvýšit hlasitost
Android	Domů	Nabídka	Zpět	Předchozí stopa	Přehrát/ pozastavit	Další stopa	Ztlumit	Snížit hlasitost	Zvýšit hlasitost
iOS	Domů	Zobrazit/skrýt virtuální klávesnici	Domů	Předchozí stopa	Přehrát/ pozastavit	Další stopa	Ztlumit	Snížit hlasitost	Zvýšit hlasitost
Mac OS	Mission Control	Dashboard/ launchpad*	Zpět v prohlížeči*	Předchozí stopa	Přehrát/ pozastavit	Další stopa	Ztlumit	Snížit hlasitost	Zvýšit hlasitost

* Vyžaduje instalaci softwaru Logitech Options

Zkratky klávesy Fn

Chcete-li aktivovat klávesovou zkratku, podržte klávesu **fn** (funkce) a stiskněte klávesu přiřazenou k akci. V tabulce níže jsou popsány kombinace funkčních kláves pro různé operační systémy.

						
Windows 10	Zamknout F-funkci	F-funkce	Funkce Print screen	Hledání Cortana	Kalkulačka	Přepnout jazyk
Windows 8 Windows 7	Zamknout F-funkci	F-funkce	Print screen	Hledat	Kalkulačka	Přepnout jazyk
Android	Zamknout F-funkci	—	Print screen	Hledat	—	—
iOS	Zamknout F-funkci	—	Snímek obrazovky	Hledat	—	Přepnout jazyk
Mac OS	Zamknout F-funkci	F-funkce	Print screen	Spotlight v aplikaci Finder	—	Přepnout jazyk

DUÁLNÍ ROZVRŽENÍ

Díky jedinečným klávesám s duálním potiskem je klávesnice K375s Multi-Device kompatibilní napříč různými operačními systémy (např. Mac OS, iOS, Windows, Chrome OS, Android). Barvy popisek kláves a dělicí čáry identifikují funkce či symboly rezervované pro různé operační systémy.

Barva popisek kláves

Šedé popisky označují funkce dostupné na zařízeních Apple se systémem Mac OS nebo iOS.



Bílé popisky na šedém kruhu označují symboly rezervované pro použití s klávesou Alt Gr na počítačích se systémem Windows.



Dělené klávesy

Modifikační klávesy po obou stranách mezerníku obsahují dvě sady popisek oddělené dělicí čarou. Popisek nad dělicí čarou označuje modifikátor používaný u zařízení se systémem Windows nebo Android.

Popisek pod dělicí čarou označuje modifikátor používaný u zařízení Apple, iPhone nebo iPad. Klávesnice automaticky použije modifikátor přiřazený aktuálně zvolenému zařízení.



Postup konfigurace klávesnice

Chcete-li nakonfigurovat rozvržení v souladu se svým operačním systémem, stiskněte jednu z následujících klávesových zkratk po dobu tří sekund. (Indikátor LED u vybraného kanálu se rozsvítí na znamení, že rozvržení bylo nakonfigurováno.)

iOS: **fn + i**



Mac OS : **fn + o**



Windows: **fn + p**



Pokud se připojíte prostřednictvím technologie *Bluetooth Smart*, není tento krok zapotřebí, jelikož funkce detekce OS nakonfiguruje rozvržení automaticky.

K375s MULTI-DEVICE – STRUČNÝ PREHĽAD FUNKCIÍ

- 1 Klávesy Easy-Switch s tromi kanálmi
- 2 Samostatný stojanček pre inteligentný telefón/tablet
- 3 Rozvrhnutie s duálnou potlačou: Windows®/Android™ a Mac OS /iOS
- 4 Výklopné nožičky na nastavenie uhla
- 5 Kryt batérií
- 6 Duálne pripojenie: Prijímač Unifying a Bluetooth® Smart

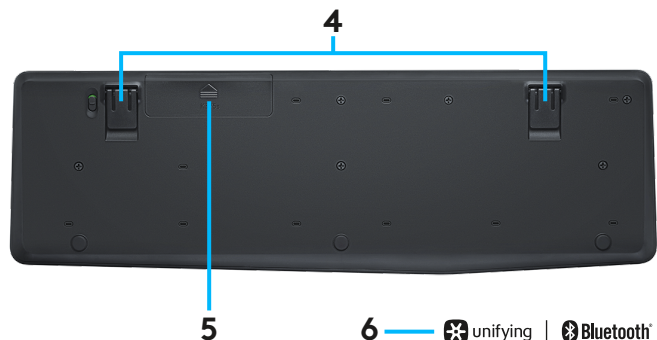
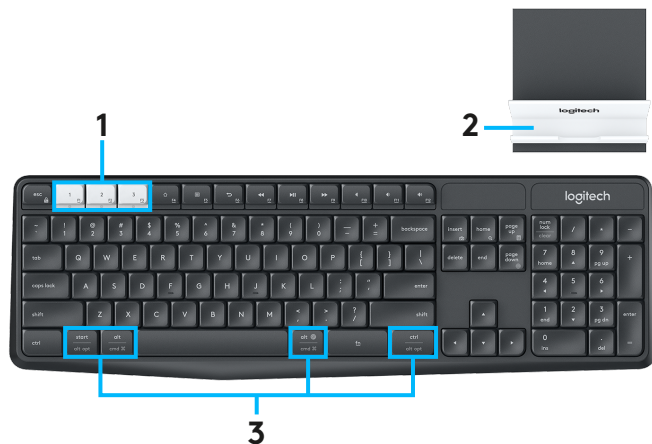

PRIPOJENIE

Bezdrôtová klávesnica K375s Multi-Device a stojanček vám umožnia pripojiť sa až k trom zariadeniam prostredníctvom technológie *Bluetooth* Smart alebo pomocou priloženého, vopred spárovaného prijímača Unifying USB.

Rýchle nastavenie

Postupujte podľa týchto pokynov na jednoduché pripojenie svojho počítača, notebooku alebo tabletu. Ďalšie informácie o postupe pripojenia pomocou prijímača Unifying alebo technológie *Bluetooth* Smart nájdete v nasledujúcich častiach.

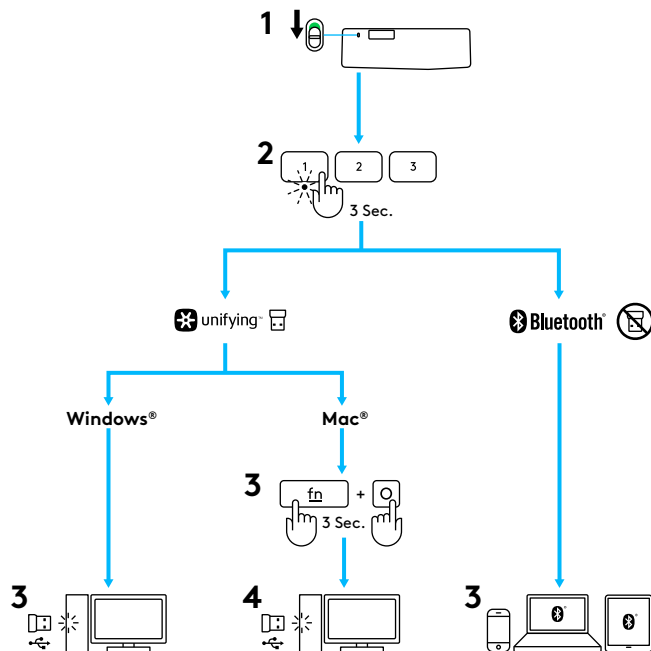

PRIPOJENIE POMOCOU PRIJÍMAČA UNIFYING

Klávesnica K375s Multi-Device je vybavená vopred spárovaným prijímačom, ktorý sprostredkuje pripojenie k počítaču alebo notebooku pomocou technológie plug-and-play. Pokiaľ sa chcete druhýkrát spárovať s dodaným prijímačom alebo s už používaným prijímačom Unifying, postupujte podľa krokov nižšie.

Požiadavky

- USB zásuvka
- Softvér Unifying
- Windows® 10 alebo novší, Windows® 8, Windows® 7
- Mac OS X 10.10 alebo novší
- Chrome OS™

Postup pripojenia

- 1 Prevezmite si softvér Unifying. Softvér je k dispozícii na stiahnutie na stránke www.logitech.com/unifying.
- 2 Uistite sa, že je klávesnica zapnutá.
- 3 Stlačte a podržte jeden z bielych klávesov Easy-switch na tri sekundy. (Indikátor LED pri vybranom kanáli začne rýchlo blikať).
- 4 Nakonfigurujte klávesnicu v súlade so svojím operačným systémom:
 - **System Mac OS /iOS:**
Stlačte a podržte **fn + o** na tri sekundy. (Indikátor LED pri vybranom kanáli sa rozsvieti).
 - **System Windows, Chrome alebo Android:**
Stlačte a podržte **fn + p** na tri sekundy. (Indikátor LED pri vybranom kanáli sa rozsvieti.)
- 5 Zapojte prijímač Unifying.
- 6 Spustite softvér Unifying a postupujte podľa pokynov na obrazovke.

PRIPOJENIE POMOCOU TECHNOLOGIE *BLUETOOTH SMART*

Klávesnica K375s Multi-Device umožňuje pripojenie pomocou technológie *Bluetooth Smart*. Uistite sa, že je vaše zariadenie *Bluetooth Smart*-kompatibilné a je vybavené jedným z nižšie uvedených operačných systémov:

Požiadavky

- Windows® 10 alebo novší, Windows® 8
- Android™ 5.0 alebo novší
- Mac OS X 10.10 alebo novší
- iOS 5 alebo novší
- Chrome OS™

Postup pripojenia

- 1 Uistite sa, že je klávesnica K375s Multi-Device zapnutá a že je na vašom počítači, tablete alebo telefóne aktivovaná funkcia *Bluetooth*.
- 2 Stlačte a podržte jeden z bielych klávesov Easy-switch na tri sekundy. (Indikátor LED pri vybranom kanáli začne rýchlo blikať).
- 3 Prejdite do nastavenia *Bluetooth* na svojom zariadení a spárujte sa so zariadením "Keyboard K375s."
- 4 Zadajte zobrazené heslo a stlačte enter.

ROZŠÍRENÉ FUNKCIE

Klávesnica K375s Multi-Device disponuje mnohými rozšírenými funkciami, vďaka ktorým budete môcť svoju novú klávesnicu plne využiť. K dispozícii sú nasledujúce rozšírené funkcie a klávesové skratky.

Prístupové a mediálne klávesy







V tabuľke nižšie sú uvedené prístupové a mediálne klávesy dostupné pre systémy Windows, Mac OS, Android a iOS.

									
Windows 10	Zobrazenie úloh	Kontextová ponuka	Späť v prehľadávači	Predchádzajúca stopa	Prehranie/ pozastavenie	Ďalšia stopa	Stlmenie	Zníženie hlasitosti	Zvýšenie hlasitosti
Windows 8 Windows 7	Domovská stránka prehľadávača	Kontextová ponuka	Späť v prehľadávači	Predchádzajúca stopa	Prehranie/ pozastavenie	Ďalšia stopa	Stlmenie	Zníženie hlasitosti	Zvýšenie hlasitosti
Android	Domovská stránka	Ponuka	Zadná strana	Predchádzajúca stopa	Prehranie/ pozastavenie	Ďalšia stopa	Stlmenie	Zníženie hlasitosti	Zvýšenie hlasitosti
iOS	Domovská stránka	Zobraziť/skryť virtuálnu klávesnicu	Domovská stránka	Predchádzajúca stopa	Prehranie/ pozastavenie	Ďalšia stopa	Stlmenie	Zníženie hlasitosti	Zvýšenie hlasitosti
Mac OS	Mission Control	Dashboard/ launchpad*	Späť v prehľadávači*	Predchádzajúca stopa	Prehranie/ pozastavenie	Ďalšia stopa	Stlmenie	Zníženie hlasitosti	Zvýšenie hlasitosti

* Vyžaduje inštaláciu softvéru Logitech Options

Skratky klávesy Fn

Ak chcete aktivovať klávesovú skratku, podržte kláves **fn** (funkcia) a stlačte kláves priradený k akcii. V tabuľke nižšie sú popísané kombinácie funkčných klávesov pre rôzne operačné systémy.

						
Windows 10	Zamknúť F-funkcie	F-funkcia	Print Screen	Hľadanie Cortana	Kalkulačka	Prepnúť jazyk
Windows 8 Windows 7	Zamknúť F-funkcie	F-funkcia	Print screen	Hľadať	Kalkulačka	Prepnúť jazyk
Android	Zamknúť F-funkcie	—	Print screen	Hľadať	—	—
iOS	Zamknúť F-funkcie	—	Snímka obrazovky	Hľadať	—	Prepnúť jazyk
Mac OS	Zamknúť F-funkcie	F-funkcia	Print screen	Spotlight v aplikácii Finder	—	Prepnúť jazyk

DUÁLNE ROZVRHNUTIE

Vďaka jedinečným klávesom s duálnou potlačou je klávesnica K375s Multi-Device kompatibilná s rôznymi operačnými systémami (napr. Mac OS, iOS, Windows, Chrome OS, Android). Farby popisov klávesov a deliace čiary identifikujú funkcie či symboly rezervované pre rôzne operačné systémy.

Farba popisov klávesov

Sivé popisy označujú funkcie dostupné na zariadeniach Apple so systémom Mac OS alebo iOS.



Biele popisy na sivom kruhu označujú symboly rezervované na použitie s klávesom Alt GR na počítačoch so systémom Windows.



Delené klávesy

Modifikačné klávesy po oboch stranách medzerníka obsahujú dva komplety popisov oddelené deliacou čiarou. Popis nad deliacou čiarou označuje modifikátor používaný pri zariadení so systémom Windows alebo Android.

Popis pod deliacou čiarou označuje modifikátor používaný pri zariadení Apple, iPhone alebo iPad. Klávesnica automaticky použije modifikátor priradený k aktuálne zvolenému zariadeniu.



Postup konfigurácie klávesnice

Ak chcete nakonfigurovať rozvrhnutie v súlade so svojím operačným systémom, stlačte jednu z nasledujúcich klávesových skratiek počas 3 sekúnd. (Indikátor LED pri vybranom kanáli sa rozsvieti na znamenie, že rozvrhnutie bolo nakonfigurované.)

iOS: fn + i



Mac OS : fn + o



Windows: fn + p



Pokiaľ sa pripojíte prostredníctvom technológie *Bluetooth Smart*, nie je tento krok potrebný, pretože funkcia detekcie OS nakonfiguruje rozvrhnutie automaticky.

СТИСЛИЙ ОГЛЯД КЛАВІАТУРИ K375s MULTI-DEVICE

- 1 Клавiші Easy-Switch для перемикання між трьома пристроями
- 2 Окрема підставка для смартфона/планшета
- 3 Дві розкладки з позначками: Windows®/Android™ і Mac OS /iOS
- 4 Ніжки, які дають змогу регулювати нахил клавіатури
- 5 Кришка відсіку для акумуляторів
- 6 Підтримка двох технологій підключення: за допомогою приймача Unifying або Bluetooth® Smart

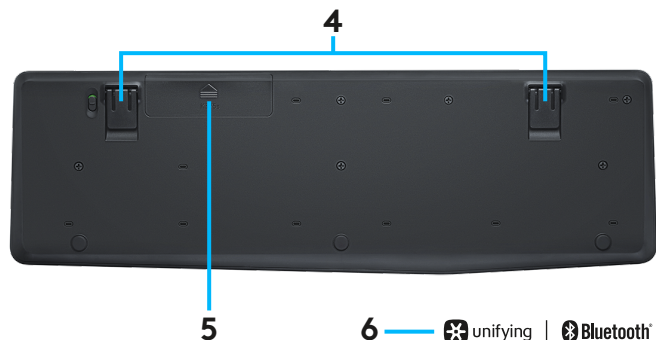
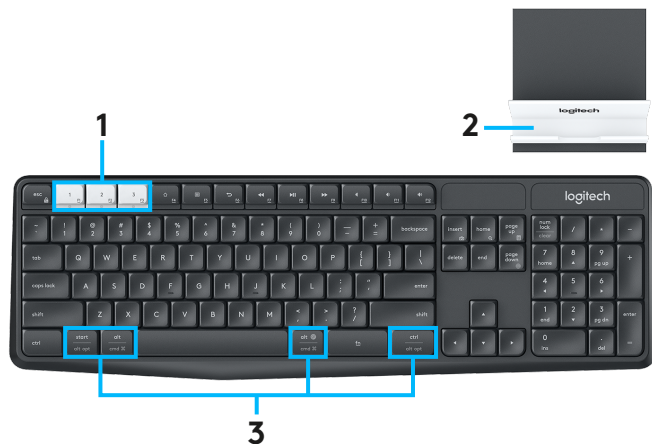

МОЖЛИВОСТІ ПІДКЛЮЧЕННЯ

До безпроводової клавіатури K375s Multi-Device можна одночасно підключити до трьох пристроїв: для цього скористуйтеся технологією *Bluetooth Smart* або USB-приймачем *Unifying*. Приймач постачається в комплекті та використовується для підключення за замовчуванням. Крім того, для мобільних пристроїв є спеціальна підставка.

Швидке налаштування

Щоб легко підключити клавіатуру до комп'ютера, ноутбука чи планшета, виконайте описані нижче дії. Додаткову інформацію стосовно підключення за допомогою приймача *Unifying* або технології *Bluetooth Smart* подано в наступних розділах.

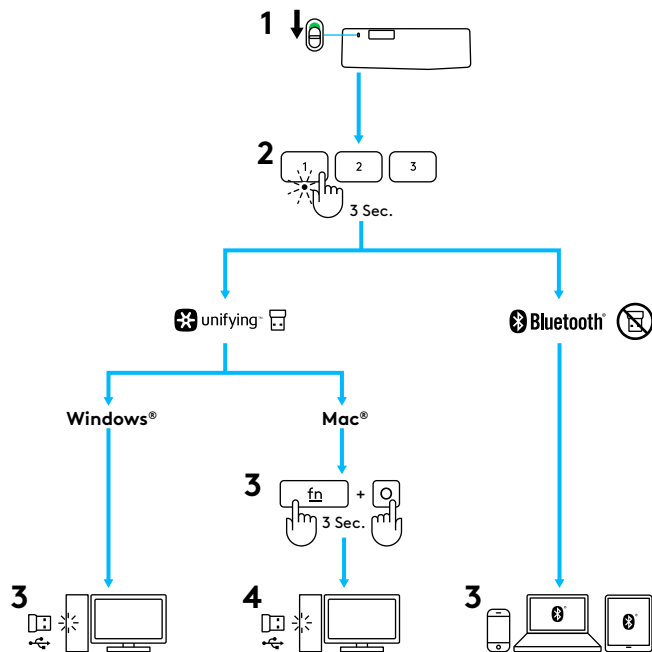

ПІДКЛЮЧЕННЯ ЗА ДОПОМОГОЮ UNIFYING

Універсальну клавіатуру K375s Multi-Device обладнано заздалегідь налагодженим приймачем, що дає змогу миттєво підключити її до комп'ютерів і ноутбуків. Щоб удруге виконати з'єднання за допомогою стандартного приймача або наявного приймача Unifying, вдайтеся до наведених нижче дій.

Вимоги

- USB-порт
- Програмне забезпечення Unifying
- Windows® 10 або пізнішої версії, Windows® 8, Windows® 7
- Mac OS X 10.10 або пізнішої версії
- Chrome OS™

Інструкції з підключення

- 1 Завантажте ПЗ Unifying. Це можна зробити, відвідавши нашу веб-сторінку www.logitech.com/unifying.
- 2 Переконайтеся, що клавіатуру ввімкнено.
- 3 Натисніть і утримуйте одну з білих клавіш Easy-Switch протягом трьох секунд (для вибраного каналу почне швидко блимати світлодіодний індикатор).
- 4 Налаштуйте клавіатуру залежно від операційної системи, що використовується.
 - Для Mac OS /iOS:
натисніть і утримуйте клавіші **fn + o** протягом трьох секунд (для вибраного каналу загориться світлодіодний індикатор).
 - Для ОС Windows, Chrome та Android:
натисніть і утримуйте клавіші **fn + p** протягом 3 секунд (для вибраного каналу загориться відповідний світлодіодний індикатор).
- 5 Підключіть приймач Unifying.
- 6 Запустіть ПЗ Unifying і дотримуйтеся вказівок на екрані.

ПІДКЛЮЧЕННЯ ЗА ДОПОМОГОЮ *BLUETOOTH SMART*

Підключити універсальну клавіатуру K375s Multi-Device можна за допомогою технології Bluetooth Smart. Переконайтеся, що ваш пристрій підтримує технологію Bluetooth Smart і працює під керуванням однієї з наведених нижче операційних систем.

Вимоги

- Windows® 10 або пізнішої версії, Windows® 8
- Android 5.0™ або пізнішої версії
- Mac OS X 10.10 або пізнішої версії
- iOS 5 або пізнішої версії
- Chrome OS™

Інструкції з підключення

- 1** Переконайтеся, що клавіатуру K375s Multi-Device ввімкнено і що на вашому комп'ютері, планшеті або смартфоні активовано функцію Bluetooth.
- 2** Натисніть і утримуйте одну з білих клавів Easy-Switch протягом трьох секунд (для вибраного каналу почне швидко блимати світлодіодний індикатор).
- 3** Перейдіть до налаштувань *Bluetooth* на своєму пристрої та встановіть з'єднання з пристроєм «Клавіатура K375s».
- 4** Введіть пароль, що з'явився на екрані, і натисніть клавішу ENTER або RETURN.

РОЗШИРЕНІ ФУНКЦІЇ

Нова універсальна клавіатура K375s Multi-Device підтримує низку розширених функцій, що дають змогу максимально використовувати її можливості. Доступні наведені нижче розширені функції та сполучення клавіш.

Функціональні та мультимедійні клавіші

У таблиці нижче наведено перелік функціональних і мультимедійних клавіш, що підтримуються в ОС Windows, Mac OS, Android та iOS.

									
Windows 10	Перегляд завдань	Контекстне меню	Повернення на попередню сторінку в браузері	Попередня доріжка	Відтворення/пауза	Наступна доріжка	Вимкнення звуку	Зменшення гучності	Збільшення гучності
Windows 8 Windows 7	Домашня сторінка в браузері	Контекстне меню	Повернення на попередню сторінку в браузері	Попередня доріжка	Відтворення/пауза	Наступна доріжка	Вимкнення звуку	Зменшення гучності	Збільшення гучності
Android	Головний екран	Меню	Назад	Попередня доріжка	Відтворення/пауза	Наступна доріжка	Вимкнення звуку	Зменшення гучності	Збільшення гучності
iOS	Home	Відображення/приховання віртуальної клавіатури	Home	Попередня доріжка	Відтворення/пауза	Наступна доріжка	Вимкнення звуку	Зменшення гучності	Збільшення гучності
Mac OS	Функція Mission Control	Dashboard/ Launchpad*	Повернення на попередню сторінку в браузері*	Попередня доріжка	Відтворення/пауза	Наступна доріжка	Вимкнення звуку	Зменшення гучності	Збільшення гучності

* Потрібно встановити ПЗ Logitech Options

Сполучення з клавішею Fn

Щоб скористатися комбінацією клавіш, натисніть і утримуйте клавішу **fn** (функціональну), одночасно натискаючи клавішу, що стосується потрібної операції. У таблиці нижче наведено комбінації клавіш для різних операційних систем.

						
Windows 10	Блокування функцій F-клавіш	Функції F-клавіш	Знімок екрана	Пошук за допомогою помічника Cortana	Калькулятор	Змінення мови
Windows 8 Windows 7	Блокування функцій F-клавіш	Функції F-клавіш	Знімок екрана	Пошук	Калькулятор	Змінення мови
Android	Блокування функцій F-клавіш	—	Знімок екрана	Пошук	—	—
iOS	Блокування функцій F-клавіш	—	Знімок екрана	Пошук	—	Змінення мови
Mac OS	Блокування функцій F-клавіш	Функції F-клавіш	Знімок екрана	Spotlight у Finder	—	Змінення мови

ДВІ РОЗКЛАДКИ

Завдяки унікальній подвійній розкладці клавіатура K375s сумісна з різними операційними системами (наприклад, ОС Mac OS, iOS, Windows, Chrome OS, Android). Кольорові позначки на клавішах і роздільні лінії дають змогу швидко визначити, яку функцію чи символ призначено для клавіші в певних операційних системах.

Кольори позначок на клавішах

Сірим кольором позначено функції, призначені для пристроїв Apple, що працюють під керуванням ОС Mac OS або iOS.



Білі позначки в сірих колах призначено для символів, що використовуються з клавішею Alt GR на комп'ютерах з ОС Windows.



Подвійні клавіші

Службові клавіші, що містяться по обидва боки від клавіші пробілу, мають по два набори позначок, розділених лініями. Позначка над роздільною лінією відповідає функції клавіші для пристроїв з ОС Windows або Android.

Позначка під роздільною лінією відповідає функції клавіші для комп'ютерів Apple і пристроїв iPhone та iPad. Під час натискання клавіші автоматично використовується функція, пов'язана з вибраним пристроєм.



Налаштування клавіатури

Щоб застосувати розкладку для вашої операційної системи, натисніть одне з наведених нижче сполучень клавіш і утримуйте його протягом трьох секунд (коли потрібну розкладку буде встановлено, для вибраного каналу загориться відповідний індикатор).

iOS: **fn + i**



Mac OS : **fn + o**



Windows: **fn + p**



У разі встановлення підключення за допомогою технології *Bluetooth Smart* ці дії виконувати не потрібно, оскільки в такому разі операційна система визначається автоматично.

SEADME K375s MULTI-DEVICE ÜLEVAADE

- 1 Kolme kanaliga hõplülitusklahvid
- 2 Eraldi nutitelefoni/tahvelarvuti alus
- 3 Klahvidele prinditud kaksikpaigutus: Windows®/Android™ ja Mac OS /iOS
- 4 Kallutatavad jalad sobiva nurga saavutamiseks
- 5 Patareipesa kaas
- 6 Kaksikühendus: Unifying-vastuvõtja Bluetooth® Smart

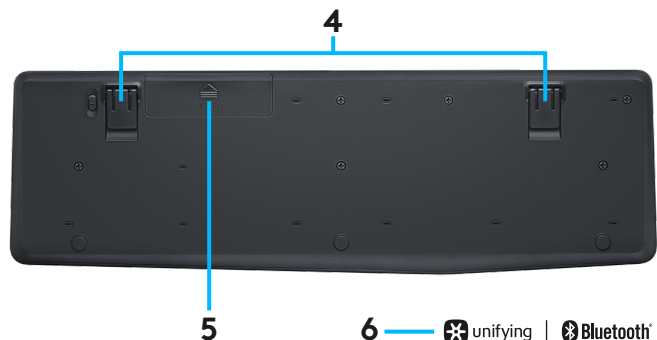
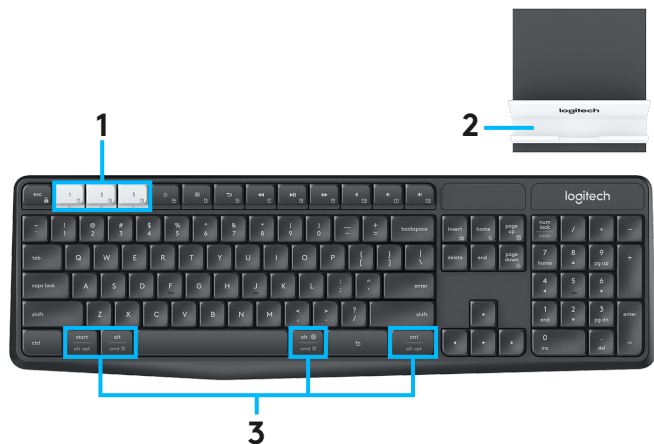

ÜHENDAMINE

Seadmealusega juhtmevaba klaviatuuri K375s Multi-Device saab *Bluetooth Smarti* või kaasasoleva eelnevalt seotud Unifyingu USB-vastuvõtja* abil kuni kolme seadmega ühendada.

Kiirhäälestus

Järgmised sammud näitavad, kuidas arvuti, sülearvuti või tahvelarvutiga hõlpsalt ühendada. Lisateavet selle kohta, kuidas Unifyingu või *Bluetooth Smarti* abil ühendada, leiate järgmistest lõikudest.

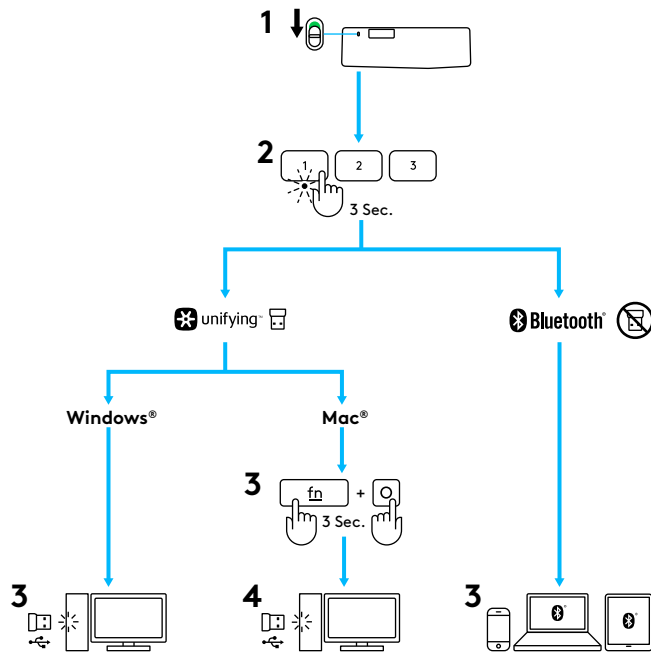

UNIFYINGU ABIL ÜHENDAMINE

Klaviatuuril K375s Multi-Device on eelnevalt seotud vastuvõtja, mis võimaldab hõlpsat ühendust arvuti või sülearvutiga, kus teil tuleb vastuvõtja vaid sisestada ja klaviatuur ongi kasutuseks valmis. Kui soovite kaasasoleva vastuvõtjaga teist korda siduda või siduda mõne olemasoleva Unifying-vastuvõtjaga, järgige järgmisi juhiseid.

Nõuded

- USB-port
- Unifyingu tarkvara
- Windows® 10 või uuem, Windows® 8, Windows® 7
- Mac OS X 10.10 või uuem
- Chrome OS™

Kuidas ühendada

- 1 Laadige alla Unifyingu tarkvara. Tarkvara saab alla laadida aadressilt www.logitech.com/unifying.
- 2 Veenduge, et klaviatuur on sisse lülitatud.
- 3 Vajutage ja hoidke kolm sekundit all üht valgetest hõplülitusklahvidest. (Valitud kanali LED-tuli vilgub kiiresti.)
- 4 Konfigureerige klaviatuur kasutatavale operatsioonisüsteemile vastavaks.
 - **Mac OS /iOS:**
Vajutage ja hoidke kolm sekundit all klahve **fn + o**.
(Valitud kanali LED-tuli süttib.)
 - **Windows, Chrome või Android:**
Vajutage ja hoidke kolm sekundit all klahve **fn + p**.
(Valitud kanali LED-tuli süttib.)
- 5 Ühendage Unifying-vastuvõtja pessa.
- 6 Käivitage Unifyingu tarkvara ja järgige ekraanil kuvatavaid juhiseid.

BLUETOOTH SMARTI ABIL ÜHENDAMINE

Klaviatuur K375s Multi-Device võimaldab ühendamist ka *Bluetooth* Smarti kaudu. Palun veenduge, et teie seade on *Bluetooth* Smarti valmidusega ja seal töötab üks järgmistest operatsioonisüsteemidest:

Nõuded

- Windows® 10 või uuem, Windows® 8
- Android™ 5.0 või uuem
- Mac OS X 10.10 või uuem
- iOS 5 või uuem
- Chrome OS™

Kuidas ühendada

- 1 Veenduge, et K375s Multi-Device on sisse lülitatud ja *Bluetooth* on arvutis, tahvelarvutis või telefonis lubatud.
- 2 Vajutage ja hoidke kolm sekundit all üht valgetest hõplülitusklahvidest. (Valitud kanali LED-tuli vilgub kiiresti.)
- 3 Avage seadmes *Bluetoothi* seaded ja siduge seadmega „Keyboard K375s“.
- 4 Tippige ekraaniparool ja vajutage sisestusklahvi Enter või Return.

TÄPSEMAD FUNKTSIOONID

Klaviatuuril K375s Multi-Device on mitmeid täpsemaid funktsioone, mis muudavad klaviatuuri veelgi paremaks. Saadaval on järgmised täpsemad funktsioonid ja otseteed.

Kiir- ja meediumiklahvid







Järgmises tabelis on toodud operatsioonisüsteemide Windows, Mac OS, Android ja iOS jaoks saadaolevad kiir- ja meediumiklahvid.

									
Windows 10	Tegumivaade	Kontekstipõhine menüü	Brauseris tagasi	Eelmine pala	Esitus/paus	Järgmine pala	Vaigistus	Helitugevuse vähendamine	Helitugevuse suurendamine
Windows 8 Windows 7	Brauseri avaleht	Kontekstipõhine menüü	Brauseris tagasi	Eelmine pala	Esitus/paus	Järgmine pala	Vaigistus	Helitugevuse vähendamine	Helitugevuse suurendamine
Android	Avakuva	Menüü	Tagasi	Eelmine pala	Esitus/paus	Järgmine pala	Vaigistus	Helitugevuse vähendamine	Helitugevuse suurendamine
iOS	Avakuva	Virtuaalse klaviatuuri kuvamine/peitmine	Avakuva	Eelmine pala	Esitus/paus	Järgmine pala	Vaigistus	Helitugevuse vähendamine	Helitugevuse suurendamine
Mac OS	Mission Control	Dashboard/ Launchpad*	Brauseris tagasi*	Eelmine pala	Esitus/paus	Järgmine pala	Vaigistus	Helitugevuse vähendamine	Helitugevuse suurendamine

* Eeldab tarkvara Logitech Options installi.

Fn-otseteed

Otsetee kasutamiseks hoidke all funktsiooniklahvi **fn** ja vajutage samal ajal toiminguga seotud klahvi. Järgmises tabelis on toodud klahvikombinatsioonid eri operatsioonisüsteemide jaoks.

						
Windows 10	F-funktsioonide lukk	F-funktsioon	Ekraanipilt	Cortana otsing	Kalkulaator	Keele vahetus
Windows 8 Windows 7	F-funktsioonide lukk	F-funktsioon	Ekraanipilt	Otsing	Kalkulaator	Keele vahetus
Android	F-funktsioonide lukk	—	Ekraanipilt	Otsing	—	—
iOS	F-funktsioonide lukk	—	Ekraanipilt	Otsing	—	Keele vahetus
Mac OS	F-funktsioonide lukk	F-funktsioon	Ekraanipilt	Spotlight Finderis	—	Keele vahetus

KAKSIKPAIGUTUS

Ainulaadsed klahvid, kuhu on peale märgitud kaks eri funktsiooni, panevad klaviatuuri K375s Multi-Device ühilduma eri operatsioonisüsteemidega (nt Mac OS, iOS, Windows, Chrome OS, Android). Eri operatsioonisüsteemidele mõeldud funktsioone ja sümboleid eraldavad klahvisildi värvid ja poolitusjooned.

Klahvisildi värvus

Hallid sildid näitavad funktsioone, mis on saadaval Apple'i seadmetes, kus töötab Mac OS või iOS.



Halli täpi sees asuvad valged sildid näitavad sümboleid, mis on reserveeritud Alt GR-i kasutamisel Windowsi arvutitele.



Poolitatud klahvid

Tühikuklahvi kõrval asuvatel muuteklahvidel on eri sildid eraldatud poolitusjoonega. Poolitusjoone kohal olev silt näitab Windowsi või Androidi funktsiooni.

Poolitusjoone all olev silt näitab Apple'i arvuti, iPhone'i või iPadi funktsiooni. Klaviatuur kasutab hetkel valitud seadmega seotud muundurfunktsiooni automaatselt.



Klaviatuuri konfigureerimine

Klaviatuuri konfigureerimiseks oma operatsioonisüsteemile vastavaks hoidke üht järgmistest otseteedest kolm sekundit all. (Kui sobiv klaviatuuripaigutus on konfigureeritud, süttib valitud kanali LED-tuli.)

iOS: **fn + i**



Mac OS : **fn + o**



Windows: **fn + p**



Kui loote ühenduse *Bluetooth Smarti* abil, ei ole see toiming vajalik, kuna operatsioonisüsteemide funktsioon konfigureerib klaviatuuripaigutuse automaatselt.

VAIRĀKU IERĪČU TASTATŪRAS K375s PĀRSKATS

- 1 Ērtās pārlēgšanas "Easy-Switch" taustiņi trim kanāliem
- 2 Statīvs viedtālrunim/planšetdatoram
- 3 Divi veidu funkciju taustiņu izkārtojums: "Windows"[®]/"Android"[™] un "Mac OS"[™]/"iOS"[™]
- 4 Izbīdāmi balsti novietojuma leņķa pielāgošanai
- 5 Baterijas nodalījuma vāciņš
- 6 Divu veidu savienojums: "Unifying"[®] uztvērējs un "Bluetooth"[®] Smart

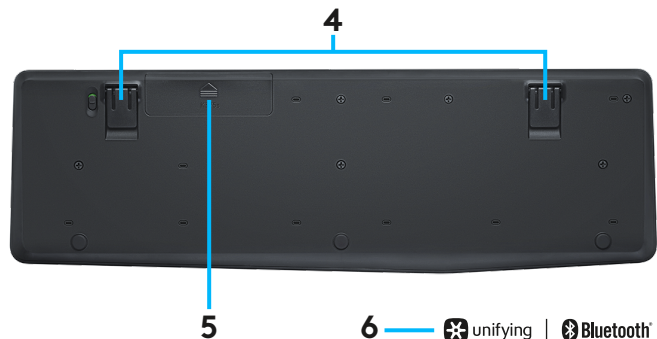
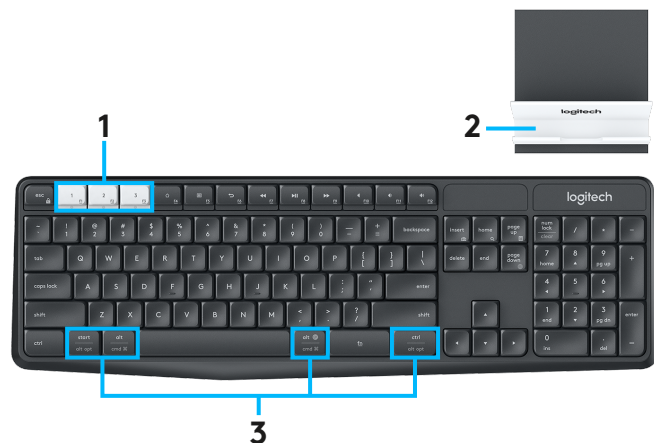

SAVIENOJUMA IZVEIDE

Vairāku ierīču bezvadu tastatūru ar statīvu K375s var pievienot līdz trim ierīcēm, izmantojot "Bluetooth Smart" vai iepriekš pāri savienotu "Unifying" USB uztvērēju.

Ātrā uzstādīšana

Izpildiet tālāk norādītās darbības, lai ātri savienotu tastatūru ar datoru, klēpj datoru vai planšetdatoru. Plašāku informāciju par to, kā izveidot savienojumu, lietojot "Unifying" vai "Bluetooth Smart", skatiet tālākajās sadaļās.

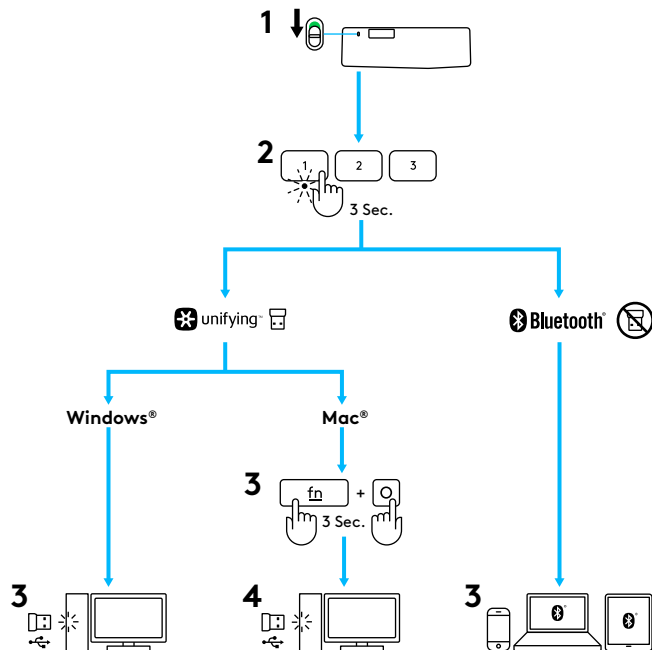

SAVIENOJUMA IZVEIDE AR "UNIFYING"

Vairāku ierīču tastatūra K375s tiek piegādāta komplektā ar iepriekš pārī savienotu uztvērēju, kas nodrošina "Plug-and-Play" savienojumu ar datoru vai klēpj datoru. Ja ar piegādāto uztvērēju vēlaties izveidot pāra savienojumu otru reizi vai vēlaties izveidot pāra savienojumu ar citu "Unifying" uztvērēju, rīkojieties, kā norādīts tālāk.

Prasības

- USB pieslēgvietā
- "Unifying" programmatūra
- "Windows"[®] 10 vai jaunāka versija, "Windows"[®] 8, "Windows"[®] 7
- "Mac OS X" 10.10 vai jaunāka versija
- "Chrome OS"[™]

Kā izveidot savienojumu

- 1 Lejupielādējiet "Unifying" programmatūru. Programmatūru var lejupielādēt vietnē www.logitech.com/unifying.
- 2 Pārlicinieties, ka tastatūra ir ieslēgta.
- 3 Trīs sekundes turiet nospiestu vienu no baltajiem ērtās pārslēgšanas "Easy-Switch" taustiņiem. (sāks ātri mirgot atlasītā kanāla LED gaismas diode).
- 4 Konfigurējiet tastatūru atbilstoši operētājsistēmai.
 - **"Mac OS" / "iOS" lietotājiem:**
trīs sekundes turiet nospiestu taustiņu kombināciju **fn + o** (iedegsies atlasītā kanāla LED indikators).
 - **"Windows", "Chrome" un "Android" lietotājiem:**
trīs sekundes turiet nospiestu taustiņu kombināciju **fn + p** (iedegsies atlasītā kanāla LED indikators).
- 5 Pievienojiet "Unifying" uztvērēju.
- 6 Palaidiet "Unifying" programmatūru un izpildiet ekrānā redzamos norādījumus.

SAVIENOJUMA IZVEIDE AR “BLUETOOTH SMART”

Vairāku ierīču tastatūra K375s ļauj izveidot savienojumu, izmantojot “Bluetooth Smart” tehnoloģiju.

Lūdzu, pārbaudiet, vai ierīce ir gatava “Bluetooth Smart” lietošanai un ierīcē darbojas kāda no tālāk norādītajām operētājsistēmām.

Prasības

- “Windows”® 10 vai jaunāka versija, “Windows”® 8
- “Android”™ 5.0 vai jaunāka versija
- “Mac OS X” 10.10 vai jaunāka versija
- “iOS 5” vai jaunāka versija
- “Chrome OS”™

Kā izveidot savienojumu

- 1 Pārlicinieties, ka vairāku ierīču tastatūra K375s ir ieslēgta un jūsu datorā, planšetdatorā vai viedtālrunī ir aktivizēta “Bluetooth” funkcija.
- 2 Trīs sekundes turiet nospiestu vienu no baltajiem ērtās pārslēgšanas “Easy-Switch” taustiņiem. (sāks ātri mirgot atlasītā kanāla LED gaismas diode).
- 3 Atveriet savas ierīces “Bluetooth” iestatījumus un izveidojiet pāra savienojumu ar ierīci “Keyboard K375s” (tastatūra K375s).
- 4 Ekrānā ierakstiet paroli un nospiediet “Enter” (Ievadīt) vai “Return” (Atgriezties).

PAPILDU FUNKCIJAS

Vairāku ierīču tastatūrai "K375s" ir dažādas uzlabotas funkcijas, kas ļaus vēl pilnīgāk izmantot jauno tastatūru. Ir pieejamas šādas uzlabotas funkcijas un saīšnes.

Karstie taustiņi un multivides taustiņi







Tālāk tabulā parādīti karstie taustiņi un multivides taustiņi, kas izmantojami operētājsistēmā "Windows", "Mac OS", "Android" un "iOS".

									
"Windows" 10	Uzdevumu skats	Kontekstuālā izvēlne	Atpakaļ pārlūkprogrammā	Iepriekšējais ieraksts	Atskaņot/pauzēt	Nākamais ieraksts	Skaņas izslēgšana	Mazināt skaļumu	Palielināt skaļumu
"Windows" 8 "Windows" 7	Pārlūkprogrammas sāklapa	Kontekstuālā izvēlne	Atpakaļ pārlūkprogrammā	Iepriekšējais ieraksts	Atskaņot/pauzēt	Nākamais ieraksts	Skaņas izslēgšana	Mazināt skaļumu	Palielināt skaļumu
"Android"	Sāklapa	Izvēlne	Atpakaļ	Iepriekšējais ieraksts	Atskaņot/pauzēt	Nākamais ieraksts	Skaņas izslēgšana	Mazināt skaļumu	Palielināt skaļumu
"iOS"	Sāklapa	Rādīt/paslēpt virtuālo tastatūru	Sāklapa	Iepriekšējais ieraksts	Atskaņot/pauzēt	Nākamais ieraksts	Skaņas izslēgšana	Mazināt skaļumu	Palielināt skaļumu
"Mac OS"	"Mission Control"	Informācijas/palaišanas panelis*	Atpakaļ pārlūkprogrammā*	Iepriekšējais ieraksts	Atskaņot/pauzēt	Nākamais ieraksts	Skaņas izslēgšana	Mazināt skaļumu	Palielināt skaļumu

* Nepieciešams instalēt programmatūru "Logitech Options"

Taustiņa "Fn" saīšnes

Lai aktivizētu saīšni, turiet nospiestu funkcijas taustiņu **fn** un attiecīgās darbības taustiņu. Tālāka tabulā parādītas funkciju taustiņu kombinācijas dažādās operētājsistēmās.

						
"Windows" 10	Fiksēt F funkcijas	F funkcija	Ekrānuzņēmums	"Cortana" meklēšana	Kalkulators	Valodas maiņa
"Windows" 8 "Windows" 7	Fiksēt F funkcijas	F funkcija	Ekrānuzņēmums	Meklēšana	Kalkulators	Valodas maiņa
"Android"	Fiksēt F funkcijas	—	Ekrānuzņēmums	Meklēšana	—	—
"iOS"	Fiksēt F funkcijas	—	Ekrānuzņēmums	Meklēšana	—	Valodas maiņa
"Mac OS "	Fiksēt F funkcijas	F funkcija	Ekrānuzņēmums	Pakalpojumus "Spotlight" funkcijā "Finder"	—	Valodas maiņa

DIVU VEIDU FUNKCIJU TAUSTIŅI

Unikālie divu veidu funkciju izkārtojuma taustiņi ļauj pielāgot vairāku ierīču tastatūru K375s dažādām operētājsistēmām (piemēram, "Mac OS", "iOS", "Windows", "Chrome OS", "Android"). Taustiņu apzīmējumu krāsas un dalījuma līnijas norāda funkcijas vai simbolus, kas paredzēti dažādām operētājsistēmām.

Taustiņa apzīmējuma krāsa

Pelēkie apzīmējumi norāda funkcijas, kas pieejamas "Apple" ierīcēs, kurās darbojas "Mac OS" vai "iOS" operētājsistēma.



Baltie apzīmējumi pelēkajos apļos norāda funkcijas, kas paredzētas lietošanai "Windows" datoros, izmantojot "Alt Gr" taustiņu.



Divu funkciju taustiņi

Mainīgās nozīmes taustiņi abās atstarpes taustiņa pusēs parāda divus apzīmējumus, kas nošķirti ar dalījuma līnijām. Apzīmējums virs dalījuma līnijas parāda mainīgā taustiņa komandu, kas tiks nosūtīta uz "Windows" vai "Android" ierīci.

Apzīmējums zem dalījuma līnijas parāda mainīgā taustiņa komandu, kas tiks nosūtīta uz "Apple" datoru vai "iPhone" un "iPad" ierīci. Tastatūra automātiski izmanto to mainīgā taustiņa komandu, kas saistīta ar pašreiz atlasīto ierīci.



"Windows"
"Android"
"Mac OS"
"iOS"

Tastatūras konfigurēšana

Lai konfigurētu izkārtojumu atbilstoši izmantotajai operētājsistēmai, 3 sekundes jātur nospiesta kāda no tālāk minētajām saīsnēm. (Iedegsies atlasītā kanāla LED indikators, apstiprinot izkārtojuma konfigurāciju.)

"iOS": **fn + i**



"Mac OS": **fn + o**



"Windows": **fn + p**



Ja veidojat savienojumu ar "Bluetooth Smart", šī darbība nav nepieciešama, jo operētājsistēmas noteikšanas funkcija veiks automātisku konfigurāciju.

APIE „K375s MULTI-DEVICE“ TRUMPAI

- 1 Lengvo perjungimo mygtukai su trim kanalais
- 2 Atsirias išmaniojo telefono / planšetinio kompiuterio stovas
- 3 Dvigubo spaudinio išdėstymas: „Windows®“ / „Android™“ ir „Mac OS“ / „iOS“
- 4 Pakeliamos kojelės, skirtos reguliuoti kampą
- 5 Baterijų dangtelis
- 6 Dvigubo jungiamumo galimybės: per „Unifying“ imtuvą arba „Bluetooth® Smart“

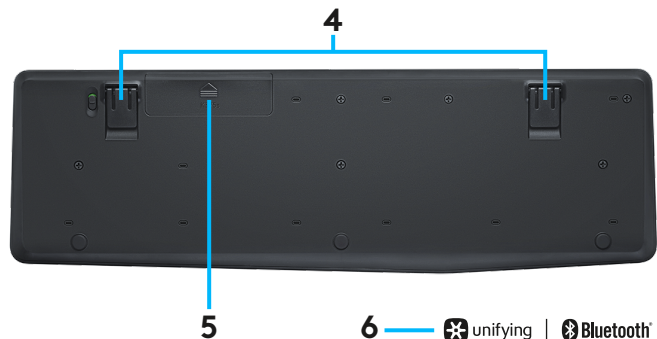
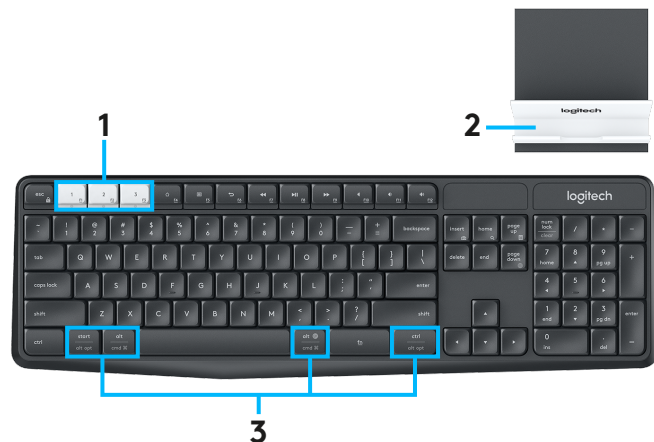

PRISIJUNGIMAS

„Multi-Device“ tipo klaviatūra ir stovas „K375s“ gali būti jungiami prie iki trijų prietaisų – arba per „Bluetooth Smart“, arba per pateiktą iš anksto suporuotą „Unifying USB“ imtuvą.

Greitas nustatymas

Norėdami lengvai prijungti savo kompiuterį, nešiojamąjį ar planšetinį kompiuterį, vadovaukitės toliau pateiktais žingsniais. Norėdami gauti informacijos, kaip prijungti per „Unifying“ arba „Bluetooth Smart“, skaitykite tolesnius skyrius.

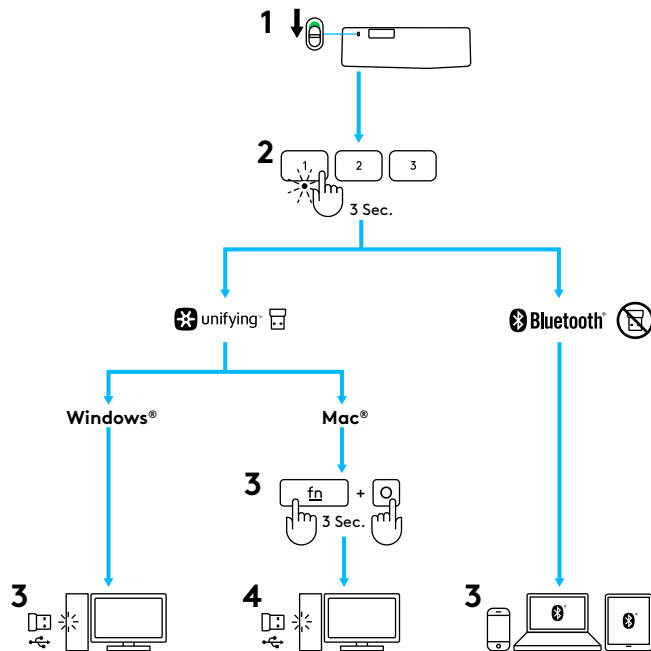

PRISIJUNGIMAS PER „UNIFYING“

„Multi-Device“ tipo klaviatūra „K375s“ pateikiama su iš anksto suporuotu imtuvu, veikiančiu kaip „prijungti ir paleisti“ jungtis jūsų kompiuteryje arba nešiojamajame kompiuteryje. Jei norite suporuoti antrą kartą su dėžėje esančiu imtuvu arba esamu „Unifying“ imtuvu, atlikite toliau aprašytus žingsnius.

Reikalavimai

- USB jungtis
- Programinė įranga „Unifying“
- „Windows® 10“ ar vėlesnė, „Windows® 8“, „Windows® 7“
- „Mac OS X 10.10“ ar vėlesnė
- „Chrome OS™“

Kaip prijungti

- 1 Atsisiųskite „Unifying“ programinę įrangą. Programinę įrangą galite atsisiųsti apsilankę www.logitech.com/unifying.
- 2 Įsitinkite, kad klaviatūra yra įjungta.
- 3 Nuspauskite ir tris sekundes palaikykite nuspaudę vieną iš baltųjų greito perjungimo klavišų. (pasirinkto kanalo LED greitai mirksės).
- 4 Sukonfigūruokite klaviatūrą pagal savo operacinę sistemą:
 - **Skirta „Mac OS“ / „iOS“:**
Nuspauskite ir tris sekundes palaikykite nuspaudę **fn + o** (pasirinkto kanalo LED užsidegs).
 - **„Windows“, „Chrome“ arba „Android“:**
Paspauskite ir tris sekundes palaikykite nuspaudę **fn + p** (pasirinkto kanalo LED užsidegs).
- 5 Prijunkite „Unifying“ imtuvą.
- 6 Paleiskite „Unifying“ programinę įrangą ir vykdykite ekrane pateikiamus nurodymus.

PRISIJUNGIMAS PER „BLUETOOTH SMART“

„Multi-Device“ tipo klaviatūra „K375s“ leidžia jungtis per „Bluetooth Smart“. Įsitinkinkite, kad jūsų prietaisas parengtas naudoti su „Bluetooth Smart“ ir jame yra viena iš toliau nurodytų operacinių sistemų:

Reikalavimai

- „Windows® 10“ ar vėlesnė, „Windows® 8“
- „Android™ 5.0“ arba vėlesnė
- „Mac OS X 10.10“ ar vėlesnė
- „iOS 5“ arba vėlesnė
- „Chrome OS™“

Kaip prijungti

- 1 Įsitinkinkite, kad jūsų „Multi-Device“ tipo klaviatūra „K375s“ įjungta, o „Bluetooth“ įjungta kompiuteryje, planšetiniame kompiuteryje arba telefone.
- 2 Nuspauskite ir tris sekundes palaikykite nuspaudę vieną iš baltųjų greito perjungimo klavišų. (pasirinkto kanalo LED greitai mirksės).
- 3 Įjunkite „Bluetooth“ nustatymus prietaise ir suporuokite su „Keyboard K375s“.
- 4 Ekrane įveskite slaptažodį ir paspauskite įvesties arba grįžimo klavišą.

IŠPLĖSTINĖS FUNKCIJOS

„Multi-Device“ tipo klaviatūroje „K375s“ yra gausybė išplėstinių funkcijų, leidžiančių išnaudoti kuo daugiau naujosios klaviatūros galimybių. Galima naudotis toliau nurodytomis išplėstinėmis funkcijomis ir sparciosios prieigos klavišais.

Sparčiosios prieigos ir laikmenų klavišai







Toliau pateiktoje lentelėje nurodyti „Windows“, „mac OS“, „Android“ ir „iOS“ sparciosios prieigos ir laikmenų klavišai.

									
„Windows 10“	Užduoties rodinys	Kontekstinis meniu	Grįžti naršyklėje	Ankstesnis takelis	Groti / pristabdyti	Kitas takelis	Nutildyti	Sumažinti garsumą	Padidinti garsumą
„Windows 8“ „Windows 7“	Pagrindinis naršyklės puslapis	Kontekstinis meniu	Grįžti naršyklėje	Ankstesnis takelis	Groti / pristabdyti	Kitas takelis	Nutildyti	Sumažinti garsumą	Padidinti garsumą
„Android“	Pradžia	Meniu	Atgal	Ankstesnis takelis	Groti / pristabdyti	Kitas takelis	Nutildyti	Sumažinti garsumą	Padidinti garsumą
„iOS“	Pradžia	Rodyti / slėpti virtualių klaviatūrų	Pradžia	Ankstesnis takelis	Groti / pristabdyti	Kitas takelis	Nutildyti	Sumažinti garsumą	Padidinti garsumą
„Mac OS“	Misijos valdymas	Prietaisų skydelis / paleidimo aikštelė	Grįžti naršyklėje*	Ankstesnis takelis	Groti / pristabdyti	Kitas takelis	Nutildyti	Sumažinti garsumą	Padidinti garsumą

*Reikia įdiegti „Logitech Options“ programinę įrangą

Funkciniai spartieji klavišai

Norėdami pasinaudoti sparčiojo klavišo funkcija, paspauskite **fn** (funkcinį) klavišą kartu spausdami su veiksmu susietą klavišą. Toliau pateiktoje lentelėje nurodytos spartiosios prieigos klavišų kombinacijos skirtingoms operacinėms sistemoms.

						
„Windows 10“	Užrakinti „F“ funkcijas	„F“ funkcija	Ekranu momentinis vaizdas	„Cortana“ paieška	Skaičiuotuvus	Perjungti kalbą
„Windows 8“ „Windows 7“	Užrakinti „F“ funkcijas	„F“ funkcija	Ekranu momentinis vaizdas	Paieška	Skaičiuotuvus	Perjungti kalbą
„Android“	Užrakinti „F“ funkcijas	—	Ekranu momentinis vaizdas	Paieška	—	—
„iOS“	Užrakinti „F“ funkcijas	—	Ekranu nuotrauka	Paieška	—	Perjungti kalbą
„Mac OS “	Užrakinti „F“ funkcijas	„F“ funkcija	Ekranu momentinis vaizdas	Išryškėjimas paieškos priemonėje	—	Perjungti kalbą

DVIGUBAS IŠDĖSTYMAS

Dėl unikalių dvigubo spaudinio klavišų „Multi-Device“ tipo klaviatūra „K375s“ galima naudotis esant skirtingoms operacinėms sistemoms (pvz., „Mac OS“, „iOS“, „Windows“, „Chrome OS“, „Android“). Klavišų žymėjimo spalvos ir padalinimo linijos nurodo skirtingoms operacinėms sistemoms priskirtas funkcijas arba simbolius.

Klavišų žymėjimo spalva

Pilki klavišai nurodo „Apple“ prietaisų, veikiančių su „Mac OS“ ar „iOS“, funkcijas.



Balti klavišai pilkuose apskritimuose nurodo simbolius, priskirtus naudoti „Alt GR“ kompiuteriuose su „Windows“.



Padalinti klavišai

Modifikatoriaus klavišai abiejose tarpo klavišo pusėse nurodo du žymėjimų rinkinius, atskirtus padalijimo linijomis. Žymėjimas virš padalijimo linijų nurodo modifikatorių, siunčiamą „Windows“ ar „Android“ prietaisui.

Žymėjimas po padalijimo linijų nurodo modifikatorių, siunčiamą „Apple“ kompiuteriui, „iPhone“ ar „iPad“. Klaviatūra automatiškai naudoja modifikatorius, susietus su tuo metu pasirinktu prietaisu.



Klaviatūros konfigūravimas

Norėdami sukongfigūruoti išdėstymą pagal savo operacinę sistemą, turite ilgiau nei trim sekundėms paspausti vieng iš toliau nurodytų sparciosios prieigos klavišų. (kaip patvirtinimas, kad išdėstymas buvo sėkmingai sukongfigūruotas, užsidegs pasirinkto kanalo LED).

„iOS“: **fn + i**



„Mac OS“: **fn + o**



„Windows“: **fn + p**



Jei esate prisijungę per „Bluetooth Smart“, šis žingsnis nėra būtinas, kadangi OS aptikimo funkcija sukongfigūruos išdėstymą automatiškai.

K375s МНОГОФУНКЦИОНАЛНОТО УСТРОЙСТВО С ЕДИН ПОГЛЕД

- 1 Клавиши за лесно превключване с три канала
- 2 Отделна стойка за смартфон/таблет
- 3 Двufункционално оформление: Windows®/Android™ и Mac OS/iOS
- 4 Наклонени крачета за регулиране на ъгъла
- 5 Капаче за батерията
- 6 Двufункционално свързване: Unifying приемник и Bluetooth® Smart

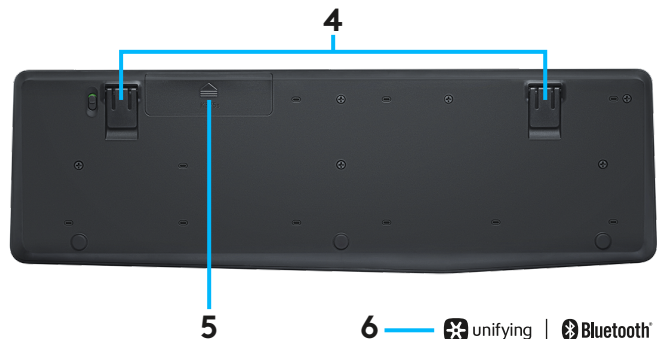
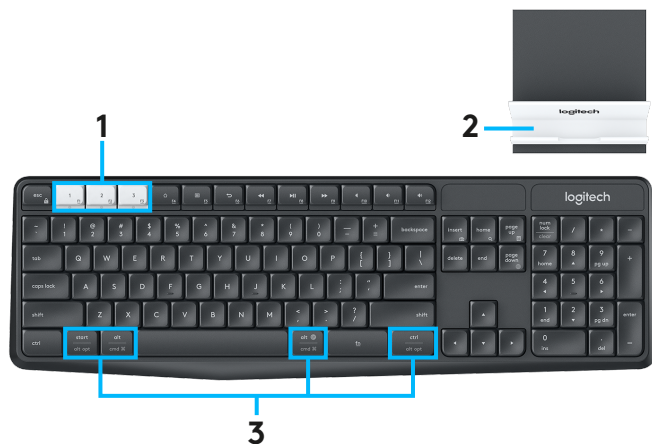

СВЪРЗВАНЕ

Многофункционалната безжична клавиатура K375s със стойка позволява свързването на до три устройства посредством *Bluetooth Smart* или чрез предварително сдвоен USB приемник Unifying.

Бърза настройка

Следвайте стъпките по-долу за лесно свързване с компютър, лаптоп или таблет. За повече информация за свързване с Unifying или *Bluetooth Smart*, вижте следващите раздели.

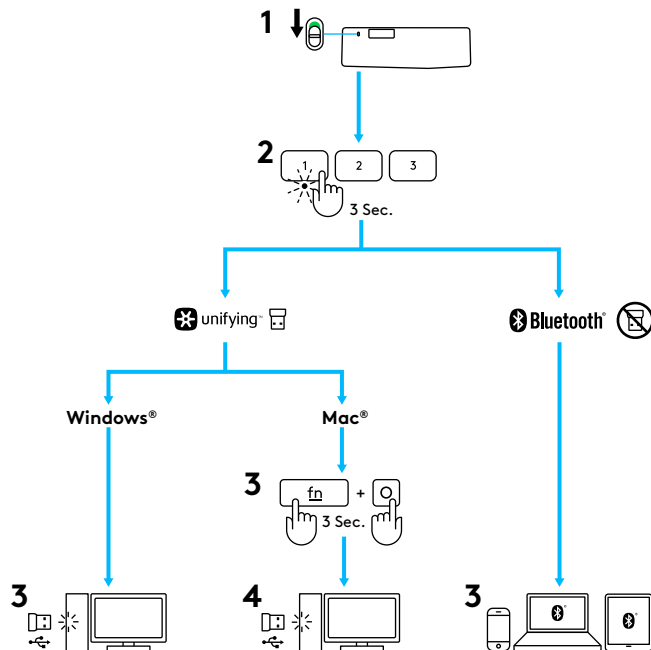

СВЪРЗВАНЕ С UNIFYING

Мултифункционалната клавиатура K375s идва с предварително сдвоен приемник, който предоставя лесно (plug and play) свързване с компютър или лаптоп. Ако искате да се сдвоите повторно с приемника в кутията или да сдвоите със съществуващ Unifying приемник, следвайте тези стъпки.

Изисквания

- USB порт
- Обединяващ софтуер (Unifying Software)
- Windows® 10 или по-нова версия, Windows® 8, Windows® 7
- Mac OS X 10.10 или по-нова версия
- Chrome OS™

Как да се свържете

- 1 Изтеглете софтуера Unifying. Можете да изтеглите софтуера от www.logitech.com/unifying.
- 2 Проверете дали клавиатурата е включена.
- 3 Натиснете и задръжте един от белите клавиши за лесно превключване за три секунди. (Лампичката на избрания канал ще светне интензивно.)
- 4 Конфигурирайте клавиатурата според операционната система:
 - За Mac OS/iOS:
Натиснете и задръжте **fn + o** за три секунди. (Лампичката на избрания канал ще светне.)
 - За Windows, Chrome или Android:
Натиснете и задръжте **fn + p** за три секунди (LED индикатора на избрания канал ще светне.)
- 5 Включете приемника Unifying.
- 6 Стартирайте софтуера Unifying и следвайте инструкциите на екрана.

СВЪРЗВАНЕ С BLUETOOTH SMART

Многофункционалната клавиатура K375s позволява свързване посредством Bluetooth Smart. Уверете се, че вашето устройство има Bluetooth Smart и работи с една от следните операционни системи:

Изисквания

- Windows® 10 или по-нова версия, Windows® 8
- Android™ 5.0 или по-нова версия
- Mac OS X 10.10 или по-нова версия
- iOS 5 или по-нова версия
- Chrome OS™

Как да се свържете



- 1 Уверете се, че вашата многофункционална клавиатура K375s и *Bluetooth* са активирани на компютъра, таблета или телефона.
- 2 Натиснете и задръжте един от белите клавиши за лесно превключване за три секунди. (Лампичката на избрания канал ще светне интензивно.)
- 3 Отворете *Bluetooth* настройките на устройството, за да проверите дали е налична опцията "Клавиатура K375s".
- 4 Напишете паролата показана на екрана и натиснете enter или return.

РАЗШИРЕНИ ФУНКЦИИ

Мултифункционалното устройство K375s има набор от разширени функции, с които получавате още повече от клавиатурата си. Налични са следните разширени функции и команди за бърз достъп.

Клавишни комбинации и мултимедийни клавиши







Таблицата по-долу показва наличните клавишни комбинации и медийните клавиши за Windows, Mac OS X, Android, and iOS.

									
Windows 10	Изглед задача	Контекстно меню	Обратно в брауъра	Предишна песен	Изпълнение/пауза	Следваща песен	Без звук	Намаляване на звука	Усилване на звука
Windows 8 Windows 7	Начална страница на брауъра	Контекстно меню	Обратно в брауъра	Предишна песен	Изпълнение/пауза	Следваща песен	Без звук	Намаляване на звука	Усилване на звука
Android	Начало	Меню	Назад	Предишна песен	Изпълнение/пауза	Следваща песен	Без звук	Намаляване на звука	Усилване на звука
iOS	Начало	Покажи/скрий виртуална клавиатура	Начало	Предишна песен	Изпълнение/пауза	Следваща песен	Без звук	Намаляване на звука	Усилване на звука
Mac OS	Mission Control	Dashboard/launchpad*	Обратно в брауъра*	Предишна песен	Изпълнение/пауза	Следваща песен	Без звук	Намаляване на звука	Усилване на звука

*Изисква инсталиране на софтуер Logitech Options

Fn команди за бърз достъп

За да използвате команда за бърз достъп, задръжте клавиш **fn** (функционален клавиш), докато натискате клавиша свързан с действието. Таблицата по-долу показва комбинациите на функционален клавиш за различните операционни системи.

						
Windows 10	Заклучване на F-функции	F-функции	Печат на екрана	Търсене Cortana	Калкулатор	Превключване на езика
Windows 8 Windows 7	Заклучване на F-функции	F-функции	Печат на екрана	Търсене	Калкулатор	Превключване на езика
Android	Заклучване на F-функции	—	Печат на екрана	Търсене	—	—
iOS	Заклучване на F-функции	—	Екранна снимка	Търсене	—	Превключване на езика
Mac OS	Заклучване на F-функции	F-функции	Печат на екрана	Spotlight във Finder	—	Превключване на езика

ДВУФУНКЦИОНАЛНО ОФОРМЛЕНИЕ

Уникалните двуфункционални клавиши правят мултифункционалната клавиатура K375s съвместима с различни оперативни системи (напр. Mac OS, iOS, Windows, Chrome OS, Android). Цветовете на надписите на клавишите и разделителни линии идентифицират функциите или символите, запазени за различните операционни системи.

Цвят на надпис на клавиш

Сивите етикети обозначават налични функции на Apple устройства, работещи с Mac OS или iOS.



Белите етикети на сиви кръгове обозначават знаци, запазени за употреба с Alt Gr на компютри, които работят под Windows.



Двуфункционални клавиши

Модифициращи ключове от двете страни на клавиша за интервал показват два набора от надписи, отделени с разделителни линии.

Надписът над разделителната линия показва модификатора изпратен до Windows или Android устройство.

Надписът под разделителната линия показва модификатора изпратен до Apple компютър, iPhone, или iPad. Клавиатурата автоматично използва модификатори свързани с текущо избраното устройство.



Конфигуриране на клавиатурата

За конфигуриране на оформление съобразно вашата операционна система, трябва да натиснете една от следните команди за бърз достъп за 3 секунди. (Лампичката на избрания канал ще светне за потвърждение при конфигуриране на оформлението.)

iOS: **fn + i**



Mac OS: **fn + o**



Windows: **fn + p**



Ако сте свързани посредством *Bluetooth Smart* тази стъпка не е необходима, тъй като OS detection ще я конфигурира автоматично.

BRZI PREGLED VIŠENAMJENSKE TIPKOVNICE K375s

- 1 Tipke s lakim uključivanjem i s tri kanala
- 2 Zaseban stalak za pametni telefon/tablet
- 3 Raspored tipki s dvostrukim oznakama: Windows®/Android™ i Mac OS/iOS
- 4 Nožice s nagibanjem za podešavanje kuta
- 5 Vratašca odjeljka za baterije
- 6 Dvostruko povezivanje: Unifying prijemnik i Bluetooth® Smart

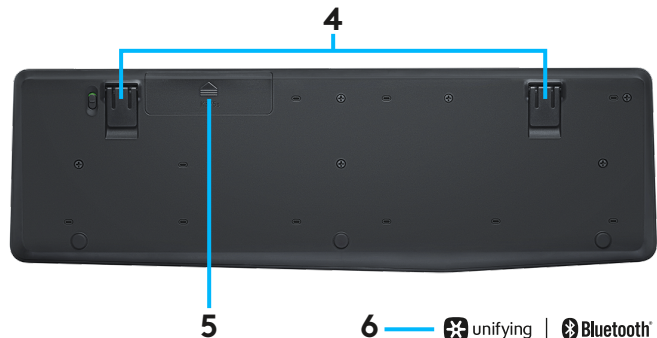
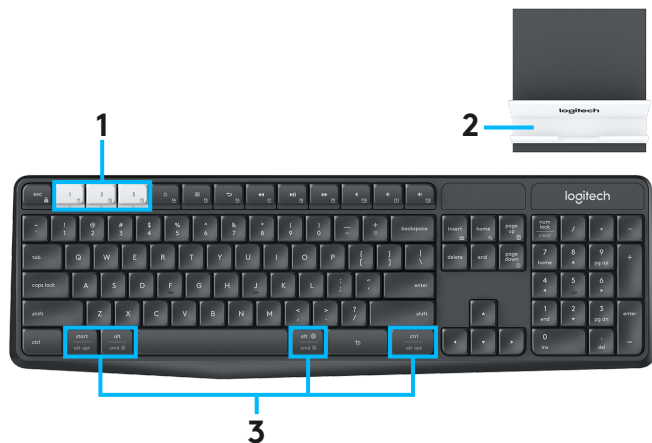

POVEZIVANJE

Višenamjenska bežična tipkovnica K375s i postolje omogućuju povezivanje do tri uređaja preko *Bluetooth* Smart ili preko unaprijed uparenog Unifying USB prijamnika.

Brzo postavljanje

Slijedite ovaj postupak za jednostavno povezivanje s računalom, prijenosnim računalom ili tabletom. Detaljnije informacije o načinu povezivanja s Unifying ili *Bluetooth* Smart potražite u donjim odjeljcima.

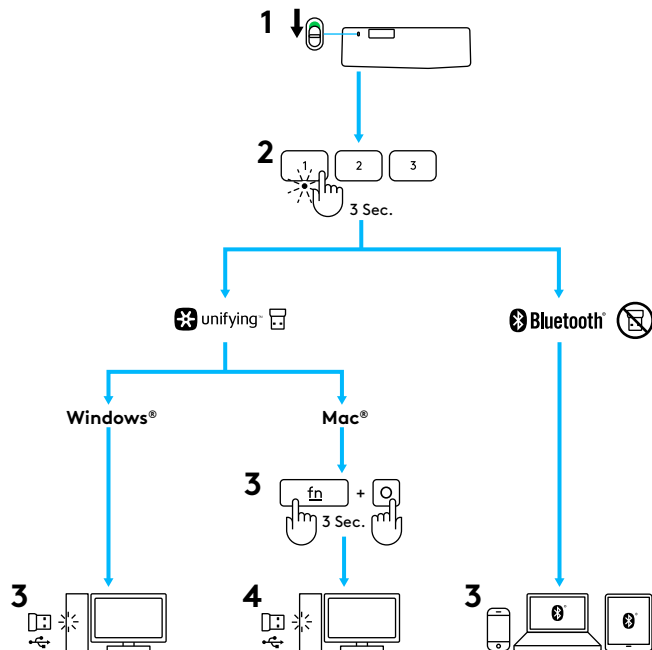

POVEZIVANJE S UNIFYING

Višenamjenska tipkovnica K375s dolazi s unaprijed uparenim prijemnikom koji omogućuje plug-and-play povezivanje s računalom ili prijenosnim računalom. Ako se po drugi puta želite upariti s prijemnikom u kutiji ili s nekim postojećim Unifying prijemnikom slijedite ove korake.

Zahtjevi

- USB priključak
- Softver Unifying
- Windows® 10 ili novija verzija, Windows® 8, Windows® 7
- Mac OS X 10.10 ili novija verzija
- Chrome OS™

Kako se povezati

- 1 Preuzmite softver Unifying. Softver možete preuzeti na www.logitech.com/unifying.
- 2 Provjerite je li tipkovnica uključena.
- 3 Pritisnite i tri sekunde držite pritisnutom jednu od bijelih tipki Easy-Switch. (LED na odabranom kanalu brzo će treptati.)
- 4 Konfigurirajte tipkovnicu u skladu s korištenim operativnim sustavom:
 - **Za Mac OS/iOS:**
Pritisnite i tri sekunde držite **fn + o**.
(LED na odabranom kanalu će zasvijetliti.)
 - **Za Windows, Chrome ili Android:**
Pritisnite i 3 sekunde držite **fn + p**.
(LED na odabranom kanalu će zasvijetliti.)
- 5 Priključivanje Unifying prijemnika.
- 6 Otvorite softver Unifying i slijedite upute na zaslonu.

POVEZIVANJE S *BLUETOOTH* SMART

Višenamjenska tipkovnica K375s omogućuje povezivanje preko *Bluetooth* Smart. Provjerite posjeduje li uređaj pripremu za *Bluetooth* Smart i radi li s nekim od sljedećih operativnih sustava:

Zahtjevi

- Windows® 10 ili novija verzija, Windows® 8
- Android™ 5.0 ili novija verzija
- Mac OS X 10.10 ili novija verzija
- iOS 5 ili novija verzija
- Chrome OS™

Kako se povezati

- 1 Provjerite je li višenamjenska tipkovnica K375s uključena i je li na računalu, tabletu ili telefonu aktiviran *Bluetooth*.
- 2 Pritisnite i tri sekunde držite pritisnutom jednu od bijelih tipki Easy-Switch. (LED na odabranom kanalu brzo će treptati.)
- 3 Otvorite postavke za *Bluetooth* na uređaju kako biste se uparili s „Keyboard K375s.“
- 4 Unesite lozinku sa zaslona i pritisnite tipku za unos ili povratak.

NAPREDNE FUNKCIJE

Višenamjenska tipkovnica K375s ima niz naprednih funkcija kako biste od svoje nove tipkovnice dobili još više. Dostupne su sljedeće napredne funkcije i prečaci.

Tipke za prečace i medijske tipke





Donja tablica prikazuje tipke za prečace i medijske tipke dostupne za Windows, Mac OS, Android i iOS.

									
Windows 10	Pregled zadataka	Kontekstni izbornik	Povratak u pretraživaču	Prethodna pjesma	Reprodukcija/stanka	Sljedeća pjesma	Isključivanje zvuka	Stišavanje zvuka	Pojačavanje zvuka
Windows 8 Windows 7	Početna stranica pretraživača	Kontekstni izbornik	Povratak u pretraživaču	Prethodna pjesma	Reprodukcija/stanka	Sljedeća pjesma	Isključivanje zvuka	Stišavanje zvuka	Pojačavanje zvuka
Android	Početna stranica	Izbornik	Unatrag	Prethodna pjesma	Reprodukcija/stanka	Sljedeća pjesma	Isključivanje zvuka	Stišavanje zvuka	Pojačavanje zvuka
iOS	Početna stranica	Prikaži/sakrij virtualnu tipkovnicu	Početna stranica	Prethodna pjesma	Reprodukcija/stanka	Sljedeća pjesma	Isključivanje zvuka	Stišavanje zvuka	Pojačavanje zvuka
Mac OS	Kontrola zadatka	Upravljačka ploča/ploča za pokretanje*	Povratak u pretraživaču*	Prethodna pjesma	Reprodukcija/stanka	Sljedeća pjesma	Isključivanje zvuka	Stišavanje zvuka	Pojačavanje zvuka

* Potrebna je instalacija softvera Logitech Options

Prečaci s tipkom Fn

Za korištenje prečaca pritisnite tipku **fn** (funkcija) i istovremeno pritisnite tipku povezanu s radnjom koju želite izvršiti. Donja tablica prikazuje kombinacije funkcijskih tipki za različite operativne sustave.

						
Windows 10	Zaključavanje F-funkcija	F-funkcija	Snimka zaslona	Cortana pretraživanje	Kalkulator	Prebacivanje između jezika
Windows 8 Windows 7	Zaključavanje F-funkcija	F-funkcija	Snimka zaslona	Pretraživanje	Kalkulator	Prebacivanje između jezika
Android	Zaključavanje F-funkcija	—	Snimka zaslona	Pretraživanje	—	—
iOS	Zaključavanje F-funkcija	—	Snimka zaslona	Pretraživanje	—	Prebacivanje između jezika
Mac OS	Zaključavanje F-funkcija	F-funkcija	Snimka zaslona	Naglasak u tražilici	—	Prebacivanje između jezika

DVOSTRUKE OZNAKE NA TIPKAMA

Jedinstvene tipke s dvostrukim oznakama omogućuju kompatibilnost višenamjenske tipkovnice K375s s raznim operativnim sustavima (npr. Mac OS X, iOS, Windows, Chrome, Android). Boje oznaka na tipkama i razdjelne linije označavaju funkcije ili simbole rezervirane za različite operativne sustave.

Boja oznaka na tipkama

Sive oznake označavaju funkcije koje vrijede za Apple uređaje s operativnim sustavima Mac OSX ili iOS.



Bijele oznake na sivim krugovima označavaju simbole rezervirane za Alt GR na računalima sa sustavom Windows.



Podijeljene tipke

Tipke modifikatora na obje strane razmaknice prikazuju dva kompleta oznaka odvojene razdjelnom linijom. Oznaka iznad razdjelne linije pokazuje modifikator koji se šalje na uređaje koji rade s Windows ili Android.

Oznaka ispod razdjelne linije pokazuje modifikator koji se šalje na Apple računala, iPhone ili iPad uređaje. Tipkovnica automatski koristi modifikatore povezane s trenutno odabranim uređajem.



Kako konfigurirati tipkovnicu

Za konfiguriranje oznaka na tipkama u skladu s operativnim sustavom koji trebate potrebno je na tri sekunde pritisnuti jedan od sljedećih prečaca. (LED na odabranom kanalu zasvijetli u znak potvrde kada su oznake na tipkama konfigurirane.)

iOS: **fn + i**



Mac OS: **fn + o**



Windows: **fn + p**



Ako se povezujete preko *Bluetooth Smart* ovaj korak nije potreban jer će otkrivanje operativnog sustava to učiniti automatski.

K375s VIŠENAMENSKA TASTATURA NA PRVI POGLED

- 1 Tasteri za lako prebacivanje sa tri kanala
- 2 Odvojeno postolje za pametni telefon/tablet
- 3 Dvojni odštampani raspored: Windows®/Android™ i Mac OS/iOS
- 4 Nožice sa mogućnošću nagnjanja za podešavanje ugla
- 5 Poklopac baterije
- 6 Mogućnost dvojnog povezivanja: Unifying prijemnik i Bluetooth® Smart

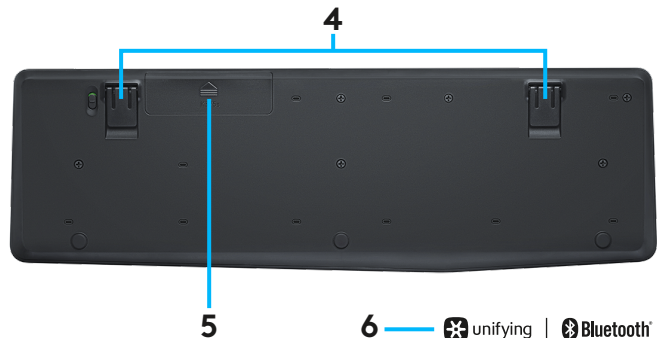
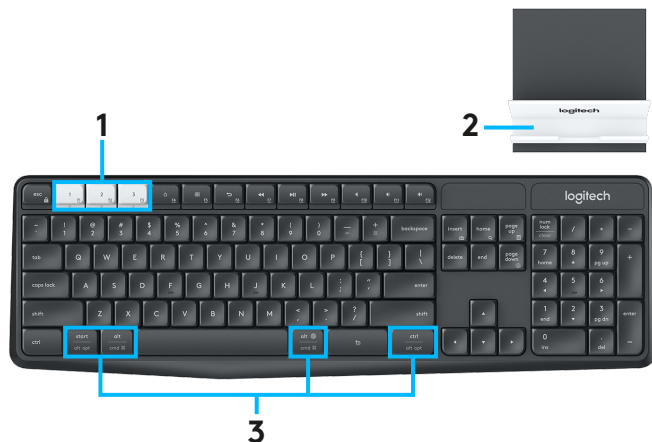

POVEŽITE SE

K375s višenamenska bežična tastatura i postolje omogućava vam da povežete najviše tri uređaja putem usluge *Bluetooth Smart* ili putem priloženog prethodno uparenog Unifying USB prijemnika.

Brzo podešavanje

Pratite ove korake za lako povezivanje sa računarom, laptopom ili tabletom. Više informacija o tome kako da se povežete putem usluga Unifying ili *Bluetooth Smart* potražite u odeljcima ispod.

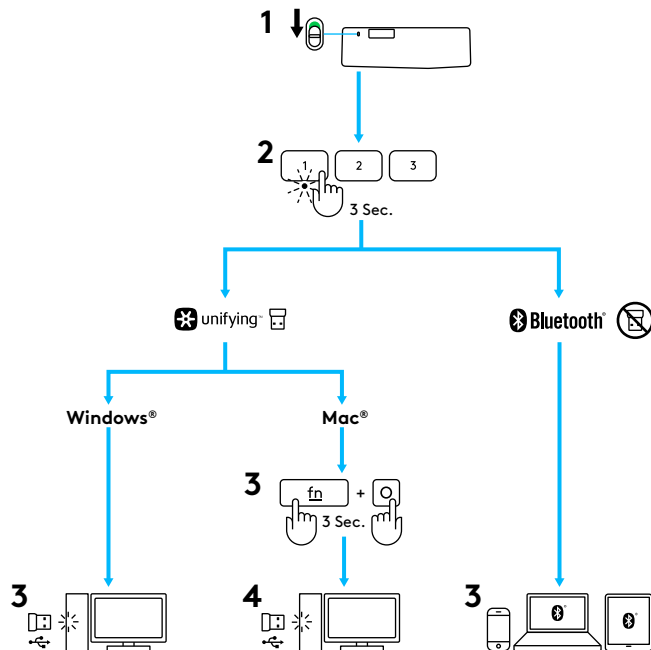

POVEZIVANJE UZ UNIFYING

K375s višenamenska tastatura isporučuje se sa prethodno uparenim prijemnikom koji omogućava „plug-and-play“ vezu sa računarem ili laptopom. Ako želite uparivanje drugi put sa prijemnikom u kućištu ili sa postojećim Unifying prijemnikom, sledite ove korake.

Zahtevi

- USB priključak
- Softver Unifying
- Windows® 10 ili noviji, Windows® 8, Windows® 7
- Mac OS X 10.10 ili noviji
- Chrome OS™

Kako da se povežete

- 1 Preuzmite Unifying softver. Softver možete da preuzmete na www.logitech.com/unifying.
- 2 Proverite da li je tastatura uključena.
- 3 Pritisnite i zadržite jedan od belih tastera za lako prebacivanje na tri sekunde. (LED lampica na izabranom kanalu će početi ubrzano da treperi.)
- 4 Konfigurirate tastaturu u skladu sa svojim operativnim sistemom:
 - **Za Mac OS/iOS:**
Pritisnite i zadržite tastere **fn + o** tri sekunde. (LED lampica na izabranom kanalu će zasvetleti.)
 - **Za Windows, Chrome ili Android:**
Pritisnite i zadržite tastere **fn + p** tri sekunde (Uključiće se LED indikator za izabrani kanal.)
- 5 Priključite Unifying prijemnik.
- 6 Otvorite Unifying softver i sledite uputstva na ekranu.

POVEZIVANJE UZ *BLUETOOTH* SMART

K375s višenamenska tastatura omogućava vam da se povežete putem usluge *Bluetooth* Smart. Vodite računa o tome da vaš uređaj podržava *Bluetooth* Smart i da koristi jedan od sledećih operativnih sistema:

Zahtevi

- Windows® 10 ili noviji, Windows® 8
- Android™ 5.0 ili noviji
- Mac OS X 10.10 ili noviji
- iOS 5 ili noviji
- Chrome OS™

Kako da se povežete









- 1 Vodite računa o tome da K375s višenamenska tastatura bude uključena i da *Bluetooth* bude omogućen na vašem računaru, tabletu ili telefonu.
- 2 Pritisnite i zadržite jedan od belih tastera za lako prebacivanje na tri sekunde. (LED lampica na izabranom kanalu će početi ubrzano da treperi.)
- 3 Otvorite *Bluetooth* postavke na uređaju i uparite ga sa uređajem „Keyboard K375s“.
- 4 Otkucajte lozinku na ekranu i pritisnite taster Enter ili se vratite nazad.

POBOLJŠANE FUNKCIJE

K375s višenamenska tastatura poseduje brojne poboljšane funkcije kako biste dobili još više od nove tastature. Dostupne su sledeće poboljšane funkcije i prečice.

Interventni i medijski tasteri

U tabeli u nastavku prikazani su interventni i medijski tasteri koji su dostupni za Windows, Mac OS, Android i iOS.

									
Windows 10	Prikaz zadatka	Kontekstualni meni	Povratak na pregledač	Prethodna numera	Reprodukuj/pauziraj	Sledeća numera	Isključivanje zvuka	Utišavanje zvuka	Pojačavanje zvuka
Windows 8 Windows 7	Matična stranica pregledača	Kontekstualni meni	Povratak na pregledač	Prethodna numera	Reprodukuj/pauziraj	Sledeća numera	Isključivanje zvuka	Utišavanje zvuka	Pojačavanje zvuka
Android	Matična stranica	Menu (Meni)	Back (Nazad)	Prethodna numera	Reprodukuj/pauziraj	Sledeća numera	Isključivanje zvuka	Utišavanje zvuka	Pojačavanje zvuka
iOS	Matična stranica	Prikaži/sakrij virtuelnu tastaturu	Matična stranica	Prethodna numera	Reprodukuj/pauziraj	Sledeća numera	Isključivanje zvuka	Utišavanje zvuka	Pojačavanje zvuka
Mac OS	Mission Control	Kontrolna tabla/tabla za pokretanje*	Povratak na pregledač*	Prethodna numera	Reprodukuj/pauziraj	Sledeća numera	Isključivanje zvuka	Utišavanje zvuka	Pojačavanje zvuka

*Zahteva instalaciju softvera Logitech Options

Fn prečice

Da biste upotrebili prečicu, držite taster **fn** (funkcijski taster) istovremeno pritiskajući taster povezan sa radnjom. Tabela u nastavku prikazuje kombinacije funkcijskih tastera za različite operative sisteme.

						
Windows 10	Zaključavanje F-funkcija	F-funkcija	Snimak ekrana	Cortana pretraga	Digitron	Promena jezika
Windows 8 Windows 7	Zaključavanje F-funkcija	F-funkcija	Snimak ekrana	Pretraga	Digitron	Promena jezika
Android	Zaključavanje F-funkcija	—	Snimak ekrana	Pretraga	—	—
iOS	Zaključavanje F-funkcija	—	Snimak ekrana	Pretraga	—	Promena jezika
Mac OS	Zaključavanje F-funkcija	F-funkcija	Snimak ekrana	Spotlight u Finder	—	Promena jezika

DVOJNI RASPORED

Jedinstveni dvojni tasteri čine da K375s višenamenska tastatura bude kompatibilna sa različitim operativnim sistemima (npr. Mac OS, iOS, Windows, Chrome, Android). Boje oznaka na tasterima i razdelne linije identifikuju funkcije ili simbole rezervisane za različite operativne sisteme.

Boja oznake na tasteru

Sive oznake ukazuju na funkcije koje su dostupne na Apple uređajima koji rade na operativnom sistemu Mac OS ili iOS.



Bele oznake u sivim krugovima identifikuju simbole rezervisane za korišćenje u kombinaciji sa Alt GR na Windows računarima.



Podeljeni tasteri

Na modifikacionim tasterima sa obe strane tastera za razmak nalaze se dva skupa oznaka razdvojena razdelnim linijama. Oznaka iznad razdelne linije prikazuje modifikator koji se šalje na Windows ili Android uređaj.

Oznaka ispod razdelne linije prikazuje modifikator koji se šalje na Apple računar, iPhone ili iPad. Tastatura automatski koristi modifikatore koji su povezani sa trenutno izabranim uređajem.



Kako konfigurisati tastaturu

Da biste konfigurisali raspored u skladu sa svojim operativnim sistemom, potrebno je da pritisnete jednu od sledećih prečica na tri sekunde. (LED lampica na izabranom kanalu će zasvetleti kao znak potvrde kada se raspored konfigurira.)

iOS: **fn + i**



Mac OS: **fn + o**



Windows: **fn + p**



Ako se povežete u usluzi *Bluetooth Smart*, ovaj korak nije neophodan jer će funkcija za otkrivanje operativnog sistema (OS Detection) obaviti automatsko konfigurisanje.

KRATKA PREDSTAVITEV TIPKOVNICE K375s ZA VEČ NAPRAV

- 1 Tipke Easy-Switch za hiter preklp s tremi kanali
- 2 Ločeno stojalo za pametni telefon / tablico
- 3 Tipke z dvojnim tiskom: Windows®/Android™ in Mac OS/iOS
- 4 Poševni nogi za prilagoditev kota
- 5 Vrata za baterijo
- 6 Dvojna povezava: sprejemnik Unifying in Bluetooth® Smart

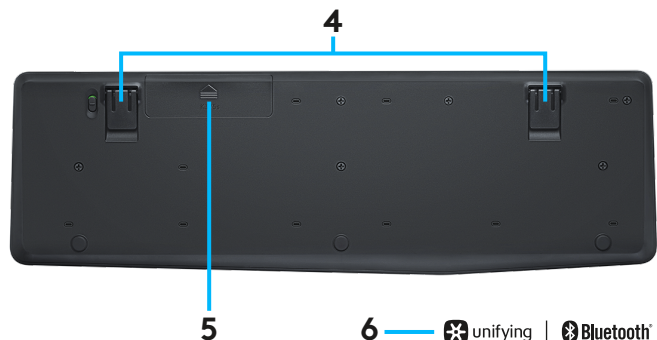
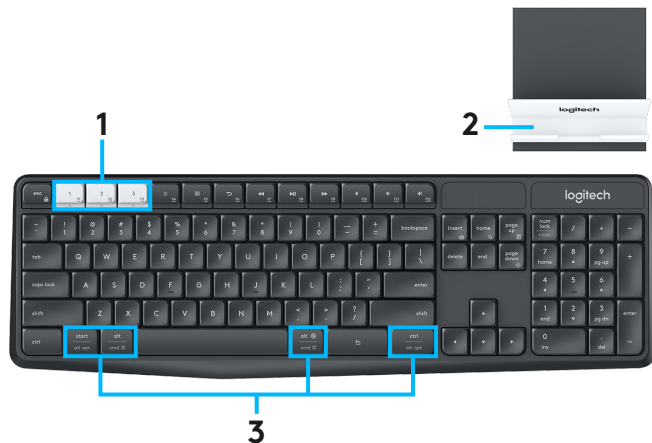

POVEZOVANJE

Brezžična tipkovnica K375s za več naprav in stojalo omogočata povezovanje do treh naprav bodisi s pomočjo tehnologije *Bluetooth* Smart ali preko vnaprej seznanjenega USB-sprejemnika Unifying*, ki je vključen v dobavo.

Hitra nastavitvev

Za preprosto povezovanje z računalnikom, prenosnim računalnikom ali tablico sledite tem korakom. Za več informacij o povezovanju preko sprejemnika Unifying ali tehnologije *Bluetooth* Smart si oglejte razdelke v nadaljevanju.

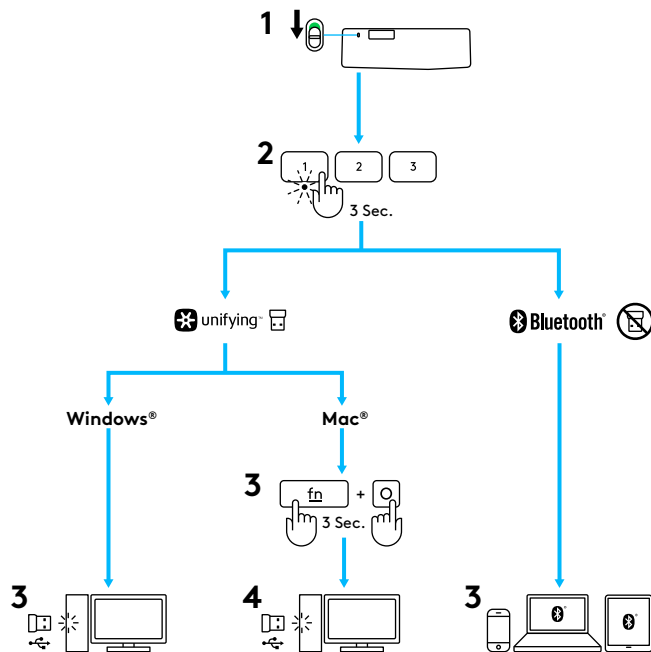

POVEZOVANJE PREKO SPREJEMNIKA UNIFYING

Tipkovnica K375s za več naprav je opremljena z vnaprej seznanjenim sprejemnikom, ki omogoča povezovanje vašega računalnika ali prenosnika na način »prikluči in uporabi« (plug-and-play). Za ponovno seznanitev priloženega sprejemnika ali seznanitev z obstoječim sprejemnikom Unifying sledite korakom v nadaljevanju.

Zahteve:

- vrata USB,
- programska oprema Unifying,
- Windows® 10 ali novejši, Windows® 8, Windows® 7,
- Mac OS X 10.10 ali novejši,
- Chrome OS™.

Kako se povezati?

- 1 Prenesite programsko opremo Unifying. Programsko opremo lahko prevzamete prek povezave www.logitech.com/unifying.
- 2 Preverite, ali je tipkovnica vklopljena.
- 3 Pritisnite in za tri sekunde pridržite eno od belih tipk za hiter preklon Easy-Switch. (Lučka LED na izbranem kanalu začne hitro utripati.)
- 4 Nastavite tipkovnico glede na vaš operacijski sistem:
 - **Za Mac OS/iOS:**
Pritisnite in za tri sekunde pridržite tipki **fn + o**. (Lučka LED na izbranem kanalu bo zasvetila.)
 - **Za Windows, Chrome ali Android:**
Pritisnite in za tri sekunde pridržite tipki **fn + p**. (Lučka LED na izbranem kanalu bo zasvetila.)
- 5 Priključite sprejemnik Unifying.
- 6 Odprite programsko opremo Unifying in sledite navodilom na zaslonu.

POVEZOVANJE S POMOČJO TEHNOLOGIJE *BLUETOOTH SMART*

Tipkovnico K375s za več naprav lahko povežete tudi s pomočjo tehnologije *Bluetooth Smart*. Naprava mora biti pripravljena za povezavo *Bluetooth Smart* in delovati z enim od naslednjih operacijskih sistemov:

Zahteve:

- Windows® 10 ali novejši, Windows® 8,
- Android™ 5.0 ali novejši,
- Mac OS X 10.10 ali novejši,
- iOS 5 ali novejši,
- Chrome OS™.

Kako se povezati?

- 1** Preverite, ali je tipkovnica K375s za več naprav vklopljena, povezava *Bluetooth* v vašem računalniku, tablici ali telefonu pa omogočena.
- 2** Pritisnite in za tri sekunde pridržite eno od belih tipk za hiter preklon *Easy-Switch*. (Lučka LED na izbranem kanalu začne hitro utripati.)
- 3** Odprite nastavitve *Bluetooth* v vaši napravi in jo seznanite s tipkovnico »Keyboard K375s«.
- 4** Vtipkajte geslo na zaslonu in pritisnite tipko *Enter* ali *Return*.

RAZŠIRJENE FUNKCIJE

Tipkovnica K375s za več naprav ima številne razširjene funkcije, s katerimi boste svojo novo tipkovnico lahko še bolje izkoristili. Na voljo so naslednje razširjene funkcije in bližnjice.

Bližnjične in predstavnostne tipke







V preglednici spodaj so prikazane bližnjične in predstavnostne tipke, ki so na voljo za operacijske sisteme Windows, Mac OS, Android in iOS.

									
Windows 10	Pregled opravil	Kontekstni meni	Nazaj na brskalnik	Prejšnji posnetek	Predvajanje/ premor	Naslednji posnetek	Nemo	Znižanje glasnosti	Povišanje glasnosti
Windows 8 Windows 7	Domača stran brskalnika	Kontekstni meni	Nazaj na brskalnik	Prejšnji posnetek	Predvajanje/ premor	Naslednji posnetek	Nemo	Znižanje glasnosti	Povišanje glasnosti
Android	Domov	Meni	Nazaj	Prejšnji posnetek	Predvajanje/ premor	Naslednji posnetek	Nemo	Znižanje glasnosti	Povišanje glasnosti
iOS	Domov	Prikaži/skrij navidezno tipkovnico	Domov	Prejšnji posnetek	Predvajanje/ premor	Naslednji posnetek	Nemo	Znižanje glasnosti	Povišanje glasnosti
Mac OS	Nadzor nalog	Nadzorna plošča / zagonska vrstica*	Nazaj na brskalnik*	Prejšnji posnetek	Predvajanje/ premor	Naslednji posnetek	Nemo	Znižanje glasnosti	Povišanje glasnosti

*Potrebna je namestitve programske opreme Logitech Options.

Funkcijske bližnjice

Za uporabo bližnjic pridržite (funkcijsko) tipko **fn** in medtem pritisnite tipko, ki se uporablja za določeno dejanje. V spodnji preglednici so prikazane kombinacije funkcijskih tipk za različne operacijske sisteme.

						
Windows 10	Zaklep funkcij F	Funkcija F	Tipka »Print Screen«	Iskanje s Cortano	Kalkulator	Zamenjava jezika
Windows 8 Windows 7	Zaklep funkcij F	Funkcija F	Tipka »Print Screen«	Iskanje	Kalkulator	Zamenjava jezika
Android	Zaklep funkcij F	—	Tipka »Print Screen«	Iskanje	—	—
iOS	Zaklep funkcij F	—	Posnetek zaslona	Iskanje	—	Zamenjava jezika
Mac OS	Zaklep funkcij F	Funkcija F	Tipka »Print Screen«	Orodje Finder v meniju Spotlight	—	Zamenjava jezika

DVOJNA RAZPOREDITEV

Zaradi tipk z dvojnim tiskom je tipkovnica K375s združljiva z različnimi operacijskimi sistemi (npr. Mac OS, iOS, Windows, Chrome OS, Android). Barvne oznake in razdelilne črte na tipkah označuje funkcije ali simbole, ki so rezervirani za različne operacijske sisteme.

Barvne oznake na tipki

Sive oznake označuje funkcije, ki veljajo za naprave Apple z operacijskim sistemom Mac OS ali iOS.



Bele oznake na sivih krogih označuje simbole, ki so določeni za tipko Alt GR na računalnikih z operacijskim sistemom Windows.



Tipke z razdelilno črto

Modifikacijske tipke na obeh straneh preslednice imajo dve vrsti oznak, ki so med seboj ločene z razdelilnimi črtami. Oznaka nad razdelilno črto se nanaša na modifikator za napravo z operacijskim sistemom Windows ali Android.

Oznaka pod razdelilno črto se nanaša na modifikator za računalnik Apple, iPhone ali iPad. Tipkovnica samodejno uporablja modifikatorje, ki se uporabljajo za trenutno izbrano napravo.



Kako nastavite svojo tipkovnico?

Za nastavitve razporeditve glede na vaš operacijski sistem pritisnite in tri sekunde pridržite eno od bližnjic v nadaljevanju. (Lučka LED na izbranem kanalu bo zasvetila, ko bo nastavitve razporeditve dokončana.)

iOS: **fn + i**



Mac OS: **fn + o**



Windows: **fn + p**



Ta korak ni potreben, če je bila povezava vzpostavljena s pomočjo tehnologije *Bluetooth Smart*, saj bo nastavitve opravljena samodejno ob zanznavi operacijskega sistema.

K375s MULTI-DEVICE DINTR-O PRIVIRE

- 1 Taste de comutare rapidă cu trei canale
- 2 Suport separat pentru smartphone/tabletă
- 3 Dispunere dublă a tastelor: Windows®/Android™ și Mac OS/iOS
- 4 Încălinați piciorusele pentru a regla unghiul
- 5 Usa bateriei
- 6 Conectivitate dublă: Receptor Unifying și Bluetooth® Smart

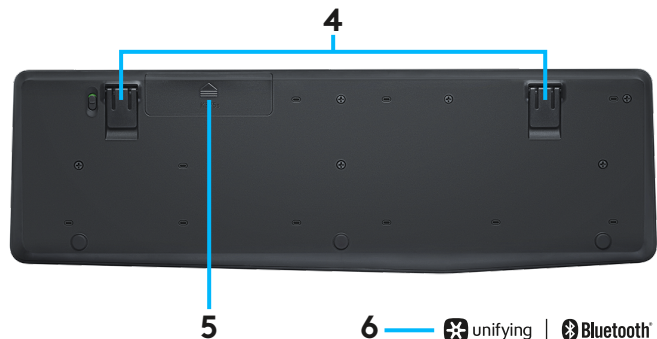
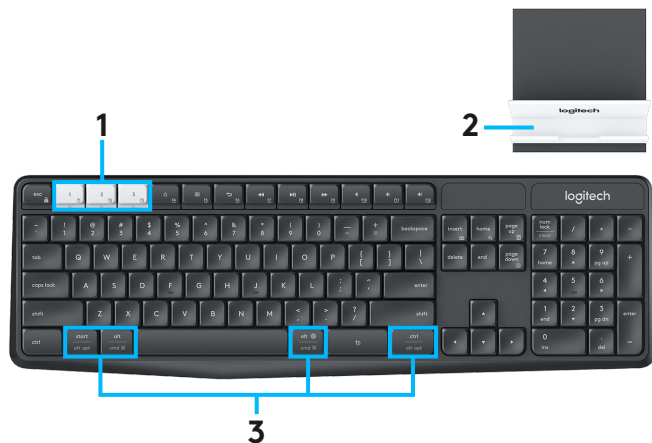

CONECTAȚI-VĂ

Tastatura și standul K375s Multi-Device vă permit să conectați până la trei dispozitive prin *Bluetooth* Smart sau prin receptorul Unifying USB pre asociat.

Configurare rapidă

Urmați acești pași pentru a vă conecta rapid la computer, laptop sau tabletă. Pentru mai multe informații despre modul în care vă puteți conecta prin Unifying sau prin *Bluetooth* Smart, accesați secțiunile de mai jos.

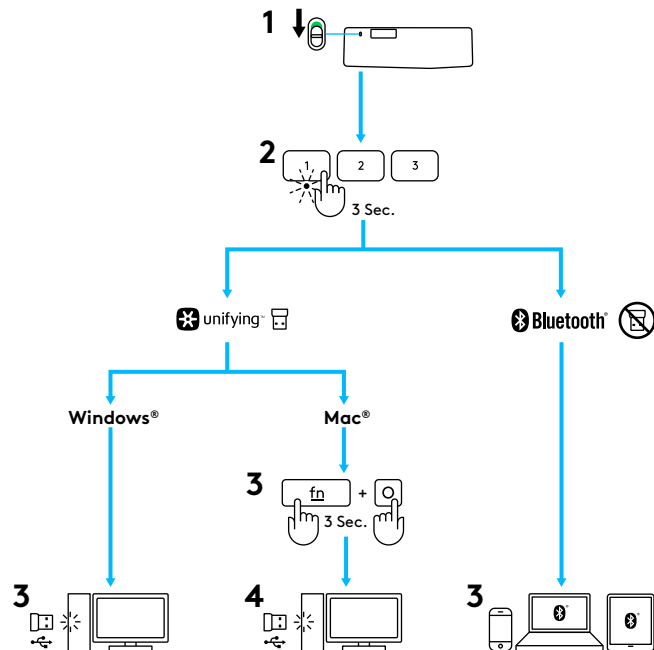

CONECTARE CU UNIFYING

Tastatura K375s Multi-Device este echipată cu un receptor pre asociat, care oferă o conexiune plug-and-play la computer sau laptop. În cazul în care doriți să asociați tastatura a doua oară cu receptorul din cutie sau cu un receptor Unifying existent, urmați acești pași.

Cerințe

- Port USB
- Software Unifying
- Windows® 10 sau o versiune ulterioară, Windows® 8, Windows® 7
- Mac OS X 10.10 sau o versiune ulterioară
- Chrome OS™

Cum se conectează

- 1 Descărcați software-ul Unifying. Puteți descărca software-ul pe www.logitech.com/unifying.
- 2 Asigurați-vă că tastatura este pornită.
- 3 Apăsăți și țineți apăsat pe una din tastele albe pentru comutare rapidă timp de trei secunde. (LED-ul canalului selectat va clipi rapid.)
- 4 Configurați tastatura conform sistemului de operare:
 - **Pentru Mac OS/iOS:**
Apăsăți și țineți apăsat pe **fn + o** timp de trei secunde. (LED-ul canalului selectat se va aprinde.)
 - **Pentru Windows, Chrome sau Android:**
Apăsăți și țineți apăsat pe **fn + p** timp de 3 secunde (LED-ul canalului selectat se va aprinde).
- 5 Conectați receptorul Unifying.
- 6 Deschideți software-ul Unifying și urmați instrucțiunile de pe ecran.

CONECTARE PRIN *BLUETOOTH* SMART

Tastatura K375s Multi-Device vă permite să vă conectați prin *Bluetooth* Smart. Asigurați-vă că dispozitivul acceptă tehnologia *Bluetooth* Smart și că rulează unul din următoarele sisteme de operare:

Cerințe

- Windows® 10 sau o versiune ulterioară, Windows® 8
- Android™ 5.0 sau o versiune ulterioară
- Mac OS X 10.10 sau o versiune ulterioară
- iOS 5 sau o versiune ulterioară
- Chrome OS™

Cum se conectează

- 1 Asigurați-vă că tastatura K375s Multi-Device este pornită și că pe computer, tabletă sau smartphone este activată funcția *Bluetooth*.
- 2 Apăsați și țineți apăsat pe una din tastele albe pentru comutare rapidă timp de trei secunde. (LED-ul canalului selectat va clipi rapid.)
- 3 Deschideți setările *Bluetooth* pe dispozitiv și asociați cu „Tastatura K375s”.
- 4 Introduceți parola de pe ecran și apăsați tasta Enter sau Return.

FUNCȚII ÎMBUNĂȚĂȚITE

K375s Multi-Device este prevăzută cu numeroase funcții îmbunătățite pentru a profita la maximum de noua dvs. tastatură. Sunt disponibile următoarele funcții și comenzi rapide îmbunătățite:

Taste rapide și media







Tabelul de mai jos afișează comenzi rapide și media disponibile pentru Windows, Mac OS, Android și iOS.

									
Windows 10	Vizualizarea activităților	Meniu contextual	Înapoi în browser	Pista anterioară	Redare/Pauză	Pista următoare	Oprire sunet	Micsorare volum	Mărire volum
Windows 8 Windows 7	Pagina de pornire a browserului	Meniu contextual	Înapoi în browser	Pista anterioară	Redare/Pauză	Pista următoare	Oprire sunet	Micsorare volum	Mărire volum
Android	Pagină de pornire	Meniu	Înapoi	Pista anterioară	Redare/Pauză	Pista următoare	Oprire sunet	Micsorare volum	Mărire volum
iOS	Pagină de pornire	Afisare/ ascundere tastatură virtuală	Pagină de pornire	Pista anterioară	Redare/Pauză	Pista următoare	Oprire sunet	Micsorare volum	Mărire volum
Mac OS	Controlul misiunii	Panou de bord/panou de lansare*	Înapoi în browser*	Pista anterioară	Redare/Pauză	Pista următoare	Oprire sunet	Micsorare volum	Mărire volum

*Necesită instalarea software-ului Logitech Options

Taste rapide Fn

Pentru a stabili o comandă rapidă, țineți apăsat pe tasta **fn** (funcție) concomitent cu tasta asociată cu o acțiune. Tabelul de mai jos afișează combinații cu tasta Fn pentru diferite sisteme de operare:

						
Windows 10	Blocați funcțiile F	Funcție F	Captură de ecran	Căutare Cortana	Calculator	Comutare limbă
Windows 8 Windows 7	Blocați funcțiile F	Funcție F	Captură de ecran	Căutare	Calculator	Comutare limbă
Android	Blocați funcțiile F	—	Captură de ecran	Căutare	—	—
iOS	Blocați funcțiile F	—	Captură de ecran	Căutare	—	Comutare limbă
Mac OS	Blocați funcțiile F	Funcție F	Captură de ecran	În prim plan în instrumentul de căutare	—	Comutare limbă

DISPUNERE DUBLĂ

Tastele unice cu dispunere dublă fac tastatura K375s Multi-Device compatibilă cu diferite sisteme de operare (de ex., Mac OS, iOS, Windows, Chrome OS, Android). Culoarea etichetelor și liniile care împart tastele identifică funcțiile sau simbolurile rezervate pentru diferite sisteme de operare.

Culoarea etichetei tastei

Etichetele gri indică funcții valide pentru dispozitive Apple care rulează Mac OS sau iOS.



Etichetele albe în cercuri gri identifică simbolurile rezervate pentru utilizare cu Alt GR pe computere Windows.



Tastele împărțite

Tastele modificatoare aflate de-o parte și de alta a tastei spațiu afișează două seturi de etichete separate de linii. Eticheta de deasupra liniei afișează modificatorul trimis către un dispozitiv Windows sau Android.

Eticheta de sub linie afișează modificatorul trimis către un dispozitiv Apple, iPhone sau iPad. Tastatura utilizează în mod automat modificatori asociați cu dispozitivul selectat.



Cum să configurați tastatura

Pentru a configura dispunerea conform sistemului de operare, trebuie să apăsați una din următoarele taste rapide timp de trei secunde. (LED-ul canalului selectat se va aprinde pentru a confirma configurarea dispunerii.)

iOS: **fn + i**



Mac OS: **fn + o**



Windows: **fn + p**



Dacă vă conectați prin *Bluetooth Smart*, acest pas nu este necesar, deoarece detectarea sistemului de operare va efectua automat configurarea.

BİR BAKIŞTA K375s ÇOK AYGITLI

- 1 Üç kanala sahip Easy-Switch tuşları
- 2 Ayrı akıllı telefon/tablet bilgisayar standı
- 3 Çift baskılı düzen: Windows®/Android™ ve Mac OS/iOS
- 4 Ayarlanabilir açılı için eğimli ayaklar
- 5 Pili kapağı
- 6 Çift bağlantı: Unifying alıcısı ve Bluetooth® Smart

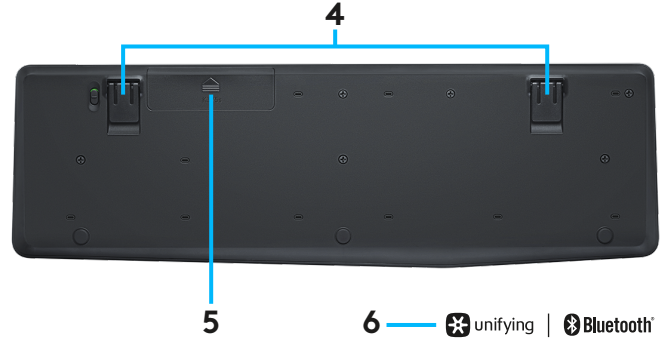
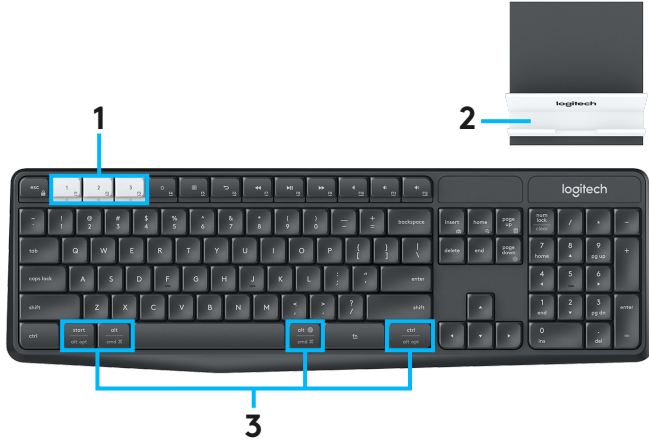

BAĞLANIN

K375s Çok Aygıt kablosuz klavye ve stant, *Bluetooth* Smart veya ürünle birlikte gelen önceden eşleştirilmiş Unifying USB alıcısı üzerinden en fazla üç aygıtı bağlanmanıza olanak tanır.

Hızlı Kurulum

Bilgisayarınıza, dizüstü bilgisayarınıza veya tablet bilgisayarınıza kolayca bağlanmak için şu adımları izleyin. Unifying veya *Bluetooth* Smart ile nasıl bağlanacağınızı öğrenmek için aşağıdaki bölümlere gidin.

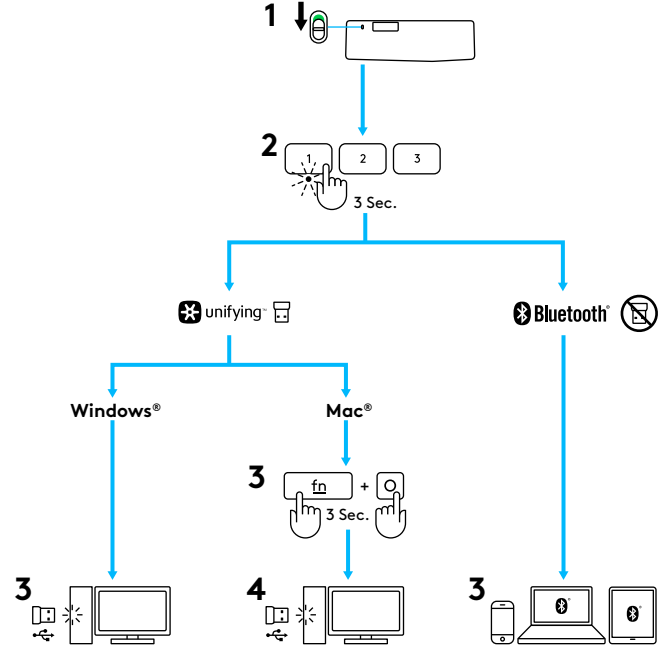

UNIFYİNG İLE BAĞLANIN

K375s Çok Aygıtlı klavye, bilgisayarınız veya dizüstü bilgisayarınıza tak ve çalıştır bağlantısı sunan, önceden eşleştirilmiş bir alıcı ile birlikte gelir. Kutudaki alıcıya ikinci kez eşleştirme yapmak veya var olan bir Unifying alıcıya eşleştirme yapmak istiyorsanız şu adımları takip edin:

Gereksinimler

- USB bağlantı noktası
- Unifying yazılımı
- Windows® 10 veya sonraki sürümü, Windows® 8, Windows® 7
- Mac OS X 10.10 veya üzeri
- Chrome OS™

Bağlanma

- 1 Unifying yazılımını indirin. Yazılımı, www.logitech.com/unifying adresinden indirebilirsiniz.
- 2 Klavyenizin açık olduğundan emin olun.
- 3 Üç saniye boyunca Easy-Switch düğmelerinden birini basılı tutun. (Seçilen kanaldaki LED ışığı hızla yanıp söner)
- 4 Klavyenizi işletim sisteminize göre yapılandırın:
 - **Mac OS/iOS için:**
Üç saniye boyunca **fn + o** tuşlarını basılı tutun. (Seçilen kanaldaki LED yanar)
 - **Windows, Chrome veya Android için:**
3 saniye boyunca **fn + p** tuşlarını basılı tutun. (Seçilen kanaldaki LED yanar.)
- 5 Unifying alıcıyı takın.
- 6 Unifying yazılımını açın ve ekrandaki yönergeleri izleyin.

BLUETOOTH SMART İLE BAĞLANIN

K375s Çok Aygıtlı klavye, *Bluetooth* Smart üzerinden bağlanmanıza olanak tanır. Lütfen aygıtınızın *Bluetooth* Smart özelliğine ve şu işletim sistemlerinden birine sahip olduğundan emin olun:

Gereksinimler

- Windows® 10 veya üzeri, Windows® 8
- Android™ 5.0 veya üzeri
- Mac OS X 10.10 veya üzeri
- iOS 5 veya sonraki sürümü
- Chrome OS™

Bağlanma

- 1 K375s Çok Aygıtlı klavyenizin açık ve *Bluetooth* özelliğinin bilgisayarınızda, tablet bilgisayarınızda veya telefonunuzda etkinleştirilmiş olduğundan emin olun.
- 2 Üç saniye boyunca Easy-Switch düğmelerinden birini basılı tutun. (Seçilen kanaldaki LED ışığı hızla yanıp söner)
- 3 Aygıtınızdaki *Bluetooth* ayarlarını açın ve “Klavye K375s” ile eşleştirin.
- 4 Ekranda gördüğünüz parolayı girdikten sonra enter veya return tuşuna basın.

GELİŞMİŞ İŞLEVLER

K375s Çok Aygıtlı Klavye, yeni klavyenizden daha iyi yararlanabilmeniz için bir dizi gelişmiş işleve sahiptir. Şu gelişmiş işlevleri ve kısayolları kullanabilirsiniz:

Hızlı erişim tuşları ve medya tuşları

Aşağıdaki tabloda Windows, Mac OS, Android ve iOS için kullanılabilir hızlı erişim tuşları ve medya tuşları gösterilmektedir.

									
Windows 10	Görev görünümü	Bağlam menüsü	Tarayıcıya dön	Önceki parça	Yürüt/duraklat	Sonraki parça	Sessiz	Sesi kısma	Sesi artırma
Windows 8 Windows 7	Tarayıcı ana sayfası	Bağlam menüsü	Tarayıcıya dön	Önceki parça	Yürüt/duraklat	Sonraki parça	Sessiz	Sesi kısma	Sesi artırma
Android	Home	Menü	Geri	Önceki parça	Yürüt/duraklat	Sonraki parça	Sessiz	Sesi kısma	Sesi artırma
iOS	Home	Sanal klavyeyi göster/gizle	Home	Önceki parça	Yürüt/duraklat	Sonraki parça	Sessiz	Sesi kısma	Sesi artırma
Mac OS	Mission Control	Pano/başlatma çubuğu*	Tarayıcıya dön*	Önceki parça	Yürüt/duraklat	Sonraki parça	Sessiz	Sesi kısma	Sesi artırma

*Logitech Options yazılımının yüklenmesi gerekir

Fn kısayolları

Bir kısayol gerçekleştirmek için **fn** (fonksiyon) tuşunu basılı tutup bir eylem ile ilişkili tuşa basın. Aşağıdaki tabloda, farklı işletim sistemleri için fonksiyon tuşu kombinasyonları gösterilmektedir.

						
Windows 10	F-fonksiyonlarını kilitle	F-fonksiyonu	Yazdırma ekranı	Cortana araması	Hesap makinesi	Dili değiştir
Windows 8 Windows 7	F-fonksiyonlarını kilitle	F-fonksiyonu	Yazdırma ekranı	Arama	Hesap makinesi	Dili değiştir
Android	F-fonksiyonlarını kilitle	—	Yazdırma ekranı	Arama	—	—
iOS	F-fonksiyonlarını kilitle	—	Ekran görüntüsü	Arama	—	Dili değiştir
Mac OS	F-fonksiyonlarını kilitle	F-fonksiyonu	Yazdırma ekranı	Finder'da Spotlight	—	Dili değiştir

ÇİFT DÜZEN

Benzersiz çift baskılı tuşlar, K375s Çok Aygıtlı klavyeyi farklı işletim sistemleriyle (ör. Mac OS, iOS, Windows, Chrome OS ve Android) uyumlu kılar. Tuş etiketi renkleri ve bölme çizgileri, farklı işletim sistemlerine için işlev ve simgeleri tanımlar.

Tuş etiket rengi

Gri etiketler, Mac OS veya iOS işletim sistemi yüklü Apple aygıtlarında geçerli olan işlevleri gösterir.



Gri daireler üzerindeki beyaz etiketler, Windows bilgisayarlardaki Alt GR tuşuna ayrılan sembollerini tanımlar.



Bölünmüş tuşlar

Boşluk çubuğunun her iki tarafında bulunan değiştirici tuşlar, bölme çizgileriyle ayrılan iki farklı etiket kümesini görüntüler. Bölme çizgisinin üzerindeki etiket bir Windows veya Android aygıtına gönderilen değiştiriciyi gösterir.

Bölme çizgisinin altındaki etiket bir Apple bilgisayar, iPhone veya iPad'e gönderilen değiştiriciyi gösterir. Klavye, otomatik olarak o an seçili olan aygıtı uygun değiştiriciyi kullanır.



Klavyenizi yapılandırma

Düzeninizi işletim sisteminize göre yapılandırmak için aşağıdaki kısayollardan birini üç saniye boyunca basılı tutmanız gerekir. (Seçilen kanaldaki LED ışıkları, düzen yapılandırıldığında yanar.)

iOS: **fn + i**



Mac OS: **fn + o**



Windows: **fn + p**



Bluetooth Smart üzerinden bağlanmanız durumunda, İşletim Sistemi algılama özelliği yapılandırmayı otomatik olarak gerçekleştireceği için bu adıma gerek yoktur.

لوحة مفاتيح K375 الملائمة للاستخدام مع الأجهزة المتعددة بلمحة بصر

- 1 مفاتيح سهلة التشغيل من خلال ثلاث قنوات
- 2 حامل هاتف ذكي/كمبيوتر لوحي منفصل
- 3 تصميم مزدوج الطباعة: Windows/Android وMac OS/iOS
- 4 سيقان إمالة للحصول على زاوية قابلة للضبط
- 5 باب البطارية
- 6 الاتصال المزدوج: مستقبل مجهز بتقنية Unifying وتقنية Bluetooth® Smart

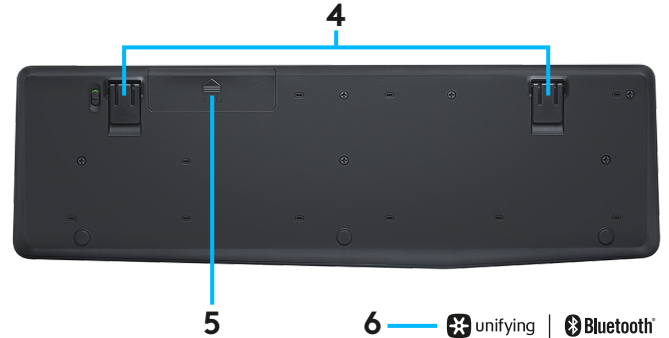
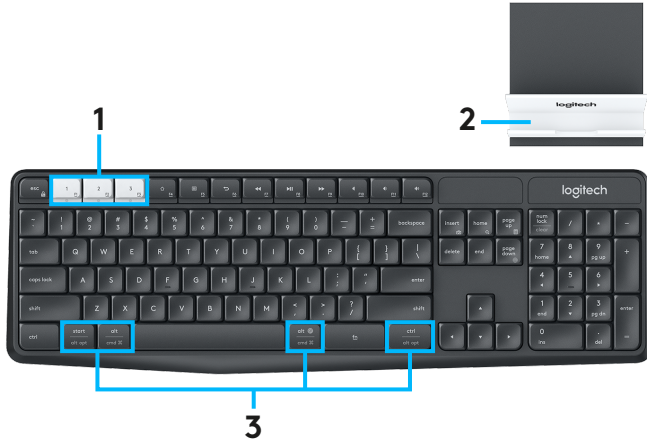

الاتصال

تتيح لك لوحة المفاتيح K375 الملائمة للاستخدام مع الأجهزة المتعددة والحامل الاتصال بما يصل إلى ثلاثة أجهزة إما عبر تقنية **Bluetooth Smart** أو عبر المستقبل المقترن مسبقًا بتقنية **Unifying USB**.

الإعداد السريع

اتبع هذه الخطوات للاتصال بسهولة بجهاز الكمبيوتر أو الكمبيوتر المحمول أو اللوحى لديك. لمزيد من المعلومات حول كيفية الاتصال عبر تقنية **Unifying** أو **Bluetooth Smart**، انتقل إلى الأجزاء الواردة أدناه.

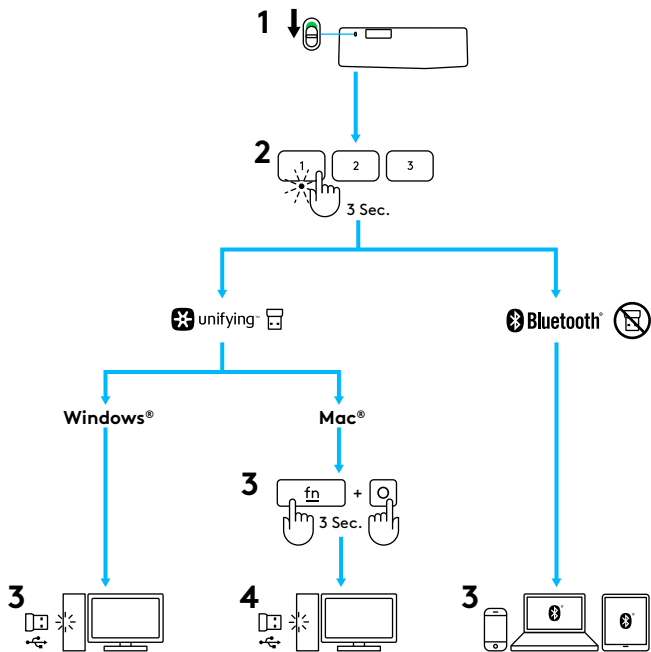

 unifying |  Bluetooth®

الاتصال عبر تقنية UNIFYING

تأتي لوحة المفاتيح K375 الملائمة للاستخدام مع الأجهزة المتعددة مزودة بمستقبل مقترن مسبقًا يتيح اتصال **plug-and-play** بجهاز الكمبيوتر أو الكمبيوتر المحمول لديك. إذا أردت الإقران مرة ثانية بالمستقبل الموجود داخل الصندوق أو بمستقبل مجهز بتقنية Unifying موجود، فاتبع هذه الخطوات.

المتطلبات

- منفذ USB
- برنامج Unifying
- Windows 10 أو أحدث، Windows® 7، Windows® 8، Windows
- Mac OS X 10.10 أو أحدث
- Chrome OS

كيفية الاتصال

- 1 قم بتنزيل برنامج Unifying. يمكنك تنزيل البرنامج من الموقع www.logitech.com/unifying.
- 2 تأكد من تشغيل لوحة المفاتيح.
- 3 اضغط مع الاستمرار على أحد المفاتيح سهلة التشغيل البضاء لمدة 3 ثوانٍ. (يومض المؤشر LED الموجود على القناة المحددة بسرعة).
- 4 قم بتهيئة لوحة المفاتيح وفقًا لنظام التشغيل لديك:
 - بالنسبة لنظام التشغيل Mac OS/iOS: اضغط مع الاستمرار على **fn + o** لمدة ثلاث ثوانٍ. (يضئ المؤشر LED الموجود على القناة المحددة).
 - بالنسبة لأنظمة التشغيل Windows أو Chrome أو Android: اضغط مع الاستمرار على المفاتيح **fn + p** لمدة 3 ثوانٍ. (يضئ المؤشر LED الموجود على القناة المحددة).
- 5 قم بتوصيل المستقبل المجهز بتقنية Unifying.
- 6 افتح برنامج Unifying واتبع الإرشادات المعروضة على الشاشة.

الاتصال عبر تقنية BLUETOOTH SMART

تتيح لك لوحة المفاتيح K375 الملائمة للاستخدام مع الأجهزة المتعددة الاتصال عبر تقنية Bluetooth Smart. الرجاء التأكد من أن جهازك Bluetooth Smart ready ويشغل أحد أنظمة التشغيل التالية:

المتطلبات

- Windows 10 أو أحدث، Windows 8
- Android 5.0 أو أحدث
- Mac OS X 10.10 أو أحدث
- iOS 5 أو أحدث
- Chrome OS

كيفية الاتصال

- 1 تأكد من أن لوحة المفاتيح K375s الملائمة للاستخدام مع الأجهزة المتعددة تعمل وأن تقنية Bluetooth قيد التمكين على جهاز الكمبيوتر أو الكمبيوتر اللوحي أو الهاتف لديك.
- 2 اضغط مع الاستمرار على أحد المفاتيح سهلة التشغيل البيضاء لمدة 3 ثوانٍ. (يومض المؤشر LED الموجود على القناة المحددة بسرعة).
- 3 افتح إعدادات Bluetooth في الجهاز وقم بالإقران مع "لوحة المفاتيح K375".
- 4 اكتب كلمة المرور الظاهرة على الشاشة ثم اضغط على enter أو الرجوع.

الوظائف المحسنة

تتميز لوحة المفاتيح K375 الملائمة للاستخدام مع الأجهزة المتعددة بعدد من الوظائف المحسنة لتحقيق استفادة أكبر من لوحة المفاتيح الجديدة لديك. تتوفر الاختصارات والوظائف المحسنة الموضحة فيما يلي في اللوحة.

مفاتيح التشغيل السريع وmedia keys

يوضح الجدول المعروض أدناه مفاتيح التشغيل السريع وmedia keys المتوفرة لأنظمة التشغيل Windows وMac OS وAndroid وiOS.

									
رفع مستوى الصوت	خفض مستوى الصوت	كتم الصوت	المادة المسجلة التالية	تشغيل/إيقاف مؤقت	المادة المسجلة السابقة	الرجوع داخل المستعرض	قائمة السياق	عرض المهمة	نظام التشغيل Windows 10
رفع مستوى الصوت	خفض مستوى الصوت	كتم الصوت	المادة المسجلة التالية	تشغيل/إيقاف مؤقت	المادة المسجلة السابقة	الرجوع داخل المستعرض	قائمة السياق	الصفحة الرئيسية للمستعرض	نظام التشغيل Windows 8 Windows 7
رفع مستوى الصوت	خفض مستوى الصوت	كتم الصوت	المادة المسجلة التالية	تشغيل/إيقاف مؤقت	المادة المسجلة السابقة	رجوع	القائمة	الصفحة الرئيسية	نظام التشغيل Android
رفع مستوى الصوت	خفض مستوى الصوت	كتم الصوت	المادة المسجلة التالية	تشغيل/إيقاف مؤقت	المادة المسجلة السابقة	الصفحة الرئيسية	إظهار/إخفاء لوحة المفاتيح الافتراضية	الصفحة الرئيسية	نظام التشغيل iOS
رفع مستوى الصوت	خفض مستوى الصوت	كتم الصوت	المادة المسجلة التالية	تشغيل/إيقاف مؤقت	المادة المسجلة السابقة	الرجوع داخل المستعرض*	لوحة المعلومات/ لوحة التشغيل*	التحكم في المهام	نظام التشغيل Mac OS

*يستلزم تثبيت برنامج Logitech Options

اختصارات Fn

لعمل اختصار، اضغط مع الاستمرار على زر **fn** (الوظيفة) مع الضغط على المفتاح المتعلق بالإجراء. يوضح الجدول المعروض أدناه مجموعات مفاتيح الوظائف الخاصة بأنظمة التشغيل المختلفة.

 + 	 + 	 + 	 + 	 + 	 + 	نظام التشغيل Windows 10
تبديل اللغة	الحاسبة	البحث في Cortana	لقطة الشاشة	وظيفة F	قفل وظائف F	نظام التشغيل Windows 8 Windows 7
تبديل اللغة	الحاسبة	البحث	لقطة الشاشة	وظيفة F	قفل وظائف F	نظام التشغيل Android
—	—	البحث	لقطة الشاشة	—	قفل وظائف F	نظام التشغيل iOS
تبديل اللغة	—	البحث	لقطة الشاشة	—	قفل وظائف F	نظام التشغيل Mac OS
تبديل اللغة	—	Finder في Spotlight	لقطة الشاشة	وظيفة F	قفل وظائف F	

التصميم المزدوج

المفاتيح مزدوجة الطباعة الفريدة تجعل لوحة المفاتيح K375 الملائمة للاستخدام مع الأجهزة المتعددة متوافقة عبر أنظمة التشغيل المختلفة (مثل Mac OS و iOS و Windows و Chrome OS و Android). تحدد ألوان ملصقات المفاتيح وسطور التقسيم الوظائف أو الرموز المحفوظة لأنظمة التشغيل المختلفة.

لون ملصق المفتاح

تشير الملصقات الرمادية إلى الوظائف المتاحة على أجهزة Apple التي تعمل بنظام Mac OS أو iOS.



تشير الملصقات البيضاء الموجودة على دوائر رمادية إلى الرموز المحفوظة للاستخدام مع Alt GR على أجهزة الكمبيوتر التي تعمل بنظام التشغيل Windows.



مفاتيح التقسيم

مفاتيح المُعدّل الموجودة على جانبي مفتاح المسافة تعرض مجموعتين من الملصقات تقسمها سطور التقسيم. يوضح الملصق الموجود أعلى سطر التقسيم المُعدّل المرسل إلى جهاز يعمل بنظام التشغيل Windows أو Android. يوضح الملصق الموجود أدنى سطر التقسيم المُعدّل المرسل إلى جهاز كمبيوتر أو iPhone أو iPad من Apple. تستخدم لوحة المفاتيح المُعدّلات المتصلة بالجهاز المحدد حاليًا بشكل تلقائي.



كيفية تهيئة لوحة المفاتيح لديك

لتهيئة التصميم وفقًا لنظام التشغيل لديك، يتعين عليك الضغط على أحد الاختصارات التالية لمدة ثلاث ثوانٍ. (سيضيء المؤشر LED الموجود على القناة المحددة للتأكيد عندما تتم تهيئة التصميم).



نظام التشغيل iOS: **fn + i**



نظام التشغيل Mac OS: **fn + o**



نظام التشغيل Windows: **fn + p**

إذا اتصلت عبر تقنية Bluetooth Smart فلن تكون هذه الخطوة مهمة لأن OS detection ستقوم بتهيئتها تلقائيًا.

מקלדת K375s מרובת-מכשירים במבט מהיר

- 1 מקשים להחלפה קלה עם שלושה ערוצים
- 2 מעמד טלפון חכם/טאבלט נפרד
- 3 פריסה בהדפסה כפולה: Windows/Android ו-Mac OS/iOS
- 4 רגליות הזזה לזווית מתכווננת
- 5 דלת הסוללה
- 6 קישוריות כפולה: Bluetooth® Smart ו-Unifying receiver

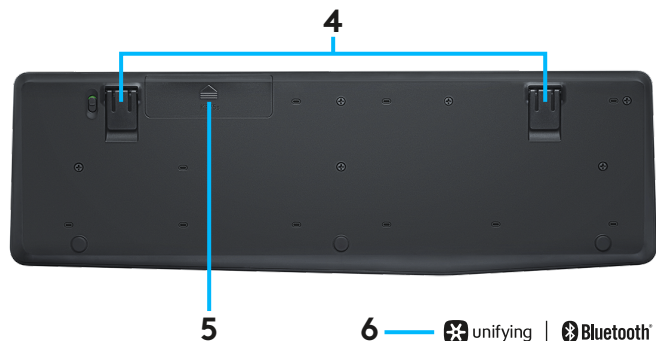
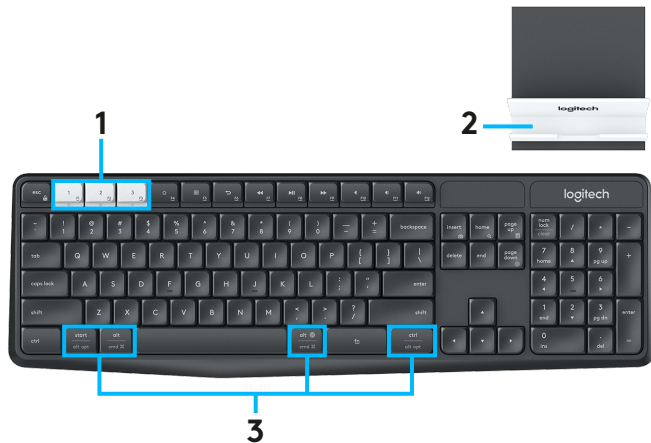

התחבר

מקלדת אלחוטית K375s מרובת-מכשירים מאפשרת לך להתחבר לשלושה מכשירים לכל היותר, דרך Bluetooth Smart או דרך מקלט ה-USB Unifying המותאם מראש.

התקנה מהירה

בצע שלבים אלו כדי להתחבר בקלות למחשב הנייח, למחשב הנייד או לטאבלט שלך. למידע נוסף כיצד להתחבר עם Unifying או, עבור אל האיזורים הבאים. *Bluetooth Smart*

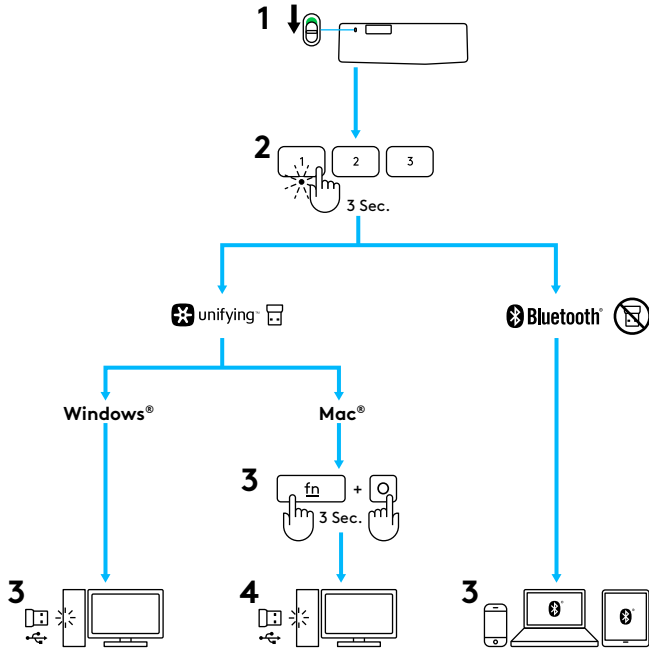

התחברות באמצעות UNIFYING

מקלדת K375s מרובת-מכשירים מגיעה עם מקלט מותאם מראש, המספק חיבור הכנס-הפעל למחשב הנייח או הנייד שלך. אם ברצונך לבצע התאמה פעם שנייה למקלט שבקופסה או לבצע התאמה למקלט Unifying קיים, בצע שלבים אלה.

דרישות:

- יציאת USB
- תוכנת Unifying
- Windows 10 או מאוחר יותר, Windows 7, Windows 8
- Mac OS X 10.10 או מאוחר יותר
- Chrome OS

כיצד להתחבר

- 1 הורד את תוכנת Unifying. ניתן להוריד את התוכנה מהכתובת www.logitech.com/unifying.
- 2 ודא שהמקלדת מופעלת.
- 3 לחץ והחזק למשך שלוש שניות על אחד מהמקשים הלבנים להחלפה קלה. (נורית ה-LED בערוץ הנבחר תהבהב במהירות).
- 4 הגדר את המקלדת לפי מערכת ההפעלה שלך:
 - עבור Mac OS/iOS:
לחץ והחזק את **fn + o** למשך שלוש שניות. (נורית ה-LED בערוץ הנבחר תידלק.)
 - עבור Windows, Chrome או Android:
הקש על **fn + p** למשך שלוש שניות. (נורית ה-LED בערוץ הנבחר תידלק.)
- 5 חבר את מקלט Unifying.
- 6 פתח את תוכנת Unifying, ופעל לפי ההוראות שעל-גבי המסך.

התחברות באמצעות BLUETOOTH SMART

מקלדת K375s מרובת-מכשירים מאפשרת לך להתחבר דרך Bluetooth Smart. ודא שהמכשיר תומך ב-Bluetooth Smart ושפועלת בו אחת ממערכות ההפעלה הבאות:

דרישות:

- Windows 10 או מאוחר יותר, Windows 8
- Android 5.0 או מאוחר יותר
- Mac OS X 10.10 או מאוחר יותר
- iOS 5 או מאוחר יותר
- Chrome OS

כיצד להתחבר

- 1 ודא כי מקלדת K375s מרובת מכשירים מופעלת, וש-Bluetooth מוגדר כזמין במחשב, בטאבלט או בטלפון שלך.
- 2 לחץ והחזק למשך שלוש שניות על אחד מהמקשים הלבנים להחלפה קלה. (נורית ה-LED בערוץ הנבחר תהבהב במהירות).
- 3 פתח את הגדרות Bluetooth במכשיר, ובצע התאמה עם מקלדת "Keyboard K375s".
- 4 הקלד את הסיסמה שעל-גבי המסך, והקש על Enter או Return.

פונקציות משופרות

למקלדת K375s מרובה-מכשירים יש כמה פונקציות משופרות כדי שתוכל להשיג מהמקלדת החדשה שלך עוד יותר. להלן הפונקציות המשופרות וקיצורי הדרך הזמינים.

מקשים חמים ומקשי מדיה

הטבלה שלהלן מראה את המקשים החמים ומקשי המדיה הזמינים עבור Windows, Mac OS, Android ו-iOS.

									
הגברת עוצמת קול	הנמכת עוצמת קול	השתק	מעבר לרצועה הבאה	השמעה/השהיה	מעבר לרצועה קודמת	אחורה בדפדפן	תפריט הקשירי	תצוגת משימות	Windows 10
הגברת עוצמת קול	הנמכת עוצמת קול	השתק	מעבר לרצועה הבאה	השמעה/השהיה	מעבר לרצועה קודמת	אחורה בדפדפן	תפריט הקשירי	דף הבית בדפדפן	Windows 8 Windows 7
הגברת עוצמת קול	הנמכת עוצמת קול	השתק	מעבר לרצועה הבאה	השמעה/השהיה	מעבר לרצועה קודמת	אחורה	תפריט	בית	Android
הגברת עוצמת קול	הנמכת עוצמת קול	השתק	מעבר לרצועה הבאה	השמעה/השהיה	מעבר לרצועה קודמת	בית	הצג/הסתרת מקלדת וירטואלית	בית	iOS
הגברת עוצמת קול	הנמכת עוצמת קול	השתק	מעבר לרצועה הבאה	השמעה/השהיה	מעבר לרצועה קודמת	אחורה בדפדפן*	לוח מחוונים/לוח הפעלה*	בקרת משימות	Mac OS

*דורש התקנה של תוכנת Logitech Options

קיצורי דרך Fn

כדי לבצע קיצור דרך, החזק את מקש **fn** (פונקציה) לחוץ, תוך הקשה על המקש המשויך לפעולה מסוימת. הטבלה שלהלן מראה את שילובי מקשי הפונקציה עבור מערכות ההפעלה השונות.

						
שנה שפה	מחשבון	חיפוש ב-Cortana	הדפסת מסך	F-function	Lock F-functions	Windows 10
שנה שפה	מחשבון	חיפוש	הדפסת מסך	F-function	Lock F-functions	Windows 8 Windows 7
—	—	חיפוש	הדפסת מסך	—	Lock F-functions	Android
שנה שפה	—	חיפוש	צילום מסך	—	Lock F-functions	iOS
שנה שפה	—	Finder ב-Spotlight	הדפסת מסך	F-function	Lock F-functions	Mac OS

פריסה כפולה

כיצד להגדיר את המקלדת

כדי להגדיר את הפריסה לפי מערכת ההפעלה שלך,הנך נדרש ללחוץ על אחד מקיצורי הדרך הבאים למשך שלוש שניות. (נורית ה-LED בערוץ הנבחר תידלק כדי להראות מתי הפריסה מוגדרת).



iOS: **fn + i**



Mac OS: **fn + o**



Windows: **fn + p**

אם אתה מחובר דרך Bluetooth Smart, אין צורך בשלב זה, משום ש-OS detection יקבע את התצורה באופן אוטומטי.

הודות למקשים ייחודיים בהדפסה כפולה, מקלדת K375s תואמת למגוון מערכות הפעלה (כגון Mac OS, iOS, Windows, Chrome, Android). צבעי תוויות המקשים והקווים המפוצלים מזהים את הפונקציות או הסמלים השמורים למערכות ההפעלה השונות.

צבע תויות מקש



תוויות אפורות מציינות פונקציות הזמינות במכשירים של Apple שבהם פועל Mac OS או iOS.



תוויות לבנות על מעגלים אפורים מציינות סמלים השמורים עבור Alt Gr במחשבי Windows.

מקשים מפוצלים

מקשי צירוף בצד זה או אחר של מקש הרווח מציגים שני מערכים של תוויות המופרדים בקווים מפוצלים. התוויות שמעל לקו המפוצל מראה את הצירוף הנשלח אל מכשיר Windows או Android.

התוויות שמתחת לקו המפוצל מראה את הצירוף הנשלח אל מחשב Apple, iPhone או iPad. המקלדת משתמשת באופן אוטומטי בצירופים המשוויכים למכשיר הנבחר הנוכחי.



© 2016 Logitech. Logitech, Logi, and other Logitech marks are owned by Logitech and may be registered. The *Bluetooth*® word mark and logos are registered trademarks owned by Bluetooth SIG, Inc. and any use of such marks by Logitech is under license. All other trademarks are the property of their respective owners.