

Dreame Hair Glory Combo

High-Speed Hair Dryer

User Manual

EN	User Manual	001
DE	Benutzerhandbuch	016
FR	Manuel d'utilisation	031
ES	Manual de usuario	046
IT	Manuale dell'utente	060
NL	Gebruikershandleiding	073
RU	Руководство пользователя	088
TH	คู่มือการใช้งาน	103
VN	Hướng dẫn sử dụng	118
ID	Panduan Pengguna	133
K	사용자 매뉴얼	147

Precautions

- This appliance can be used by children aged from 8 years and above and persons with reduced physical, sensory or mental capabilities or lack of experience and knowledge if they have been given supervision or instruction concerning use of the appliance in a safe way and understand the hazards involved. Children shall not play with the appliance.
- Cleaning and user maintenance shall not be made by children without supervision.
- This appliance is not intended for use by persons (including children) with reduced physical, sensory or mental capabilities, or lack of experience and knowledge, unless they have been given supervision or instruction concerning use of the appliance by a person responsible for their safety.

- **CAUTION** : In order to avoid a hazard due to inadvertent re-energizing of the thermal cut-out, this appliance must not be supplied through an external switching device, such as a timer, or connected to a circuit that is regularly switched on and off by the utility.



WARNING : Do not use this appliance near bathtubs, showers, basins or other vessels containing water.

- when the hairdryer is used in a bathroom, unplug it after use since the proximity of water presents a hazard even when the hairdryer is switched off.

- For additional protection, the installation of a residual current device (RCD) having a rated residual operating current not exceeding 30 mA is advisable in the electrical circuit supplying the bathroom. Ask your installer for advice.

WARNING

- If the supply cord is damaged, it must be replaced by the manufacturer, its service agent or similarly qualified persons in order to avoid a hazard.
- Do not block the air intake and air outlet to avoid danger.
- During use, prevent your hair from getting caught in the air intake to avoid danger.
- Please use the hair dryer according to the rated power information indicated on the device, and do not use universal plugs or other voltage converters to avoid danger.

Power Cord & Plug

- Do not use the hair dryer if the power cord or power plug is damaged or overheated, as this may cause burns, electric shocks, or cause fire due to a short circuit.
- Do not use the hair dryer if the power plug that is plugged into the power outlet is loose, as this may cause burns, electric shocks, or cause fire due to a short circuit.
- Do not plug in or unplug the power plug with wet hands, as this may result in electric shocks and injury.
- Do not use the hair dryer if the power cord is tied together, as this may cause electric shocks, or cause fire due to a short circuit.

- Do not damage, modify, forcefully bend, pull, twist, or squeeze the power cord, nor place heavy objects on top of it, as this may cause electric shocks, or cause fire due to a short circuit.
- Do not pull the power cord when unplugging the power plug. Make sure to hold the power plug when unplugging it. Otherwise, the power cord may get damaged, cause burns, cause electric shocks, or cause fire due to a short circuit.
- Completely and directly plug the power plug into a 220-240 V~electrical outlet. Do not use a power strip or extension cords, as this may cause electric shocks, or cause a fire due to a short circuit.
- Make sure the hair dryer is unplugged when not in use as well as prior to performing any maintenance or repairs.
- Keep the power cord away from heat sources and other places that may compromise its protection.

Usage & Storage

- Do not block or insert foreign objects into the air outlet and air intake, as this may cause burns, electric shocks, or cause fire due to a short circuit.
- Do not immerse this hair dryer in water.
- Do not use this hair dryer in humid environments.
- Keep the hair dryer dry, otherwise it may cause electric shocks.
- Do not use the hair dryer in environments where aerosol (spray) products are used or where there are flammable sources.
- Do not leave the hair dryer unattended when it is turned on, as this may result in a fire due to a short circuit.

- Do not store the hair dryer in a highly humid environment, as this may cause electric shocks, or cause fire due to a short circuit when using the hair dryer.
- Do not store the hair dryer within the reach of children and infants, as this may result in electric shocks and injury.
- Do not repair , disassemble, or modify this product yourself, as this may cause injury or fire due to malfunctioning. Please contact the customer service via <https://global.dreametech.com>
- Do not place the hair dryer on its air intake while it is turned on, as this may cause the heating coil to overheat, which may result in a fire.
- Do not immerse the body of the hair dryer containing electrical components in water or other liquid. If the hair dryer falls into water, unplug it immediately and do not continue to use it even after it is dry.
- This hair dryer is equipped with a non-self-resetting thermal safety cut-off to prevent overheating. If the hair dryer is cut off due to overheating, unplug it from the power outlet and allow it to cool down.
- Do not touch hot surfaces such as the air outlet during use or immediately after turning off the hair dryer to avoid burns.
- Do not touch the power plug or any part of the product with wet hands to prevent electric shocks.
- Do not use this hair dryer for any purpose other than drying hair , and do not use it on pets nor use it to dry shoes or clothes, etc., as this may cause burns, or cause fire due to a short circuit.



CAUTION

In case of a malfunction or breakdown

- In the event of a malfunction or breakdown, such as no air blowing, frequent stops, internal overheating, or smoking, please stop using the product immediately, unplug the power cord, and contact the customer service via <https://global.dreametech.com>. The use of this product in these circumstances may result in electric shocks, injury, or fire due to a short circuit.
- The air outlet and air nozzle may get hot during use, so do not touch them with your hands, as this may cause burns.
- Avoid dropping the hair dryer or subjecting it to strong impacts, as this may cause electric shocks, or cause fire due to a short circuit.
- Do not use the hair dryer if the air intake is damaged, as your hair may get caught in it and cause damage to the hair.
- Do not use the hair dryer on infants or young children, as it may cause burns.

Product Features

The Dreame Hair Glory High-speed Hair Dryer, with its high-speed brushless motor, constant-temperature drying system, and negative ion hair care technology, has been carefully designed by Dreame's aerodynamics laboratory to meet your personal hair drying needs.

High-speed Brushless Motor

With its 110,000 rpm high-speed brushless motor, the hair dryer instantly generates strong airflow that dries hair quickly without damaging it.

Negative ion Hair Care Technology

The built-in negative platinum ion transmitter generates negative ions to neutralize positive and negative charges in the hair, reducing static buildup and minimizing frizz.

Vertical Motor Positioning

The motor is placed vertically in the handle, lowering the hair dryer's center of gravity for a more comfortable and balanced grip.

Noise Reduction Design

Motor optimization modulates sharp high frequency noise to a frequency that is undetectable to the human ear; the noise is reduced further with dynamic balancing and added acoustic foam, giving you a better user experience.

EN Product Overview

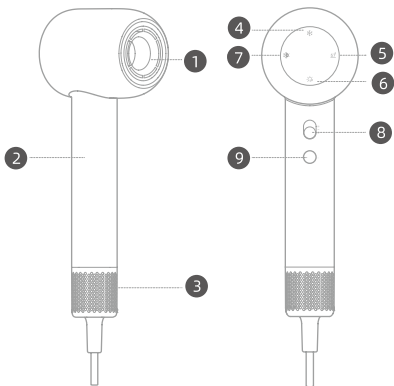

1 Air Outlet

2 Handle

3 Removable
Airflow Filter

To avoid danger, do not
use the hair dryer
without the airflow filter.

4 Cool Air Indicator
Light

5 57° Constant

6 Hot Air Drying
Indicator Light

7 Hot/Cold Cycle
Indicator Light

8 On/Off Switch and
Speed Settings

9 Temperature
Settings



This symbol means "Do not use while bathing or showering."

Illustrations of the hair dryer, accessories, and user interface in the user manual are for reference purposes only. The actual product may vary due to product updates and improvements.

Accessories



Smoothing
Nozzle

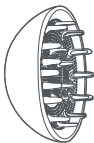

Diffuser
Nozzle

Illustrations of the hair dryer, accessories, and user interface in the user manual are for reference purposes only. The actual product may vary due to product updates and improvements.

Settings

On/Off Switch and Speed Settings

Slide up and down to quickly switch between the two speed settings.

Make sure that the switch is turned off before plugging the hair dryer in.

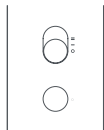

Off (○)

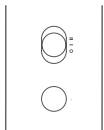

Low-speed (—)

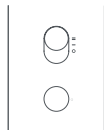





High-speed (=)

Settings

Temperature Settings

Press \odot to cycle through the four heat settings: Cold, 57°C Constant, Hot, and Hot/Cold Cycle.

			
Cool	57°C Constant	Hot	Hot/Cold Cycle
Blows cool room temperature air suitable for hair styling.	Perfect temperature to avoid heat damage when blow drying your hair.	Suitable for quickly drying wet hair.	7s of hot air followed by 5s of cool air to reduce heat buildup.

Nozzle Function and Use

The hair dryer is equipped with a Magnetic Nozzle that is easy to install and remove; simply line up the nozzle with the metal ring to click them together. The nozzle can be rotated 360° for ease of use.

Smoothing Nozzle

Creates a smoother and more controlled air flow that runs from the root to the top of the hair, straightening your hair and adding sheen.

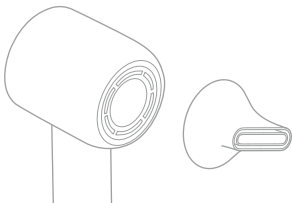

Nozzle Function and Use

Diffuser Nozzle

When your hair is 50% dry, twist your hair into the Diffuser Nozzle to get natural curls while it dries.

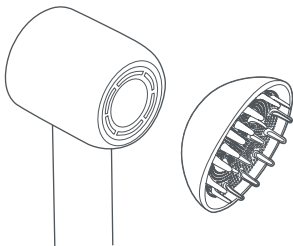

Cleaning and Maintenance

⚠ The airflow filter needs to be cleaned regularly to prevent debris from building up and ensure a smooth air flow.

- Before cleaning the airflow filter, make sure that the hair dryer is turned off and unplugged.

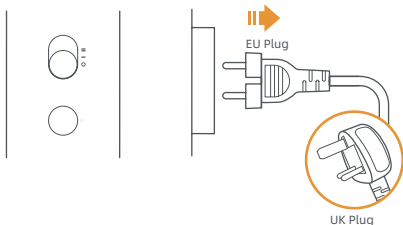

- The airflow filter is magnetically attached. Hold the handle and pull the airflow filter straight down to remove it from the handle.

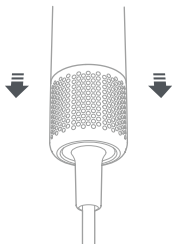

- Use a dry lint-free cloth, soft brush or toothbrush to remove any debris stuck to the surface of the airflow filter or stainless steel filter.

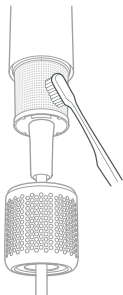

Do not rinse the stainless steel filter with water as this may cause it to not work correctly.

Monthly Cleaning

EN

- After cleaning, insert the air inlet filter into the handle slot, and listen for a "click," indicating that the magnet is in place and the installation is complete.

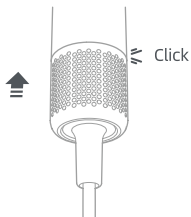

Basic Parameters

Product name	DreameHairGlory High-speedHairDryer
Model number	AHD6A-WH,AHD6A-RS
Rated voltage	220-240V~
Rated frequency	50/60Hz
Rated power	1600W
Product dimensions	76 × 82 × 255mm

Troubleshooting

Common issue	Possible cause	Solution
Hair dryer won't turn on	Motherboard is damaged	Return for repair
	Not connected to the power	<ul style="list-style-type: none">• Check whether the plug is plugged in correctly or not, and restart after confirming that it is.• If the issue is not resolved, return the hair dryer for repair.
Flashing light alert	Voltage issue	Check whether your household voltage is normal.
	Air outlet or inlet vent issue	<ul style="list-style-type: none">• Check the air outlet/inlet vents for debris. After confirming they are clear, wait until the hair dryer has cooled down before restarting.
	Motherboard is damaged	Return for repair
Internal coil is red	Heating element issue	
Button not working	Button is damaged	
Power cord/plug is overheating	Power cord is damaged	
Burning smell during use	Blocked air inlet	<p>Check for dust and other obstacles that may block the air inlet grille. It needs regular cleaning.</p> <p>If the issue is not resolved, return the hair dryer for repair.</p>

Dreame Hair Glory

High-speed Hair Dryer Performance Error List

Name	Performance error
Dreame Hair Glory High-speed Hair Dryer	<ol style="list-style-type: none"><li data-bbox="446 380 826 409">1. On/off switch not working<li data-bbox="446 413 850 442">2. Hot air mode blows cold air<li data-bbox="446 446 899 505">3. Indicator light not working, but hair dryer works<li data-bbox="446 509 905 568">4. The hair dryer won't blow cold, warm, hot, or hot/cold cycle air<li data-bbox="446 572 899 631">5. The hair dryer is red inside and smoke is coming out

CE We, Dreame Trading (Tianjin) Co., Ltd., here by, declare that this equipment is in compliance with the applicable Directives and European Norms, and amendments. The full text of the EU declaration of conformity is available at the following internet address:
<https://global.dreametech.com>

WEEE Disposal and Recycling Information



All products bearing this symbol are waste electrical and electronic equipment (WEEE as in directive 2012/19/EU) which should not be mixed with unsorted household waste. Instead, you should protect human health and the environment by handing over your waste equipment to a designated collection point for the recycling of waste electrical and electronic equipment, appointed by the government or local authorities. Correct disposal and recycling will help prevent potential negative consequences to the environment and human health. Please contact the installer or local authorities for more information about the location as well as terms and conditions of such collection points.

Vorsichtsmaßnahmen

- Dieses Gerät darf von Kindern ab 8 Jahren und Personen mit körperlichen, sensorischen oder mentalen Einschränkungen oder mangelnder Erfahrung und fehlendem Wissen verwendet werden, solange sie beaufsichtigt werden oder wenn sie vorher über die richtige Verwendung des Geräts informiert wurden und die Risiken verstanden haben. Kinder dürfen nicht mit dem Gerät spielen.
- Kinder dürfen die Reinigung und Wartung nicht ohne Aufsicht durchführen.
- Dieses Gerät ist nicht dafür gemacht, von Personen (einschließlich Kindern) mit körperlichen, sensorischen oder mentalen Einschränkungen oder mangelnder Erfahrung und fehlendem Wissen verwendet zu werden, es sei denn, sie werden von einer für ihre Sicherheit verantwortlichen Person beaufsichtigt oder wurden von dieser Person über die Benutzung des Geräts aufgeklärt.

- **ACHTUNG** : Das Gerät darf nicht über ein externes Schaltgerät, wie z. B. einen Timer, gesteuert oder an einen Stromkreis angeschlossen werden, der regelmäßig ein- und ausgeschaltet wird. Dadurch könnte der Thermoschutz versehentlich ausgeschaltet werden, wodurch ein Risiko entsteht.



WARNUNG : Verwenden Sie das Gerät nicht in der Nähe von Badewannen, Duschen, Waschbecken oder anderen Behältern mit Wasser.



- Wenn der Haartrockner im Badezimmer verwendet wird, ziehen Sie den Netzstecker aus der Steckdose, da er auch in ausgeschaltetem Zustand in der Nähe von Wasser eine Gefahr darstellt.

- Als zusätzlicher Schutz wird der Einbau einer Fehlerstrom-Schutzeinrichtung (RCD) mit einem Bemessungsfehlerstrom von maximal 30 mA im Badezimmer empfohlen. Für Unterstützung wenden Sie sich an Ihren Installateur.

WARNUNG

- Wenn das Netzkabel beschädigt ist, muss es durch den Hersteller, den Kundendienst oder eine ähnlich qualifizierte Person ersetzt werden, um Gefahren zu vermeiden.
- Die Luftein- und -austrittsöffnungen dürfen aus Sicherheitsgründen nicht blockiert werden.
- Achten Sie darauf, dass sich Ihre Haare während der Verwendung nicht in der Lufteintrittsöffnung verfangen, um Verletzungen zu vermeiden.
- Nutzen Sie das Gerät aus Sicherheitsgründen mit der angegebenen Nennspannung und verwenden Sie keine Universalstecker oder andere Spannungswandler.

Netzkabel und Netzstecker

- Verwenden Sie den Haartrockner nicht, wenn das Netzkabel oder der Netzstecker beschädigt oder überhitzt sind. Dies kann zu Verbrennungen, Stromschlägen oder einem Kurzschluss und infolgedessen zu einem Brand führen.
- Verwenden Sie den Haartrockner nicht, wenn der Netzstecker locker in der Steckdose steckt. Dies kann zu Verbrennungen, Stromschlägen oder einem Kurzschluss und infolgedessen zu einem Brand führen.
- Ziehen Sie den Netzstecker nicht mit nassen Händen aus der Steckdose. Dies kann zu Stromschlägen und Verletzungen führen.
- Verwenden Sie den Haartrockner nicht, wenn das Netzkabel zusammengebunden ist. Dies kann zu Stromschlägen oder einem Kurzschluss und infolgedessen zu einem Brand führen.

- Beschädigen, modifizieren, biegen, ziehen oder verdrehen Sie das Netzkabel nicht und drücken Sie es nicht zusammen. Legen Sie keine schweren Gegenstände darauf. All dies kann zu Stromschlägen oder einem Kurzschluss und infolgedessen zu einem Brand führen.
- Ziehen Sie nicht am Netzkabel, wenn Sie den Stecker aus der Steckdose ziehen. Halten Sie den Netzstecker fest, wenn Sie ihn herausziehen. Andernfalls kann das Netzkabel beschädigt werden, Verbrennungen, Stromschläge oder Brände durch Kurzschluss verursachen.
- Stecken Sie den Netzstecker vollständig und direkt in eine 220-240 V-Steckdose. Verwenden Sie keine Steckerleisten oder Verlängerungskabel, da dies zu Stromschlägen oder einem Kurzschluss und infolgedessen zu einem Brand führen kann.
- Der Netzstecker des Haartrockners muss vor jeglichen Wartungs- oder Reparaturarbeiten - und wenn er nicht in Gebrauch ist - aus der Steckdose gezogen werden.
- Halten Sie das Netzkabel von Wärmequellen und anderen Orten fern, die den Schutz beeinträchtigen könnten.

Verwendung und Lagerung

- Blockieren Sie die Luftein- und -austrittsöffnungen nicht und führen Sie keine Fremdkörper ein. Dies kann zu Verbrennungen, Stromschlägen oder einem Kurzschluss und infolgedessen zu einem Brand führen.
- Tauchen Sie den Haartrockner nicht unter Wasser.
- Verwenden Sie den Haartrockner nicht in feuchten Umgebungen.
- Halten Sie den Haartrockner trocken, da es sonst zu Stromschlägen kommen kann.
- Verwenden Sie keine Aerosol- (oder Spray-)Produkte sowie andere entflammbare Stoffe in der Nähe des Haartrockners.
- Lassen Sie den Haartrockner nicht unbeaufsichtigt, wenn er eingeschaltet ist. Dies kann zu einem Kurzschluss und infolgedessen zu einem Brand führen.

- Bewahren Sie den Haartrockner nicht in einer stark feuchten Umgebung auf, da dies bei dessen Verwendung zu Stromschlägen oder einem Kurzschluss und infolgedessen zu einem Brand führen kann.
- Bewahren Sie den Haartrockner nicht in Reichweite von Kindern und Kleinkindern auf, da dies zu Stromschlägen und Verletzungen führen kann.
- Reparieren, zerlegen oder modifizieren Sie dieses Produkt nicht selbst, da dies aufgrund von Fehlfunktionen zu Verletzungen oder einem Brand führen kann. Bitte wenden Sie sich an den Kundendienst unter <https://global.dreametech.com>.
- Legen Sie den Haartrockner während der Verwendung nicht auf die Lufteintrittsöffnung, da dies zu einer Überhitzung der Heizspule und somit zu einem Brand führen kann.
- Tauchen Sie das Gehäuse des Haartrockners mit den elektrischen Komponenten nicht in Wasser oder andere Flüssigkeiten. Wenn der Haartrockner ins Wasser fällt, ziehen Sie sofort den Netzstecker aus der Steckdose, und verwenden Sie ihn nicht weiter, auch nicht, wenn er wieder trocken ist.
- Dieser Haartrockner verfügt über eine nicht selbstzurückstellende thermische Sicherheitsabschaltung, um Überhitzung zu vermeiden. Wenn der Haartrockner wegen Überhitzung abgeschaltet wird, ziehen Sie den Netzstecker aus der Steckdose, und lassen Sie ihn abkühlen.
- Berühren Sie während des Gebrauchs oder direkt nach dem Ausschalten nicht die heißen Oberflächen, wie z. B. die Luftaustrittsöffnung, um Verbrennungen zu vermeiden.
- Berühren Sie den Netzstecker oder das Gerät nicht mit nassen Händen, um Stromschläge zu vermeiden.
- Verwenden Sie diesen Haartrockner nur zum Trocknen Ihrer Haare und nicht bei Haustieren oder zum Trocknen von Schuhen oder Kleidung usw. Dies kann zu Verbrennungen oder einem Kurzschluss und infolgedessen zu einem Brand führen.



ACHTUNG

Bei Fehlfunktion oder Ausfall

- Im Falle einer Fehlfunktion oder eines Ausfalls, wie z. B. kein Luftaustritt, häufiges Anhalten, Überhitzung oder Rauchbildung, beenden Sie bitte sofort die Verwendung des Produkts. Ziehen Sie das Netzkabel aus der Steckdose und wenden Sie sich an den Kundendienst unter <https://global.dreametech.com>. Sollte dieses Produkt unter diesen Umständen verwendet werden, kann es zu Stromschlägen, Verletzungen oder einem Kurzschluss und infolgedessen zu einem Brand führen.
- Die Luftaustrittsöffnung und die Luftdüse können während des Gebrauchs heiß werden. Berühren Sie sie nicht mit den Händen, da dies zu Verbrennungen führen kann.
- Lassen Sie den Haartrockner nicht fallen und setzen Sie ihn keinen starken Stößen aus, da dies zu Stromschlägen oder einem Kurzschluss und infolgedessen zu einem Brand führen kann.
- Verwenden Sie den Haartrockner nicht, wenn die Luftzufuhr beschädigt ist, da sich Ihr Haar darin verfangen und beschädigt werden kann.
- Verwenden Sie den Haartrockner nicht bei Säuglingen oder Kleinkindern, um Verbrennungen zu vermeiden.

Produktmerkmale

Der Dreame Hair Glory High-Speed-Haartrockner verfügt über einen bürstenlosen Hochgeschwindigkeitsmotor, ein Trocknungssystem mit konstanter Temperatur und haarschonende Negativ-Ionen-Technologie. Er wurde sorgfältig vom Aerodynamik-Labor von Dreame entwickelt und lässt beim Haaretrocknen keine Wünsche offen.

Bürstenloser Hochgeschwindigkeitsmotor

Der Haartrockner verfügt über einen bürstenlosen Hochgeschwindigkeitsmotor mit 110.000 U/min. und erzeugt einen starken Luftstrom, durch den das Haar in Windeseile und ohne Schädigung trocknet.

Haarschonende Negativ-Ionen-Technologie

Der eingebaute Transmitter erzeugt negative Platin-Ionen, die positive und negative Ladungen im Haar neutralisieren. Dadurch werden statische Aufladungen reduziert und die Haare kräuseln sich weniger.

Vertikale Position des Motors

Der Motor befindet sich vertikal im Griff, wodurch sich der Schwerpunkt des Haartrockners nach unten verlagert und der Griff komfortabel und ausbalanciert in der Hand liegt.

Geräuschreduzierendes Design

Durch die Motoroptimierung wird scharfes Hochfrequenzrauschen in eine Frequenz umgewandelt, die für das menschliche Ohr nicht hörbar ist. Für angenehmere Verwendung wird das Rauschen zudem durch dynamischen Abgleich und zusätzlichen Akustikschaum weiter reduziert.

Produktmerkmale

Der Dreame Hair Glory High-Speed-Haartrockner verfügt über einen bürstenlosen Hochgeschwindigkeitsmotor, ein Trocknungssystem mit konstanter Temperatur und haarschonende Negativ-Ionen-Technologie. Er wurde sorgfältig vom Aerodynamik-Labor von Dreame entwickelt und lässt beim Haaretrocknen keine Wünsche offen.

Bürstenloser Hochgeschwindigkeitsmotor

Der Haartrockner verfügt über einen bürstenlosen Hochgeschwindigkeitsmotor mit 110.000 U/min. und erzeugt einen starken Luftstrom, durch den das Haar in Windeseile und ohne Schädigung trocknet.

Haarschonende Negativ-Ionen-Technologie

Der eingebaute Transmitter erzeugt negative Platin-Ionen, die positive und negative Ladungen im Haar neutralisieren. Dadurch werden statische Aufladungen reduziert und die Haare kräuseln sich weniger.

Vertikale Position des Motors

Der Motor befindet sich vertikal im Griff, wodurch sich der Schwerpunkt des Haartrockners nach unten verlagert und der Griff komfortabel und ausbalanciert in der Hand liegt.

Geräuschreduzierendes Design

Durch die Motoroptimierung wird scharfes Hochfrequenzrauschen in eine Frequenz umgewandelt, die für das menschliche Ohr nicht hörbar ist. Für angenehmere Verwendung wird das Rauschen zudem durch dynamischen Abgleich und zusätzlichen Akustikschaum weiter reduziert.

Produktübersicht

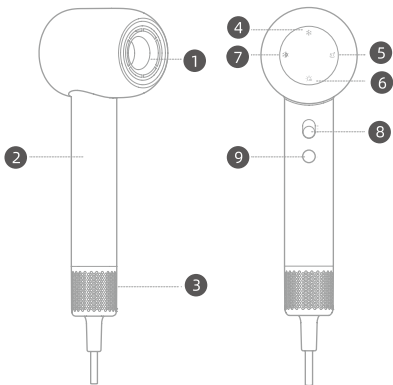

1 Luftaustrittsöffnung

2 Griff

3 Abnehmbarer
Luftstromfilter

Um Gefahren zu vermeiden,
verwenden Sie den Haartrockner
nicht ohne den Luftstromfilter.

4 Kontrollleuchte für
Kaltluft

5 Konstant 57 °C

6 Kontrollleuchte
Heißlufttrocknung

7 Kontrollleuchte für
Warm-/Kaltluftzyklus

8 Ein-/Aus-Schalter und
Geschwindigkeits-
einstellungen

9 Temperatureinstellungen



Dieses Symbol bedeutet: „Nicht beim Baden oder Duschen verwenden“.

Die Abbildungen des Haartrockners, des Zubehörs und der Bedienoberfläche im Benutzerhandbuch dienen nur zu Referenzzwecken. Das tatsächliche Produkt kann aufgrund von Produktaktualisierungen und -verbesserungen anders aussehen.



Glättungsdüse

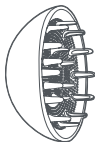

Diffusordüse

Die Abbildungen des Haartrockners, des Zubehörs und der Bedienoberfläche im Benutzerhandbuch dienen nur zu Referenzzwecken. Das tatsächliche Produkt kann aufgrund von Produktaktualisierungen und -verbesserungen anders aussehen.

Einstellungen

Ein-/Aus-Schalter und Geschwindigkeitseinstellungen

Bewegen Sie den Schieberegler nach oben und unten, um schnell zwischen den beiden Geschwindigkeitsstufen zu wechseln.

Der Schalter muss auf Aus stehen, bevor Sie den Netzstecker des Haartrockners einstecken.

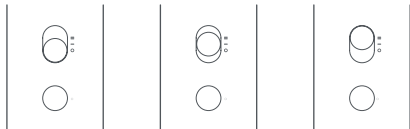

Aus (○)

Niedrige
Geschwindigkeit (–)

Hohe
Geschwindigkeit (=)

Temperatureinstellungen

Drücken Sie \cup , um zwischen den vier Heizstufen zu wechseln: Kühle Luft, konstante Temperatur, Heißlufttrocknung und Warm-/Kaltluftzyklus.

❄	57°	☀	❄
Kühle Luft	Konstant 57 °C	Trocknung durch Heißluft	Warm-/ Kaltluftzyklus
Erzeugt kühle Luft auf Raumtemperatur, ideal für das Styling der Haare.	Die perfekte Temperatur, um Hitzeschäden beim Haaretrocknen zu vermeiden.	Trocknet schnell nasses Haar.	Auf 7 Sekunden heiße Luft folgen 5 Sekunden kühle Luft, um die Hitzeentwicklung zu reduzieren.

Düsenfunktion und -verwendung

Der Haartrockner ist mit einer magnetischen Düse ausgestattet, die sich leicht anbringen und abnehmen lässt. Richten Sie die Düse einfach am Metallring aus, um die beiden Teile zusammenzustecken. Die Düse kann ganz leicht um 360° gedreht werden.

Glättungsdüse

Sorgt für einen sanfteren und kontrollierteren Luftstrom, der von der Haarwurzel zu den Haarspitzen verläuft und Ihr Haar glättet und ihm mehr Glanz verleiht.

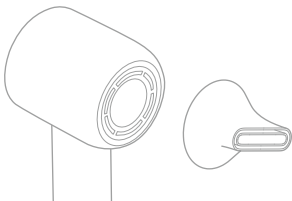

Düsenfunktion und -verwendung DE

Diffusordüse

Wenn Ihr Haar zu 50 % trocken ist, lassen Sie es von der Diffusordüse aufwickeln, um beim Trocknen natürliche Locken zu erhalten.

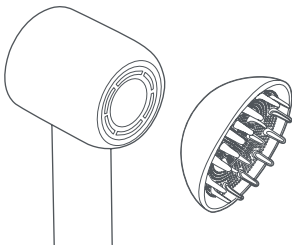

Reinigung und Wartung

⚠ Der Luftstromfilter muss regelmäßig gereinigt werden, um starke Verschmutzungen zu verhindern und einen gleichmäßigen Luftstrom zu gewährleisten.

- Vergewissern Sie sich vor dem Reinigen des Luftstromfilters, dass der Haartrockner ausgeschaltet und der Netzstecker aus der Steckdose gezogen ist.

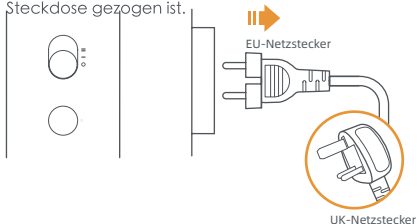

- Der Luftstromfilter enthält einen Magneten zur Befestigung. Halten Sie den Griff fest und ziehen Sie den Luftstromfilter gerade nach unten, um ihn vom Griff zu entfernen.

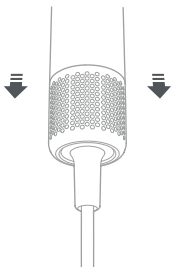

- Verwenden Sie ein trockenes, fusselfreies Tuch, eine weiche Bürste oder eine Zahnbürste, um Schmutz von der Oberfläche des Luftstromfilters oder des Edelstahlfilters zu entfernen.

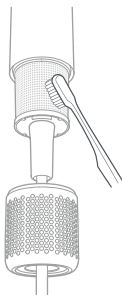

Spülen Sie den Edelstahlfilter nicht mit Wasser ab, da er dadurch möglicherweise nicht mehr ordnungsgemäß funktioniert.

- Setzen Sie den Lufteintrittsfiter nach der Reinigung in die Grifföffnung ein und achten Sie auf das „Klicken“, das anzeigt, dass der Magnet richtig sitzt und die Aktion abgeschlossen ist.

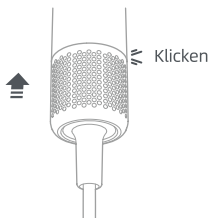

Basisparameter

Produktname	Dreame Hair Glory High-speed Haartrockner
Modellnummer	AHD6A-WH , AHD6A-RS
Nennspannung	220-240 V~
Nennfrequenz	50/60Hz
Nennleistung	1600 W
Produktabmessungen	76 x 82 x 255 mm

Häufiges Problem	Mögliche Ursache	Lösung	
Haartrockner lässt sich nicht einschalten	Hauptplatine ist beschädigt	Zur Reparatur einsenden	
	Netzstecker nicht eingesteckt	<ul style="list-style-type: none"> Vergewissern Sie sich, dass der Netzstecker richtig eingesteckt ist, und starten Sie das Gerät neu. Sollte das Problem weiterhin bestehen, senden Sie den Haartrockner zur Reparatur ein. 	
Blinkende Warnleuchte	Problem mit der Netzspannung	Überprüfen Sie, ob die Netzspannung bei Ihnen zu Hause normal ist.	
	Problem an der Luftein- und -austrittsöffnung	<ul style="list-style-type: none"> Prüfen Sie die Luftein-/austrittsöffnung auf Verunreinigungen. Wenn alles sauber ist, warten Sie, bis der Haartrockner abgekühlt ist, bevor Sie ihn erneut starten. 	
	Hauptplatine ist beschädigt	Zur Reparatur einsenden	
Innere Heizspule ist rot	Problem mit dem Hezelement		
Schalter funktioniert nicht	Schalter ist beschädigt		
Netzkabel/ Netzstecker überhitzt	Netzkabel ist beschädigt	Zur Reparatur einsenden	
Brandgeruch während des Gebrauchs	Verstopfte Lufteintrittsöffnung		<ul style="list-style-type: none"> Überprüfen Sie das Lufteintrittsgitter auf Staub und andere Verunreinigungen, die es verstopfen könnten. Er muss regelmäßig gereinigt werden. Sollte das Problem weiterhin bestehen, senden Sie den Haartrockner zur Reparatur ein.

Dreame Hair Glory High-speed-Haartrockner - Liste der Leistungsfehler

Name	Leistungsfehler
Dreame Glory High-Speed- Haartrockner	<ol style="list-style-type: none">1. Ein-/Aus-Schalter funktioniert nicht2. Im Warmluftmodus kommt kalte Luft heraus3. Der Haartrockner funktioniert, aber die Kontrollleuchte nicht4. Aus dem Haartrockner kommt keine kalte, warme oder heiße bzw. heiße/kalte Luft im Zyklusmodus heraus5. Der Haartrockner ist innen rot und es tritt Rauch aus

CE Wir, Dreame Trading (Tianjin) Co., Ltd., erklären hiermit, dass dieses Gerät die geltenden Richtlinien und europäischen Normen sowie deren Änderungen erfüllt. Den vollständigen Text der EU-Konformitätserklärung finden Sie unter der folgenden Internetadresse: <https://global.dreametech.com>

WEEE-Informationen zu Entsorgung und Recycling



Bei allen Produkten mit diesem Symbol handelt es sich um Elektro- und Elektronikaltgeräte (gemäß WEEE-Richtlinie 2012/19/EU), die nicht im Haushaltsmüll entsorgt werden dürfen. Bringen Sie Ihre Altgeräte stattdessen zu einer entsprechenden Recyclingstelle für Elektro- und Elektronikaltgeräte, um die Gesundheit und die Umwelt zu schützen. Diese Sammelstellen sind von der Regierung oder den örtlichen Behörden ausgewiesen. Mit einer ordnungsgemäßen Entsorgung und Wiederverwertung können mögliche negative Folgen für Umwelt und Gesundheit vermieden werden. Für weitere Informationen zu den Standorten oder den Abgabebedingungen der Sammelstellen wenden Sie sich bitte an den Betreiber oder die örtlichen Behörden.

Précautions à prendre

- Cet appareil peut être utilisé par des enfants à partir de 8 ans et des personnes ayant des capacités physiques, sensorielles ou mentales réduites, ou un manque d'expérience et de connaissances, à condition qu'ils soient supervisés ou aient reçu des instructions concernant la sécurité d'utilisation de l'appareil et qu'ils comprennent les risques encourus. Les enfants ne doivent pas jouer avec l'appareil.
- Le nettoyage et l'entretien ne doivent pas être effectués par des enfants sans surveillance.
- Cet appareil n'est pas destiné à être utilisé par des personnes (y compris les enfants) dont les capacités physiques, sensorielles ou mentales sont réduites, ou qui manquent d'expérience et de connaissances, à moins qu'elles soient supervisées ou qu'elles aient reçu des instructions concernant l'utilisation de l'appareil par une personne responsable de leur sécurité.

- **MISE EN GARDE** : afin d'éviter tout danger lié à la remise en marche par inadvertance du coupe-circuit thermique, cet appareil ne doit pas être alimenté par un dispositif de commutation externe, tel qu'une minuterie, ni raccordé à un circuit qui est régulièrement mis en marche et arrêté par le réseau.



AVERTISSEMENT :
N'utilisez pas cet appareil à côté d'une baignoire, d'une douche, d'un lavabo ou de tout autre récipient contenant de l'eau.

- Lorsque le sèche-cheveux est utilisé dans une salle de bains, débranchez-le après chaque utilisation, car la présence d'eau constitue un risque même lorsque le sèche-cheveux est à l'arrêt.

- Pour une meilleure protection, il est conseillé d'installer sur le circuit électrique alimentant la salle de bains un dispositif différentiel à courant résiduel (DDR) dont le courant résiduel nominal de fonctionnement ne dépasse pas 30 mA. Demandez conseil à votre installateur.

AVERTISSEMENT

- Si le cordon d'alimentation est endommagé, vous devez le faire remplacer par le fabricant, son agent d'entretien ou des personnes ayant les mêmes qualifications afin d'éviter tout risque.
- Pour éviter tout danger, n'obstruez pas l'entrée d'air ni la sortie.
- Pour éviter tout danger durant l'utilisation, veillez à ne pas laisser vos cheveux se prendre dans l'entrée d'air.
- Pour éviter tout danger, utilisez le sèche-cheveux conformément aux informations sur la puissance nominale indiquées sur l'appareil. N'utilisez pas non plus de prise universelle ou autre convertisseur de tension.

Cordon et fiche d'alimentation

- N'utilisez pas le sèche-cheveux si le cordon ou la fiche d'alimentation est endommagé ou en surchauffe, car vous risqueriez de provoquer des brûlures, des électrocutions ou un incendie suite à un court-circuit.
- N'utilisez pas le sèche-cheveux si la fiche d'alimentation branchée sur la prise de courant est desserrée, car vous risqueriez de provoquer des brûlures, des électrocutions ou un incendie suite à un court-circuit.
- Ne branchez et ne débranchez pas la fiche d'alimentation avec des mains mouillées, car vous risqueriez de provoquer des électrocutions ou des blessures.
- N'utilisez pas le sèche-cheveux si le cordon d'alimentation est emmêlé, car vous risqueriez de provoquer des électrocutions ou un incendie suite à un court-circuit.

- N'endommagez pas le cordon d'alimentation, ne le modifiez pas, ne le pliez pas en force, ne le tirez pas, ne le tordez pas et ne le serrez pas. Ne posez pas non plus d'objets lourds dessus, car vous risqueriez de provoquer des électrocutions ou un incendie suite à un court-circuit.
- Ne tirez pas sur le cordon d'alimentation lorsque vous débranchez la fiche d'alimentation. Veillez à tenir la fiche d'alimentation lorsque vous la débranchez, sinon le cordon d'alimentation risque d'être endommagé, de provoquer des brûlures, des électrocutions ou un incendie suite à un court-circuit.
- Branchez complètement et directement la fiche d'alimentation dans une prise électrique de 220-240 V CA. N'utilisez pas de multiprise ni de rallonge, car vous risqueriez de provoquer des électrocutions ou un incendie suite à un court-circuit.
- Assurez-vous que le sèche-cheveux est débranché lorsqu'il n'est pas utilisé et avant toute opération d'entretien ou de réparation.
- Gardez le cordon d'alimentation à l'écart des sources de chaleur et d'autres endroits susceptibles de compromettre sa protection.

Utilisation et stockage

- Ne bloquez pas la sortie et l'entrée d'air, et n'insérez pas de corps étrangers dans celles-ci, car vous risqueriez de provoquer des brûlures, des électrocutions ou un incendie suite à un court-circuit.
- Ne plongez pas ce sèche-cheveux dans l'eau.
- N'utilisez pas ce sèche-cheveux dans des environnements humides.
- Gardez le sèche-cheveux au sec pour éviter tout risque d'électrocution.
- N'utilisez pas le sèche-cheveux dans des endroits où des produits en aérosol (spray) sont utilisés ou dans lesquels on trouve des sources inflammables.
- Ne laissez pas le sèche-cheveux sans surveillance lorsqu'il est allumé, car vous risqueriez de provoquer un incendie suite à un court-circuit.

- Ne rangez pas le sèche-cheveux dans un environnement très humide, car vous risqueriez de provoquer des électrocutions ou un incendie suite à un court-circuit lors de son utilisation.
- Ne rangez pas le sèche-cheveux à la portée des enfants et des nourrissons pour éviter tout risque d'électrocution et de blessure.
- Ne réparez pas ce produit, ne le démontez pas et ne le modifiez pas vous-même, car vous risqueriez de provoquer des brûlures ou un incendie en raison d'un dysfonctionnement. Contactez le service clientèle via le site <https://global.dreametech.com>
- Ne posez pas le sèche-cheveux sur sa prise d'air lorsqu'il est allumé, car cela pourrait entraîner une surchauffe de la résistance chauffante et un risque de départ de feu.
- Ne plongez pas le sèche-cheveux contenant des composants électriques dans l'eau ou dans un autre liquide. Si le sèche-cheveux tombe dans l'eau, débranchez-le immédiatement et ne continuez pas à l'utiliser même après qu'il est sec.
- Ce sèche-cheveux est équipé d'un dispositif de sécurité thermique non autoréinitialisable pour éviter la surchauffe. Si le sèche-cheveux s'arrête en raison d'une surchauffe, débranchez-le de la prise de courant et laissez-le refroidir.
- Ne touchez pas les surfaces chaudes telles que la sortie d'air pendant l'utilisation ou immédiatement après avoir éteint le sèche-cheveux pour éviter toute brûlure.
- Ne touchez pas la fiche d'alimentation ou toute partie du produit avec des mains mouillées pour éviter tout risque d'électrocution.
- N'utilisez pas ce sèche-cheveux à d'autres fins que le séchage des cheveux. Ne l'utilisez pas non plus sur des animaux domestiques, ni pour sécher des chaussures ou des vêtements, car vous risqueriez de provoquer des brûlures ou un incendie suite à un court-circuit.



MISE EN GARDE

En cas de dysfonctionnement ou de panne

- En cas de dysfonctionnement ou de panne, par exemple l'absence de circulation d'air, des arrêts fréquents, une surchauffe interne ou un dégagement de fumées, cessez immédiatement d'utiliser le produit, débranchez le cordon d'alimentation et contactez le service clientèle via le site <https://global.dreametech.com>. L'utilisation de ce produit dans de telles circonstances risquerait de provoquer des électrocutions, des blessures ou un incendie suite à un court-circuit.
- La sortie d'air et la buse d'air peuvent chauffer lors de l'utilisation. Ne les touchez pas, car vous risqueriez de vous brûler.
- Évitez de laisser tomber le sèche-cheveux ou de l'exposer à des chocs violents, car vous risqueriez de provoquer des électrocutions ou un incendie en raison d'un court-circuit.
- N'utilisez pas le sèche-cheveux si l'entrée d'air est endommagée, car vos cheveux risqueraient de s'y coincer et de s'abîmer.
- N'utilisez pas le sèche-cheveux sur des nourrissons ou de jeunes enfants, car vous risqueriez de provoquer des brûlures.

Caractéristiques du produit

Le sèche-cheveux haute vitesse Dreame Hair Glory, équipé d'un moteur sans balai à haute vitesse, d'un système de séchage à température constante et de la technologie de soins capillaires à ions négatifs, a été soigneusement conçu par le laboratoire aérodynamique de Dreame pour s'adapter à vos préférences de séchage des cheveux.

Moteur à haute vitesse sans balais

grâce à son moteur sans balai haute vitesse de 110 000 tr/min, le sèche-cheveux produit instantanément un flux d'air intense qui sèche les cheveux rapidement sans les abîmer.

Technologie de soins capillaires à ions négatifs

Les ions négatifs produits par l'émetteur en platine intégré neutralisent les charges positives et négatives dans les cheveux, réduisant ainsi l'accumulation d'électricité statique et les frisures.

Moteur en position verticale

Le moteur est placé en position verticale dans la poignée de manière à abaisser le centre de gravité du sèche-cheveux pour plus de confort et d'équilibre.

Conception de la réduction du bruit

Le fonctionnement optimisé du moteur module les bruits aigus à une fréquence indétectable par l'oreille humaine. Le bruit est ensuite réduit encore plus par l'équilibrage dynamique et l'ajout de mousse acoustique pour une meilleure expérience utilisateur.

FR Présentation du produit

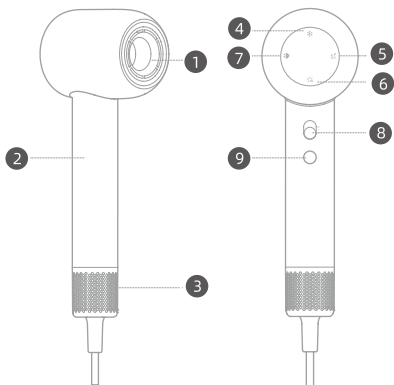

- 1 Sortie d'air
- 2 Poignée
- 3 Filtre à air amovible
- 4 Voyant lumineux d'air froid
- 5 57 °C constants
- 6 Voyant lumineux de séchage à l'air chaud
- 7 Voyant lumineux de cycle chaud/froid
- 8 Bouton Marche/Arrêt et réglages de la vitesse
- 9 Réglages de température

Pour éviter tout danger, utilisez toujours le sèche-cheveux avec le filtre à air.



Ce symbole signifie « Ne pas utiliser dans un bain ou sous la douche ».

Les illustrations du sèche-cheveux, des accessoires et de l'interface utilisateur figurant dans le manuel d'utilisation ne sont fournies qu'à titre indicatif. Le produit réel peut varier en raison des mises à jour et des améliorations apportées à celui-ci.

Accessoires



Embout de lissage

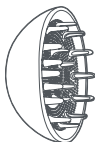

Buse de diffusion

Les illustrations du sèche-cheveux, des accessoires et de l'interface utilisateur figurant dans le manuel d'utilisation ne sont fournies qu'à titre indicatif. Le produit réel peut varier en raison des mises à jour et des améliorations apportées à celui-ci.

Paramètres

Bouton Marche/Arrêt et réglages de la vitesse

Faites glisser le bouton vers le haut ou le bas pour passer rapidement d'un réglage de vitesse à l'autre. Assurez-vous que le bouton est en position d'arrêt avant de brancher le sèche-cheveux.

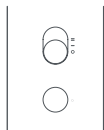

Arrêt (●)

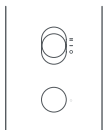

Vitesse lente
(-)

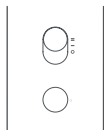

Grande vitesse
(=)

Réglages de température

Appuyez sur [○] pour faire défiler les quatre niveaux de température : Air froid, température constante, séchage à l'air chaud et cycle chaud/froid.

❄	57°	☀	❄
Air froid	57 °C constants	Séchage à l'air chaud	Cycle chaud/froid
Souffle de l'air frais à température ambiante, adapté à la mise en forme des cheveux.	Température optimale pour éviter que vos cheveux ne soient endommagés par la chaleur lors du séchage.	Adapté au séchage rapide des cheveux mouillés.	7 s d'air chaud suivies de 5 s d'air froid pour éviter de trop chauffer les cheveux.

Fonction et utilisation de la buse

Le sèche-cheveux est équipé d'une buse magnétique facile à installer et à retirer. Il suffit d'aligner la buse sur l'anneau métallique pour les assembler. La buse peut être tournée à 360° pour faciliter l'utilisation.

Glättungsdüse

Crée un flux d'air plus régulier et contrôlé qui souffle de la racine à la pointe pour lisser vos cheveux et y ajouter de l'éclat.

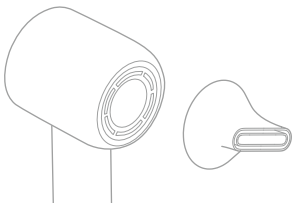

Fonction et utilisation de la buse

FR

Buse de diffusion

Lorsque vos cheveux sont à moitié secs, enroulez-les dans la buse de diffusion pour obtenir des boucles naturelles pendant le séchage.

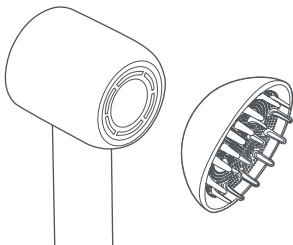

Nettoyage et entretien

⚠ Le filtre à air doit être nettoyé régulièrement pour éviter que des débris ne s'accumulent et assurer la fluidité de la circulation de l'air.

- Avant de nettoyer le filtre à air, assurez-vous que le sèche-cheveux est éteint et débranché.

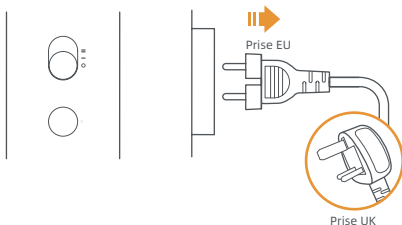

- FR • Le filtre à air est fixé par un aimant. Tenez la poignée et tirez le couvercle du filtre à air vers le bas afin de le sortir de la poignée.

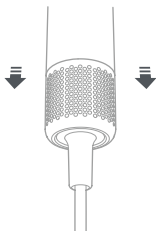

- Utilisez un chiffon sec non pelucheux, une brosse douce ou une brosse à dents pour enlever les débris collés à la surface du filtre à air ou du filtre en acier inoxydable.

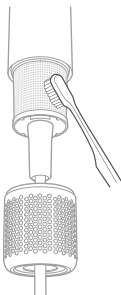

Ne rincez pas le filtre en acier inoxydable avec de l'eau, car il risquerait de ne plus fonctionner correctement.

- Après le nettoyage, insérez le filtre d'entrée d'air dans la fente de la poignée jusqu'à entendre un « clic » indiquant que l'aimant est bien en place et que le filtre est maintenu en position.

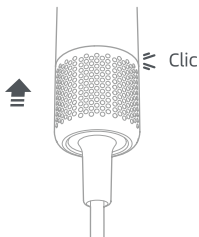

Paramètres de base

Nom du produit	Sèche-cheveux haute vitesse Dreame
Numéro de modèle	AHD6A-WH,AHD6A-RS
Tension nominale	220-240 V~
Fréquence nominale	50/60 Hz
Puissance nominale	1600 W
Dimensions du produit	76 x 82 x 255 mm

Problème courant	Cause possible	Solution
Le sèche-cheveux ne s'allume pas	La carte mère est endommagée	Retour pour réparation
	Non raccordé à l'alimentation	<ul style="list-style-type: none"> • Vérifiez que la fiche est correctement branchée, puis remettez l'appareil en marche. • Si le problème persiste, renvoyez le sèche-cheveux pour réparation.
Alerte par voyant clignotant	Problème de tension	Vérifiez que la tension réseau est normale.
	Problème de sortie ou d'entrée d'air	<ul style="list-style-type: none"> • Vérifiez que les orifices de sortie et d'entrée d'air ne sont pas obstrués par des débris. Une fois cette vérification effectuée, attendez que le sèche-cheveux ait refroidi avant de le remettre en marche.
	La carte mère est endommagée	
La bobine interne est rouge	Problème au niveau d'un élément chauffant	
Le bouton ne fonctionne pas	Le bouton est endommagé	Retour pour réparation
Le cordon/ la fiche d'alimentation surchauffe	Le cordon d'alimentation est endommagé	
Odeur de brûlé lors de l'utilisation	Entrée d'air obstruée	<p>Vérifiez l'absence de poussière et d'autres obstacles susceptibles de bloquer la grille d'entrée d'air. Elle nécessite un nettoyage régulier.</p> <p>Si le problème persiste, renvoyez le sèche-cheveux pour réparation.</p>

Liste des erreurs de fonctionnement du sèche-cheveux haute vitesse Dreame Glory

Nom	Erreur de fonctionnement
Sèche-cheveux haute vitesse Dreame Glory	<ol style="list-style-type: none">1. Le bouton Marche/Arrêt ne fonctionne pas.2. Le mode Air chaud souffle de l'air froid.3. Le voyant lumineux ne fonctionne pas ; en revanche le sèche-cheveux fonctionne.4. Le sèche-cheveux ne souffle pas d'air froid, tiède, chaud ou cycle chaud/froid.5. Le sèche-cheveux est rouge à l'intérieur et de la fumée en sort.

CE Nous, Dreame Trading (Tianjin) Co., Ltd., déclarons par la présente que cet équipement est conforme aux directives et normes européennes en vigueur, ainsi qu'à leurs amendements. L'intégralité de la déclaration de conformité de l'UE est disponible à l'adresse suivante [□](https://global.dreametech.com) : <https://global.dreametech.com>

Informations relatives à la mise au rebut et au recyclage des DEEE



Tous les produits portant ce symbole sont des déchets d'équipements électriques et électroniques (DEEE selon la directive 2012/19/UE) qui ne doivent pas être mélangés aux déchets ménagers non triés. Il est préférable de veiller à la protection de la santé humaine et de l'environnement en déposant vos équipements usagés dans un point de collecte désigné pour le recyclage des déchets d'équipements électriques et électroniques, agréé par l'État ou les autorités locales. La conformité de la mise au rebut et du recyclage permet d'éviter les effets négatifs potentiels sur l'environnement et la santé humaine. Pour obtenir de plus amples informations sur la localisation de ces points de collecte, ainsi que sur leurs conditions d'utilisation, contactez l'installateur ou les autorités locales.

Precauciones

- Este aparato lo pueden utilizar niños a partir de 8 años y personas con facultades físicas, sensoriales o mentales reducidas o sin experiencia ni conocimientos si se les supervisa y se les ha instruido en el uso del aparato de forma segura y comprenden los riesgos que conlleva. Este aparato no es un juguete.
- Los niños no pueden encargarse de la limpieza y el mantenimiento sin supervisión.
- No deben usar el aparato las personas (adultos o niños) con facultades físicas, sensoriales o mentales reducidas, ni quienes carezcan de los conocimientos y la experiencia necesarios, a menos que una persona responsable de su seguridad les supervise o les instruya en el uso del aparato.

- **PRECAUCIÓN** : Con el fin de evitar un peligro provocado por una subida accidental de temperatura del protector térmico, este aparato no debe recibir energía mediante un enchufe externo, como un temporizador, ni conectarse a un circuito que la red eléctrica encienda y apague regularmente.



ADVERTENCIA :

No utilices este aparato cerca de bañeras, duchas, lavabos u otros recipientes que contengan agua.

- Desenchufa el secador después de usarlo en el cuarto de baño, ya que la proximidad con el agua supone un peligro incluso cuando el secador está apagado.

- Para aportar mayor protección, se recomienda la instalación de un dispositivo de corriente residual (RCD) con una corriente residual de funcionamiento nominal que no exceda los 30 mA en el circuito eléctrico que suministra energía al baño. Pide ayuda a un instalador.

ADVERTENCIA

- Si el cable de alimentación está dañado, debe ser reemplazado por el fabricante, el agente de servicio o personal cualificado similar para evitar daños.
- No bloquee la entrada ni la salida de aire para evitar daños.
- Durante el uso, evita pillarte el pelo con la entrada de aire para evitar daños.
- Utiliza el secador de pelo siguiendo la información de potencia nominal indicada en el dispositivo y no utilices enchufes universales ni otros convertidores de voltaje para evitar daños.

Enchufe y cable de alimentación

- No utilices el secador de pelo si el cable o el enchufe están dañados o sobrecalentados, ya que esto podría provocar quemaduras, descargas eléctricas o incendios debido a un cortocircuito.
- No utilices el secador de pelo si no está bien enchufado, ya que esto podría provocar quemaduras, descargas eléctricas o incendios debido a un cortocircuito.
- No enchufes ni desenchufes el aparato con las manos mojadas, ya que esto podría provocar descargas eléctricas y lesiones.
- No utilices el secador de pelo si el cable de alimentación está enredado, ya que esto podría causar descargas eléctricas o fuego debido a un cortocircuito.

- No dañes, modifiques, dobles con fuerza, tires, retuerzas, ni aprietes el cable de alimentación, ni coloques objetos pesados encima, ya que esto podría provocar descargas eléctricas o incendios debido a un cortocircuito.
- No tires del cable de alimentación para desenchufarlo. Asegúrate de sujetar el enchufe al desenchufarlo. De lo contrario, el cable de alimentación podría dañarse, causar quemaduras, descargas eléctricas o provocar incendios debido a un cortocircuito.
- Conecta el enchufe completa y directamente a una toma de corriente de 220-240 V~. No utilices regletas ni alargadores, ya que podrían producirse descargas eléctricas o incendios debido a un cortocircuito.
- Asegúrate de que el secador de pelo esté desenchufado cuando no esté en uso y antes de llevar a cabo cualquier mantenimiento o reparación.
- Mantén el cable de alimentación lejos de fuentes de calor y otros lugares que puedan comprometer su protección.

Uso y almacenamiento

- No obstruyas ni insertes objetos extraños en la salida ni en la entrada de aire, ya que esto podría provocar quemaduras, descargas eléctricas o incendios debido a un cortocircuito.
- No sumerjas el secador de pelo en agua.
- No utilices el secador de pelo en entornos húmedos.
- Mantén el secador de pelo seco; de lo contrario, podría causar descargas eléctricas.
- No utilices el secador de pelo en entornos donde se usen productos en aerosol (espráis) o donde haya fuentes inflamables.
- No dejes el secador de pelo desatendido mientras está encendido, ya que esto podría provocar un incendio debido a un cortocircuito.

- No guardes el secador de pelo en un entorno muy húmedo, ya que esto podría causar descargas eléctricas o incendios debido a un cortocircuito al usar el secador de pelo.
- No guardes el secador de pelo al alcance de los niños y bebés, ya que esto podría provocar descargas eléctricas y lesiones.
- No repares, desmontes ni modifiques este producto por tu cuenta, ya que esto podría causar lesiones o incendios debido a un mal funcionamiento. Ponte en contacto con el servicio de atención al cliente a través de <https://global.dreametech.com>.
- No obstruyas la entrada de aire mientras el secador de pelo esté encendido, ya que esto podría causar que se sobrecaliente la bobina de calentamiento, lo que podría provocar un incendio.
- No sumerjas el cuerpo del secador de pelo que contiene componentes eléctricos en agua u otros líquidos. Si el secador cae al agua, desenchúfalo inmediatamente y no lo utilices incluso después de que esté seco.
- Este secador de pelo está equipado con un disyuntor térmico de seguridad que no se restablece automáticamente para evitar el sobrecalentamiento. Si el secador de pelo se apaga debido a un sobrecalentamiento, desenchúfalo y deja que se enfríe.
- No toques superficies calientes como la salida de aire durante el uso o inmediatamente después de apagar el secador de pelo para evitar quemaduras.
- No toques el enchufe ni ninguna parte del producto con las manos mojadas para evitar descargas eléctricas.
- No utilices este secador de pelo para ningún otro propósito que no sea el secado del cabello, y no lo utilices en mascotas ni para secar zapatos, ropa, etc., ya que esto podría causar quemaduras o incendios debido a un cortocircuito.



PRECAUCIÓN

En caso de fallo de funcionamiento o avería

- En caso de avería, como no generar aire, tener paradas frecuentes, sobrecalentamiento interno o humo, deja de utilizar el producto inmediatamente, desenchufa el cable de alimentación y ponte en contacto con el servicio de atención al cliente a través de <https://global.dreametech.com>. El uso del producto en estas circunstancias podría provocar descargas eléctricas, lesiones o incendios debido a un cortocircuito.
- La salida de aire y la boquilla pueden calentarse durante el uso. No las toques con las manos, ya que esto podría causar quemaduras.
- No tires el secador de pelo ni lo sometas a impactos fuertes, ya que esto podría causar descargas eléctricas o incendios debido a un cortocircuito.
- No utilices el secador de pelo si la entrada de aire está dañada, ya que tu cabello podría quedar atrapado en ella y dañarse.
- No utilices el secador de pelo para bebés o niños pequeños, ya que podría causar quemaduras.

Características del producto

El secador de pelo de alta velocidad Dreame Hair Glory, con motor sin cepillo de alta velocidad, sistema de secado de temperatura constante y tecnología de iones negativos para el cuidado capilar, se ha diseñado meticulosamente en el laboratorio de aerodinámica de Dreame para satisfacer sus necesidades personales de secado del pelo.

Motor sin cepillo de alta velocidad

Con su motor sin cepillo de alta velocidad de 110 000 rpm, el secador de pelo genera al instante un fuerte flujo de aire que seca el pelo rápidamente sin dañarlo.

Tecnología de iones negativos para el cuidado capilar

El transmisor integrado genera iones negativos de platino que neutralizan las cargas positivas y negativas del pelo, lo que reduce la acumulación de electricidad estática y evita el encrespado.

Posición vertical del motor

El motor está situado a lo largo del mango en vertical, lo que baja el centro de gravedad del secador de pelo para favorecer un agarre más cómodo y equilibrado.

Diseño de reducción de ruido

La optimización del motor modula el ruido agudo de alta frecuencia a una frecuencia que el oído humano no es capaz de detectar. El ruido se reduce aún más gracias al equilibrio dinámico y la espuma acústica, que mejoran la experiencia de usuario.

ES Descripción general del producto

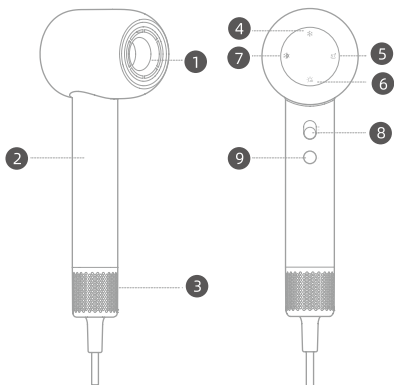

- 1 Salida de aire
- 2 Mango
- 3 Filtro de aire extraíble
Para evitar riesgos, no utilices el secador de pelo sin el filtro de aire para evitar daños.
- 4 Luz indicadora de aire frío
- 5 57 °C constantes
- 6 Luz indicadora de secado con aire caliente
- 7 Luz indicadora de ciclo caliente/frío
- 8 Interruptor de encendido/apagado y ajustes de velocidad
- 9 Ajustes de temperatura



Este símbolo significa "No usar en la bañera o la ducha".

Las ilustraciones del secador de pelo, los accesorios y la interfaz de usuario del manual de usuario se incluyen únicamente a modo de referencia. El producto real puede variar debido a actualizaciones y mejoras.

Accesorios



Boquilla de alisado



Boquilla difusora

Las ilustraciones del secador de pelo, los accesorios y la interfaz de usuario del manual de usuario se incluyen únicamente a modo de referencia. El producto real puede variar debido a actualizaciones y mejoras.

Ajustes

Interruptor de encendido/apagado y ajustes de velocidad

Desliza hacia arriba y hacia abajo para cambiar rápidamente entre las dos velocidades.

Antes de enchufar el secador de pelo, asegúrate de que está apagado.

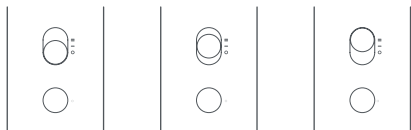

Apagado
(○)

Velocidad baja
(-)

Velocidad alta
(=)

Ajustes de temperatura

Pulsa [○] para alternar entre los cuatro ajustes de calor: Aire frío, temperatura constante, secado por aire caliente y ciclo caliente/frío.

✱	57	☀	✱
Aire frío	57 °C constantes	Secado con aire caliente	Ciclo caliente/frío
Genera aire a temperatura ambiente, perfecto para peinar el cabello.	La temperatura perfecta para evitar daños por calor al secar el pelo.	Perfecto para secar rápidamente el pelo húmedo.	7 s de aire caliente seguidos de 5 s de aire frío para reducir la acumulación de calor.

Funcionamiento y uso de la boquilla

El secador está equipado con una boquilla magnética fácil de instalar y quitar; solo tienes que alinear la boquilla con el anillo metálico para unirlos. La boquilla se puede girar 360° para facilitar su uso.

Boquilla de alisado

Crea un flujo de aire más suave y controlado que va desde la raíz hasta la parte superior del pelo para alisarlo y aportarle brillo.

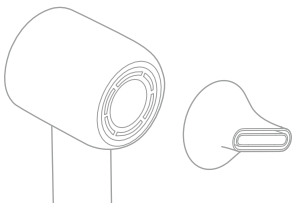

Funcionamiento y uso de la boquilla

Boquilla difusora

Una vez que tengas el pelo medio seco, utiliza la boquilla difusora para obtener rizos naturales mientras sigues secando.

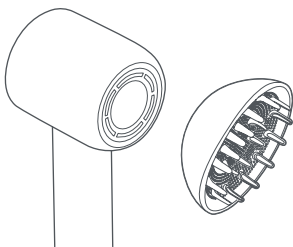

Limpieza y mantenimiento

⚠ El filtro debe limpiarse periódicamente para evitar que se acumulen residuos y garantizar que el aire fluya adecuadamente.

- Antes de limpiar el filtro de flujo de aire, asegúrate de que el secador de pelo está apagado y desenchufado.

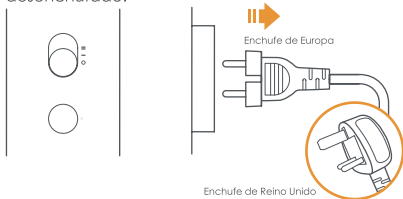

- El filtro de aire está acoplado magnéticamente. Sujete el mango y tire del filtro de aire hacia abajo para extraerlo del mango.

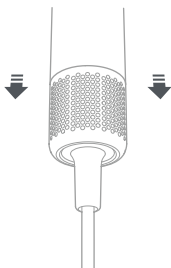

- Utilice un paño seco que no suelte pelusa, un cepillo suave o un cepillo de dientes para eliminar cualquier residuo que se haya adherido a la superficie del filtro de aire o del filtro de acero inoxidable.



No moje el filtro de acero inoxidable con agua, ya que podría provocar un mal funcionamiento.

- Después de la limpieza, inserte el filtro de entrada del aire en la ranura del mango. Si escucha un clic, quiere decir que el imán está bien colocado y la instalación ha finalizado.

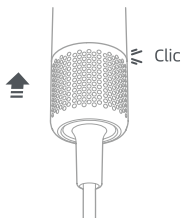

Parámetros básicos

Nombre del producto	Dreame Hair Glory High-Speed Hair Dryer
Número de modelo	AHD6A-WH,AHD6A-RS
Tensión nominal	220-240 V ~
Frecuencia nominal	50 / 60 Hz
Potencia nominal	1600 W
Dimensiones del producto	76 × 82 × 255 mm
Fecha de fabricación	Consulte el embalaje del producto

Problema común	Posible causa	Solución
El secador de pelo no se enciende	La placa base está dañada	Devuélvalo para reparación
	No está enchufado	<ul style="list-style-type: none"> • Compruebe si está enchufado correctamente y vuelva a encenderlo una vez confirmado. • Si el problema continúa, devuelva el secador de pelo para su reparación.
Alerta de luz intermitente	Problema de tensión	Compruebe si la tensión de su hogar es normal.
	Problema en el conducto de salida o entrada del aire	<ul style="list-style-type: none"> • Revise si hay suciedad en los conductos de entrada y salida del aire. Cuando se asegure de que están limpios, espere a que el secador de pelo se enfríe antes de volver a encenderlo.
	La placa base está dañada	Devuélvalo para reparación
La bobina interna está roja	Problema con el elemento calefactor	
El botón no funciona	El botón está dañado	Devuélvalo para reparación
El enchufe o el cable de alimentación se sobrecalienta	El cable de alimentación está dañado	
Olor a quemado durante el uso	Entrada de aire bloqueada	<p>Compruebe si hay polvo u otros obstáculos que puedan bloquear la rejilla de entrada de aire. Necesita una limpieza periódica.</p> <p>Si el problema continúa, devuelva el secador de pelo para su reparación.</p>

Lista de errores de funcionamiento del secador de pelo de alta velocidad Dreame Glory

Nombre

Error de funcionamiento

Secador de pelo de alta velocidad Dreame Glory

1. El interruptor de encendido/apagado no funciona
 2. Sale aire frío en el modo de aire caliente
 3. La luz indicadora no funciona, pero el secador de pelo sí
 4. El secador de pelo no genera aire frío, cálido, caliente o ciclo caliente/frío
 5. El secador de pelo está rojo por dentro y sale humo
-



Nosotros, Dreame Trading (Tianjin) Co., Ltd., declaramos por la presente que este aparato cumple con las directivas y normas europeas aplicables, así como sus enmiendas. El texto completo de la declaración de conformidad de la UE está disponible en la siguiente página web: <https://global.dreametech.com>

Información sobre la eliminación y el reciclaje de RAEE



Todos los productos que llevan este símbolo generan residuos de aparatos eléctricos y electrónicos (RAEE según la directiva 2012/19/UE) que no deben mezclarse con residuos domésticos no seleccionados. En su lugar, será responsabilidad del usuario proteger la salud humana y el medio ambiente y llevar los residuos a un punto de recogida para el reciclaje de residuos eléctricos y electrónicos designado por el gobierno o las autoridades locales. Una correcta eliminación y reciclaje ayudará a evitar posibles consecuencias negativas para el medio ambiente y la salud humana. Ponte en contacto con el instalador o las autoridades locales para obtener más información sobre la ubicación, así como los términos y condiciones de dichos puntos de recogida.

Precauzioni

- Questo apparecchio può essere usato da bambini a partire dagli 8 anni di età e da persone con ridotte capacità fisiche, mentali o sensoriali, o prive di esperienza e conoscenze adeguate, a condizione che tali persone abbiano ricevuto assistenza o formazione per utilizzare l'apparecchio in maniera sicura e capiscano i potenziali pericoli associati a tale uso. I bambini non devono giocare con l'apparecchio.
- La pulizia e la manutenzione non devono essere eseguite da bambini senza supervisione.
- L'apparecchio non è destinato a persone (inclusi bambini) con capacità mentali, fisiche o sensoriali ridotte, fatti salvi i casi in cui tali persone abbiano ricevuto assistenza o formazione per l'uso dell'apparecchio da una persona responsabile della loro sicurezza.

- **ATTENZIONE** : per evitare situazioni pericolose dovute al ripristino involontario del blocco termico, questo apparecchio non deve essere alimentato tramite un dispositivo di commutazione esterno, ad esempio un timer, o collegato a un circuito che viene acceso e spento regolarmente sull'utenza.



AVVERTENZA : non usare l'apparecchio vicino a vasche da bagno, docce, lavandini o altri recipienti contenenti acqua.

- Quando l'asciugacapelli viene utilizzato in bagno, scollegalo dopo l'uso poiché la vicinanza all'acqua può rappresentare un pericolo anche quando l'asciugacapelli è spento.

- Non danneggiare, modificare, piegare forzatamente, tirare, torcere o schiacciare il cavo di alimentazione e non appoggiarvi sopra oggetti pesanti, poiché ciò potrebbe causare scosse elettriche o incendi dovuti a un cortocircuito.
- Non tirare il cavo di alimentazione quando scolleghi la spina di alimentazione. Assicurati di tenere la spina di alimentazione tra le dita quando la scolleghi. Altrimenti, il cavo di alimentazione potrebbe danneggiarsi, causare ustioni, scosse elettriche o incendi dovuti a un cortocircuito.
- Collega completamente e direttamente la spina di alimentazione a una presa elettrica da 220-240 V~. Non usare una presa multipla o prolunghe, poiché ciò potrebbe causare scosse elettriche o incendi dovuti a un cortocircuito.
- Assicurati che l'asciugacapelli sia scollegato dall'alimentazione quando non viene utilizzato e prima di eseguire interventi di manutenzione o riparazione.
- Tieni il cavo di alimentazione lontano da fonti di calore e da altri luoghi che potrebbero comprometterne la protezione.

Utilizzo e conservazione

- Non bloccare o inserire oggetti estranei nelle prese d'aria, poiché potrebbero causare ustioni, scosse elettriche o incendi dovuti a un cortocircuito.
- Non immergere l'asciugacapelli in acqua.
- Non usare l'asciugacapelli in ambienti umidi.
- Tieni l'asciugacapelli asciutto per evitare scosse elettriche.
- Non usare l'asciugacapelli in ambienti in cui si utilizzano prodotti aerosol (spray) o in cui vi siano fonti infiammabili.
- Non lasciare l'asciugacapelli incustodito quando è acceso, poiché ciò potrebbe causare un incendio dovuto a un cortocircuito.

- Non riporre l'asciugacapelli in un ambiente molto umido, poiché ciò potrebbe causare scosse elettriche o incendi dovuti a un cortocircuito durante l'uso dell'asciugacapelli.
- Non riporre l'asciugacapelli alla portata di bambini e neonati, per evitare scosse elettriche e lesioni.
- Non riparare, smontare o modificare il prodotto autonomamente, poiché ciò potrebbe causare lesioni o incendi dovuti a malfunzionamenti. Contatta il servizio clienti all'indirizzo <https://global.dreametech.com>.
- Non poggiare l'asciugacapelli sull'apertura di ingresso dell'aria mentre è acceso, poiché ciò potrebbe surriscaldare la serpentina e provocare un incendio.
- Non immergere il corpo dell'asciugacapelli, contenente componenti elettrici, in acqua o altri liquidi. Se l'asciugacapelli cade nell'acqua, scollegalo immediatamente e non utilizzarlo più, anche una volta asciutto.
- Questo asciugacapelli è dotato di un blocco termico di sicurezza non autoripristinante per evitare il surriscaldamento. Se l'asciugacapelli si spegne a causa del surriscaldamento, scollegalo dalla presa di corrente e lascialo raffreddare.
- Non toccare le superfici calde, come l'uscita dell'aria, durante l'uso o subito dopo aver spento l'asciugacapelli per evitare ustioni.
- Per evitare scosse elettriche, non toccare la spina di alimentazione o qualsiasi parte del prodotto con le mani bagnate.
- Non usare l'asciugacapelli per scopi diversi dall'asciugatura dei capelli e non usarlo sugli animali domestici, né su scarpe o vestiti, ecc., poiché potrebbe causare ustioni o incendi dovuti a un cortocircuito.



ATTENZIONE

In caso di malfunzionamento o guasto

- In caso di malfunzionamento o guasto, ad esempio mancanza del flusso d'aria, frequenti arresti, surriscaldamento interno o fumo, smetti immediatamente di usare il prodotto, scollega il cavo di alimentazione e contatta il servizio clienti all'indirizzo <https://global.dreametech.com>. L'uso di questo prodotto in tali circostanze può causare scosse elettriche, lesioni o incendi dovuti a un cortocircuito.
- L'apertura di uscita e la bocchetta dell'aria potrebbero surriscaldarsi durante l'uso, quindi non toccarli con le mani, poiché ciò potrebbe causare ustioni.
- Evita di far cadere l'asciugacapelli o di sottoporlo a forti impatti, poiché ciò potrebbe causare scosse elettriche o incendi dovuti a un cortocircuito.
- Non usare l'asciugacapelli se l'ingresso dell'aria è danneggiato, poiché i capelli potrebbero rimanere incastrati e rovinarsi.
- Non usare l'asciugacapelli su neonati o bambini piccoli, poiché potrebbe causare ustioni.

Caratteristiche del prodotto

L'asciugacapelli ad alta velocità Dreame Hair Glory, dotato di sistema di asciugatura a temperatura costante, motore brushless ad alta velocità e tecnologia hair care agli ioni negativi, è stato progettato con attenzione dal laboratorio aerodinamico di Dreame per soddisfare le tue personali esigenze di asciugatura.

Motore brushless ad alta velocità

Grazie al motore brushless ad alta velocità da 110.000 giri/min, l'asciugacapelli genera all'istante un potente flusso d'aria che asciuga rapidamente i capelli senza danneggiarli.

Tecnologia Hair Care agli ioni negativi

Il trasmettitore incorporato genera ioni negativi grazie al platino per neutralizzare le cariche positive e negative dei capelli, ridurre l'accumulo di elettricità statica e di conseguenza l'effetto crespo.

Posizionamento verticale del motore

Il motore è posizionato verticalmente nell'impugnatura, abbassando il baricentro dell'asciugacapelli per una presa più comoda e bilanciata.

Design che riduce il rumore

L'ottimizzazione del motore modula il rumore acuto ad alta frequenza in una frequenza non rilevabile all'orecchio umano; il rumore viene ulteriormente ridotto grazie al bilanciamento dinamico e all'aggiunta di schiuma acustica, per offrirti un'esperienza ottimale.

IT Panoramica del prodotto

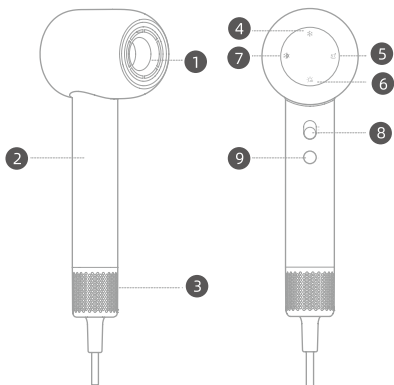

1 Uscita dell'aria

2 Impugnatura

3 Filtro del flusso d'aria
rimovibile

Per evitare pericoli, non
usare l'asciugacapelli senza
il filtro del flusso d'aria.

4 Spia aria fredda

5 Spia costante a 57°

6 Spia di asciugatura
ad aria calda

7 Spia ciclo caldo/freddo

8 Interruttore On/Off e
impostazioni di velocità

9 Impostazioni di
temperatura



Questo simbolo indica che non bisogna usare l'asciugacapelli durante il bagno o la doccia.

Le illustrazioni dell'asciugacapelli, degli accessori e dell'interfaccia utente nel manuale dell'utente sono fornite a solo scopo di riferimento. Il prodotto effettivo può variare a causa di aggiornamenti e miglioramenti del prodotto.



Bocchetta lisciante

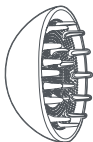

Diffusore

Le illustrazioni dell'asciugacapelli, degli accessori e dell'interfaccia utente nel manuale dell'utente sono fornite a solo scopo di riferimento. Il prodotto effettivo può variare a causa di aggiornamenti e miglioramenti del prodotto.

Impostazioni

Interruttore On/Off e impostazioni di velocità

Fai scorrere verso l'alto e verso il basso per passare rapidamente da una velocità all'altra.

Assicurati che l'interruttore sia in posizione Off prima di collegare l'asciugacapelli alla presa di corrente.

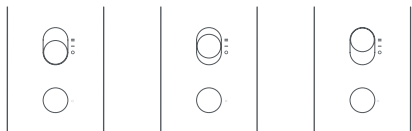

Off (●)



Bassa velocità (-)

Alta velocità (=)

IT Impostazioni

Impostazioni di temperatura

Premi  per scorrere le quattro impostazioni di calore: Aria fredda, Temperatura costante, Asciugatura ad aria calda e Ciclo caldo/freddo.

	57°		
Aria fredda	Costante a 57°	Asciugatura ad aria calda	Ciclo caldo/freddo
Emette aria a temperatura ambiente, perfetta per la piega.	Temperatura perfetta per evitare danni causati dal calore quando asciughi i capelli.	Ideale per asciugare rapidamente i capelli bagnati.	7 s di aria calda e 5 s di aria fredda per ridurre l'accumulo di calore.

Funzione e uso della bocchetta

L'asciugacapelli è dotato di una bocchetta magnetica facile da installare e rimuovere; basta allineare la bocchetta con l'anello metallico per farla scattare in posizione. La bocchetta può essere ruotata di 360° per una maggiore facilità d'uso.

Bocchetta lisciante

Crea un flusso d'aria più regolare e controllato, che parte dalla radice e arriva alle punte dei capelli, lisciandoli e rendendoli più lucenti.

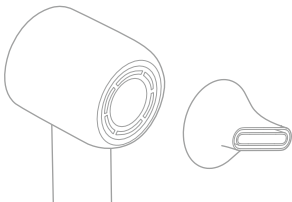

Diffusore

Quando i capelli sono asciutti al 50%, arrotolali nel diffusore per ottenere ricci naturali mentre completi l'asciugatura.

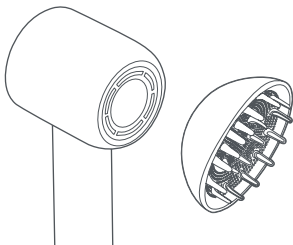

Pulizia e manutenzione

⚠ Il filtro deve essere pulito regolarmente per evitare l'accumulo di detriti e garantire un flusso d'aria regolare.

- Prima di pulire il filtro del flusso d'aria, assicurati che l'asciugacapelli sia spento e scollegato dalla presa di corrente.

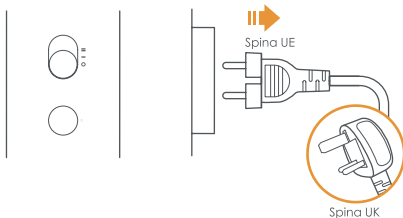

- IT • Il filtro del flusso d'aria è fissato magneticamente. Tieni l'impugnatura e tira la copertura del filtro verso il basso per rimuoverla dall'impugnatura.

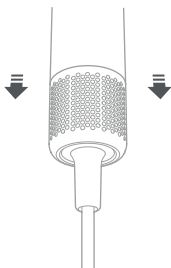

- Usa un panno asciutto privo di pelucchi, una spazzola morbida o uno spazzolino per rimuovere eventuali residui bloccati sulla superficie del filtro del flusso dell'aria o del filtro in acciaio inox.

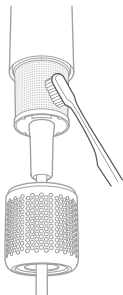

Non risciacquare il filtro in acciaio inox con acqua, dato che questo potrebbe causare malfunzionamenti.

- Dopo la pulizia, inserisci il filtro di ingresso dell'aria nell'alloggiamento dell'impugnatura; dovresti sentire un "clic" che indica che il magnete è in posizione e che l'installazione è completa.

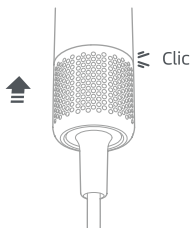

Parametri di base

Nome del prodotto	Asciugacapelli ad alta velocità Dreame
Numero del modello	AHD6A-WH,AHD6A-RS
Tensione nominale	220-240V~
Frequenza nominale	50/60 Hz
Potenza nominale	1600 W
Dimensioni del prodotto	76 × 82 × 255 mm

Risoluzione dei problemi

Problema comune	Possibile causa	Soluzione
L'asciugacapelli non si accende	La scheda madre è danneggiata	Restituisci per la riparazione
	Non è collegato all'alimentazione	<ul style="list-style-type: none"> Controlla che la spina sia inserita correttamente e riaccendi quando hai la certezza che lo sia. Se il problema non è risolto, restituisci l'asciugacapelli per la riparazione.
Spia di avviso lampeggiante	Problema di tensione	Verifica che la tensione nell'ambiente domestico sia nella norma.
	Problema all'apertura di ingresso o uscita dell'aria	<ul style="list-style-type: none"> Verifica l'eventuale presenza di detriti nelle aperture di ingresso/uscita dell'aria. Dopo aver confermato che non sono ostruite, aspetta che l'asciugacapelli si sia raffreddato prima di riaccenderlo.
	La scheda madre è danneggiata	Restituisci per la riparazione
La serpentina interna è rossa	Problema alla resistenza	
Il pulsante non funziona	Il pulsante è danneggiato	
Il cavo di alimentazione/la spina si surriscalda	Il cavo di alimentazione è danneggiato	
Odore di bruciato durante l'uso	Ingresso dell'aria bloccato	<p>Verifica l'eventuale presenza di polvere e detriti che potrebbero ostruire la griglia di ingresso dell'aria. È necessaria una pulizia regolare.</p> <p>Se il problema non è risolto, restituisci l'asciugacapelli per la riparazione.</p>

Elenco errori di prestazione dell'asciugacapelli ad alta velocità Dreame Hair Glory

Nome	Errore di prestazione
Asciugacapelli ad alta velocità Dreame Hair Glory	<ol style="list-style-type: none">1. L'interruttore On/Off non funziona2. La modalità aria calda soffia aria fredda3. La spia luminosa non funziona, ma l'asciugacapelli funziona4. L'asciugacapelli non soffia aria fredda, tiepida o calda oppure non effettua il ciclo caldo/freddo5. L'asciugacapelli è rosso all'interno e ne fuoriesce fumo



Noi, Dreame Trading (Tianjin) Co., Ltd., con la presente, dichiariamo che questo dispositivo è conforme alle norme europee e alle direttive applicabili e successive modifiche. Il testo completo della dichiarazione di conformità UE è disponibile al seguente indirizzo Internet: <https://global.dreametech.com>

Informazioni sullo smaltimento e riciclo RAEE



Tutti i prodotti che riportano questo simbolo sono rifiuti di apparecchiature elettriche ed elettroniche (RAEE come indicato nella direttiva 2012/19/UE), che non devono essere smaltiti con i rifiuti domestici non differenziati. Per proteggere la salute umana e l'ambiente, devi invece consegnare le apparecchiature di scarto a un punto di raccolta che si occupa del riciclo delle apparecchiature elettriche ed elettroniche, designato dal governo o dalle autorità locali. Lo smaltimento e il riciclo corretti contribuiscono a prevenire potenziali effetti negativi sull'ambiente e sulla salute delle persone. Contatta l'installatore o le autorità locali per ulteriori informazioni sull'ubicazione e sui termini e condizioni di tali punti di raccolta.