

NL Vorm haardroger

De Pocket kan schakelen tussen drie vormen voor verschillende stylingsopties.

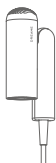

"N"-vorm Opgevouwen voor eenvoudige opslag

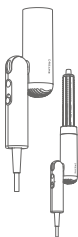

"1"-vorm: Gebruik het krul-opzetstuk om een krullend kapsel te creëren

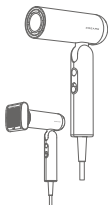

"7"-vorm: Gebruik het anti-pluis-opzetstuk tijdens het drogen van uw haar voor een steile look

Functies en gebruik van het opzetstuk

De föhn wordt geleverd met magnetische opzetstukken die eenvoudig te plaatsen en te verwijderen zijn. Lijn het opzetstuk simpelweg uit met de metalen ring rond de luchtuitlaat om het op zijn plaats te klikken.

Creëer een glad en steil kapsel

Gebruik het anti-pluis-opzetstuk

De combinatie van drie verschillende standen en gestroomlijnde oppervlakken zorgt voor een krachtige luchtstroom die je haar steil en glad maakt. Gebruik met een kam voor een natuurlijke slag.

Stap 1

Droog uw haar met de Dreame Pocket-föhn.



Stap 2

Bevestig het anti-pluis-opzetstuk. De pijl geeft de richting van de luchtstroom aan. Houd het opzetstuk dicht bij uw haar zodat de lokken naar het opzetstuk worden getrokken en beweeg het vervolgens langzaam omlaag tot de uiteinden van uw haar. Gebruik om geföhnd haar glad te maken

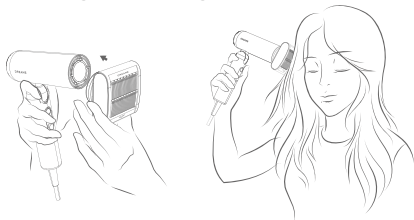

NL Creëer een glad en steil kapsel

Stap 3

Wanneer u klaar bent met het opzetstuk, laat deze dan eerst afkoelen. Verwijder het opzetstuk vervolgens door beide zijden vast te pakken.

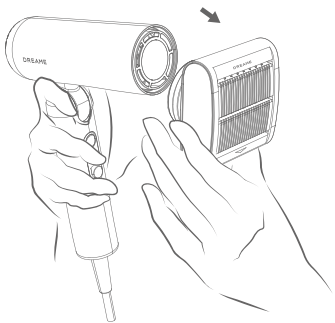

Creëer een krullend kapsel

Gebruik het krul-opzetstuk

Met het krul-opzetstuk kunt u tegelijkertijd drogen en stylen, waardoor u tijd bespaart en uw haar niet beschadigt.

Stap 1

Droog uw haar met de Dreame Pocket-föhn.



Stap 2

Bevestig het krul-opzetstuk, pak een haarlok en houd het opzetstuk dicht bij het uiteinde van het haar. Het haar wordt automatisch om het krul-opzetstuk gewikkeld.

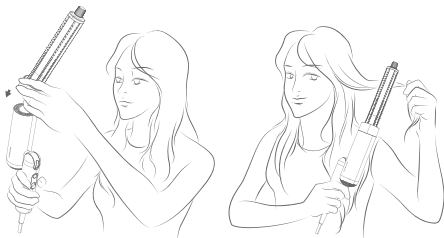

NL Creëer een krullend kapsel

Stap 3

Houd het krul-opzetstuk dicht bij uw hoofd gedurende 15 seconden.

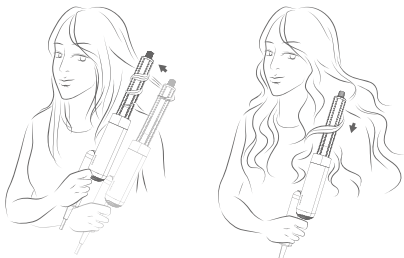

Stap 4

Houd de modusknop ingedrukt om de koelmodus te activeren en houd deze 5-10 seconden ingedrukt om het haar te krullen. Schakel de föhn uit om het haar los te laten.

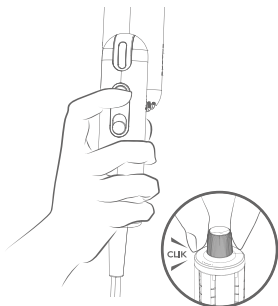

Draai het uiteinde om de krulrichting te wijzigen.

Reiniging en onderhoud

Het verwijderbare luchtstroomfilter is met kliksluitingen op zijn plaats bevestigd. Draai in de aangegeven richting om het te verwijderen.

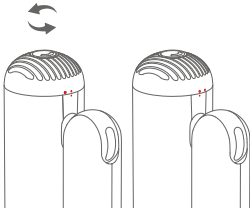

Roterend luchtstroomfilter

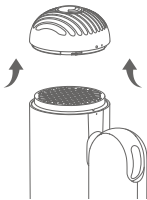

Het luchtstroomfilter verwijderen

Het metalen filter moet regelmatig worden gereinigd om te voorkomen dat vuil ophoopt en om een gelijkmatige luchtstroom te behouden.

Reiniging en onderhoud

Gebruik een droge, pluisvrije doek, zachte borstel of tandenborstel om vuil te verwijderen dat aan het oppervlak van het luchtstroomfilter of het roestvrijstalen filter vastzit.

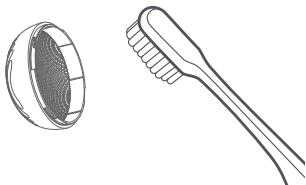

Het luchtstroomfilter schoonmaken

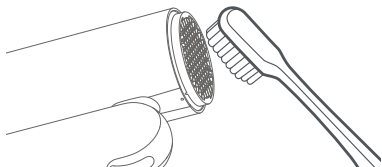

Metalen filter schoonmaken



Spoel het metalen filter niet af met water. Hierdoor kan het mogelijk niet goed werken.

Plaats het luchtstroomfilter na het schoonmaken terug en zorg ervoor dat het stevig op zijn plaats klikt.

Basiskenmerken

Productnaam	Dreame High-Speed-föhn
Modelnummer	AHD51
Nominale spanning	220-240 V~
Nominale frequentie	50/60 Hz
Nominaal vermogen	1300 W
Afmetingen van het product	50×145×201mm

RU **Комплект поставки**

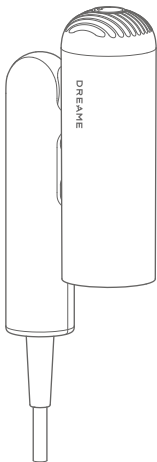

Высокоскоростной
фен для волос
Dreame Pocket

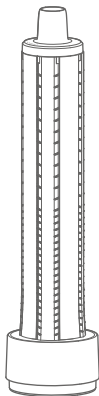

Насадка для завивки волос

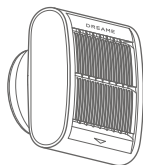

Насадка для выпрямления волос

Некоторые насадки могут не входить в комплект поставки.
Дополнительные насадки можно приобрести на сайте
<https://global.dreametech.com>.

Начало работы

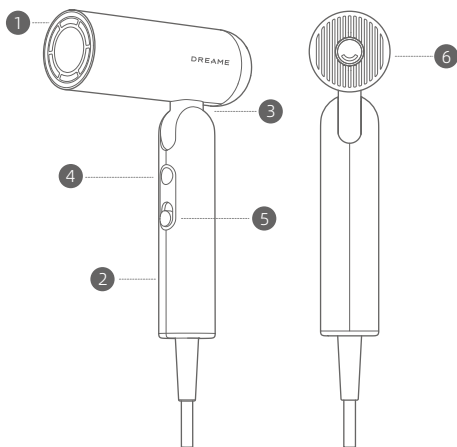

- 1 Отверстие для выпуска воздуха
- 2 Ручка
- 3 Шарнир
- 4 Кнопка регулировки температуры / световой индикатор температуры потока воздуха
- 5 Кнопка включения и выключения и настройки скорости
- 6 Съёмный воздушный фильтр
В целях безопасности не используйте фен для волос без воздушного фильтра.



Эти символы означают: «Не использовать во время принятия ванны или душа».

Иллюстрации фена для волос, дополнительных принадлежностей и интерфейса пользователя приведены в руководстве пользователя исключительно в справочных целях. Реальное устройство может отличаться в результате обновлений и улучшений.

Настройки

Кнопка включения и выключения и настройки скорости

Сдвигайте вверх и вниз для быстрого переключения между двумя режимами скорости.

Перед подключением фена для волос к розетке электросети убедитесь, что кнопка находится в положении «выключено».



Настройки температуры

Нажмите для переключения между четырьмя температурными режимами: холодный воздух, теплый воздух, горячий воздух и цикл «горячий/холодный воздух».

Нажмите и удерживайте для переключения в режим подачи холодного воздуха. После того как вы отпустите кнопку, фен вернется в предыдущий температурный режим.

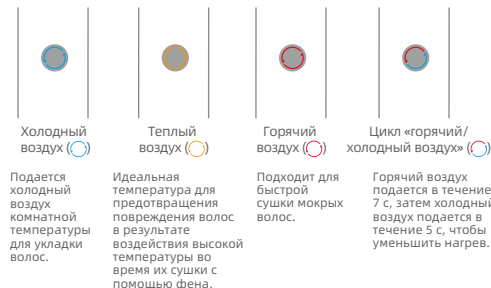

Быстрое переключение в режим подачи холодного воздуха
Нажмите и удерживайте кнопку регулировки температуры , чтобы быстро переключить фен в режим подачи холодного воздуха для укладки волос. Отпустите кнопку регулировки температуры, чтобы вернуться в исходный температурный режим.

Конфигурации фена для волос

Фен Dreame Pocket можно использовать в трех конфигурациях, предназначенных для разных типов укладки волос.

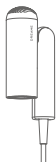

Конфигурация «N»: Фен в сложенном виде для удобного хранения.

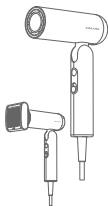

Конфигурация «7»: Используйте насадку для выпрямления волос во время сушки, чтобы сделать волосы гладкими и прямыми.

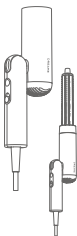

Конфигурация «1»: Используйте насадку для завивки волос, чтобы создать вьющиеся локоны.

Функции насадок и их использование

Фен для волос поставляется в комплекте с магнитными насадками, которые легко устанавливаются и снимаются. Чтобы закрепить насадку, достаточно приложить ее к металлическому кольцу, расположенному вокруг отверстия для выпуска воздуха.

Разглаживание и выпрямление волос

Использование насадки для выпрямления волос

Трехступенчатая система ускорения в сочетании с поверхностями обтекаемой формы позволяет создать мощный поток всасываемого воздуха, который выпрямляет и приглаживает непослушные волосы. Используйте вместе с расческой, чтобы придать волосам естественный изгиб.

Шаг 1

Высушите волосы с помощью фена Dreame Pocket.



Шаг 2

Установите насадку для выпрямления волос. Направление потока воздуха указано стрелкой. Удерживайте насадку рядом с волосами таким образом, чтобы пряди притягивались к ней. Затем медленно переместите насадку вниз до кончиков волос. Используйте для обработки волос, высушенных с помощью фена, чтобы приглаживать непослушные волосы.



Разглаживание и выпрямление волос

Шаг 3

Перед снятием насадки по окончании ее использования дайте ей остыть. Чтобы снять насадку, удерживайте ее с обеих сторон.

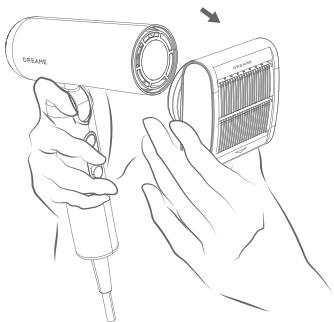

RU Завивка волос

Использование насадки для завивки волос

Всасывающая насадка для завивки волос позволяет одновременно сушить и укладывать волосы, обеспечивая экономию времени и предотвращая повреждение волос.

Шаг 1

Высушите волосы с помощью фена Dreame Pocket.



Шаг 2

Установите насадку для завивки волос. Возьмите прядь волос и поднесите насадку для завивки к кончикам волос. Волосы автоматически обернутся вокруг насадки для завивки волос.



Завивка волос

RU

Шаг 3

Удерживайте насадку для завивки волос рядом с головой в течение 15 секунд.

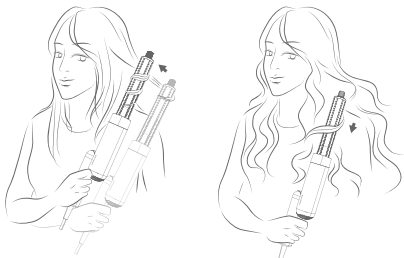

Шаг 4

Нажмите и удерживайте кнопку регулировки температуры для переключения в режим подачи холодного воздуха. Удерживайте в течение 5-10 секунд, чтобы зафиксировать завивку. Выключите фен, чтобы освободить волосы.

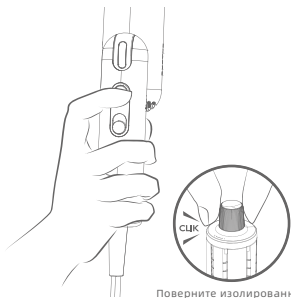

Поверните изолированный наконечник, чтобы изменить направление завивки.

Очистка и техническое обслуживание

Съемный воздушный фильтр удерживается защелками. Для снятия фильтра поверните его в указанном направлении.

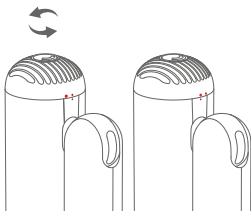

Вращение воздушного фильтра

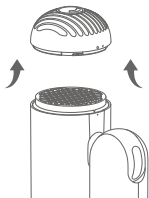

Снятие воздушного фильтра

Необходимо регулярно выполнять очистку металлического фильтра, чтобы предотвратить скопление мусора и обеспечить равномерную подачу воздуха.

Очистка и техническое обслуживание

Для удаления мусора, прилипшего к поверхности воздушного фильтра или фильтра из нержавеющей стали, используйте сухую безворсовую ткань, мягкую щетку или зубную щетку.

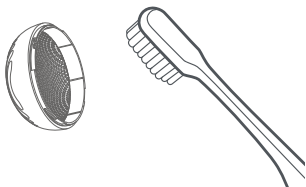

Очистка воздушного фильтра

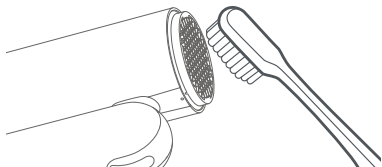

Очистка металлического фильтра



Не промывайте металлический фильтр водой, поскольку это может привести к нарушению его работы.

После очистки установите воздушный фильтр на место и надежно закрепите его.

Основные параметры

Название устройства	Высокоскоростной фен для волос Dreame
Номер модели	AHD51
Номинальное напряжение	220-240 В пер. тока
Номинальная частота	50/60 Гц
Номинальная мощность	1300 Вт
Размеры устройства	50 × 145 × 201 мм

สิ่งที่ให้มาในกล่อง

TH

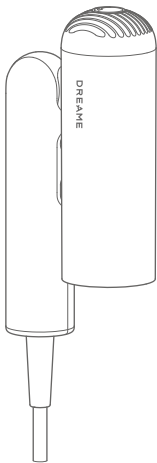

เครื่องเป่าผม
ความเร็วสูง
Dreame Pocket

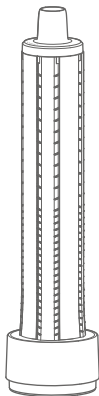

หัวเป่าลมแบบลอน

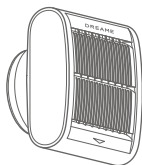

หัวเป่าลมป้องกันผมชี้ฟู

อาจไม่มีหัวเป่าลมบางประเภทให้มาในกล่อง คุณสามารถซื้ออุปกรณ์เสริมเพิ่มเติมได้ที่ <https://global.dreametech.com>

TH การเริ่มต้นใช้งาน

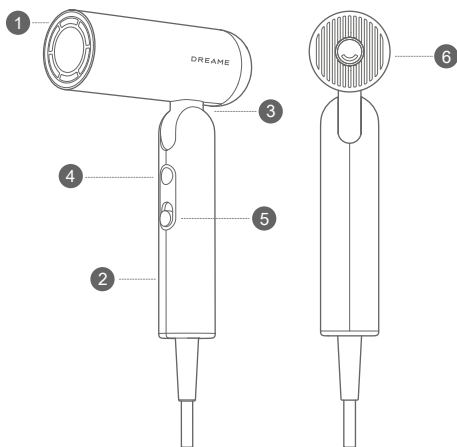

1 ช่องลมออก

2 ด้ามจับ

3 แคนพับ

4 ไฟแสดงสถานะ
การปรับอุณหภูมิ/
อุณหภูมิของลมเป่า

5 สวิตช์เปิด/ปิด
และการปรับความเร็ว

6 ตัวกรองอากาศ
แบบถอดได้
เพื่อความปลอดภัย ห้ามใช้เครื่องเป่าผมโดย
ไม่มีตัวกรองอากาศ



สัญลักษณ์เหล่านี้หมายความว่า “ห้ามใช้ขณะอาบน้ำ”

ภาพประกอบของเครื่องเป่าผม อุปกรณ์เสริม และอินเทอร์เฟซผู้ใช้ในคู่มือการใช้งานนี้ มีไว้เพื่อการอ้างอิงเท่านั้น ผลลัพธ์จริงอาจแตกต่างกันไปเนื่องจากการอัปเดตและการปรับปรุงผลิตภัณฑ์

การตั้งค่า

สวิตช์เปิด/ปิดและการปรับความเร็ว

เลื่อนขึ้นและลงเพื่อสลับใช้งานความเร็วทั้งสองระดับอย่างรวดเร็ว
ตรวจสอบว่าได้เลื่อนปิดสวิตช์แล้วก่อนที่จะเสียบปลั๊กเครื่องเป่าผม

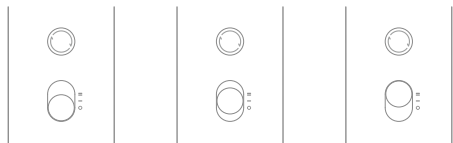

ปิด (●)

ความเร็วต่ำ (-)

ความเร็วสูง (=)

การปรับอุณหภูมิ

กดเพื่อสลับเลือกความร้อนสี่แบบ ได้แก่ ลมเย็น ลมอุ่น ลมร้อน และลมร้อน
สลับเย็น

กดค้างเพื่อสลับเป็นลมเย็น และเมื่อปล่อยปุ่ม ตัวเครื่องจะกลับไปใช้
อุณหภูมิเดิมที่เลือกไว้ก่อนหน้านี้

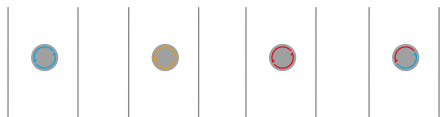

ลมเย็น (●)

ลมอุ่น (●)

ลมร้อน (●)

รอบร้อน/เย็น (●)

เป่าลมเย็น
ที่อุณหภูมิห้อง
ที่เหมาะสมกับการ
จัดแต่งทรงผม

อุณหภูมิที่เหมาะสม
เพื่อป้องกันไม่ให้
เส้นผมเสียหายจาก
ความร้อนขณะ
เป่าผม

เหมาะสำหรับเป่า
ผมเปียกให้แห้ง
อย่างรวดเร็ว

เป่าลมร้อน
7 วินาทีตามด้วย
ลมเย็น 5 วินาที
เพื่อลดความร้อน
สะสม

สลับเป็นลมเย็นอย่างรวดเร็ว

กดปุ่ม ● ค้างไว้เพื่อสลับเป็นลมเย็นอย่างรวดเร็วในการจัดแต่งทรงผม ปล่อยปุ่ม
เพื่อสลับกลับเป็นอุณหภูมิเดิมที่เลือกไว้ก่อนหน้านี้

รูปแบบการใช้งานของเครื่องเป่าผม

ตัวเครื่อง Pocket สามารถสลับใช้งานได้สามรูปแบบเพื่อให้เหมาะกับลักษณะการจัดแต่งทรงผมที่หลากหลาย

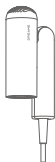

แบบตัว "N": พับตัวเครื่อง
เพื่อความสะดวกในการจัด
เก็บ

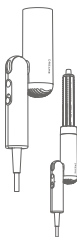

แบบเลข "1": ใช้หัวเป่าลม
แบบลอนเพื่อจัดแต่งทรงผม
ให้เป็นลอน

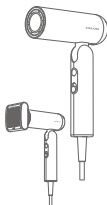

แบบเลข "7": ใช้หัวเป่าลม
ป้องกันผมชี้ฟูเพื่อปรับให้
เส้นผมดูตรงสวย

ฟังก์ชันและการใช้งานหัวเป่าลม

เครื่องเป่าผมมาพร้อมกับหัวเป่าลมแบบแม่เหล็กที่สามารถใส่และถอดออก
จากตัวเครื่องได้ง่าย เพียงใส่หัวเป่าลมให้ตรงกับวงโลหะรอบช่องลม
ออก

จากนั้นหัวเป่าลมจะถูกยึดเข้าที่

จัดแต่งทรงผมให้ตรงและเรียบลื่น

ใช้หัวเป่าลมป้องกันผมชี้ฟู

ด้วยการผสมผสานการออกแบบที่ปรับเร่งความเร็วลมได้สามระดับและพื้นผิวตัวเครื่องที่สลิโกล ทำให้เกิดลมดูดอันทรงพลังที่จะช่วยให้เส้นผมของคุณเรียบตรงและลดผมชี้ฟูได้ และยังสามารถใช้คู่กับหวีเพื่อเพิ่มความโค้งมนเป็นธรรมชาติให้กับเส้นผม

ขั้นตอนที่ 1

เป่าผมของคุณให้แห้งด้วยเครื่องเป่าผม Dreame Pocket



ขั้นตอนที่ 2

ใส่หัวเป่าลมป้องกันผมชี้ฟูเข้ากับตัวเครื่องให้ถูกต้องตามลูกศรแสดงทิศทางการเป่าลม แนบหัวเป่าลมไว้ใกล้กับเส้นผม เส้นผมจะถูกดึงเข้าไปในหัวเป่าลม จากนั้นค่อยๆ เลื่อนหัวเป่าลมลงจนถึงปลายผม ควรใช้กับเส้นผมที่เป่าแห้งแล้วเพื่อปรับผมชี้ฟูให้เรียบตรง

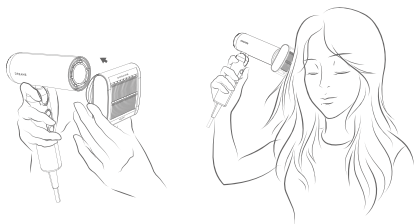

TH จัดแต่งทรงผมให้ตรงและเรียบสั้น

ขั้นตอนที่ 3

เมื่อคุณใช้งานเสร็จแล้ว ปล่อยให้หัวเป่าลมเย็นลงก่อน จากนั้นถอดออกโดยจับที่ทั้งสองด้านของหัวเป่าลม

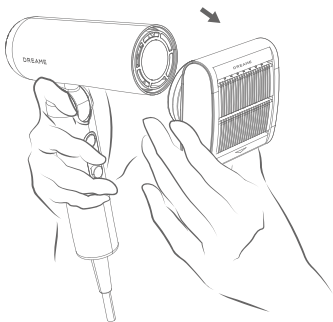

จัดแต่งทรงผมให้เป็นแบบลอน

ใช้หัวเป่าลมแบบลอน

หัวเป่าลมแบบลอนสามารถเป่าผมให้แห้งและจัดแต่งทรงผมได้ไปพร้อมกัน จึงช่วยให้คุณประหยัดเวลาและป้องกันไม่ให้เส้นผมเสียหาย

ขั้นตอนที่ 1

เป่าผมของคุณให้แห้งด้วยเครื่องเป่าผม Dreame Pocket



ขั้นตอนที่ 2

ใส่หัวเป่าลมแบบลอนเข้ากับตัวเครื่อง จับซอผมแล้วนำแกนม้วน ไปแนบที่บริเวณปลายผม จากนั้นเส้นผมจะพันรอบแกนม้วนโดยอัตโนมัติ

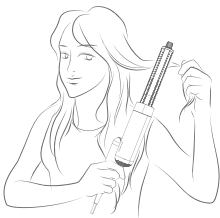

TH จัดแต่งทรงผมให้เป็นแบบลอน

ขั้นตอนที่ 3

ถือตัวเครื่องคางไว้โดยให้แกนหมุนอยู่ใกล้กับศีรษะของคุณเป็นเวลา 15 วินาที

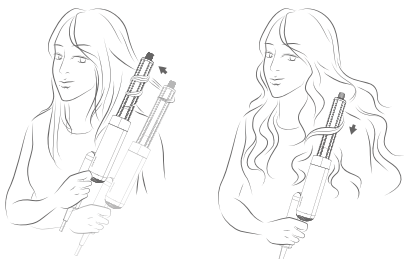

ขั้นตอนที่ 4

กดปุ่มโหมดคางไว้เพื่อใช้โหมดลมเย็น และถือตัวเครื่องคางไว้ 5-10 วินาที เพื่อให้เส้นผมของคุณเป็นลอนปิดเครื่องเป่าผมเพื่อให้เส้นผมของคุณออกมาจากตัวเครื่อง

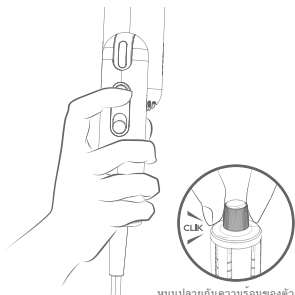

หมุนปลายกันความร้อนของตัวเครื่อง เพื่อเปลี่ยนทิศทางการลอนผม

การทำความสะอาดและการบำรุงรักษา

ตัวกรองอากาศแบบถอดได้จะยึดเข้ากับตัวเครื่องด้วยระบบล็อก ให้หมุนตามทิศทางที่ระบุเพื่อถอดออก

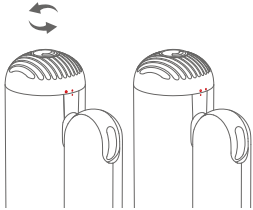

การหมุนตัวกรองอากาศ

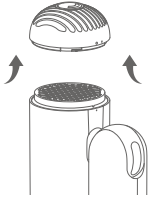

ถอดตัวกรองอากาศ

ต้องทำความสะอาดตัวกรองโลหะเป็นประจำเพื่อป้องกันไม่ให้มีสิ่งสกปรกสะสมและช่วยให้อากาศไหลเวียนได้ราบรื่น

การทำความสะอาดและการบำรุงรักษา

ใช้ผ้าแห้งที่ไม่มีขน แปรงขนนุ่ม หรือแปรงสีฟันเพื่อขจัดสิ่งสกปรกที่ติดอยู่บนพื้นผิวของตัวกรองอากาศหรือตัวกรองสแตนเลสสตีล

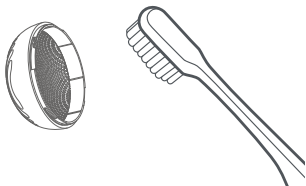

การทำความสะอาดตัวกรองอากาศ

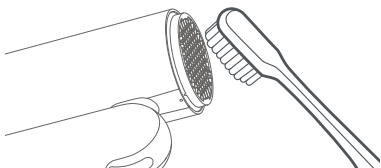

การทำความสะอาดตัวกรองโลหะ



ห้ามล้างตัวกรองโลหะด้วยน้ำ เพราะอาจทำให้ตัวกรองทำงานไม่ถูกต้อง

หลังจากทำความสะอาดแล้ว ให้ใส่ตัวกรองอากาศกลับเข้าที่ แล้วตรวจสอบว่าตัวกรองอากาศยึดเข้าที่ดีแล้ว

พารามิเตอร์พื้นฐาน

ชื่อผลิตภัณฑ์	เครื่องเป่าผมความเร็วสูง Dreame
หมายเลขรุ่น	AHD51
พิกัดแรงดันไฟฟ้า	220-240 V~
พิกัดความถี่	50/60 Hz
พิกัดกำลังไฟ	1300 W
ขนาดผลิตภัณฑ์	50 × 145 × 201 มม.

VI Trong hộp

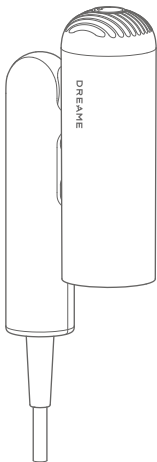

Máy sấy tóc tốc độ cao Dreame Pocket

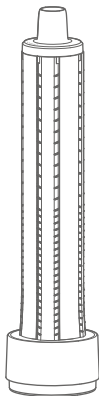

Đầu sấy tạo kiểu tóc xoắn

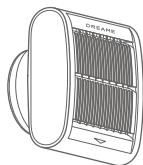

Đầu sấy duỗi thẳng

Có thể không đi kèm một số đầu sấy. Bạn có thể mua thêm phụ kiện bổ sung tại <https://global.dreametech.com>

Bắt đầu

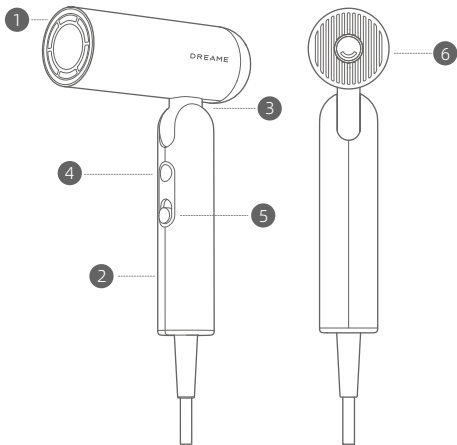

1 Cửa thông đầu
thoát khí

2 Tay cầm

3 Trục

4 Cài đặt nhiệt độ/đèn chỉ
báo nhiệt độ luồng không
khí

5 Nút Bật/Tắt & Cài
đặt tốc độ

6 Bộ lọc luồng khí có
thể tháo rời

Vi lý do an toàn, vui lòng không sử
dụng máy sấy tóc mà không có bộ
lọc luồng khí.



Biểu tượng này có nghĩa là "Không sử dụng khi tắm bồn hoặc tắm vòi
sen".

Hình minh họa máy sấy tóc, phụ kiện và giao diện người dùng trong hướng
dẫn sử dụng chỉ dành cho mục đích tham khảo. Sản phẩm thực tế có thể
thay đổi do cập nhật và cải thiện sản phẩm.

VI Cài đặt

Nút Bật/Tắt & Cài đặt tốc độ

Trượt lên và xuống để chuyển nhanh giữa hai cài đặt tốc độ.

Đảm bảo đã tắt công tắc trước khi cắm máy sấy tóc vào.

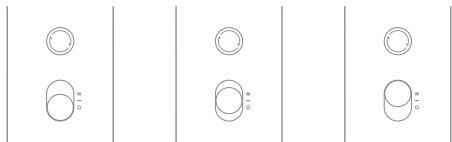

Tắt (○)

Tốc độ thấp (—)

Tốc độ cao (=)

Cài đặt nhiệt độ

Nhấn để chuyển đổi giữa bốn chế độ nhiệt: khí mát, khí ấm, khí nóng và chu kỳ nóng/lạnh.

Nhấn và giữ để chuyển sang khí mát, nhiệt độ sẽ trở về trạng thái trước đó sau khi nhả nút.

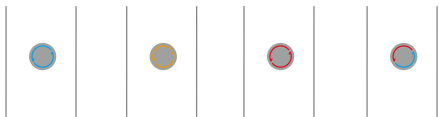

Khí lạnh
(○)

Khí ấm
(○)

Khí nóng
(○)

Chu kỳ nóng/lạnh
(○)

Thời khí nhiệt độ phòng mát thích hợp để tạo kiểu tóc.

Nhiệt độ hoàn hảo để tránh hư hỏng nhiệt khi sấy tóc.

Thích hợp để sấy nhanh tóc ướt.

7 giây thổi khí nóng sau đó là 5 giây thổi khí mát để giảm tích tụ nhiệt.

Nhanh chóng chuyển sang nhiệt độ mát

Nhấn và giữ nút nhiệt độ (○) để nhanh chóng chuyển sang cài đặt nhiệt độ mát để tạo kiểu. Thả nút nhiệt độ để chuyển sang cài đặt nhiệt độ ban đầu.

Kiểu dáng máy sấy tóc

Có thể dễ dàng chuyển đổi máy sấy tóc Pocket thành 3 kiểu sử dụng trong các tình huống tạo kiểu tóc khác nhau.

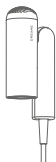

Kiểu chữ "N": Thiết kế gấp tiện dụng để dễ dàng bảo quản

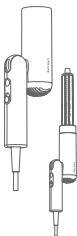

Kiểu số "1": Sử dụng đầu sấy tạo kiểu tóc xoắn để tạo nếp tóc xoắn

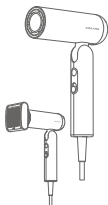

Kiểu số "7": Sử dụng đầu sấy duỗi thẳng không chỉ để sấy khô tóc mà còn tạo kiểu tóc suôn thẳng, bóng mượt

Chức năng và Cách sử dụng đầu sấy

Máy sấy tóc đi cùng với các đầu sấy nam châm để dễ dàng tháo lắp. Chỉ cần khớp đầu sấy với vòng nam châm xung quanh đầu thoát khí để gắn vào đúng vị trí.

VI Tạo kiểu tóc suôn thẳng, bóng mượt

Sử dụng đầu sấy duỗi thẳng

Kết hợp thiết kế tăng tốc ba giai đoạn cùng thiết kế bề mặt đơn giản mang đến luồng khí với lực hút mạnh mẽ giúp làm thẳng tóc của bạn và đưa các sợi tóc xơ rối vào nếp suôn mượt. Sử dụng lược để tạo nếp uốn cong tự nhiên.

Bước 1

Sấy khô tóc bằng máy sấy tóc Dreame Pocket.



Bước 2

Gắn Đầu sấy duỗi thẳng, mũi tên sẽ chỉ báo hướng của luồng khí, để đầu sấy gần tóc của bạn sao cho tóc được hút về phía đầu sấy, sau đó chậm chậm di chuyển đầu sấy đi xuống cho tới khi đến phần chân tóc. Sử dụng trên tóc khô xơ để đưa các sợi tóc xơ rối vào nếp suôn mượt.

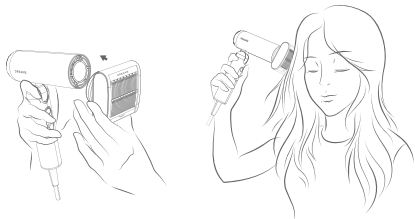

Tạo kiểu tóc suôn thẳng, bóng mượt

Bước 3

Khi bạn đã sử dụng xong đầu sấy, hãy để đầu sấy nguội trước khi tháo bằng cách nắm chặt hai bên của đầu sấy.

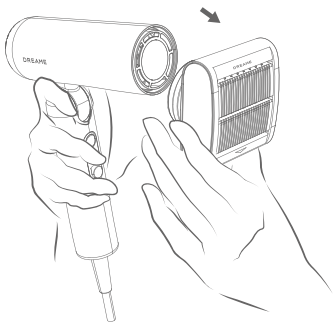

VI Tạo kiểu tóc xoắn

Sử dụng đầu sấy tạo kiểu tóc xoắn

Đầu sấy tạo kiểu tóc xoắn cho phép bạn có thể đồng thời sấy và tạo kiểu, tiết kiệm thời gian và tránh làm hư tóc của bạn.

Bước 1

Sấy khô tóc bằng máy sấy tóc Dreame Pocket.



Bước 2

Gắn đầu sấy tạo kiểu tóc xoắn vào, lấy một phần tóc và để đầu uốn ở gần chân tóc. Tóc sẽ tự động quấn quanh đầu uốn.



Tạo kiểu tóc xoắn

Bước 3

Để đầu sấy gần tóc trong 15 giây.

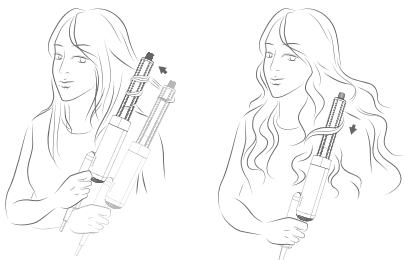

Bước 4

Nhấn và giữ nút chế độ để vào chế độ làm mát và giữ trong 5-10 giây để thiết đặt tạo kiểu tóc xoắn. Tắt máy sấy tóc để thả tóc ra.

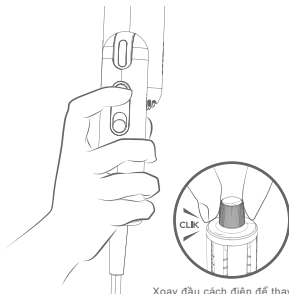

Xoay đầu cách điện để thay đổi hướng làm xoắn tóc.

VI Vệ sinh và Bảo trì

Nhanh chóng lắp bộ lọc luồng khí có thể tháo rời vào đúng vị trí. Xoay theo hướng được chỉ dẫn để tháo.

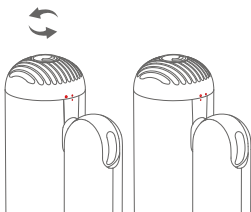

Xoay bộ lọc luồng khí

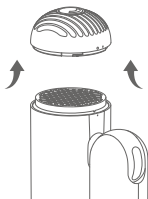

Tháo bộ lọc luồng khí

Cần vệ sinh bộ lọc bằng kim loại thường xuyên để tránh tích tụ các mảnh vụn và đảm bảo luồng khí ra vào thông thoáng.

Vệ sinh và Bảo trì

Sử dụng vải khô không xơ, bàn chải mềm hoặc bàn chải đánh răng để loại bỏ mọi mảnh vụn bám vào bề mặt của bộ lọc luồng khí hoặc bộ lọc bằng thép không gỉ.

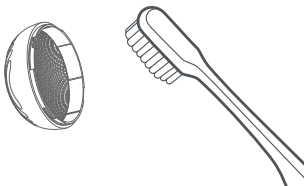

Vệ sinh bộ lọc luồng khí

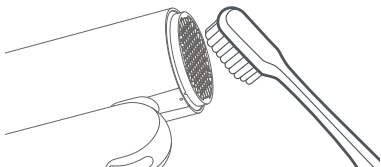

Vệ sinh bộ lọc bằng kim loại



Không rửa bộ lọc bằng kim loại với nước vì làm như vậy có thể khiến bộ lọc không hoạt động đúng cách.

Sau khi rửa, hãy lắp lại bộ lọc luồng khí, đảm bảo bộ lọc đã vào đúng vị trí một cách chắc chắn.

VI Thông số cơ bản

Tên sản phẩm	Máy sấy tóc tốc độ cao Dreame
Số model	AHD51
Điện áp định mức	220-240 V~
Tần số định mức	50/60 Hz
Công suất định mức	1300 W
Kích thước sản phẩm	50×145×201 mm

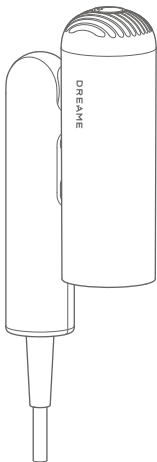

Dreame Pocket
High-Speed Hair Dryer

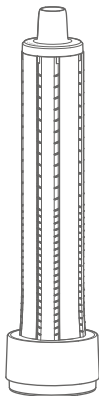

Nozzle Pengeriting

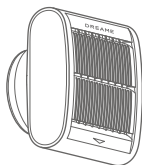

Nozzle Anti Kusut

Beberapa Nozzle mungkin tidak termasuk dalam paket. Anda dapat membeli perlengkapan tambahan di <https://global.dreametech.com>

ID Cara Penggunaan

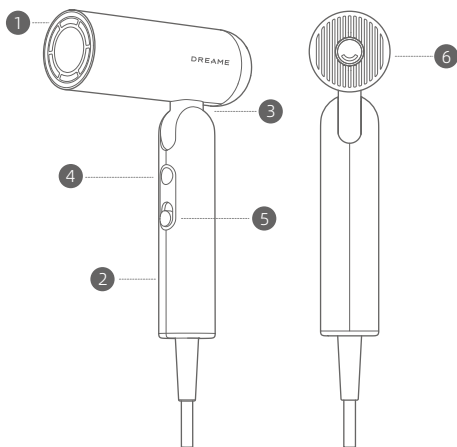

1 Ventilasi Udara Keluar

2 Gagang

3 Poros

4 Lampu indikator pengaturan suhu/
Suhu aliran udara

5 Tombol On/Off & Pengaturan Kecepatan

6 Filter Aliran Udara yang Dapat Dilepas

Karena alasan keselamatan, jangan gunakan pengering rambut tanpa filter aliran udara.



Simbol ini berarti "jangan digunakan saat mandi."

Ilustrasi pengering rambut, aksesoris, dan antarmuka pengguna dalam petunjuk pengguna hanya sebagai referensi. Produk sebenarnya dapat berbeda, tergantung pada pembaruan dan peningkatan produk.

Pengaturan

Tombol On/Off & Pengaturan Kecepatan

Geser ke atas dan ke bawah untuk berpindah antara dua setelan kecepatan dengan cepat.

Pastikan sakelar telah dimatikan sebelum menyambungkan pengering rambut ke sumber listrik.

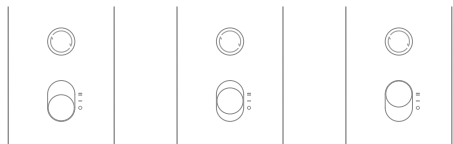

Mati
(●)

Kecepatan rendah
(-)

Kecepatan tinggi
(=)

Pengaturan Suhu

Tekan untuk memilih antara empat setelan panas: udara dingin, udara hangat, udara panas, dan siklus panas/dingin. Tekan dan tahan untuk beralih ke udara dingin, suhu akan kembali ke keadaan sebelumnya setelah tombol dilepaskan.

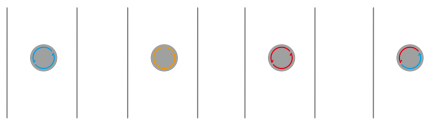

Udara dingin
(●)

Udara hangat
(●)

Udara panas
(●)

Siklus Panas/Dingin
(●)

Menghembuskan udara suhu ruangan dingin yang cocok untuk penataan rambut.

Suhu sempurna untuk menghindari kerusakan karena panas saat mengeringkan rambut Anda.

Cocok untuk mengeringkan rambut basah dengan cepat.

7 detik udara panas diikuti dengan 5 detik udara dingin untuk mengurangi akumulasi panas.

Beralih ke Suhu Dingin dengan Cepat

Tekan dan tahan tombol suhu (●) untuk dengan cepat beralih ke pengaturan suhu dingin untuk penataan. Lepaskan tombol suhu untuk kembali ke pengaturan suhu awal.

Bentuk Pengering Rambut

Pocket dapat diubah menjadi tiga bentuk untuk skenario penataan yang berbeda.

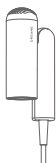

Bentuk "N": Dilipat agar mudah disimpan

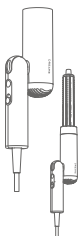

Bentuk "1": Gunakan nozzle pengering untuk menciptakan gaya rambut keriting

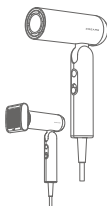

Bentuk "7": Gunakan Nozzle Anti Kusut saat mengeringkan rambut guna menciptakan tampilan yang halus dan lurus

Fungsi dan Penggunaan Nozzle

Pengering rambut dilengkapi dengan nozzle magnetik yang mudah dipasang dan dilepaskan. Cukup sejajarkan nozzle dengan cincin logam di dekat saluran keluar udara untuk memasangnya.

Buat Gaya Rambut yang Halus dan Lurus

Gunakan Nozzle Anti Kusut

Kombinasi kecepatan tiga tahap dan permukaan ramping menciptakan aliran udara isap kuat yang dapat meluruskan rambut dan menghaluskan rambut kusut. Gunakan dengan sisir untuk menambahkan lekukan alami.

Langkah 1

Keringkan rambut Anda dengan pengering rambut Dreame Pocket.



Langkah 2

Pasang Nozzle Anti Kusut, tanda panah menunjukkan arah aliran udara, arahkan nozzle dekat dengan rambut Anda agar helaian rambut tertarik ke nozzle, lalu gerakkan nozzle secara perlahan ke bawah hingga mencapai ujung rambut. Gunakan pada rambut yang dikeringkan untuk menghaluskan rambut kusut.

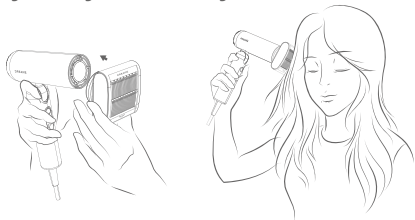

ID Buat Gaya Rambut yang Halus dan Lurus

Langkah 3

Setelah selesai menggunakan nozzle, biarkan nozzle dingin sebelum melepaskannya dengan memegang kedua sisi nozzle.

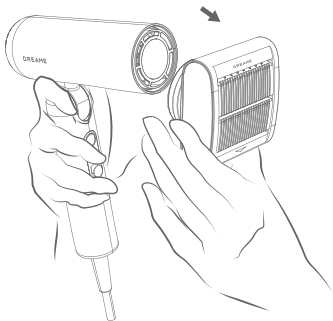

Buat Gaya Rambut Keriting

Gunakan nozzle pengeriting

Dengan daya hisap dari nozzle pengeriting, Anda bisa mengeringkan dan menata rambut sekaligus sehingga menghemat waktu dan mencegah kerusakan pada rambut.

Langkah 1

Keringkan rambut Anda dengan pengering rambut Dreame Pocket.



Langkah 2

Pasang nozzle pengeriting, ambil sebagian rambut, dan arahkan pengeriting di dekat ujung rambut. Rambut akan secara otomatis meliliti pengeriting.



ID Buat Gaya Rambut Keriting

Langkah 3

Arahkan pengeriting di dekat kepala Anda selama 15 detik.

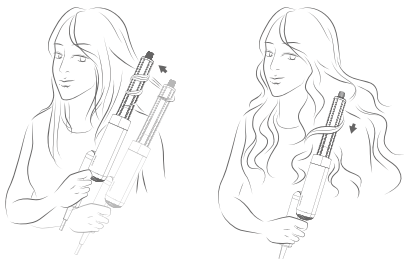

Langkah 4

Tekan dan tahan tombol mode untuk beralih ke mode dingin dan tahan selama 5-10 detik untuk beralih ke mode pengeriting. Matikan pengeriting rambut untuk melepaskan rambut Anda.

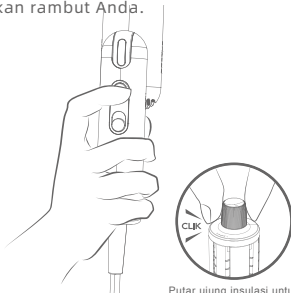

Putar ujung insulasi untuk mengubah arah pengeritingan.

Pembersihan dan Perawatan

Filter aliran udara yang bisa dilepas pasang dapat dipasang dengan cepat. Putar ke arah yang ditunjukkan untuk melepas.

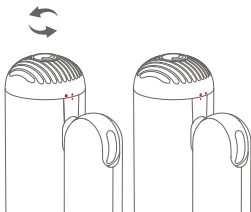

Filter aliran udara yang berputar

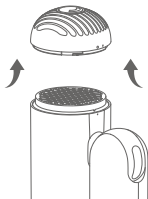

Melepaskan filter aliran udara

Filter logam perlu dibersihkan secara teratur untuk mencegah debu menumpuk dan memastikan kelancaran aliran udara.

Pembersihan dan Perawatan

Gunakan kain kering yang bebas serat, sikat lembut atau sikat gigi untuk menghilangkan kotoran yang menempel pada permukaan filter aliran udara atau filter baja anti karat.

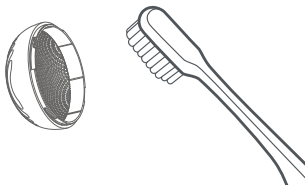

Membersihkan filter aliran udara

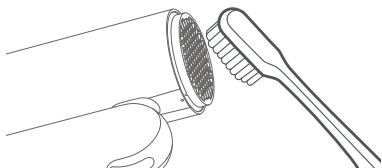

Membersihkan Filter logam



Jangan bilas filter logam dengan air karena dapat menyebabkan filter tidak berfungsi dengan benar.

Setelah dibersihkan, pasang kembali filter aliran udara, dan pastikan filter terpasang kembali dengan baik.

Parameter Dasar

Nama produk	Dreame Pocket High-Speed Hair Dryer
Nomor model	AHD51
Tegangan tetapan	220-240 V~
Frekuensi tetapan	50/60 Hz
Daya tetapan	1300 W
Dimensi produk	50×145×201 mm

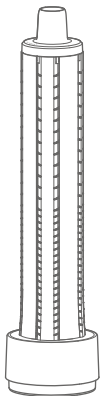

فوهة التجعيد

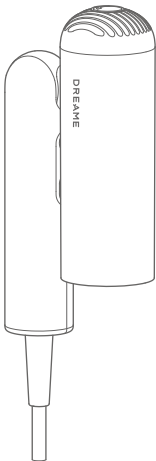
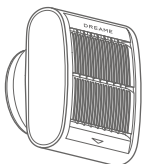
مجفف الشعر العالي
السرعة Pocket
من Dreame

فوهة إزالة التجعيد

قد لا يتم تضمين بعض الفوهات. لذا، يمكنك شراء ملحقات إضافية على الموقع
<https://global.dreametech.com>

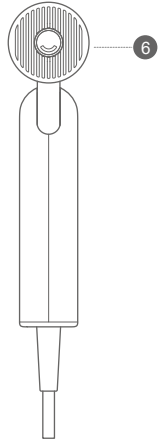
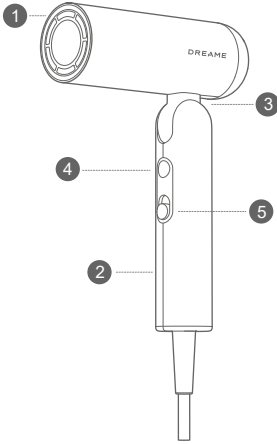

5 مفتاح التشغيل/إيقاف التشغيل
وإعدادات السرعة

6 فلتر تدفق الهواء القابل للإزالة
لأغراض السلامة، لا تستخدم مجفف الشعر
من دون فلتر تدفق الهواء.

1 فتحة خروج الهواء

2 المقبض

3 عمود التدوير

4 إعدادات درجة الحرارة/ضوء
مؤشر درجة حرارة تدفق الهواء



تعني هذه الرموز "لا تستخدم المنتج في حوض الاستحمام أو تحت الدش".

إن الرسوم التوضيحية الخاصة بمجفف الشعر والملحقات وواجهة المستخدم الواردة في دليل المستخدم هي لأغراض توضيحية فقط. وقد يختلف المنتج الفعلي بسبب خضوعه لتحديثات وتحسيناته.

مفتاح التشغيل/إيقاف التشغيل وإعدادات السرعة
مزّيه لأعلى ولأسفل للتبديل بسرعة بين إعدادي السرعة.

تأكد من أن المفتاح متوقف عن التشغيل قبل توصيل مجفف الشعر.

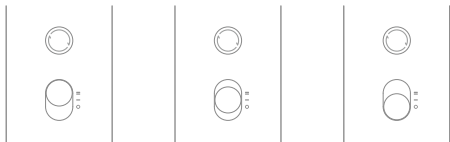

إيقاف التشغيل (○) سرعة منخفضة (—) سرعة عالية (=)

إعدادات درجة الحرارة

اضغطي للتحكم بين إعدادات الحرارة الأربعة: الهواء البارد والهواء الدافئ والهواء الساخن ودورة الهواء الساخن/البارد.
اضغطي مع الاستمرار للتبديل إلى الهواء البارد، ستعود درجة الحرارة إلى حالتها السابقة بعد تحرير الزر.

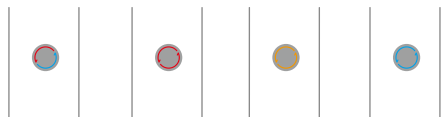

الهواء البارد (○) يخرج هواءً باردًا بدرجة حرارة الغرفة مناسبًا لتصفيف الشعر.
الهواء الدافئ (○) درجة الحرارة المثالية لتجنب التلف الناتج من الحرارة عند تجفيف الشعر.
الهواء الساخن (○) مناسب لتجفيف الشعر الرطب بسرعة.
دورة الهواء الساخن/البارد (○) 7 ثوانٍ من الهواء الساخن تتبعتها 5 ثوانٍ من الهواء البارد للحد من ارتفاع الحرارة.

التبديل السريع إلى درجة الحرارة الباردة
اضغطي مع الاستمرار على زر درجة الحرارة (○) للتبديل بسرعة إلى إعداد درجة الحرارة الباردة من أجل تصفيف شعرك. حرّزي زر درجة الحرارة للعودة إلى إعدادات درجة الحرارة الأساسية.

شكل مجفف الشعر

يمكن التبديل ما بين ثلاثة أشكال لـ Pocket ليتلاءم مع سيناريوهات تصفيف الشعر المختلفة.



الشكل "7": استخدمي فوهة إزالة التجعيدات في أثناء تجفيف الشعر للحصول على مظهر أنيق وأملس

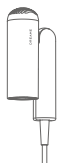

الشكل "N": مطوي للتخزين بسهولة

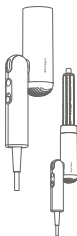

الشكل "1": استخدمي فوهة التجعيد للحصول على تسريحة شعر مجعد

وظائف الفوهات واستخدامها

يأتي مجفف الشعر مرفقًا بفوهات مغناطيسية يسهل تثبيتها وإزالتها. ما عليك سوى محاذاة الفوهة مع الحلقة المعدنية الموجودة على مخرج الهواء لتثبت في مكانها.

الحصول على تسريحة ناعمة وملساء

استخدام فوهة إزالة التجعيد

يؤدي الجمع بين التسارع المكوّن من ثلاث مراحل والأسطح الانسيابية إلى إنشاء تدفق هواء قوي للشفط يقوم بتمليس شعرك ومنحك شعر ناعم وخالي من الشعيرات المتطايرة. استخدمه مع مشط للحصول على تموجات طبيعية.

الخطوة 1

جففي شعرك باستخدام مجفف الشعر Pocket من Dreame.



الخطوة 2

قومي بتوصيل فوهة إزالة التجعيد مسترشدة بالسهم الذي يحدد اتجاه تدفق الهواء، ثم احملي الفوهة بالقرب من شعرك ليتم سحب الخصل نحوها، ثم حرّكي الفوهة ببطء نحو الأسفل إلى حين الوصول إلى أطراف الشعر. استخدمه على الشعر المجفف لتمليس أي شعر متطاير.

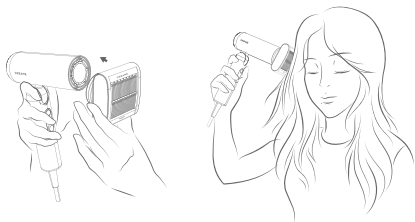

الخطوة 3

عند الانتهاء من استخدام الفوهة، دعيها تبرد قبل إزالتها عن طريق الإمساك بجهتيها كليهما.

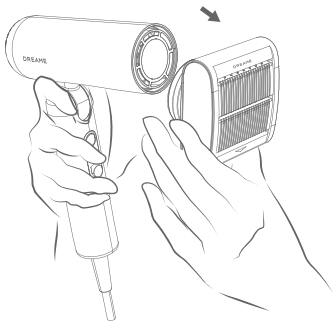

الحصول على تسريحة شعر مجعد

استخدام فوهة التجعيد

تسمح لك فوهة الشفط والتجعيد بتجفيف شعرك وتسريحه في الوقت نفسه، ما يوفر الوقت ويمنع تلف الشعر.

الخطوة 1

جففي شعرك باستخدام مجفف الشعر Pocket من Dreame.



الخطوة 2

قومي بتوصيل فوهة التجعيد وخذي قسماً من الشعر وامسكي بأداة التجعيد بالقرب من طرف الشعر. سيلتف الشعر تلقائيًا حول أداة التجعيد.



الحصول على تسريحة شعر مجعد

AR

الخطوة 3

أمسكي أداة التجعيد بالقرب من رأسك لمدة 15 ثانية.

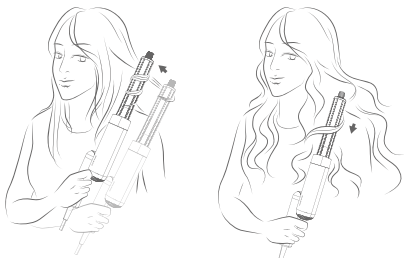

الخطوة 4

اضغطي مع الاستمرار على زر الوضع للدخول إلى وضع الهواء البارد واستمري في الضغط لمدة 5-10 ثوانٍ لتعيين التجعيد. أوقف تشغيل مجفف الشعر لتحرير الشعر.

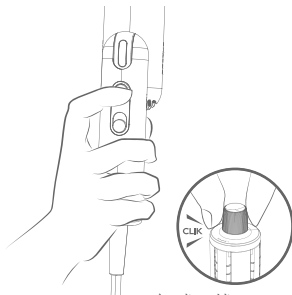

قومي بتدوير الطرف المعزول
لتغيير اتجاه التجعيد.