

# Dreame Gleam High-Speed Hair Dryer

User Manual

DREAME



<b>EN</b>	User Manual .....	001
<b>FR</b>	Manuel d'utilisation .....	012
<b>DE</b>	Benutzerhandbuch .....	024
<b>IT</b>	Panduan Pengguna .....	036
<b>ES</b>	Manual de usuario .....	048
<b>NL</b>	Gebruikershandleiding .....	060
<b>RU</b>	Руководство пользователя .....	072
<b>KZ</b>	Пайдаланушы нұсқаулығы .....	084
<b>HE</b>	מדריך למשתמש .....	096
<b>AR</b>	مدخات سمل ليلد .....	107
<b>TH</b>	คู่มือการใช้งาน .....	118
<b>VN</b>	Hướng dẫn sử dụng .....	129
<b>ID</b>	Panduan Pengguna .....	140

## WARNING

To avoid accidental injury caused by electric shock or fire due to improper use, please read the user manual carefully before use and keep it for future reference. For Household Use Only.

- This appliance is not intended for use by persons (including children) with reduced physical, sensory or mental capabilities, or lack of experience and knowledge, unless they have been given supervision or instruction concerning use of the appliance by a person responsible for their safety.
- This appliance can be used by children aged from 8 years and above and persons with reduced physical, sensory or mental capabilities or lack of experience and knowledge if they have been given supervision or instruction concerning use of the appliance in a safe way and understand the hazards involved.
- Children should be supervised to ensure that they do not play with the appliance.
- Cleaning and user maintenance shall not be made by children without supervision.
- If the supply cord is damaged, it must be replaced by the manufacturer, its service agent or similarly qualified persons in order to avoid a hazard.
- Do not immerse the hair dryer in water or other liquid as it contains electrical components. If the hair dryer falls into water, unplug it immediately and do not continue to use it even after it is dry.
- When using the hair dryer in a bathroom, unplug it after use, as it poses a danger when near to water even if turned off.
- **CAUTION:** To avoid any dangers arising from the thermal protector falsely resetting, the hair dryer cannot be powered by a switched external power supply, such as a timer, or connected to a circuit that is regularly turned on and off by a common component.



• **WARNING:** Do not use this appliance near bathtubs, showers, basins or other vessels containing water.

- Do not block the air inlet or outlet vents to avoid danger.
- Prevent hair from getting caught in the air inlet vent when in use to avoid danger.
- Do not touch hot surfaces such as the air outlet vent during use and shortly after turning it off to avoid burns.
- Do not touch the plug or any part of the hair dryer with wet hands to prevent electric shock.
- Make sure the hair dryer is unplugged when not in use as well as prior to performing any maintenance or repairs.
- Do not coil or tie the power cord when storing the hair dryer to avoid damaging the power cord.
- Allow appliance to cool down before storing.
- Keep the power cord away from heat sources and places that may damage its protective capability.
- Do not use the hair dryer in places where aerosol (spray) products are used or where there are flammables.
- Do not use the hair dryer for purposes other than drying hair, such as drying clothes or other items.
- Please use the hair dryer according to the rated power supply. Do not use plug adapters or voltage converters to avoid danger.
- If the hair dryer is not working properly, please contact the manufacturer for repair. Do not disassemble it yourself.
- For additional protection, the installation of a residual current device (RCD) having a rated residual operating current not exceeding 30 mA is advisable in the electric circuit supplying the bathroom. Ask your installer for advice.

## EN Product Features

The Dreame Gleam High-Speed Hair Dryer with its high-speed brushless motor, constant-temperature drying system and negative ion hair care technology has been carefully designed by Dreame's aerodynamics laboratory to meet your personal hair-drying needs.

### High-Speed Brushless Motor

With its 110,000 rpm high-speed brushless motor, the hair dryer instantly generates strong airflow that dries hair quickly without damaging it.

### Negative Ion Hair Care Technology

The built-in negative ion transmitter generates negative ions to neutralize positive and negative charges in the hair, reducing static buildup and avoiding frizz.

### Vertical Motor Positioning

The motor is placed vertically in the handle, lowering the hair dryer's center of gravity for a more comfortable and balanced grip.

### Noise Reduction Design

Motor optimization modulates sharp high frequency noise to a frequency that is undetectable to the human ear, the noise is reduced further with dynamic balancing and added acoustic foam, giving you a better user experience.

# Product Overview

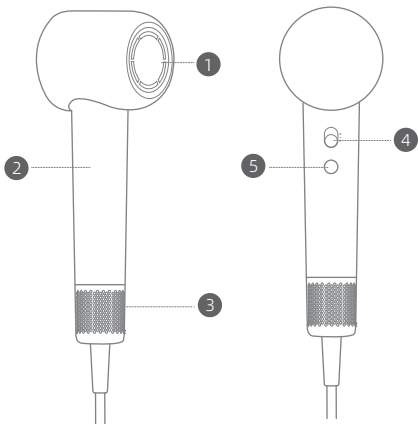

- 1 Air Outlet Vent
- 2 Handle
- 3 Removable Airflow Filter
- 4 On/Off Switch & Speed Settings
- 5 Temperature settings/Airflow temperature indicator light



Do not use the hair dryer without the airflow filter to avoid danger.

Illustrations of the hair dryer, accessories, and user interface in the user manual are for reference purposes only. The actual product may vary due to product updates and improvements.

# Settings

## On/Off Switch & Speed Settings

Slide up and down to quickly switch between the two speed settings.

Make sure that the switch is turned off before plugging the hair dryer in.

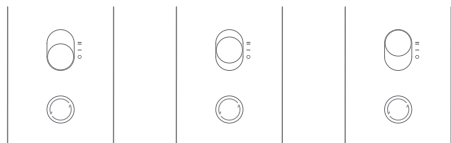

Off ( ● )

Low-speed ( - )

High-speed ( = )

## Temperature Settings

Press to cycle through the four heat settings: cool air, warm air, hot air, and hot/cold cycle.

Press and hold to switch to cool air, the temperature will return to its previous state after letting go of the button.

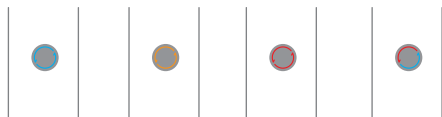

Cool air ( ● )

Warm air ( ● )

Hot air ( ● )

Hot/Cold Cycle ( ● )

Blows cool room temperature air suitable for hair styling.

Perfect temperature to avoid heat damage when blow drying your hair.

Suitable for quickly drying wet hair.

7s of hot air followed by 5s of cool air to reduce heat buildup.



# Cleaning and Maintenance

⚠ The filter needs to be cleaned regularly to prevent debris from building up and ensure a smooth air flow.

- Before cleaning the filter, make sure that the hair dryer is turned off and unplugged.

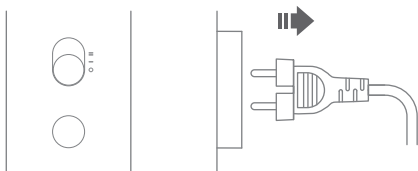

- The airflow filter is magnetically attached. Hold the handle and pull the airflow filter straight down to remove it from the handle.

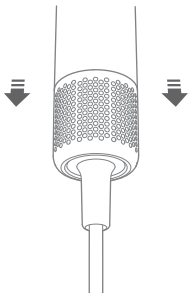

⚠ Do not rinse the stainless steel filter with water as this may cause it to not work correctly.

- EN • Use a dry lint-free cloth, soft brush or toothbrush to remove any debris stuck to the surface of the airflow filter or stainless steel filter.



- After cleaning, insert the air inlet filter into the handle slot, and listen for a "click," indicating that the magnet is in place and the installation is complete.



# Basic Parameters

Product name	Dreame High-Speed Hair Dryer
Model number	AHD12A
Rated voltage	220-240V~
Rated frequency	50-60Hz
Rated power	1600W
Product dimensions	76 × 82 × 255mm

# Troubleshooting

Common issue	Possible cause	Solution
Hair dryer won't turn on	Circuit board is damaged	Return for repair
	Not connected to the power	Check whether the plug is plugged in correctly or not, and restart after confirming that it is. If the issue is not resolved, return the hair dryer for repair.
Flashing light alert	Power cord issue	A change in airflow or air power, airflow blockages, and/or visible buildup on the back of the unit indicates your hair dryer needs to be cleaned. We recommend using the small cleaning brush to clean off the back of the hair dryer. If the issue is not resolved, return the hair dryer for repair.
	Air outlet or inlet vent issue	
Internal coil is red	Heating element issue	If the issue is not resolved, return the hair dryer for repair.
Heat setting indicator light not working	Motherboard is damaged	Return for repair
Lighting error		
Button not working	Button is damaged	
Power cord/plug is overheating	Power cord is damaged	
Burning smell during use	Damage to an internal component	

# Dreame Gleam High-Speed Hair Dryer Performance Error List

---

Name	Performance error
Dreame Gleam High-Speed Hair Dryer	<ol style="list-style-type: none"><li data-bbox="441 290 864 319">1. On/off switch not working</li><li data-bbox="441 325 886 354">2. Hot air mode blows cold air</li><li data-bbox="441 360 943 429">3. Indicator light not working, but hair dryer works</li><li data-bbox="441 435 943 503">4. The hair dryer won't blow cold, warm, hot, or hot/cold cycle air</li><li data-bbox="441 509 943 576">5. The hair dryer is red inside and smoke is coming out</li></ol>

---

**CE** We, Dreame Trading (Tianjin) Co., Ltd., here by, declare that this equipment is in compliance with the applicable Directives and European Norms, and amendments. The full text of the EU declaration of conformity is available at the following internet address: <https://global.dreametech.com>

## WEEE Disposal and Recycling Information

---



All products bearing this symbol are waste electrical and electronic equipment (WEEE as in directive 2012/19/EU) which should not be mixed with unsorted household waste. Instead, you should protect human health and the environment by handing over your waste equipment to a designated collection point for the recycling of waste electrical and electronic equipment, appointed by the government or local authorities. Correct disposal and recycling will help prevent potential negative consequences to the environment and human health. Please contact the installer or local authorities for more information about the location as well as terms and conditions of such collection points.



User manual version number: V1.0

Service hotline: 400-875-9511

Service website: [www.dreame.tech](http://www.dreame.tech)

Manufacturer: Dreame Trading Co., Ltd. (Tianjin)

Address: 2112-1-1, South, Finance and Trade Center,  
6975 Yazhou Road, Dongjiang Bonded Port Area, Tianjin  
Pilot Free Trade Zone, 300463 Tianjin, China

# AVERTISSEMENT

Pour éviter toute blessure accidentelle causée par un choc électrique ou un incendie dû à une utilisation inappropriée, veuillez lire attentivement le manuel avant toute utilisation et le conserver afin de pouvoir le consulter ultérieurement.

- Ce sèche-cheveux ne doit pas être utilisé par des personnes (y compris des enfants) souffrant de troubles physiques, sensoriels ou intellectuels, ou ayant une expérience ou des connaissances limitées, sauf si elles sont supervisées par un parent ou un tuteur afin d'assurer un fonctionnement sûr.
- Ne laissez pas les enfants utiliser le sèche-cheveux ou l'utiliser comme jouet. Soyez très attentif lorsque vous utilisez le sèche-cheveux à proximité d'enfants. Ne laissez pas les enfants nettoyer ou entretenir le sèche-cheveux sans surveillance.
- Si le cordon d'alimentation est endommagé, il doit être remplacé par un agent professionnel du fabricant ou de son service de réparation afin d'éviter tout risque pour la sécurité.
- Ne plongez pas le sèche-cheveux dans l'eau ou tout autre liquide car il contient des composants électriques. En cas de chute du sèche-cheveux dans l'eau, débranchez-le immédiatement et cessez de vous en servir, même une fois sec.
- Lorsque vous utilisez le sèche-cheveux dans une salle de bains, débranchez-le après utilisation, car il présente un danger à proximité de l'eau, même s'il est éteint.
- Pour une meilleure protection, il est conseillé d'installer sur le circuit électrique alimentant la salle de bains un dispositif à courant résiduel dont le courant résiduel nominal de fonctionnement ne dépasse pas 30 mA. Veuillez consulter un installateur de dispositif à courant résiduel. À acheter séparément.
- Le sèche-cheveux est équipé d'une coupure thermique de sécurité sans réinitialisation pour éviter la surchauffe. S'il s'éteint en raison d'une surchauffe, débranchez-le et laissez-le refroidir.

- Mise en garde : pour éviter tout risque lié à une réinitialisation incorrecte de la protection thermique, le sèche-cheveux ne peut pas être alimenté par une alimentation externe commutée, telle qu'un minuteur, ou connecté à un circuit régulièrement mis sous tension et hors tension par un composant commun.



- N'utilisez pas le sèche-cheveux à proximité d'une baignoire, d'une douche, d'un évier ou de toute autre source d'eau.
- Pour éviter tout danger, n'obstruez pas les orifices d'entrée ou de sortie d'air.
- Pour éviter tout danger durant l'utilisation, évitez que des cheveux ne se coincent dans l'orifice d'entrée d'air.
- Ne touchez pas les surfaces chaudes telles que l'orifice de sortie d'air pendant l'utilisation et immédiatement après l'avoir éteint pour éviter toute brûlure.
- Ne touchez pas la fiche d'alimentation ou toute partie du sèche-cheveux avec des mains mouillées pour éviter tout risque d'électrocution.
- Assurez-vous que le sèche-cheveux est débranché lorsqu'il n'est pas utilisé et avant toute opération d'entretien ou de réparation.
- N'enroulez pas et ne nouez pas le cordon d'alimentation lorsque vous rangez le sèche-cheveux afin de ne pas l'endommager.
- Gardez le cordon d'alimentation à l'écart des sources de chaleur et des endroits susceptibles d'endommager sa fonction de protection.
- N'utilisez pas le sèche-cheveux dans des endroits où des produits en aérosol (spray) sont utilisés ou dans on trouve des sources inflammables.
- N'utilisez pas le sèche-cheveux à d'autres fins que le séchage des cheveux (séchage de vêtements ou d'autres objets, notamment).
- Veuillez utiliser le sèche-cheveux conformément à la puissance nominale. N'utilisez pas d'adaptateurs de prise ou de convertisseurs de tension pour éviter tout danger.



- Si le sèche-cheveux ne fonctionne pas correctement, contactez le fabricant pour réparation. Ne le démontez pas vous-même.
- Si des enfants à partir de 8 ans, des personnes souffrant de handicaps physiques ou intellectuels, ou des personnes ayant une expérience ou des connaissances limitées sont correctement supervisés et qu'ils sont informés de l'utilisation en toute sécurité d'appareils électriques et des dangers potentiels, ils peuvent utiliser ce sèche-cheveux en toute sécurité.

## Caractéristiques du produit

Le Dreame Gleam High-Speed Hair Dryer, équipé d'un moteur sans balai à haute vitesse, d'un système de séchage à température constante et de la technologie de soins capillaires à ions négatifs, a été soigneusement conçu par le laboratoire aérodynamique de Dreame afin de répondre précisément à vos besoins en matière de séchage des cheveux.

### Moteur à haute vitesse sans balais

Grâce à son moteur sans balai à haute vitesse de 110 000 tr/min, le sèche-cheveux produit instantanément un courant d'air intense qui sèche les cheveux rapidement sans les abîmer.

### Technologie de soins capillaires à ions négatifs

L'émetteur d'ions négatifs intégré produit des ions négatifs visant à neutraliser les charges positives et négatives dans les cheveux, réduisant ainsi l'accumulation d'électricité statique et évitant les frisures.

### Moteur en position verticale

Le moteur est placé en position verticale dans la poignée de manière à abaisser le centre de gravité du sèche-cheveux pour plus de confort et d'équilibre dans la prise en main.

### Conception de la réduction du bruit

L'optimisation du moteur permet de moduler les bruits aigus à une fréquence indétectable par l'oreille humaine. Le bruit est encore réduit grâce à l'équilibrage dynamique et à l'ajout de mousse acoustique pour une meilleure expérience utilisateur.

# Présentation du produit

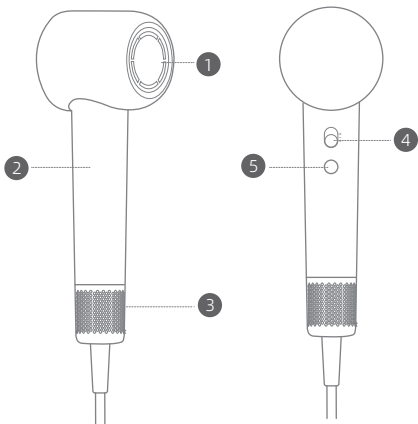

- 1** Orifice de sortie d'air
- 2** Poignée
- 3** Filtre à air amovible  
Pour éviter tout danger, utilisez toujours le sèche-cheveux avec le filtre à air.
- 4** Bouton Marche/ Arrêt et réglages de la vitesse
- 5** Voyant lumineux des réglages de température / de température de l'air



Ce symbole signifie « Ne pas utiliser dans un bain ou sous la douche ».

Les illustrations du sèche-cheveux, des accessoires et de l'interface utilisateur figurant dans le manuel d'utilisation ne sont fournies qu'à titre indicatif. Le produit réel peut varier en raison des mises à jour et des améliorations apportées à celui-ci.

# FR Paramètres

## Bouton Marche/Arrêt et réglages de la vitesse

Faites glisser le bouton vers le haut ou le bas pour passer rapidement d'un réglage de vitesse à l'autre.

Assurez-vous que le bouton est en position d'arrêt avant de brancher le sèche-cheveux.

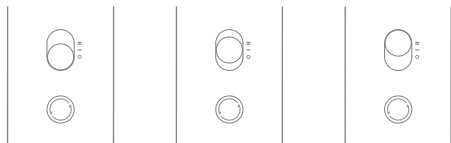

Arrêt (○)

Vitesse  
lente (—)

Grande  
vitesse (=)

## Réglages de température

Appuyez pour faire défiler les quatre niveaux de température : air froid, air tiède, air chaud et cycle chaud/froid.

Appuyez longuement sur ce bouton pour passer à l'air froid. La température revient à son état précédent une fois le bouton relâché.

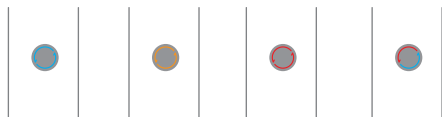

Air froid (○)

Air tiède (○)

Air chaud (○)

Cycle chaud/  
froid (○)

Souffle de l'air frais à température ambiante, adapté à la mise en forme des cheveux.

Température optimale pour éviter que vos cheveux ne soient endommagés par la chaleur lors du séchage.

Adapté au séchage rapide des cheveux mouillés.

7 s d'air chaud suivies de 5 s d'air froid pour éviter de trop chauffer les cheveux.

# Nettoyage et entretien

⚠ Le filtre doit être nettoyé régulièrement pour éviter que des débris ne s'accumulent et assurer la fluidité de la circulation de l'air.

- Avant de nettoyer le filtre, assurez-vous que le sèche-cheveux est éteint et débranché.

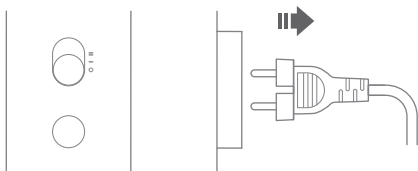

- Le filtre à air est fixé par un aimant. Tenez la poignée et tirez le filtre à air vers le bas afin de le sortir de la poignée.

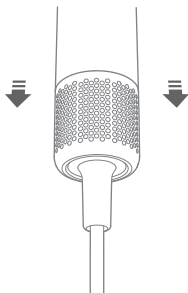

⚠ Ne rincez pas le filtre en acier inoxydable avec de l'eau, car il risquerait de ne plus fonctionner correctement.

- FR • Utilisez un chiffon sec non pelucheux, une brosse douce ou une brosse à dents pour enlever les débris collés à la surface du filtre à air ou du filtre en acier inoxydable.



- Après le nettoyage, insérez le filtre d'entrée d'air dans la fente de la poignée jusqu'à entendre un « clic » indiquant que l'aimant est bien en place et que le filtre est maintenu en position.

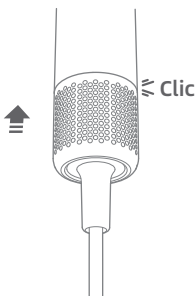

# Paramètres de base

Nom du produit	Dreame High-Speed Hair Dryer
Numéro de modèle	AHD12A
Tension nominale	220-240V~
Fréquence nominale	50-60Hz
Puissance nominale	1600 W
Dimensions du produit	76 x 82 x 255 mm

## Dépannage

Problème courant	Cause possible	Solution
Le sèche-cheveux ne s'allume pas	La carte électronique est endommagée	Retour pour réparation
	Non raccordé à l'alimentation	<ul style="list-style-type: none"> <li>Vérifiez que la fiche est correctement branchée, puis remettez l'appareil en marche.</li> <li>Si le problème persiste, renvoyez le sèche-cheveux pour réparation.</li> </ul>
Alerte par voyant clignotant	Problème de cordon d'alimentation	<ul style="list-style-type: none"> <li>Un changement de débit d'air ou d'alimentation en air, des obstructions du débit d'air, et/ou une accumulation visible à l'arrière de l'unité indiquent que votre sèche-cheveux doit être nettoyé. Nous vous recommandons d'utiliser la petite brosse de nettoyage pour nettoyer l'arrière du sèche-cheveux.</li> <li>Si le problème persiste, renvoyez le sèche-cheveux pour réparation.</li> </ul>
	Problème de sortie ou d'entrée d'air	
La bobine interne est rouge	Problème au niveau d'un élément chauffant	
Le voyant lumineux de réglage de la chaleur ne fonctionne pas	La carte mère est endommagée	Retour pour réparation
Erreur de voyant lumineux		
Le bouton ne fonctionne pas	Le bouton est endommagé	
Le cordon/la fiche d'alimentation surchauffe	Le cordon d'alimentation est endommagé	
Odeur de brûlé lors de l'utilisation	Composant interne endommagé	

## Liste des erreurs de fonctionnement du Dreame Gleam High-Speed Hair Dryer

Nom	Erreur de fonctionnement
Dreame Gleam High-Speed Hair Dryer	<ol style="list-style-type: none"> <li>1. Le bouton Marche/Arrêt ne fonctionne pas.</li> <li>2. Le mode Air chaud souffle de l'air froid.</li> <li>3. Le voyant lumineux ne fonctionne pas ; en revanche le sèche-cheveux fonctionne.</li> <li>4. Le sèche-cheveux ne souffle pas d'air froid, tiède, chaud ou cycle chaud/froid.</li> <li>5. Le sèche-cheveux est rouge à l'intérieur et de la fumée en sort.</li> </ol>



FR

Cet appareil,  
ses accessoires,  
piles et cordons  
se recyclent

À DÉPOSER  
EN MAGASIN



OU

À DÉPOSER  
EN DÉCHÈTERIE



Points de collecte sur [www.quefairedemesdechets.fr](http://www.quefairedemesdechets.fr)  
Privilégiez la réparation ou le don de votre appareil !



**CE** Nous, Dreame Trading (Tianjin) Co., Ltd., déclarons par la présente que cet équipement est conforme aux directives et normes européennes en vigueur, ainsi qu'à leurs amendements. L'intégralité de la déclaration de conformité de l'UE est disponible à l'adresse suivante : <https://global.dreametech.com>.

## Informations relatives à la mise au rebut et au recyclage des DEEE



Tous les produits portant ce symbole sont des déchets d'équipements électriques et électroniques (DEEE selon la directive 2012/19/UE) qui ne doivent pas être mélangés aux déchets ménagers non triés. Il est préférable de veiller à la protection de la santé humaine et de l'environnement en déposant vos équipements usagés dans un point de collecte désigné pour le recyclage des déchets d'équipements électriques et électroniques, nommé par le gouvernement ou les autorités locales. La conformité de la mise au rebut et du recyclage permet d'éviter les effets négatifs potentiels sur l'environnement et la santé humaine. Pour obtenir de plus amples informations sur la localisation de ces points de collecte, ainsi que sur leurs conditions d'utilisation, contactez l'installateur ou les autorités locales.



Numéro de version du manuel d'utilisation : V1.0

Assistance téléphonique : 400-875-9511

Site Web du service : [www.dreame.tech](http://www.dreame.tech)

Fabricant : Dreame Trading Co., Ltd. (Tianjin)

Adresse : 2112-1-1, South, Finance and Trade Center,  
6975 Yazhou Road, Dongjiang Bonded Port Area, Tianjin  
Pilot Free Trade Zone, 300463 Tianjin, China

# WARNUNG

Um versehentlichen Verletzungen durch Stromschläge oder Bränden vorzubeugen, die durch unsachgemäße Handhabung des Geräts entstehen können, lesen Sie das Benutzerhandbuch vor Gebrauch aufmerksam durch und bewahren Sie es für eine spätere Verwendung auf.

- Dieser Haartrockner darf von Personen (einschließlich Kindern) mit eingeschränkten körperlichen, sensorischen oder geistigen Fähigkeiten oder Personen mit mangelnder Erfahrung oder Kenntnissen nur unter Aufsicht eines Elternteils oder Erziehungsberechtigten verwendet werden, um einen sicheren Betrieb zu gewährleisten.
- Lassen Sie Kinder den Haartrockner nicht bedienen oder als Spielzeug verwenden. Seien Sie besonders vorsichtig, wenn Sie den Haartrockner in der Nähe von Kindern verwenden. Lassen Sie Kinder den Haartrockner nicht unbeaufsichtigt reinigen oder warten.
- Wenn das Netzkabel beschädigt ist, muss es seitens des Herstellers von einer Fachkraft oder der Reparaturabteilung ersetzt werden, um Sicherheitsrisiken vorzubeugen.
- Tauchen Sie den Haartrockner nicht in Wasser oder andere Flüssigkeiten, da er elektrische Komponenten enthält. Ziehen Sie den Netzstecker sofort aus der Steckdose, wenn der Haartrockner ins Wasser fällt. Verwenden Sie das Gerät nicht mehr, auch wenn es wieder trocken ist.
- Ziehen Sie bei Verwendung des Haartrockners im Badezimmer nach Gebrauch den Netzstecker aus der Steckdose, da das Gerät in der Nähe von Wasser selbst ausgeschaltet eine Gefahr darstellen kann.
- Als zusätzlicher Schutz wird der Einbau einer Fehlerstrom-Schutzeinrichtung (RCD) mit einem Bemessungsfehlerstrom von maximal 30 mA im Badezimmer empfohlen. Bitte wenden Sie sich an einen RCD-Installateur. Die RCD kann separat erworben werden.

- Der Haartrockner verfügt über eine Sicherheitsfunktion und schaltet sich bei Überhitzung automatisch selbst ab. Wenn sich der Haartrockner bei Überhitzung ausschaltet, ziehen Sie den Netzstecker aus der Steckdose und lassen Sie das Gerät abkühlen.
- Achtung: Um Gefahren vorzubeugen, die durch ein fälschliches Zurücksetzen des Überhitzungsschutzes entstehen, kann der Haartrockner nicht über ein geschaltetes externes Netzteil, z. B. einen Timer, betrieben oder an einen Stromkreis angeschlossen werden, der regelmäßig mit einer gemeinsamen Komponente ein- und ausgeschaltet wird.



- Verwenden Sie den Haartrockner nicht in der Nähe einer Badewanne, Dusche, eines Waschbeckens oder anderer Wasserquellen.
- Um Gefahren vorzubeugen, dürfen die Luftein- und -austrittsöffnungen nicht blockiert sein.
- Um Gefahren vorzubeugen, achten Sie bei Verwendung des Geräts bitte darauf, dass sich keine Haare in der Lufteintrittsöffnung verfangen.
- Berühren Sie während der Verwendung und kurz nach Ausschalten des Geräts keine heißen Oberflächen, wie z. B. die Luftaustrittsöffnung, um Verbrennungen vorzubeugen.
- Berühren Sie den Netzstecker oder den Haartrockner nicht mit nassen Händen, um Stromschlägen vorzubeugen.
- Der Netzstecker des Haartrockners muss vor jeglichen Wartungs- oder Reparaturarbeiten - und wenn er nicht in Gebrauch ist - aus der Steckdose gezogen werden.
- Wickeln oder binden Sie das Netzkabel zur Aufbewahrung des Haartrockners nicht zusammen, um Schäden am Netzkabel vorzubeugen.
- Halten Sie das Netzkabel von Wärmequellen und anderen Orten fern, die dessen Schutzeigenschaften beeinträchtigen könnten.

- Verwenden Sie keine Aerosol- oder Spray-Produkte sowie andere entflammbare Stoffe in der Nähe des Haartrockners.
- Verwenden Sie den Haartrockner nur zum Trocknen Ihrer Haare und nicht zum Trocknen von Kleidung oder anderen Gegenständen.
- Bitte verwenden Sie den Haartrockner entsprechend der Nennleistung. Um Gefahren vorzubeugen, verwenden Sie bitte keine Steckeradapter oder Spannungswandler.
- Wenn der Haartrockner nicht ordnungsgemäß funktioniert, wenden Sie sich zur Reparatur bitte an den Hersteller. Nehmen Sie das Gerät nicht selbst auseinander.
- Kinder ab 8 Jahren, Personen mit körperlichen oder geistigen Behinderungen oder Personen mit mangelnder Erfahrung oder Kenntnissen können diesen Haartrockner sicher verwenden, wenn sie ordnungsgemäß beaufsichtigt, zur sicheren Verwendung elektrischer Geräte angeleitet und auf die möglichen Gefahren hingewiesen werden.

# DE Produktmerkmale

Der Dreame Gleam High-Speed Hair Dryer verfügt über einen bürstenlosen Hochgeschwindigkeitsmotor, ein Trocknungssystem mit konstanter Temperatur und Negativ-Ionen-Technologie für die Haarpflege. Er wurde vom Aerodynamik-Labor von Dreame sorgfältig entwickelt, um Ihre persönlichen Anforderungen beim Haaretrocknen zu erfüllen.

## Bürstenloser Hochgeschwindigkeitsmotor

Der Haartrockner verfügt über einen bürstenlosen Hochgeschwindigkeitsmotor mit 110.000 U/min, der einen starken Luftstrom erzeugt, durch den das Haar in Windeseile und ohne Beschädigungen trocknet.

## Negativ-Ionen-Technologie für die Haarpflege

Der eingebaute Transmitter erzeugt negative Ionen, die positive und negative Ladungen im Haar neutralisieren. Dadurch werden statische Aufladungen reduziert und die Haare kräuseln sich weniger.

## Vertikale Position des Motors

Der Motor befindet sich vertikal im Griff, wodurch sich der Schwerpunkt des Haartrockners nach unten verlagert und der Griff komfortabel und ausbalanciert in der Hand liegt.

## Geräuschreduzierung

Durch die Motoroptimierung wird scharfes Hochfrequenzrauschen in eine Frequenz umgewandelt, die für das menschliche Ohr nicht hörbar ist. Für ein besseres Benutzererlebnis wird das Rauschen zudem durch einen dynamischen Abgleich und den zusätzlichen Akustikschaum weiter reduziert.

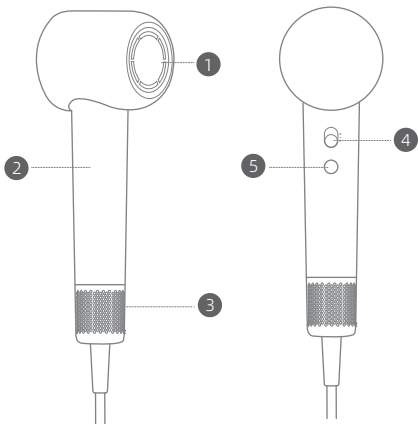

1 Luftaustrittsöffnung

2 Griff

3 Abnehmbarer  
Luftstromfilter

Verwenden Sie den Haartrockner nicht ohne den Luftstromfilter, um Gefahren vorzubeugen.

4 Ein-/Aus-Schalter und  
Geschwindigkeitsein-  
stellungen

5 Kontrollleuchte für  
Temperatureinstellun-  
gen/Luftstromtem-  
peratur



Dieses Symbol bedeutet: „Nicht beim Baden oder Duschen verwenden“.

Die Abbildungen des Haartrockners, des Zubehörs und der Bedienoberfläche im Benutzerhandbuch dienen nur zu Referenzzwecken. Das tatsächliche Produkt kann aufgrund von Produktaktualisierungen und -verbesserungen anders aussehen.

# DE Einstellungen

## Ein-/Aus-Schalter und Geschwindigkeitseinstellungen

Bewegen Sie den Schieberegler nach oben und unten, um schnell zwischen den beiden Geschwindigkeitsstufen zu wechseln.

Der Schalter muss auf Aus stehen, bevor Sie den Netzstecker des Haartrockners einstecken.

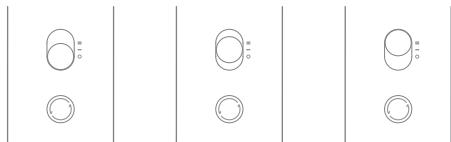

Aus (○)

Niedrige  
Geschwindigkeit (—)

Hohe  
Geschwindigkeit (=)

## Temperatureinstellungen

Drücken Sie den Schalter, um zwischen den vier Heizstufen (Kühle Luft, Warme Luft, Heiße Luft und Warm-/Kaltluftzyklus) zu wechseln. Halten Sie den Schalter gedrückt, um zu kühler Luft zu wechseln. Wenn Sie den Schalter loslassen, wechselt das Gerät wieder zur vorherigen Temperatur.

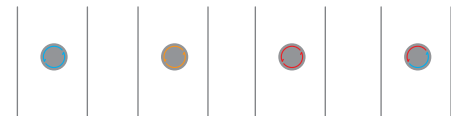

Kühle Luft (○)

Warme Luft (○)

Heiße Luft (○)

Warm-/  
Kaltluftzyklus (○)

Erzeugt kühle Luft auf Raumtemperatur, ideal für das Styling der Haare.

Die perfekte Temperatur, um Hitzeschäden beim Haaretrocknen zu vermeiden.

Trocknet schnell nasses Haar.

Auf 7 Sekunden heiße Luft folgen 5 Sekunden kühle Luft, um die Hitzeentwicklung zu reduzieren.



# Reinigung und Wartung

- ⚠ Der Filter muss regelmäßig gereinigt werden, um starke Verschmutzungen zu verhindern und einen gleichmäßigen Luftstrom zu gewährleisten.
- Vergewissern Sie sich vor dem Reinigen des Filters, dass der Haartrockner ausgeschaltet ist und der Netzstecker aus der Steckdose gezogen wurde.

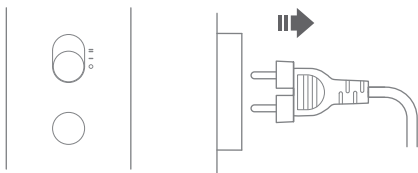

- Der Luftstromfilter enthält einen Magneten zur Befestigung. Halten Sie den Griff fest und ziehen Sie den Luftstromfilter gerade nach unten, um ihn vom Griff zu entfernen.

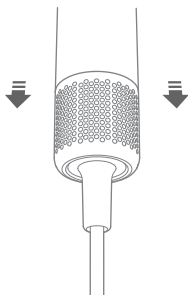

- ⚠ Spülen Sie den Edelstahlfilter nicht mit Wasser ab, da er dadurch möglicherweise nicht mehr ordnungsgemäß funktioniert.

- DE • Verwenden Sie ein trockenes, fusselfreies Tuch, eine weiche Bürste oder eine Zahnbürste, um Schmutz von der Oberfläche des Luftstromfilters oder des Edelstahlfilters zu entfernen.



- Setzen Sie den Luftpfeintrittsfilter nach der Reinigung in die Grifföffnung ein und achten Sie auf das „Klicken“, das signalisiert, dass der Magnet richtig sitzt und die Aktion abgeschlossen ist.

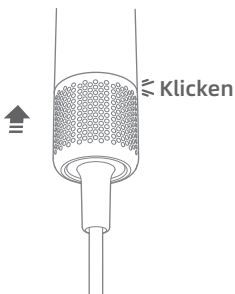

# Basisparameter

Produktname	Dreame High-Speed Hair Dryer
Modellnummer	AHD12A
Nennspannung	220-240V~
Nennfrequenz	50-60Hz
Nennleistung	1600 W
Produktabmessungen	76 x 82 x 255 mm

## Fehlerbehebung

Häufiges Problem	Mögliche Ursache	Lösung
Haartrockner lässt sich nicht einschalten	Platine ist beschädigt	Zur Reparatur einsenden
	Netzstecker nicht eingesteckt	<ul style="list-style-type: none"> <li>Vergewissern Sie sich, dass der Netzstecker richtig eingesteckt ist, und starten Sie das Gerät neu.</li> <li>Sollte das Problem weiterhin bestehen, senden Sie den Haartrockner zur Reparatur ein.</li> </ul>
Blinkende Warnleuchte	Problem mit dem Netzkabel	<ul style="list-style-type: none"> <li>Ein veränderter Luftstrom oder eine veränderte Trocknungsleistung, ein blockierter Luftstrom und/oder sichtbare Ablagerungen an der Rückseite des Geräts weisen darauf hin, dass der Haartrockner gereinigt werden muss. Wir empfehlen, die Rückseite des Haartrockners mit der kleinen Reinigungsbürste zu säubern.</li> <li>Sollte das Problem weiterhin bestehen, senden Sie den Haartrockner zur Reparatur ein.</li> </ul>
	Problem an der Luftein- und -austrittsöffnung	
Innere Heizspule ist rot	Problem mit dem Heizelement	
Anzeigeleuchte für die Temperatureinstellung funktioniert nicht	Hauptplatine ist beschädigt	Zur Reparatur einsenden
Beleuchtungsfehler		
Schalter funktioniert nicht	Schalter ist beschädigt	
Netzkabel/ Netzstecker überhitzt	Netzkabel ist beschädigt	
Brandgeruch während des Gebrauchs	Beschädigung eines inneren Bauteils	

# Dreame Gleam High-Speed Hair Dryer – Liste der Leistungsfehler

---

Name	Leistungsfehler
Dreame Gleam High-Speed Hair Dryer	<ol style="list-style-type: none"><li data-bbox="441 335 909 358">1. Ein-/Aus-Schalter funktioniert nicht</li><li data-bbox="441 360 926 419">2. Im Warmluftmodus kommt kalte Luft heraus</li><li data-bbox="441 421 951 480">3. Der Haartrockner funktioniert, aber die Kontrollleuchte nicht</li><li data-bbox="441 482 915 580">4. Aus dem Haartrockner kommt keine kalte, warme oder heiße bzw. heiße/kalte Luft im Zyklusmodus heraus</li><li data-bbox="441 582 926 640">5. Der Haartrockner ist innen rot und es tritt Rauch aus</li></ol>

---

**CE** Wir, Dreame Trading (Tianjin) Co., Ltd., erklären hiermit, dass dieses Gerät die geltenden Richtlinien und europäischen Normen sowie deren Änderungen erfüllt. Den vollständigen Text der EU-Konformitätserklärung finden Sie unter der folgenden Internetadresse:  
<https://global.dreametech.com>

## WEEE-Informationen zu Entsorgung und Recycling

---

 Bei allen Produkten mit diesem Symbol handelt es sich um Elektro- und Elektronikaltgeräte (gemäß WEEE-Richtlinie 2012/19/EU), die nicht im Haushaltsmüll entsorgt werden dürfen. Bringen Sie Ihre Altgeräte stattdessen zu einer entsprechenden Recyclingstelle für Elektro- und Elektronikaltgeräte, um die Gesundheit und die Umwelt zu schützen. Diese Sammelstellen sind von der Regierung oder den örtlichen Behörden ausgewiesen. Mit einer ordnungsgemäßen Entsorgung und Wiederverwertung können mögliche negative Folgen für Umwelt und Gesundheit vermieden werden. Für weitere Informationen zu den Standorten oder den Abgabebedingungen der Sammelstellen wenden Sie sich bitte an den Betreiber oder die örtlichen Behörden.



Versionsnummer des Benutzerhandbuchs: V1.0

Service-Hotline: 400-875-9511

Service-Website: [www.dreame.tech](http://www.dreame.tech)

Hersteller: Dreame Trading Co., Ltd. (Tianjin)

Adresse: 2112-1-1, South, Finance and Trade Center,  
6975 Yazhou Road, Dongjiang Bonded Port Area, Tianjin  
Pilot Free Trade Zone, 300463 Tianjin, China

# AVVERTENZA

**Per evitare lesioni accidentali causate da scosse elettriche o incendi dovuti a un uso improprio, leggi attentamente il manuale dell'utente prima dell'uso e conservalo per consultarlo eventualmente in seguito.**

- Questo asciugacapelli non può essere usato da persone (inclusi bambini) con disabilità fisica, sensoriale o intellettuale, o con esperienza o conoscenze limitate, salvo che non siano sotto la supervisione di un genitore o tutore che ne garantisca un utilizzo sicuro.
- Non lasciare che i bambini azionino l'asciugacapelli o lo utilizzino come un giocattolo. Presta particolare attenzione quando usi l'asciugacapelli vicino ai bambini. Non consentire ai bambini di pulire l'asciugacapelli o effettuare la manutenzione senza supervisione.
- Se il cavo di alimentazione è danneggiato, deve essere sostituito da un tecnico del produttore o del reparto riparazioni, per evitare rischi per la sicurezza.
- Non immergere l'asciugacapelli in acqua o in altri liquidi, poiché contiene componenti elettrici. Se l'asciugacapelli cade nell'acqua, scollegalo immediatamente e non utilizzarlo più, anche una volta asciutto.
- Se utilizzi l'asciugacapelli in bagno, scollegalo dopo l'uso, poiché potrebbe essere pericoloso in prossimità dell'acqua anche se spento.
- Per maggiore protezione, ti consigliamo di installare un interruttore differenziale (RCD) avente corrente differenziale nominale non superiore a 30 mA nel circuito elettrico che alimenta il bagno. Consulta un installatore di RCD. Da acquistare separatamente.
- Questo asciugacapelli è dotato di un fusibile termico di sicurezza non ripristinabile, per evitare il surriscaldamento. Se il dispositivo si spegne a causa del surriscaldamento, scollegalo e lascialo raffreddare.

- **Attenzione:** per evitare pericoli derivanti dal ripristino errato della protezione termica, l'asciugacapelli non può essere alimentato da una fonte esterna commutata, ad esempio un timer, o collegato a un circuito che viene acceso e spento regolarmente da un componente comune.



- Non utilizzare l'asciugacapelli in prossimità di vasca da bagno, doccia, lavandino o altre fonti d'acqua.
- Per evitare pericoli, non bloccare le bocchette di ingresso e uscita dell'aria.
- Per evitare pericoli, fai attenzione affinché durante l'uso i capelli non si incastrino nella bocchetta di ingresso dell'aria.
- Non toccare le superfici calde come la bocchetta di uscita dell'aria durante l'uso e subito dopo aver spento il dispositivo, per evitare ustioni.
- Per evitare scosse elettriche, non toccare la spina di alimentazione né qualsiasi altra parte del prodotto con le mani bagnate.
- Assicurati che l'asciugacapelli sia scollegato dall'alimentazione quando non viene utilizzato e prima di eseguire interventi di manutenzione o riparazione.
- Quando conservi l'asciugacapelli, non avvolgere o legare il cavo di alimentazione, per evitare di danneggiarlo.
- Tieni il cavo di alimentazione lontano da fonti di calore e da altri luoghi che potrebbero comprometterne la protezione.
- Non usare l'asciugacapelli in ambienti in cui si utilizzano prodotti aerosol (spray) o in cui vi siano fonti infiammabili.
- Non utilizzare l'asciugacapelli per scopi diversi da quelli di asciugatura dei capelli, come ad esempio asciugare vestiti o altri oggetti.



- Usa l'asciugacapelli in base alla potenza nominale. Per evitare rischi, non utilizzare adattatori per spine o convertitori di tensione.
- Se l'asciugacapelli non funziona correttamente, contatta il produttore per la riparazione. Non smontare da te il prodotto.
- I bambini dagli 8 anni in su e le persone con disabilità fisiche o intellettuali, o con esperienza o conoscenze limitate, possono utilizzare l'asciugacapelli in sicurezza se viene fornita loro la supervisione e le indicazioni necessarie per utilizzare gli apparecchi elettrici in modo sicuro e se li si rende consapevoli dei potenziali pericoli.

## **IT** Caratteristiche del prodotto

L'asciugacapelli Dreame Gleam High-Speed Hair Dryer, dotato di sistema di asciugatura a temperatura costante, motore brushless ad alta velocità e tecnologia per la cura dei capelli agli ioni negativi, è stato progettato con attenzione dal laboratorio aerodinamico di Dreame per soddisfare le tue personali esigenze di asciugatura.

### **Motore brushless ad alta velocità**

Grazie al motore brushless ad alta velocità da 110.000 giri/min, l'asciugacapelli genera all'istante un potente flusso d'aria che asciuga rapidamente i capelli senza danneggiarli.

### **Tecnologia Negative Ion Hair Care**

Il trasmettitore di ioni negativi incorporato genera ioni negativi per neutralizzare le cariche positive e negative dei capelli, riducendo l'accumulo di elettricità statica ed evitando l'effetto crespo.

### **Posizionamento verticale del motore**

Il motore è posizionato verticalmente nell'impugnatura, abbassando il baricentro dell'asciugacapelli per una presa più comoda e bilanciata.

### **Design che riduce il rumore**

L'ottimizzazione del motore modula il rumore acuto ad alta frequenza in una frequenza non rilevabile all'orecchio umano; il rumore viene ulteriormente ridotto grazie al bilanciamento dinamico e all'aggiunta di schiuma acustica, per offrirti un'esperienza migliore.

# Panoramica del prodotto

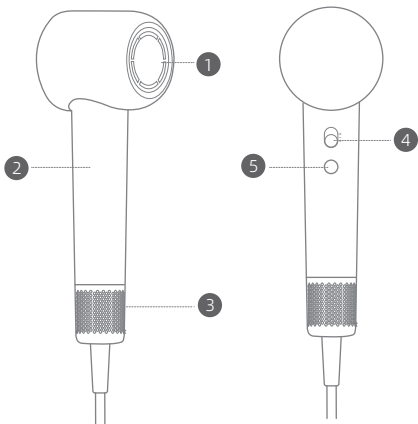

1 Bocchetta di uscita dell'aria

2 Impugnatura

3 Filtro del flusso d'aria rimovibile

Non usare l'asciugacapelli senza il filtro del flusso d'aria per evitare pericoli.

4 Interruttore On/Off e Impostazioni di velocità

5 Spia impostazioni temperatura/ temperatura flusso d'aria



Questo simbolo indica che non bisogna usare l'asciugacapelli durante il bagno o la doccia.

Le illustrazioni dell'asciugacapelli, degli accessori e dell'interfaccia utente nel manuale dell'utente sono fornite a solo scopo di riferimento. Il prodotto effettivo può variare a causa di aggiornamenti e miglioramenti del prodotto.

# IT Impostazioni

## Interruttore On/Off e Impostazioni di velocità

Fai scorrere verso l'alto e verso il basso per passare rapidamente da una velocità all'altra.

Assicurati che l'interruttore sia in posizione OFF prima di collegare l'asciugacapelli alla presa di corrente.

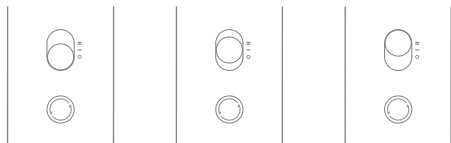

Off ( ● )

Bassa  
velocità ( - )

Alta  
velocità ( = )

## Impostazioni di temperatura

Premi per scorrere le quattro impostazioni di calore: Aria fredda, Aria tiepida, Aria calda e Ciclo caldo/freddo.

Tieni premuto per passare all'aria fredda; una volta rilasciato il tasto, la temperatura torna allo stato precedente.

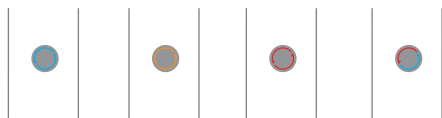

Aria fredda  
( ● )

Aria tiepida  
( ● )

Aria calda  
( ● )

Ciclo caldo/  
freddo ( ● )

Soffia aria a temperatura ambiente, perfetta per la piega.

Temperatura perfetta per evitare danni causati dal calore quando asciughi i capelli.

Adatto per asciugare rapidamente i capelli bagnati.

7 s di aria calda e 5 s di aria fredda per ridurre l'accumulo di calore.

# Pulizia e manutenzione

⚠ Il filtro deve essere pulito regolarmente per evitare l'accumulo di detriti e garantire un flusso d'aria regolare.

- Prima di pulire il filtro, assicurati che l'asciugacapelli sia spento e scollegato dalla presa di corrente.

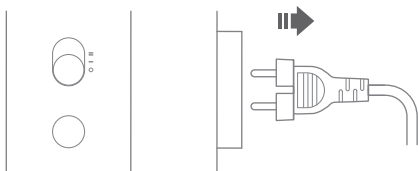

- Il filtro del flusso d'aria è fissato magneticamente. Tieni l'impugnatura e tira il filtro del flusso d'aria verso il basso per rimuoverlo dall'impugnatura.

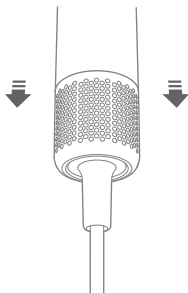

- ⚠ Non risciacquare il filtro in acciaio inox con acqua, dato che questa operazione potrebbe causare malfunzionamenti.

- IT • Usa un panno asciutto privo di pelucchi, una spazzola morbida o uno spazzolino per rimuovere eventuali residui bloccati sulla superficie del filtro del flusso d'aria o del filtro in acciaio inox.

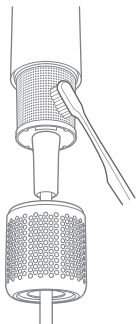

- Dopo la pulizia, inserisci il filtro di ingresso dell'aria nell'alloggiamento dell'impugnatura; dovresti sentire un "clic" per indicare che il magnete è in posizione e che l'installazione è completa.

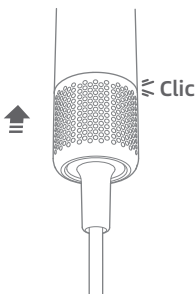

## Parametri di base

Nome del prodotto	Asciugacapelli Dreame High-Speed Hair Dryer
Numero del modello	AHD12A
Tensione nominale	Circa 220-240V
Frequenza nominale	50-60Hz
Potenza nominale	1.600 W
Dimensioni del prodotto	76 × 82 × 255 mm

## Risoluzione dei problemi

Problema comune	Possibile causa	Soluzione
L'asciugacapelli non si accende	Il circuito stampato è danneggiato	Restituisci per la riparazione
	Non collegato all'alimentazione	<ul style="list-style-type: none"> <li>Controlla che la spina sia inserita correttamente e riaccendi quando hai la certezza che lo sia.</li> <li>Se il problema non è risolto, restituisci l'asciugacapelli per la riparazione.</li> </ul>
Spia di avviso lampeggiante	Problema con il cavo di alimentazione	<ul style="list-style-type: none"> <li>Una variazione del flusso d'aria o della potenza dell'aria, ostruzioni del flusso d'aria e/o accumuli visibili sul retro dell'unità indicano che l'asciugacapelli deve essere pulito. Ti consigliamo di utilizzare la spazzolina dedicata per pulire la parte posteriore dell'asciugacapelli.</li> <li>Se il problema non è risolto, restituisci l'asciugacapelli per la riparazione.</li> </ul>
	Problema alla bocchetta di uscita o ingresso dell'aria	
La serpentina interna è rossa	Problema della resistenza	Restituisci per la riparazione
La spia dell'impostazione del calore non funziona	La scheda madre è danneggiata	
Errore illuminazione		
Il pulsante non funziona	Il pulsante è danneggiato	
Il cavo di alimentazione/la spina si surriscalda	Il cavo di alimentazione è danneggiato	
Odore di bruciato durante l'uso	Danni a un componente interno	

## Elenco errori di prestazione asciugacapelli Dreame Gleam High-Speed Hair Dryer

Nome	Errore di prestazione
Asciugacapelli Dreame Gleam High-Speed Hair Dryer	<ol style="list-style-type: none"> <li>1. L'Interruttore On/Off non funziona</li> <li>2. La modalità aria calda soffia aria fredda</li> <li>3. La spia luminosa non funziona, ma l'asciugacapelli funziona</li> <li>4. L'asciugacapelli non soffia aria fredda o calda oppure non effettua il ciclo caldo/freddo</li> <li>5. L'asciugacapelli è rosso all'interno e ne fuoriesce fumo</li> </ol>

Scatola		Manuale	Pellicola	Neto
PAP 20	PAP 21	PAP 22	CPE 7	PS 6
Carta			Plastica	

### RACCOLTA DIFFERENZIATA

Verifica le disposizioni del tuo Comune.  
Separa le componenti e conferiscile in modo corretto.



**CE** Noi, Dreame Trading (Tianjin) Co., Ltd., qui da, dichiariamo che questo dispositivo è conforme alle direttive applicabili e alle norme europee e successive modifiche. Il testo completo della dichiarazione di conformità UE è disponibile al seguente indirizzo Internet:  
<https://global.dreametech.com>

## Informazioni sullo smaltimento e il riciclaggio RAEE



Tutti i prodotti che riportano questo simbolo sono rifiuti di apparecchiature elettriche ed elettroniche (RAEE come indicato nella direttiva 2012/19/UE) che non devono essere mescolati con i rifiuti domestici non differenziati. Devi invece proteggere la salute umana e l'ambiente portando le apparecchiature di scarto a un punto di raccolta per il riciclaggio delle apparecchiature elettriche ed elettroniche, designato dal governo o dalle autorità locali. Lo smaltimento e il riciclaggio corretti contribuiscono a prevenire potenziali effetti negativi sull'ambiente e sulla salute. Contatta l'installatore o le autorità locali per ulteriori informazioni sulla posizione e su termini e condizioni di tali punti di raccolta.



Numero versione del manuale dell'utente: V1.0

Numero dell'assistenza: 400-875-9511

Sito Web dell'assistenza: [www.dreame.tech](http://www.dreame.tech)

Produttore: Dreame Trading Co., Ltd. (Tianjin)

Indirizzo: 2112-1-1, South, Finance and Trade Center,  
6975 Yazhou Road, Dongjiang Bonded Port Area, Tianjin  
Pilot Free Trade Zone, 300463 Tianjin, China

# ADVERTENCIA

Para evitar lesiones accidentales por descargas eléctricas o incendios debido a un uso inadecuado, lea detenidamente el manual de usuario antes de usar el producto y consérvelo para futura referencia.

- Este secador de pelo no debe ser utilizado por personas (incluidos menores) con discapacidades físicas, sensoriales o intelectuales, o con experiencia o conocimientos limitados, a menos que estén supervisadas por un padre o tutor para garantizar un uso seguro.
- No deje que los menores utilicen el secador de pelo ni lo usen como un juguete. Preste especial atención cuando utilice el secador cerca de menores. No permita que los menores limpien o manipulen el secador sin supervisión.
- Si el cable de alimentación está dañado, debe ser sustituido por un profesional del fabricante o su departamento de reparaciones para evitar riesgos de seguridad.
- No sumerja el secador en agua u otros líquidos, ya que contiene componentes eléctricos. Si el secador de pelo se cae al agua, desenchúfelo inmediatamente y no lo siga utilizando aunque se seque.
- Cuando utilice el secador de pelo en un baño, desenchúfelo después de usarlo, ya que supone un peligro cuando está cerca del agua, incluso si está apagado.
- Para mayor protección, se recomienda instalar un dispositivo de corriente residual (RCD) con una corriente residual de funcionamiento nominal que no supere los 30 mA en el circuito eléctrico que suministra energía al baño. Consulte a un instalador de RCD. Debe adquirirse por separado.
- Este secador de pelo está equipado con un protector térmico no reseteable para evitar el sobrecalentamiento. Si se corta debido a un sobrecalentamiento, desenchúfelo y deje que se enfríe.

- Precaución: Para evitar cualquier peligro derivado del reseteo incorrecto del protector térmico, el secador no se puede alimentar mediante una fuente de alimentación externa conmutada, como un temporizador, ni conectarse a un circuito que se enciende y apaga a intervalos regulares mediante un componente común.



- No utilice el secador de pelo cerca de bañeras, duchas, lavabos u otras fuentes de agua.
- No bloquee las entradas y salidas de aire para evitar daños.
- Evite que el pelo quede atrapado en la entrada de aire durante el uso para evitar daños.
- No toque las superficies calientes, como la salida de aire, durante el uso ni poco después de apagar el secador de pelo para evitar quemaduras.
- No toque el enchufe ni ninguna parte del secador de pelo con las manos mojadas para evitar descargas eléctricas.
- Asegúrese de que el secador de pelo esté desenchufado cuando no esté en uso y antes de llevar a cabo cualquier mantenimiento o reparación.
- No enrolle ni ate el cable de alimentación al guardar el secador para evitar dañarlo.
- Mantenga el cable de alimentación lejos de fuentes de calor y lugares que puedan dañar su capacidad protectora.
- No utilice el secador de pelo en lugares donde se usen productos en aerosol (espráis) o donde haya fuentes inflamables.
- No utilice el secador para otros fines que no sean secar el cabello, como secar ropa u otros objetos.

- Utilice el secador de pelo según la fuente de alimentación nominal. No utilice adaptadores de enchufe ni convertidores de voltaje para evitar situaciones de peligro.
- Si el secador de pelo no funciona correctamente, contacte con el fabricante para su reparación. No lo desmonte por su cuenta.
- Si los menores de 8 años o más, con discapacidades físicas o intelectuales, o con experiencia o conocimientos limitados, reciben la supervisión y orientación adecuadas sobre cómo utilizar aparatos eléctricos de forma segura y son conscientes de los posibles peligros, pueden usar el secador de pelo de forma segura.

## Características del producto

El secador de pelo de alta velocidad Dreame Gleam, con motor sin cepillo de alta velocidad, sistema de secado de temperatura constante y tecnología de iones negativos para el cuidado del cabello, se ha diseñado meticulosamente en el laboratorio de aerodinámica de Dreame para satisfacer sus necesidades personales de secado del pelo.

### Motor sin cepillo de alta velocidad

Con su motor sin cepillo de alta velocidad de 110 000 rpm, el secador de pelo genera al instante un fuerte flujo de aire que seca el pelo rápidamente sin dañarlo.

### Tecnología de iones negativos para el cuidado del cabello

El transmisor integrado genera iones negativos que neutralizan las cargas positivas y negativas del pelo, lo que reduce la acumulación de electricidad estática y evita el encrepado.

### Posición vertical del motor

El motor está situado a lo largo del mango en vertical, lo que baja el centro de gravedad del secador de pelo para favorecer un agarre más cómodo y equilibrado.

### Diseño de reducción de ruido

La optimización del motor modula el ruido agudo de alta frecuencia a una frecuencia que el oído humano no es capaz de detectar. El ruido se reduce aún más gracias al equilibrio dinámico y la espuma acústica, que mejoran la experiencia de usuario.

# Descripción general del producto ES

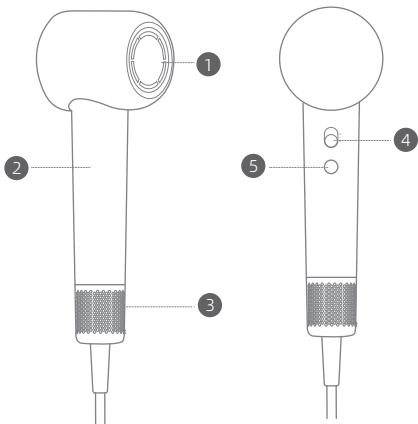

1 Salida de aire

2 Mango

3 Filtro de aire extraíble

No utilice el secador de pelo sin el filtro de aire para evitar daños.

4 Interruptor ON / OFF y ajustes de velocidad

5 Piloto indicador de ajustes de temperatura/temperatura del flujo de aire



Este símbolo significa "No usar en la bañera o la ducha".

Las ilustraciones del secador de pelo, los accesorios y la interfaz de usuario del manual de usuario se incluyen únicamente a modo de referencia. El producto real puede variar debido a actualizaciones y mejoras.

# Ajustes

## Interruptor ON / OFF y ajustes de velocidad

Deslice hacia arriba y hacia abajo para cambiar rápidamente entre las dos velocidades.

Antes de enchufar el secador de pelo, asegúrese de que está apagado.

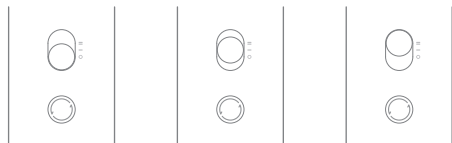

Apagado (○)

Velocidad  
baja (—)

Velocidad  
alta (=)

## Ajustes de temperatura

Pulse para alternar entre los cuatro ajustes de calor: aire frío, aire cálido, aire caliente y ciclo caliente/frío.

Manténgalo pulsado para cambiar a aire frío; la temperatura volverá a su estado anterior al soltar el botón.

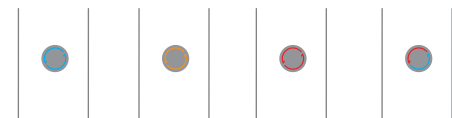

Aire frío (○)

Aire cálido  
(○)

Aire caliente  
(○)

Ciclo caliente/  
frío (○)

Genera aire a temperatura ambiente, perfecto para peinar el cabello.

La temperatura perfecta para evitar daños por calor al secar el pelo.

Perfecto para secar rápidamente el pelo húmedo.

7 s de aire caliente seguidos de 5 s de aire frío para reducir la acumulación de calor.



# Limpieza y mantenimiento

⚠ El filtro debe limpiarse regularmente para evitar que se acumulen residuos y garantizar que el aire fluya adecuadamente.

- Antes de limpiar el filtro, asegúrese de que el secador de pelo está apagado y desenchufado.

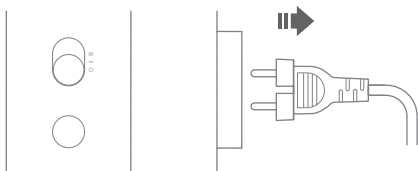

- El filtro de aire está acoplado magnéticamente. Sujete el mango y tire del filtro de aire hacia abajo para extraerlo del mango.

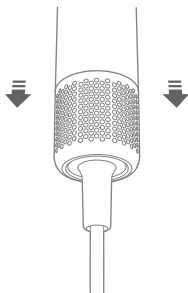

⚠ No moje el filtro de acero inoxidable con agua, ya que podría provocar un mal funcionamiento.

- Utilice un paño seco que no suelte pelusa, un cepillo suave o un cepillo de dientes para eliminar cualquier residuo que se haya adherido a la superficie del filtro de aire o del filtro de acero inoxidable.



- Después de la limpieza, inserte el filtro de entrada del aire en la ranura del mango. Si escucha un clic, quiere decir que el imán está bien colocado y la instalación ha finalizado.

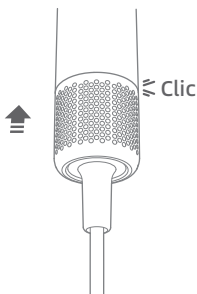

# Parámetros básicos

Nombre del producto	Secador de pelo de alta velocidad Dreame
Número de modelo	AHD12A
Tensión nominal	220-240V~
Frecuencia nominal	50-60Hz
Potencia nominal	1600 W
Dimensiones del producto	76 x 82 x 255 mm

## Resolución de problemas

Problema común	Posible causa	Solución
El secador de pelo no se enciende	La placa de circuitos está dañada	Devuélvalo para reparación
	No está enchufado	<ul style="list-style-type: none"> <li>• Compruebe si está enchufado correctamente y vuelva a encenderlo una vez confirmado.</li> <li>• Si el problema continúa, devuelva el secador de pelo para su reparación.</li> </ul>
Alerta de luz intermitente	Problema con el cable de alimentación	<ul style="list-style-type: none"> <li>• Un cambio en el flujo de aire o en la potencia del aire, obstrucciones en el flujo de aire o una acumulación visible en la parte posterior de la unidad indican que el secador de pelo necesita una limpieza. Le recomendamos que utilice el cepillo de limpieza pequeño para limpiar la parte posterior del secador de pelo.</li> <li>• Si el problema continúa, devuelva el secador de pelo para su reparación.</li> </ul>
	Problema en el conducto de salida o entrada del aire	
La bobina interna está roja	Problema con el elemento calefactor	Devuélvalo para reparación
La luz del indicador de la función de calor no funciona	La placa base está dañada	
Error de iluminación		
El botón no funciona	El botón está dañado	
El enchufe o el cable de alimentación se sobrecalienta	El cable de alimentación está dañado	
Olor a quemado durante el uso	Daños en un componente interno	

## Lista de errores de funcionamiento del secador de pelo de alta velocidad Dreame Gleam

Nombre	Error de funcionamiento
Secador de pelo de alta velocidad Dreame Gleam	<ol style="list-style-type: none"><li data-bbox="384 374 897 403">1. El interruptor ON / OFF no funciona</li><li data-bbox="384 407 853 466">2. Sale aire frío en el modo de aire caliente</li><li data-bbox="384 470 936 529">3. La luz indicadora no funciona, pero el secador de pelo sí</li><li data-bbox="384 533 936 591">4. El secador de pelo no genera aire frío, cálido, caliente o ciclo caliente/frío</li><li data-bbox="384 595 946 668">5. El secador de pelo está rojo por dentro y sale humo</li></ol>

**CE** Nosotros, Dreame Trading (Tianjin) Co., Ltd., declaramos por la presente que este aparato cumple con las directivas y normas europeas aplicables, así como sus enmiendas. El texto completo de la declaración de conformidad de la UE está disponible en la siguiente página web: <https://global.dreametech.com>

## Información sobre la eliminación y el reciclaje de RAEE



Todos los productos que llevan este símbolo son residuos de aparatos eléctricos y electrónicos (RAEE según la directiva 2012/19/UE) que no deben mezclarse con residuos domésticos no seleccionados. En su lugar, es su responsabilidad proteger la salud humana y el medio ambiente llevando los residuos a un punto de recogida para el reciclaje de residuos eléctricos y electrónicos designado por el gobierno o las autoridades locales. Una correcta eliminación y reciclaje ayudará a evitar posibles consecuencias negativas para el medio ambiente y la salud humana. Póngase en contacto con el instalador o las autoridades locales para obtener más información sobre la ubicación, así como los términos y condiciones de dichos puntos de recogida.



Número de versión del manual de usuario: V1.0

Línea de atención al cliente: 400-875-9511

Sitio web de servicio: [www.dreame.tech](http://www.dreame.tech)

Fabricante: Dreame Trading Co., Ltd. (Tianjin)

Dirección: 2112-1-1, South, Finance and Trade Center,  
6975 Yazhou Road, Dongjiang Bonded Port Area, Tianjin  
Pilot Free Trade Zone, 300463 Tianjin, China

# WAARSCHUWING

Lees de gebruiksaanwijzing zorgvuldig door voordat u deze gebruikt om letsel door een elektrische schok of brand als gevolg van onjuist gebruik te voorkomen. Bewaar de gebruiksaanwijzing om deze indien nodig te kunnen raadplegen.

- Deze föhn mag niet worden gebruikt door personen (waaronder kinderen) met lichamelijke, zintuiglijke of intellectuele beperkingen, of met beperkte ervaring of kennis, tenzij een ouder of voogd toezicht houdt om een veilige werking te garanderen.
- Laat kinderen de föhn niet bedienen of gebruiken als speelgoed. Let goed op wanneer u de föhn in de buurt van kinderen gebruikt. Laat kinderen de föhn niet schoonmaken of onderhouden zonder toezicht.
- Als het netsnoer beschadigd is, moet het worden vervangen door een deskundige van de fabrikant of de reparatieafdeling om veiligheidsrisico's te voorkomen.
- Dompel de föhn niet in water of een andere vloeistof, omdat deze elektrische onderdelen bevat. Als de föhn in het water valt, haal dan onmiddellijk de stekker uit het stopcontact en gebruik deze niet meer, ook niet als de föhn is opgedroogd.
- Als u de föhn in de badkamer gebruikt, haal dan na gebruik de stekker uit het stopcontact. Dit kan gevaar opleveren in de buurt van water, zelfs als de föhn is uitgeschakeld.
- Voor extra bescherming wordt de installatie van een aardlekschakelaar (RCD) met een nominale reststroom van maximaal 30mA aanbevolen in het elektrische circuit dat de badkamer van stroom voorziet. Raadpleeg een installateur van aardlekschakelaars. Afzonderlijk aan te schaffen.
- Deze föhn is uitgerust met een niet-zelfherstellende thermische veiligheidsuitschakeling om oververhitting te voorkomen. Als het apparaat uitvalt vanwege oververhitting, haal dan de stekker uit het stopcontact en laat het afkoelen.

- Let op: Om gevaren als gevolg van een onjuiste reset van de thermische beveiliging te voorkomen, kan de föhn niet worden aangesloten op een externe voeding met schakelaar, zoals een timer, of op een circuit dat regelmatig wordt in- en uitgeschakeld door een gemeenschappelijk onderdeel.



- Gebruik de föhn niet in de buurt van een badkuip, douche, wasbak of andere waterbronnen.
- Blokkeer de luchtinlaat of -uitlaat niet om gevaar te voorkomen.
- Voorkom dat haar vast komt te zitten in de luchtinlaatopening tijdens gebruik om gevaar te voorkomen.
- Raak hete oppervlakken, zoals de luchtuitlaat, niet aan tijdens het gebruik of kort nadat u de föhn hebt uitgeschakeld om brandwonden te voorkomen.
- Raak de stekker of andere onderdelen van de föhn niet met natte handen aan om elektrische schokken te voorkomen.
- Haal de stekker van de föhn uit het stopcontact wanneer u deze niet gebruikt en voordat u onderhoud of reparaties uitvoert.
- Rol het netsnoer niet op en bind het niet vast wanneer u de föhn opbergt om schade aan het netsnoer te voorkomen.
- Houd het netsnoer uit de buurt van warmtebronnen en andere plaatsen die de beschermende functie in gevaar kunnen brengen.
- Gebruik de föhn niet op plekken waar spuitbussen worden gebruikt of waar brandbare materialen aanwezig zijn.
- Gebruik de föhn niet voor andere doeleinden dan het drogen van haar, zoals het drogen van kleding of andere artikelen.



- Gebruik de föhn volgens de nominale stroomvoorziening. Gebruik geen stekkeradapters of spanningsvormers om gevaar te voorkomen.
- Als de föhn niet goed werkt, neem dan contact op met de fabrikant voor reparatie. Demonteer de föhn niet zelf.
- Als kinderen van 8 jaar en ouder, personen met een lichamelijke of intellectuele beperking of personen met beperkte ervaring of kennis de juiste supervisie en begeleiding ontvangen over het veilige gebruik van elektrische apparaten en op de hoogte worden gesteld van de mogelijke gevaren, kunnen ze deze föhn veilig gebruiken.

## NL Productkenmerken

De Dreame Gleam High-Speed-föhn met de snelle borstelloze motor, het droogstelsysteem met constante temperatuur en haarverzorgingstechnologie met negatieve ionen is met zorg ontworpen door het aerodynamisch laboratorium van Dreame om in uw persoonlijke behoeften op het gebied van föhnen te voorzien.

### Snelle borstelloze motor

Dankzij de snelle borstelloze motor van 110.000 toeren per minuut genereert de föhn direct een sterke luchtstroom die het haar snel droogt zonder het te beschadigen.

### Haarverzorgingstechnologie met negatieve ionen

De ingebouwde negatieve ionenzender genereert negatieve ionen om positieve en negatieve ladingen in het haar te neutraliseren, waardoor de opbouw van statische elektriciteit wordt verminderd en kroezen wordt voorkomen.

### Verticale positionering van de motor

De motor is verticaal in het handvat geplaatst, waardoor het zwaartepunt van de föhn lager ligt voor een comfortabelere en evenwichtigere grip.

### Ontwerp met ruisonderdrukking

Motoroptimalisatie moduleert scherpe hoogfrequente ruis tot een frequentie die niet kan worden waargenomen door het menselijk oor. De ruis wordt verder verminderd met dynamische balancerings en extra akoestisch schuim, waardoor u een betere gebruikerservaring hebt.

# Productoverzicht

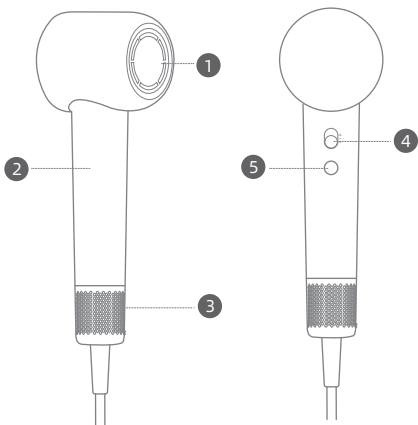

1 Luchtuitlaatopening

2 Handvat

3 Verwijderbaar  
luchtstroomfilter

Gebruik de föhn niet zonder  
het luchtstroomfilter om  
gevaar te voorkomen.

4 Aan/uit-schakelaar  
en snelheidsin-  
stellingen

5 Temperatuurin-  
stellingen/indi-  
catielampje  
luchtstroomtem-  
peratuur



Dit symbool betekent "Niet gebruiken tijdens baden of douchen".

Afbeeldingen van de föhn, accessoires en gebruikersinterface in de gebruikershandleiding dienen uitsluitend ter referentie. Het werkelijke product kan afwijken als gevolg van productupdates en verbeteringen.

# NL Instellingen

## Aan/uit-schakelaar en snelheidsinstellingen

Schuif omhoog en omlaag om snel tussen de twee standen te schakelen.

Zorg ervoor dat de schakelaar is uitgeschakeld voordat u de stekker van de föhn in het stopcontact steekt.

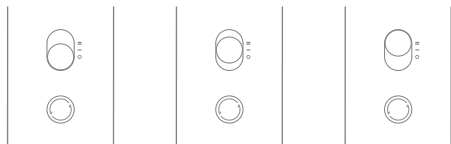

Uit (●)

Lage snelheid  
(—)

Hoge snelheid  
(=)

## Temperatuurinstellingen

Druk hierop om door de vier warmte-instellingen te bladeren: koude lucht, warme lucht, hete lucht en de warme/koude cyclus.

Houd ingedrukt om over te schakelen naar koude lucht. De temperatuur keert terug naar de vorige stand nadat u de knop loslaat.

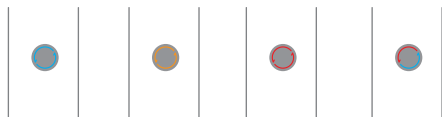

Koele lucht  
(●)

Warme lucht  
(●)

Hete lucht  
(●)

Warme/koude  
cyclus (●)

Blaast koude lucht op kamertemperatuur, geschikt voor het stylen van haar.

Perfekte temperatuur om hittebeschadiging te voorkomen bij het drogen van uw haar.

Geschikt voor het snel drogen van nat haar.

7 sec. hete lucht gevolgd door 5 sec. koude lucht om warmteontwikkeling te verminderen.

# Reiniging en onderhoud

- ⚠ Het filter moet regelmatig worden gereinigd om te voorkomen dat vuil ophoopt en om een gelijkmatige luchtstroom te garanderen.
- Zorg ervoor dat de föhn is uitgeschakeld en de stekker uit het stopcontact is verwijderd voordat u het filter schoonmaakt.

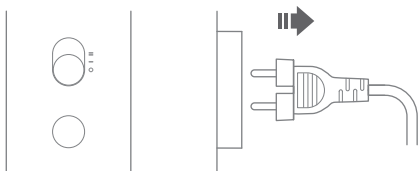

- Het luchtstroomfilter is magnetisch bevestigd. Houd het handvat vast en trek het luchtstroomfilter recht naar beneden om het van het handvat te verwijderen.

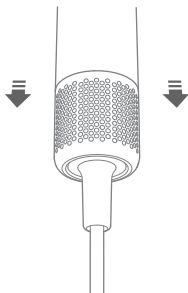

- ⚠ Spoel het roestvrijstalen filter niet af met water. Hierdoor kan het mogelijk niet goed werken.

- Gebruik een droge, pluïsvrije doek, zachte borstel of tandenborstel om vuil te verwijderen dat aan het oppervlak van het luchtstroomfilter of het roestvrijstalen filter vastzit.



- Plaats na het reinigen de filter van de luchtinlaat in de sleuf van de handgreep en luister of u een klik hoort. De klik betekent dat de magneet op zijn plaats zit en dat de installatie is voltooid.



# Basiskenmerken

Productnaam	Dreame High-Speed-föhn
Modelnummer	AHD12A
Nominale spanning	220-240V~
Nominale frequentie	50-60Hz
Nominaal vermogen	1600 W
Afmetingen van het product	76 × 82 × 255 mm

## Problemen oplossen

Veelvoorkomend probleem	Mogelijke oorzaak	Oplossing
De föhn kan niet worden ingeschakeld	Printplaat is beschadigd	Retourneren voor reparatie
	Niet aangesloten op de stroom	<ul style="list-style-type: none"> <li>Controleer of de stekker goed in het stopcontact zit en start opnieuw nadat u hebt bevestigd dat dit het geval is.</li> <li>Als het probleem niet is opgelost, retourneert u de föhn voor reparatie.</li> </ul>
Waarschuwing met knipperend lampje	Netsnoer-probleem	<ul style="list-style-type: none"> <li>Een verandering in luchtstroom of luchtkracht, verstoppingen in de luchtstroom en/of zichtbare ophoping aan de achterkant van het apparaat geeft aan dat uw föhn moet worden schoongemaakt. We raden u aan het kleine borsteltje te gebruiken om de achterkant van de föhn schoon te maken.</li> <li>Als het probleem niet is opgelost, retourneert u de föhn voor reparatie.</li> </ul>
	Probleem met de luchtuitlaat of -inlaat	
Intern draaielement is rood	Probleem met verwarmings-element	<ul style="list-style-type: none"> <li>Als het probleem niet is opgelost, retourneert u de föhn voor reparatie.</li> </ul>
Controlelampje voor warmtestand werkt niet	Moederbord is beschadigd	Retourneren voor reparatie
Verlichting werkt niet		
Knop werkt niet	Knop is beschadigd	
Het netsnoer/de stekker raakt oververhit	Het netsnoer is beschadigd	
Brandlucht tijdens gebruik	Schade aan een intern onderdeel	

## Lijst met storingen van de Dreame Gleam High-Speed-föhn

---

Naam	Fout in functioneren
Dreame Gleam High-Speed-föhn	<ol style="list-style-type: none"><li data-bbox="441 335 881 358">1. Aan/uit-schakelaar werkt niet</li><li data-bbox="441 368 895 427">2. Hete-luchtmodus blaast koude lucht</li><li data-bbox="441 437 915 495">3. Controlelampje werkt niet, maar föhn wel</li><li data-bbox="441 505 961 564">4. De föhn blaast geen koude, warme, hete lucht of warme/koude cyclus</li><li data-bbox="441 574 912 633">5. De föhn is rood vanbinnen en er komt rook uit</li></ol>

---





Wij, Dreame Trading (Tianjin) Co., Ltd., verklaren hierbij dat dit apparaat in overeenstemming is met de toepasselijke richtlijnen en Europese normen en amendementen. De volledige tekst van de EU-conformiteitsverklaring is beschikbaar op het internetadres: [https://:global.dreametech.com/ru](https://global.dreametech.com/ru)

## Informatie over afvoer en recycling van AEEA

---



Alle producten met dit symbool zijn afgedankte elektrische en elektronische apparatuur (AEEA zoals in richtlijn 2012/19/EU) die niet mag worden gemengd met ongesorteerd huishoudelijk afval. Om de menselijke gezondheid en het milieu te beschermen moet u uw afgedankte apparatuur aanbieden bij een erkend inzamelpunt voor het recyclen van afgedankte elektrische en elektronische apparatuur, aangewezen door de overheid of lokale autoriteiten. Door de batterijen op de juiste manier te verwijderen en te recyclen, voorkomt u schade voor het milieu en de volksgezondheid. Neem contact op met de installateur of de plaatselijke autoriteiten voor meer informatie over de locatie en de voorwaarden van dergelijke inzamelpunten.



Versienummer gebruikershandleiding: V1.0

Servicehotline: 400-875-9511

Servicewebsite: [www.dreame.tech](http://www.dreame.tech)

Fabrikant: Dreame Trading Co., Ltd. (Tianjin)

Adres: 2112-1-1, South, Finance and Trade Center, 6975  
Yazhou Road, Dongjiang Bonded Port Area, Tianjin Pilot  
Free Trade Zone, 300463 Tianjin, China

## ПРЕДУПРЕЖДЕНИЕ.

Во избежание получения случайных травм в результате поражения электрическим током или возгорания, к которым может привести ненадлежащая эксплуатация, внимательно прочитайте руководство пользователя перед эксплуатацией и сохраните его для использования в будущем.

- Фен для волос запрещается использовать лицам (в том числе детям) с нарушениями физических, сенсорных или умственных способностей, а также лицам с ограниченным опытом или знаниями, если они не находятся под присмотром родителя или опекуна для обеспечения безопасной эксплуатации.
- Не позволяйте детям пользоваться феном для волос или использовать его в качестве игрушки. Будьте особенно внимательны при использовании фена для волос вблизи детей. Не позволяйте детям выполнять очистку или техническое обслуживание фена для волос без присмотра.
- Во избежание возникновения опасных ситуаций при повреждении кабеля питания его замену должен осуществлять специалист компании-производителя или службы ремонта компании-производителя.
- Не погружайте фен для волос в воду или другую жидкость, поскольку в нем содержатся электрические компоненты. При падении фена для волос в воду незамедлительно отключите его от розетки электросети и не используйте его даже после его высыхания.
- При использовании фена для волос в ванной комнате отключайте его от розетки электросети после использования, поскольку даже в выключенном состоянии он продолжает представлять опасность, когда находится рядом с водой.

- Для дополнительной защиты рекомендуется установить в электрическую цепь, обеспечивающую подачу питания в ванную комнату, устройство защитного отключения (УЗО) с поддержкой номинального дифференциального отключающего тока не более 30 мА. Обратитесь за консультацией к специалисту по установке УЗО. Приобретается отдельно.
- Для защиты от перегрева этот фен для волос оснащен термовыключателем без самовозврата. Если в результате перегрева фен для волос выключается, отключите его от розетки электросети и дайте ему остыть.
- Внимание! Во избежание возникновения опасных ситуаций, связанных с ложным сбросом устройства защиты от перегрева, не следует подключать фен для волос к внешнему переключающему источнику питания, такому как таймер, или к цепи, регулярно включаемой и отключаемой общим компонентом.



- Не используйте фен для волос рядом с ванной, душем, раковиной или другими источниками воды.
- Во избежание возникновения опасных ситуаций не закрывайте отверстия, предназначенные для забора и выпуска воздуха.
- Во избежание возникновения опасных ситуаций следите за тем, чтобы во время использования устройства волосы не попадали в отверстие, предназначенное для забора воздуха.
- Во избежание получения ожогов не прикасайтесь к горячим поверхностям, таким как отверстие для выпуска воздуха, во время использования устройства и сразу после его выключения.
- Во избежание поражения электрическим током не прикасайтесь к вилке кабеля питания или какой-либо части фена для волос мокрыми руками.

- Обязательно отключайте фен для волос от розетки электросети, когда он не используется, а также перед выполнением технического обслуживания или ремонта.
- Во избежание повреждения кабеля питания не сворачивайте и не завязывайте его в узел при хранении фена для волос.
- Держите кабель питания вдали от источников тепла и других мест, где его защитные элементы могут быть повреждены.
- Не используйте фен для волос в местах, где используются аэрозольные средства (спреи) или присутствуют легковоспламеняющиеся вещества.
- Не используйте фен для волос в иных целях, кроме сушки волос, таких как сушка одежды или других предметов.
- Используйте фен для волос с соблюдением указанных номинальных характеристик источника питания. Во избежание возникновения опасных ситуаций не используйте адаптеры для вилки кабеля питания или преобразователи напряжения.
- Если фен для волос не работает надлежащим образом, обратитесь к производителю для выполнения ремонта. Не разбирайте его самостоятельно.
- Дети в возрасте от 8 лет, лица с ограниченными физическими или умственными способностями, а также лица с ограниченным опытом или знаниями могут безопасно использовать фен для волос, только если они находятся под надлежащим присмотром, получили надлежащие инструкции по безопасной эксплуатации электроприборов и осведомлены о потенциальных опасностях.

# Характеристики устройства

Фен для волос Dreame Gleam High-Speed Hair Dryer оснащен высокоскоростным бесщеточным двигателем, системой сушки волос с поддержанием постоянной температуры и технологией отрицательно заряженных ионов для ухода за волосами. Его конструкция была тщательно продумана в аэродинамической лаборатории компании Dreame, чтобы соответствовать вашим персональным потребностям, связанным с сушкой волос.

## Высокоскоростной бесщеточный двигатель

Благодаря высокоскоростному бесщеточному двигателю с поддержкой скорости 110 000 об/мин фен для волос мгновенно создает сильный поток воздуха, который быстро сушит волосы, не повреждая их.

## Технология отрицательно заряженных ионов для ухода за волосами

Встроенный передатчик генерирует отрицательно заряженные ионы для нейтрализации положительного и отрицательного заряда на волосах, что позволяет предотвратить возникновение статического электричества и пушение волос.

## Вертикальное расположение двигателя

Вертикальное расположение двигателя в ручке обеспечивает более низкий центр тяжести, что позволяет более удобно и с более сбалансированным распределением веса удерживать фен для волос.

## Конструкция для снижения уровня шума

Оптимизация работы двигателя обеспечивает изменение резкого высокочастотного шума до частоты, которая не воспринимается человеческим ухом. Уровень шума дополнительно снижается благодаря динамической балансировке и применению акустического пористого материала для большего удобства пользования.

# Обзор устройства

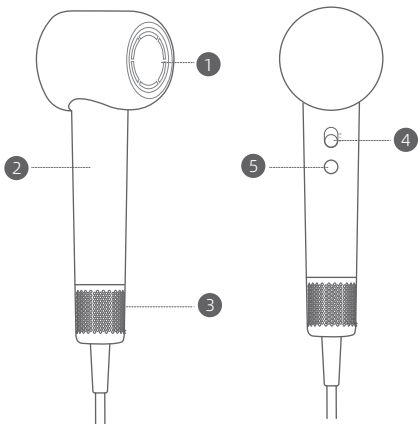

- 1 Отверстие для выпуска воздуха
- 2 Ручка
- 3 Съемный воздушный фильтр
- 4 Кнопка включения/выключения и настройки скорости
- 5 Световой индикатор настроек температуры / температуры потока воздуха

Во избежание возникновения опасных ситуаций не используйте фен для волос без воздушного фильтра.



Этот символ означает: «Не использовать во время принятия ванны или душа».

Иллюстрации фена для волос, дополнительных принадлежностей и интерфейса пользователя приведены в руководстве пользователя исключительно в справочных целях. Реальное устройство может отличаться в результате обновлений и улучшений.

# Настройки

## Кнопка включения/выключения и настройки скорости

Сдвигайте вверх и вниз для быстрого переключения между двумя режимами скорости.

Перед подключением фена для волос к розетке электросети убедитесь, что кнопка находится в положении «выключено».

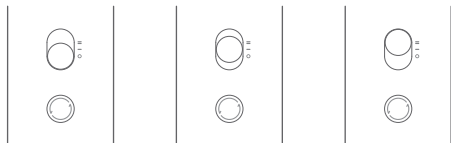

Выкл. (O)

Низкая скорость (-)

Высокая скорость (=)

## Настройки температуры

Нажмите для переключения между четырьмя настройками нагрева: холодный воздух, теплый воздух, горячий воздух и цикл «горячий/холодный воздух».

Нажмите и удерживайте для переключения на холодный воздух. После того как вы отпустите кнопку, будет восстановлена предыдущая температура.

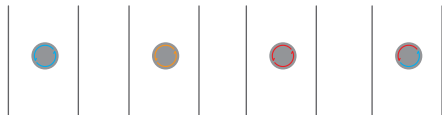

Холодный воздух (C)

Теплый воздух (O)

Горячий воздух (C)

Цикл «горячий/холодный воздух» (C)

Подается прохладный воздух комнатной температуры для укладки волос.

Идеальная температура для предотвращения повреждения волос в результате воздействия высокой температуры при их сушке с помощью фена.

Подходит для быстрой сушки мокрых волос.

Горячий воздух подается в течение 7 с, затем холодный воздух подается в течение 5 с, чтобы уменьшить нагрев.



# Очистка и техническое обслуживание

- ⚠ Необходимо регулярно выполнять очистку фильтра, чтобы предотвратить скопление мусора и обеспечить равномерную подачу воздуха.
- Перед очисткой фильтра убедитесь, что фен для волос выключен и отключен от розетки электросети.

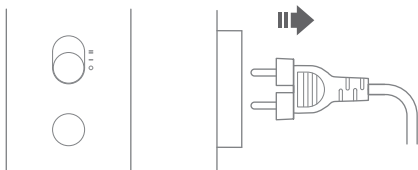

- Воздушный фильтр крепится с помощью магнита. Возьмитесь за ручку и потяните воздушный фильтр вниз, чтобы извлечь его из ручки.

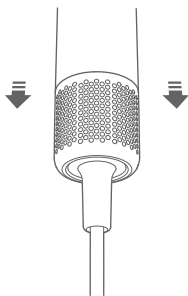

- ⚠ Не промывайте фильтр из нержавеющей стали водой, поскольку это может привести к нарушению его работы.

- Для удаления мусора, прилипшего к поверхности воздушного фильтра или фильтра из нержавеющей стали, используйте сухую безворсовую ткань, мягкую щетку или зубную щетку.



- После очистки вставьте входной воздушный фильтр в паз в ручке. При этом должен быть слышен щелчок, указывающий, что магнит встал на место и установка завершена.



# Основные параметры

Название устройства	Dreame Gleam High-Speed Hair Dryer
Номер модели	AHD12A
Номинальное напряжение	220-240 В перем. тока
Номинальная частота	50-60 Гц
Номинальная мощность	1600 Вт
Размеры устройства	76 × 82 × 255 мм

## Поиск и устранение неисправностей

Общая проблема	Возможная причина	Способ устранения
Фен для волос не включается.	Печатная плата повреждена.	Верните для ремонта.
	Отсутствует подключение к источнику питания.	<ul style="list-style-type: none"> <li>Убедитесь, что вилка правильно подключена к розетке электросети, и включите устройство снова после проверки.</li> <li>Если устранить проблему не удалось, верните фен для волос для ремонта.</li> </ul>
Оповещение с помощью мигающего индикатора.	Проблема с кабелем питания	<ul style="list-style-type: none"> <li>Изменение интенсивности или мощности потока воздуха, засорения, препятствующие прохождению потока воздуха, и/или видимые скопления в задней части устройства указывают на необходимость очистки фена для волос. Для очистки задней части фена для волос рекомендуется использовать небольшую щетку для очистки.</li> <li>Если устранить проблему не удалось, верните фен для волос для ремонта.</li> </ul>
	Проблема с отверстием для выпуска или забора воздуха	
Внутренний нагревательный элемент покраснел.	Проблема с нагревательным элементом	
Не работает индикатор нагрева.	Материнская плата повреждена.	Верните для ремонта.
Ошибка подсветки		
Кнопка не работает.	Кнопка повреждена.	
Кабель питания / вилка кабеля питания перегревается.	Кабель питания поврежден.	
Запах гари во время использования	Повреждение внутреннего компонента	

## Список ошибок в работе Dreame Gleam High-Speed Hair Dryer

---

Название	Ошибка в работе
Dreame Gleam High-Speed Hair Dryer	<ol style="list-style-type: none"><li>1. Кнопка включения/выключения не работает.</li><li>2. В режиме подачи горячего воздуха подается холодный воздух.</li><li>3. Световой индикатор не работает, но фен для волос работает.</li><li>4. Фен для волос не подает холодный, теплый, горячий воздух или не работает в режиме цикла «горячий/холодный воздух».</li><li>5. Фен для волос покраснел внутри, и из него выходит дым.</li></ol>

---



Мы, компания Dreame Trading (Tianjin) Co., Ltd., настоящим заявляем, что данное оборудование соответствует

применимым директивам, европейским нормам и поправкам. Полный текст декларации о соответствии требованиям ЕС доступен по следующему адресу в сети Интернет: <https://global.dreametech.com/ru>

## Информация об утилизации и переработке отходов электрического и электронного оборудования



Все продукты, на которые нанесен такой символ, относятся к отходам электрического и электронного оборудования (WEEE, как указано в директиве 2012/19/EU), которые не следует смешивать с несортированными бытовыми отходами. Следует заботиться о защите здоровья человека и окружающей среды и передавать отслужившее оборудование в специализированный пункт сбора для переработки отходов электрического и электронного оборудования, назначенный органами государственной власти или местного самоуправления. Правильная утилизация и переработка помогут предотвратить потенциальные негативные последствия для окружающей среды и здоровья человека. Обратитесь к специалисту по установке или в органы местного самоуправления для получения дополнительной информации о местоположении таких пунктов сбора, а также о соответствующих положениях и условиях.



Номер версии руководства пользователя: V1.0

Горячая линия службы поддержки: 400-875-9511

Веб-сайт службы поддержки: [www.dreame.tech](http://www.dreame.tech)

Производитель: Dreame Trading Co., Ltd. (Tianjin)

Адрес: 2112-1-1, South, Finance and Trade Center, 6975  
Yazhou Road, Dongjiang Bonded Port Area, Tianjin Pilot  
Free Trade Zone, 300463 Tianjin, China

# ЕСКЕРТУ

**Электр тогының соғуынан немесе дұрыс пайдаланбау салдарынан болған өрттен кездейсоқ жарақаттануға жол бермеу үшін пайдаланар алдында пайдаланушы нұсқаулығын мұқият оқып шығыңыз және оны болашақта қарау үшін сақтап қойыңыз.**

- Бұл шаш кептіргіштің қауіпсіз пайдаланылуын қамтамасыз ету үшін ата-анасының немесе қамқоршысының қадағалауынсыз физикалық, сезімталдық немесе ақыл-ой қабілеті бұзылған немесе тәжірибесі не білімі шектеулі адамдардың (оның ішінде балалар) пайдалануына болмайды.
- Балаларға шаш кептіргішті пайдалануға немесе онымен ойыншық қылып ойнауға рұқсат бермеңіз. Шаш кептіргішті балалардың жанында пайдаланғанда мұқият болыңыз. Балаларға шаш кептіргішті бақылаусыз тазалауға немесе жөндеуге рұқсат бермеңіз.
- Қуат сымы зақымдалған болса, қауіптің алдын алу үшін оны өндірушінің немесе оның жөндеу бөлімінің маманы ауыстыруы керек.
- Шаш кептіргішті суға немесе басқа сұйықтыққа батыруға болмайды, себебі оның ішінде электр компоненттер бар. Шаш кептіргіш суға түсіп кетсе, оны дереу қуат көзінен ажыратыңыз және кепкеннен кейін де оны пайдалануды жалғастырмаңыз.
- Шаш кептіргішті ванна бөлмесінде пайдаланған кезде оны пайдаланғаннан кейін қуат көзінен ажыратыңыз, себебі ол өшірілген болса да суға жақын болған кезде қауіп төндіреді.
- Қосымша қорғаныс үшін ванна бөлмесіне берілетін электр тізбегінде номиналды қалдық жұмыс тогы 30 мА аспайтын қалдық ток құрылғысын (RCD) орнату ұсынылады. RCD орнатушысына хабарласыңыз. Бөлек сатып алу керек.
- Шаш кептіргіш қызып кетудің алдын алу үшін қалпына келтірілмейтін термиялық ажыратқышпен жабдықталған. Егер ол қызып кету салдарынан өшіп қалса, оны розеткадан ажыратып, суығанша күтіңіз.

- Абайлаңыз: термиялық қорғау құралының жалған қалпына келтірілуінен туындайтын қауіптердің алдын алу үшін шаш кептіргішті таймер сияқты қосылатын сыртқы қуат көзінен қуаттандыруға немесе жалпы компонент арқылы жүйелі түрде қосылып-өшірілетін тізбекке қосуға болмайды.



- Шаш кептіргішті ваннаның, душтың, шұңғылшаның немесе басқа су көздерінің жанында пайдаланбаңыз.
- Қауіптің алдын алу үшін ауа кіретін немесе шығатын саңылауларды жаппаңыз.
- Қауіптің алдын алу үшін пайдаланған кезде шаштың ауа кіретін саңылауға түсуіне жол бермеңіз.
- Күйіп қалмас үшін пайдалану кезінде және оны өшіргеннен кейін біраз уақыт ауа шығатын саңылау сияқты ыстық беттерді ұстауға болмайды.
- Электр тогының соғуына жол бермеу үшін ашаны немесе шаш кептіргіштің кез келген бөлігін дымқыл қолмен ұстамаңыз.
- Шаш кептіргішті пайдаланбаған кезде, сондай-ақ техникалық қызмет көрсету немесе жөндеу жұмыстарын орындамас бұрын қуат көзінен ажыратылғанына көз жеткізіңіз.
- Қуат сымына зақым келтірмеу үшін шаш кептіргішті сақтаған кезде қуат сымын орауға немесе байлауға болмайды.
- Қуат сымын жылу көздерінен және оның қорғаныс қабілетін зақымдауы мүмкін жерлерден алыс ұстаңыз.
- Шаш кептіргішті аэрозоль (спрей) өнімдері қолданылатын немесе тұтанғыш заттар бар жерлерде пайдалануға болмайды.
- Шаш кептіргішті киім немесе басқа заттарды кептіру сияқты шашты кептіруден басқа мақсаттарда пайдалануға болмайды.



- Шаш кептіргішті номиналды қуат көзіне сәйкес пайдаланыңыз. Қауіптің алдын алу үшін аша адаптерлерін немесе кернеу түрлендіргіштерін пайдалануға болмайды.
- Егер шаш кептіргіш дұрыс жұмыс істемесе, жөндету үшін өндірушіге хабарласыңыз. Өз бетіңізше бөлшектемеңіз.
- 8 жастан асқан балаларға, физикалық немесе ақыл-ой кемістігі барларға немесе тәжірибесі немесе білімі шектеулі адамдарға электр құрылғыларын қауіпсіз пайдалану бойынша тиісті бақылау мен нұсқаулар берілсе және ықтимал қауіптер туралы хабардар етілсе, олардың бұл шаш кептіргішті пайдалануына болады.

## Өнім мүмкіндіктері

**Жоғары жылдамдықты қылшақсыз моторы, тұрақты температурада кептіру жүйесі және теріс ионды шаш күтімі технологиясы бар Dreame Glead жоғары жылдамдықты шаш кептіргішін Dreame аэродинамикалық зертханасы шаш кептіруге арналған жеке қажеттіліктеріңізді қанағаттандыру үшін мұқият әзірлеген.**

### Жоғары жылдамдықты қылшақсыз мотор

110 000 айн/мин жоғары жылдамдықты қылшақсыз моторының көмегімен шаш кептіргіш шашқа зақым келтірместен тез кептіретін күшті ауа ағынын бірден жасайды.

### Теріс ионды шаш күтімі технологиясы

Кіріктірілген теріс ион таратқышы шаштағы оң және теріс зарядтарды бейтараптандыру үшін теріс иондарды жасайды, статикалық зарядтардың жиналуын азайтады және бұйралануына жол бермейді.

### Мотордың тік орналасуы

Мотор тұтқаға тігінен орналастырылған, бұл ыңғайлы және теңдестірілген қармау үшін шаш кептіргіштің ауырлық орталығын төмендетеді.

### Шуды азайту дизайны

Моторды оңтайландыру өте жоғары жиіліктегі шуды адам құлағы естімейтін жиілікке дейін модуляциялайды, шу динамикалық теңгерімдеу және пайдалану мүмкіндігін арттыратын акустикалық көбік қосу арқылы одан әрі азайтылады.

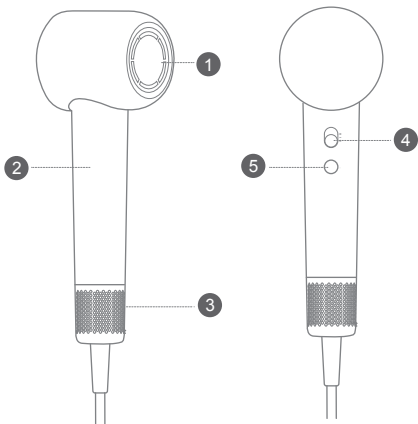

- 1 Ауа шығатын саңылау
- 2 Тұтқа
- 3 Алынбалы ауа ағыны сүзгісі  
Қауіптің алдын алу үшін шаш кептіргішті ауа ағыны сүзгісісіз пайдалануға болмайды.
- 4 Қосу/Өшіру қосқышы және жылдамдық параметрлері
- 5 Температура параметрлері/Ауа ағыны температурасының индикатор шамы



Бұл таңба «Шомылу немесе душ қабылдау кезінде пайдалануға болмайды» дегенді білдіреді.

Пайдаланушы нұсқаулығындағы шаш кептіргіш, аксессуарлар және пайдаланушы интерфейсінің суреттері тек анықтамалық мақсаттарға арналған. Өнім жаңартулары мен жақсартуларына байланысты нақты өнім өзгеше болуы мүмкін.

# KZ Параметрлер

## Қосу/Өшіру қосқышы және жылдамдық параметрлері

Екі жылдамдық параметрі арасында жылдам ауысу үшін жоғары және төмен сырғытыңыз.

Шаш кептіргішті қуат көзіне қосу алдында, ажыратқыштың өшірілгеніне көз жеткізіңіз.

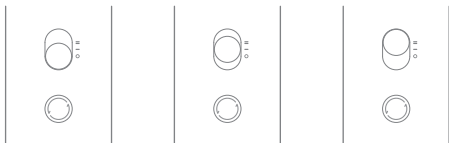

Өшіру (  $\ominus$  )

Төмен жылдамдықты (  $-$  )

Жоғары жылдамдықты (  $=$  )

## Температура параметрлері

Төрт қыздыру режимі арасында ауысу үшін басыңыз: суық ауа, жылы ауа, ыстық ауа және ыстық/суық цикл.

Суық ауаға ауысу үшін басып тұрыңыз, түймені жібергеннен кейін температура бұрынғы күйіне оралады.

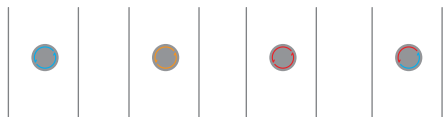

Суық ауа (  $\ominus$  )

Жылы ауа (  $\ominus$  )

Ыстық ауа (  $\ominus$  )

Ыстық/Суық цикл (  $\ominus$  )

Шашты сәндеуге қолайлы салқын бөлме температура-сындағы ауаны үрлейді.

Шашты кептіру кезінде қызудан зақым келтірмейтін тамаша температура.

Ылғал шашты тез кептіру үшін қолайлы.

Жылудың жиналуын азайту үшін 7 секунд ыстық ауа, содан кейін 5 секунд суық ауа.

# Тазалау және техникалық қызмет көрсету

- ⚠ Қоқыстардың жиналуына жол бермеу және біркелкі ауа ағынын қамтамасыз ету үшін сүзгіні жүйелі түрде тазалау керек.
- Сүзгіні тазаламас бұрын, шаш кептіргіштің өшірілгеніне және қуат көзінен ажыратылғанына көз жеткізіңіз.

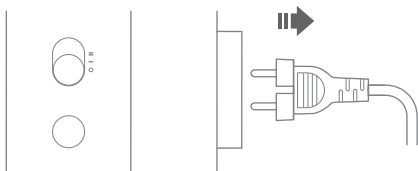

- Ауа ағынының сүзгісі магнитпен бекітіледі. Тұтқаны ұстаңыз да, ауа ағыны сүзгісін тұтқасынан шығару үшін төмен қарай тартыңыз.

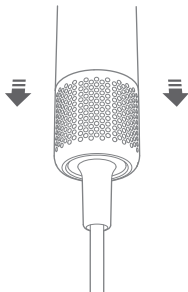

- ⚠ Тот баспайтын болаттан жасалған сүзгіні сумен шаймаңыз, бұл оның дұрыс жұмыс істеуіне әкелуі мүмкін.

- KZ • Ауа ағыны сүзгісінің немесе тот баспайтын болаттан жасалған сүзгі бетіне жабысып қалған қоқысты кетіру үшін құрғақ түксіз шүберек, жұмсақ қылшақ немесе тіс щеткасын пайдаланыңыз.



- Тазалап болғаннан кейін, кіріс ауа сүзгісін тұтқа ұясына салып, магнит орнына түскенін және орнату аяқталғанын білдіретін «сырт» еткен дыбысты тыңдаңыз.



# Негізгі параметрлер

Өнім атауы	Жоғары жылдамдықты Dreame шаш кептіргіші
Модель нөмірі	AHD12A
Номиналды кернеуі	220-240В~
Номиналды жиілігі	50-60Гц
Номиналды қуаты	1600 Вт
Өнім өлшемдері	76 × 82 × 255 мм

## Ақауларды жою

Жалпы ақау	Ықтимал себебі	Шешімі
Шаш кептіргіш қосылмайды	Тізбектер тақтасы зақымдалған	Жөндеуге қайтару
	Қуат көзіне қосылмаған	<ul style="list-style-type: none"> <li>• Ашаның дұрыс сұғылғанын немесе сұғылмағанын тексеріңіз және оның дұрыс сұғылғанына көз жеткізгеннен кейін қайта іске қосыңыз.</li> <li>• Мәселе шешілмесе, шаш кептіргішті жөндеуге қайтарыңыз.</li> </ul>
Жыпылықтайтын шаммен ескерту	Қуат сымы ақауы	<ul style="list-style-type: none"> <li>• Ауа ағынының немесе ауа қуатының өзгеруі, ауа ағынының бітелулері және/немесе құрылғының артқы жағындағы көрінетін жиналу шаш кептіргішті тазалау қажет екенін көрсетеді. Шаш кептіргіштің артқы жағын тазалау үшін шағын тазалау қылшағын пайдаланған жөн.</li> <li>• Мәселе шешілмесе, шаш кептіргішті жөндеуге қайтарыңыз.</li> </ul>
	Ауа шығатын немесе кіретін саңылаудағы ақау	
Ішкі шарғы қызыл түсті	Қыздыру элементі ақау	
Жылу параметрінің индикатор шамы жұмыс істемейді	Аналық плата зақымдалған	Жөндеуге қайтару
Жарықтандыру қатесі		
Түйме жұмыс істемейді	Түйме зақымдалған	
Қуат сымы/ашасы қызып кетеді	Қуат сымы зақымдалған	
Пайдалану кезіндегі күйгеннің иісі	Ішкі бөлікке зақым келтіру	

## Жоғары жылдамдықты Dreame Glean шаш кептіргіші өнімділігінің қателер тізімі

Атауы	Өнімділік қатесі
Жоғары жылдамдықты Dreame Glean шаш кептіргіші	<ol style="list-style-type: none"><li>1. Қосу/Өшіру қосқышы жұмыс істемейді</li><li>2. Ыстық ауа режимі суық ауа үрлейді</li><li>3. Индикатор шамы жұмыс істемейді, бірақ шаш кептіргіш жұмыс істейді</li><li>4. Шаш кептіргіш суық, жылы, ыстық немесе ыстық/суық циклдегі ауаны үрлемейді</li><li>5. Шаш кептіргіштің іші қызарып, түтін шығуда</li></ol>





Біз, Dreame Trading (Tianjin) Co., Ltd., осы жабдық қолданыстағы Директивалар мен Еуропалық нормаларға және түзетулерге сай екенін мәлімдейміз. ЕО сәйкестік декларациясының толық мәтінін мына интернет мекенжайынан таба аласыз: <https://global.dreametech.com>

## WEEE жабдықтарын қоқысқа тастау және қайта өңдеу туралы ақпарат



Осындай белгісі бар барлық өнім сұрыпталмаған тұрмыстық қалдықтармен араласпауы тиіс электр және электрондық жабдықтың (WEEE 2012/19/EU директивасындағыдай) қалдығы болып табылады. Оның орнына сіз өзіңіздің жабдықтарыңыздың қалдығын үкімет немесе жергілікті билік тағайындаған электр және электрондық жабдық қалдықтарын қайта өңдеуге арналған арнайы жинау орнына тапсыру арқылы адам денсаулығы мен қоршаған ортаны қорғауыңыз керек. Қоқысқа дұрыс тастау және қайта өңдеу қоршаған ортаға және адам денсаулығына ықтимал теріс әсерлердің алдын алуға көмектеседі. Орналасқан жері, сондай-ақ осындай жинау орындарының шарттары мен талаптары туралы қосымша ақпарат алу үшін орнатушыға немесе жергілікті билік органдарына хабарласыңыз.



Пайдаланушы нұсқаулығының нұсқа нөмірі: V1.0

Қызмет көрсету орталығының сенім телефоны:  
400-875-9511

Қызмет көрсету орталығының веб-сайты:  
[www.dreame.tech](http://www.dreame.tech)

Өндіруші: Dreame Trading Co., Ltd. (Тяньцзинь)

Мекенжайы: 2112-1-1, South, Finance and Trade Center,  
6975 Yazhou Road, Дунцзян порты аймағы, Тяньцзинь  
пилоттық еркін сауда аймағы, 300463 Тяньцзинь, Қытай

- כדי להימנע מפציעות כתוצאה מהתחשמלות או משריפה, שעלולות להיגרם עקב שימוש לקוי, יש לקרוא בעיון את המדריך למשתמש לפני השימוש ולשמור אותו לשימוש עתידי.
- אין לאפשר לאנשים (כולל ילדים) בעלי לקות פיזית, חושית או שכלית, או נסיון וידע מוגבלים, להשתמש במייבש השיער, אלא בהשגחת הורה או אפוטרופוס שיוודא שימוש בטוח במוצר.
- אין לאפשר לילדים להפעיל את מייבש השיער או להשתמש בו כצעצוע. שימו לב והשגיחו בעת שימוש במייבש השיער בקרבת ילדים. אין לאפשר לילדים לנקות או לתחזק את מייבש השיער ללא השגחה.
- אם כבל החשמל פגום, חובה להחליף אותו בעזרת איש מקצוע של היצרן או של מחלקת התיקונים של היצרן, כדי להימנע מסכנות.
- אין לטבול את מייבש השיער במים או בנוזל אחר, כיוון שהוא מכיל רכיבים חשמליים. אם מייבש השיער נופל למים, נתקו אותו מייד מהחשמל ואל תמשיכו להשתמש בו גם לאחר שהתייבש.
- בשימוש במייבש השיער בחדר אמבטיה, נתקו אותו לאחר השימוש, כיוון שהוא מהווה סכנה בקרבת מים גם אם הוא כבוי.
- להגנה נוספת, מומלץ להתקין התקן זרם שיוּרִי (RCD) עם הפעלה שיוּרִית הדרגתית שאינה עולה על 30mA במעגל החשמלי של חדר האמבטיה. היוועצו בחשמלאי המוסמך להתקנת מפסק מגן נגד התחשמלות. לרכישה בנפרד.
- מייבש השיער מצויד בניתוק תרמי בלתי ניתן לאיפוס כדי למנוע התחממות יתר. אם הוא נקרע כתוצאה מהתחממות, נתקו אותו מהחשמל והניחו לו להתקרר.
- זהירות: כדי למנוע סכנות שמקורן באתחול סרק של המגן התרמי, לא ניתן להפעיל את מייבש השיער באמצעות ספק כוח חיצוני עם מפסק, כגון טיימר, או בחיבור למעגל חשמלי שנדלק ונכבה באמצעות רכיב משותף.

- אין להשתמש במייבש השיער בקרבת אמבטיה, מקלחת, כיור או מקורות מים אחרים.



- אין לחסום את פתחי כניסת או יציאת האוויר כדי להימנע מסכנה.
- בזמן השימוש, יש לוודא שלא נתפס שיער בפתח כניסת האוויר למניעת סכנה.
- אין לגעת במשטחים חמים, כגון פתח יציאת האוויר, במהלך השימוש וזמן קצר אחרי הכיבוי כדי להימנע מכוויות.
- אין לגעת בתקע או בכל חלק של מייבש השיעור בידיים רטובות כדי למנוע התחשמלות.
- אין לוודא שמייבש השיער מנותק מהחשמל כשהוא לא בשימוש וכן לפני ביצוע תחזוקה או תיקונים.
- כדי למנוע נזק לכבל החשמל, אין לגלגל או לקשר אותו לצורך אחסון מייבש השיער.
- הרחיקו את כבל החשמל ממקורות חום וממקומות שיכולים לפגוע ביכולות ההגנה שלו.
- אין להשתמש במייבש השיער במקומות שנעשה בהן שימוש במוצרי אירוסול (תרסיס) או במקומות שיש בהם חומרים דליקים.
- אין להשתמש במייבש השיער למטרות אחרות מלבד ייבוש שיער, למשל ייבוש בגדים וחפצים אחרים.
- השתמשו במייבש בהתאם להספק המנוע הנקוב. אל תשתמשו במתאמי תקעים או בממירי מתח מחשש לסכנה.
- אם מייבש השיער לא עובד כראוי, צרו קשר עם היצרן לצורך תיקון. אל תפרקו אותו בעצמכם.
- ילדים מגיל 8 ומעלה, אנשים בעלי מוגבלות פיזית או שכלית, ואנשים עם ניסיון או ידע מוגבלים, יוכלו להשתמש בבטחה במוצר בתנאי שקיבלו הדרכה על שימוש בטוח במוצרי חשמל, הוסבר להם על הסכנות האפשריות, והם נמצאים תחת השגחה מתאימה.

מנוע Dreame Gleam High-Speed Hair Dryer עם מנוע מהיר ללא מברשות, מערכת ייבוש בטמפרטורה קבועה וטכנולוגיית יון שלילי לטיפול השיער תוכנן בקפידה על-ידי מעבדת האווירודינמיקה של Dreame כדי לענות על צורכי ייבוש השיער האישיים שלכם.

### מנוע מהיר ללא מברשות

עם המנוע ללא מברשות במהירות 110,000 סל"ד, מייבש השיער מייצר באופן מיידי זרימת אוויר חזקה המייבשת את השיער במהירות מבלי לפגוע בו.

### טכנולוגיית יון שלילי לטיפול השיער

מסדר יונים שליליים המובנה מייצר יונים שליליים כדי לנטרל מטענים חיוביים ושליילים בשיער, לצמצם הצטברות סטטית ולמנוע קרזול.

### מיקום מנוע אנכי

המנוע ממוקם בצורה אנכית בידית, ומנמיך את מרכז הכובד של מייבש השיער לאחיזה נוחה ומאוזנת יותר.

### מעוצב להפחתת רעשים

אופטימיזציה של המנוע מווסתת רעש חד בתדר גבוה לתדר שהאוזן האנושית לא יכולה לשמוע, הרעש מופחת עוד יותר עם איזון דינמי ותוספת קצף אקוסטי, לחוויית משתמש טובה יותר.

# סקירת המוצר

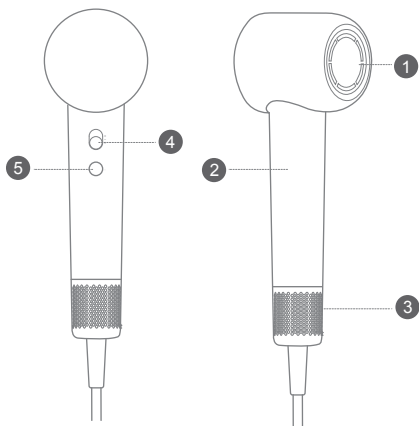

4 מתג הפעלה/כיבוי והגדרות המהירות

5 הגדרות טמפרטורה/נורית מחוון טמפרטורת זרימת אוויר

1 פתח יציאת אוויר

2 ידית

3 מסנן זרימת אוויר נשלף

אין להשתמש במייבש שיער ללא מסנן זרימת האוויר כדי להימנע מסכנה.



סמל זה אומר "אין להשתמש בזמן רחצה או מקלחת."

האיורים של מייבש השיער, האביזרים וממשק המשתמש במדריך למשתמש הם למטרות עיון בלבד. ייתכן שהמוצר בפועל ישתנה בגלל עדכונים ושיפורים.

# הגדרות

מתג הפעלה/כיבוי והגדרות המהירות החליקו למעלה ולמטה כדי לעבור במהירות בין שתי הגדרות המהירות. ודאו שהמתג כבוי לפני שתחברו את מייבש השיער לחשמל.

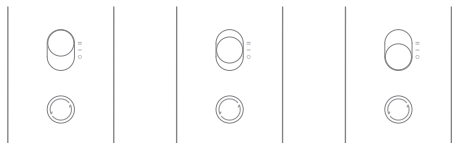

( = ) מהירות גבוהה ( - ) מהירות נמוכה ( ● ) כבוי

## הגדרות טמפרטורה

לחצו כדי לעבור בין ארבעת הגדרות החימום: אוויר קר, אוויר חמים, אוויר חם, ומחזור אוויר חם/קר. לחצו לחיצה ארוכה כדי להחליף לאוויר קר, והטמפרטורה תחזור למצבה הקודם לאחר שתשחררו את הלחצן.

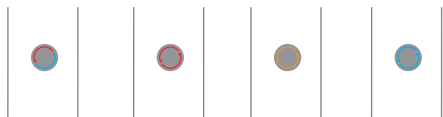

(●) אוויר קר (●) אוויר חם (●) אוויר חמים (●) מחזור חם/קר

7 שניות של אוויר חם ואחריו 5 שניות של אוויר קר כדי להפחית את הצטברות החום.

מתאים לייבוש מהיר של שיער רטוב.

הטמפרטורה המושלמת למניעת נזקי חום בעת ייבוש השיער במייבש שיער.

מוציא אוויר קריר בטמפרטורת החדר המתאים לעיצוב שיער.

## ניקיון ותחזוקה

⚠ יש לנקות את המסנן באופן קבוע כדי למנוע הצטברות של פסולת ולהבטיח זרימת אוויר חלקה.

- לפני ניקיון הפילטר, ודאו שמייבש השיער כבוי ומנותק מהחשמל.

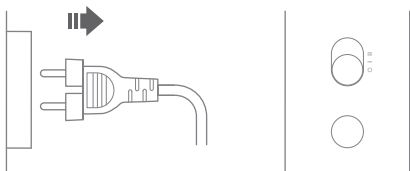

- מסנן זרימת האוויר מחובר מגנטית. החזיקו את הידית ומשכו את מסנן זרימת האוויר כלפי מטה כדי להוציא אותו מהידית.

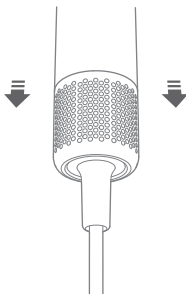

⚠ אין לשטוף את מסנן הנירוסטה במים מכיוון שזה יכול לגרום לו נזק.



השתמשו במטלית יבשה נטולת מוך, מברשת רכה או מברשת שיניים כדי להסיר פסולת הדבוקה למשטח של מסנן זרימת האוויר או מסנן נירוסטה.

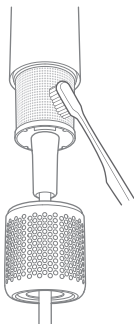

לאחר הניקיון, הכניסו את מסנן כניסת האוויר לחריץ הידית, והמתינו ל'קליק', המציין שהמגנט במקומו ושההתקנה הושלמה.

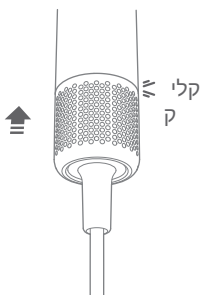

## פרמטרים בסיסיים

Dreame High-Speed Hair Dryer	שם המוצר
AHD12A	מספר דגם
220-240 וואט~	מתח מדורג
50-60 הרץ	תדירות מדורגת
W 1600	הספק מנוע
255 × 82 × 76 מ"מ	מידות המוצר

## פתרון תקלות

פתרון	סיבה אפשרית	בעיה נפוצה
החזירו לתיקון	לוח המעגל פגום	מייבש השיער לא נדלק
<ul style="list-style-type: none"> <li>בדקו אם התקע מחובר כהלכה או לא, והפעילו מחדש לאחר שתוודאו שכן.</li> <li>אם הבעיה לא נפתרת, מסרו את מייבש השיער לתיקון.</li> </ul>	לא מחובר לחשמל	
החזירו לתיקון	לוח האם פגום	התראת נורית מהבהבת
	הלחצן פגום	
	כבל החשמל פגום	
החזירו לתיקון	נזק לרכיב פנימי	הסליל הפנימי אדום
	לוח האם פגום	נורית המחוון של הגדרת החימום לא עובדת
	הלחצן פגום	שגיאת נורית
	כבל המתח/התקע מתחממים יתר על המידה	הלחצן לא עובד
	נזק לרכיב פנימי	ריח שרוף במהלך השימוש

# רשימת שגיאות ביצוע של Dreame Gleam High-Speed Hair Dryer

HE

שגיאת ביצוע

שם

1. מתג ההפעלה/כיבוי לא עובד
2. מצב 'אוויר חם' מוציא אוויר קר
3. נורית המחוון לא עובדת, אך מייבש השיער עובד
4. מייבש השיער לא מוציא אוויר במחזור קר, חמים, חם או חם/קר
5. מייבש השיער אדום מבפנים ומוציא עשן

Dreame Gleam  
High-Speed Hair Dryer

## הצהרת התאימות של האיחוד האירופי

אנחנו, Dreame Trading (Tianjin) Co., Ltd מצהירים בזאת כי ציוד זה עומד בהנחיות החלות והנורמות והתיקונים האירופיים. הטקסט המלא של הצהרת התאימות של האיחוד האירופי זמין בכתובת האינטרנט הבאה:  
<https://global.dreametech.com>



## מידע על סילוק ומיחזור נכונים WEEE

כל המוצרים הנושאים סמל זה הם פסולת של ציוד חשמלי ואלקטרוני (WEEE) בהתאם להנחיה (EU/2012/19) שאסור לערבב עם פסולת ביתית לא ממוינת. במקום זאת, יש לשמור על בריאות האדם והסביבה על-ידי מסירת ציוד הפסולת לנקודת איסוף ייעודית למיחזור של פסולת ציוד חשמלי ואלקטרוני, שנקבעה על-ידי הממשלה או הרשויות המקומיות. סילוק ומיחזור נכונים יסייעו במניעת השלכות שליליות אפשריות על הסביבה ועל בריאות האדם. פנו למתקין או לרשויות המקומיות לקבלת מידע נוסף על המיקום וכן תנאים והגבלות של נקודות איסוף כאלה.





מספר גרסה של המדריך למשתמש: V1.0

מוקד שירות: 400-875-9511

אתר השירות: [www.dreame.tech](http://www.dreame.tech)

יצרן: Dreame Trading Co., Ltd. (Tianjin)

כתובת: 2112-1-1, South, Finance and Trade Center, 6975  
Yazhou Road, Dongjiang Bonded Port Area, Tianjin Pilot Free  
Trade Zone, 300463 Tianjin, China

لتجنب التعرض لإصابة عرضية ناجمة عن صدمة كهربائية أو حريق بسبب الاستخدام غير السليم، يُرجى قراءة دليل المستخدم بعناية قبل استخدام المنتج والاحتفاظ به للرجوع إليه في المستقبل.

- لا يجوز استخدام مجفف الشعر هذا من قبل الأشخاص (بمن فيهم الأطفال) الذين يعانون ضعفاً جسدياً أو حسياً أو فكرياً، أو الذين تنقصهم الخبرة أو المعرفة الكافية ما لم يكونوا تحت إشراف أحد الوالدين أو الوصي لضمان التشغيل الآمن.
- لا تسمح للأطفال بتشغيل مجفف الشعر أو استخدامه كلعبة. انتبه جيداً عند استخدام مجفف الشعر بالقرب من الأطفال. لا تسمح للأطفال بتنظيف مجفف الشعر أو صيانته من دون إشراف.
- في حال تلف سلك الطاقة، يجب استبداله من قبل محترف من الجهة المصنعة أو قسم الإصلاحات فيها لتجنب مخاطر السلامة.
- لا تغمر مجفف الشعر في المياه أو أي سائل آخر لأنه يحتوي على مكونات كهربائية. إذا سقط مجفف الشعر في المياه، فافصله على الفور ولا تستمر في استخدامه حتى بعد جفافه.
- عند استخدام مجفف الشعر في الحمام، افصله بعد الاستخدام، لأنه يشكل خطراً عندما يكون بالقرب من المياه حتى لو كان متوقفاً عن التشغيل.
- للحصول على حماية إضافية، يُنصح بتركيب جهاز للتيار المتبقي (RCD) بحيث لا يتجاوز تيار التشغيل المتبقي المقدّر 30 مللي أمبير في الدائرة الكهربائية التي تزود الحمام بالطاقة. يُرجى مراجعة الشخص الخبير في تركيب جهاز التيار المتبقي (RCD). يتم شراؤه بشكلٍ منفصل.
- تم تجهيز مجفف الشعر بقاطع حراري غير قابل لإعادة الضبط لمنع ارتفاع درجة الحرارة بشكلٍ كبير. إذا توقف عن التشغيل بسبب ارتفاع درجة الحرارة بشكلٍ مفرط، فيُرجى فصله وتركه ليبرد.
- تنبيه: لتجنب أي مخاطر ناجمة عن إعادة تعيين الحامي الحراري بشكلٍ خاطئ، لا يمكن تشغيل مجفف الشعر بواسطة مصدر طاقة خارجي، مثل مؤقت، أو توصيله بدائرة يتم تشغيلها وإيقافها بانتظام بواسطة مكون مشترك.



- لا تستخدم مجفف الشعر بالقرب من حوض استحمام أو دش أو مغسلة أو غيرها من مصادر المياه.
- لا تسد فتحات مدخل الهواء ومخرجه لتجنب الخطر.
- امنع انحشار الشعر في فتحة مدخل الهواء عند استخدام مجفف الشعر لتجنب الخطر.
- لا تلمس الأسطح الساخنة مثل فتحة إخراج الهواء في أثناء استخدام مجفف الشعر وبعد فترة وجيزة من إيقاف تشغيله لتجنب التعرض لحروق.
- لا تلمس المقبس أو أي جزء من مجفف الشعر بيدتين مبلتين لمنع حدوث صدمة كهربائية.
- تأكد من فصل مجفف الشعر عند عدم استخدامه وكذلك قبل إجراء أي أعمال صيانة أو إصلاح.
- لا تلمس سلك الطاقة أو تربطه عند تخزين مجفف الشعر لتجنب إلحاق الضرر به.
- أبق سلك الطاقة بعيدًا عن مصادر الحرارة والأماكن الأخرى التي قد تضر بقدرته الوقائية.
- لا تستخدم مجفف الشعر في البيئات التي تُستخدم فيها منتجات الرذاذ (البخاخ) أو حيث توجد مواد قابلة للاشتعال.
- لا تستخدم مجفف الشعر لأغراض أخرى غير تجفيف الشعر، مثل تجفيف الملابس أو عناصر أخرى.
- يُرجى استخدام مجفف الشعر وفقًا لمصدر الطاقة المصنّف. لا تستخدم مهايئات القابس أو محولات الفولتية لتجنب الخطر.
- إذا كان مجفف الشعر لا يعمل بشكل صحيح، فيُرجى الاتصال بالجهة المصنّعة لإصلاحه. ولا تقم بتفكيكه بنفسك.
- إذا تم منح الأطفال الذين تتراوح أعمارهم ما بين 8 سنوات وأكثر أو الذين يعانون ضعفًا في القدرات الجسدية أو الذهنية أو أولئك الذين لديهم خبرة أو معرفة محدودة الإشراف والتوجيه المناسبين حول كيفية استخدام الأجهزة الكهربائية بأمان وإطلاعهم على المخاطر المحتملة، فيمكنهم استخدام مجفف الشعر هذا بأمان.

## ميزات المنتج

تم تصميم مجفف الشعر العالي السرعة Gleam من Dreame بمحرك عالي السرعة بدون فرشاة ونظام تجفيف بدرجة حرارة ثابتة وتقنية عناية بالشعر بالأيونات السالبة من قبل مختبر الديناميكا الهوائية التابع لشركة Dreame بعناية بهدف تلبية احتياجاتك الشخصية في ما يتعلق بتجفيف الشعر.

### محرك بدون فرشاة عالي السرعة

يولد مجفف الشعر تدفق هواء قويًا يجفف الشعر بسرعة من دون إتلافه، وذلك بفضل المحرك بدون فرشاة ذي السرعة العالية التي تبلغ 110000 دورة في الدقيقة.

### تقنية العناية بالشعر بالأيونات السالبة

يولد مُرسل الأيونات السالبة المدمج أيونات سالبة لتحديد الشحنات الموجبة والسالبة في الشعر، مما يؤدي إلى تقليل تراكم الشحنات الساكنة وتجنب التجعد.

### الوضع الرأسي للمحرك

تم وضع المحرك رأسياً في المقبض، ما يقلل مركز ثقل مجفف الشعر من أجل توفير قبضة مريحة ومتوازنة أكثر.

### تصميم يتميز بخفض الضوضاء

يعدّل تحسين المحرك الضوضاء الحادة والعالية التردد إلى تردد لا يمكن للأذن البشرية سماعه، ويتم تقليل الضوضاء أكثر بعد من خلال التوازن الديناميكي والإسفننج الصوتي المُضاف، ما يمنحك تجربة مستخدم أفضل.



## نظرة عامة على المنتج

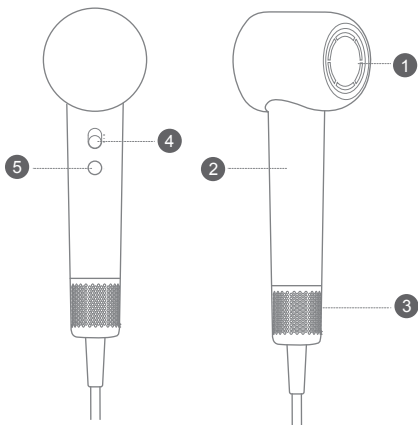

4 مفتاح التشغيل/إيقاف التشغيل وإعدادات السرعة

5 إعدادات درجة الحرارة/ضوء مؤشر درجة حرارة تدفق الهواء

1 فتحة إخراج الهواء

2 المقبض

3 فلتر تدفق الهواء القابل للإزالة

لا تستخدم مجفف الشعر من دون فلتر تدفق الهواء لتجنب الخطر.



يعني هذا الرمز "لا تستخدم المنتج في حوض الاستحمام أو تحت الدش".

إن الرسوم التوضيحية الخاصة بمجفف الشعر والملحقات وواجهة المستخدم الواردة في دليل المستخدم هي لأغراض مرجعية فقط. وقد يختلف المنتج الفعلي بسبب تحديثات المنتج وتحسيناته.

# الإعدادات

مفتاح التشغيل/إيقاف التشغيل وإعدادات السرعة  
حرّك لأعلى ولأسفل للتبديل بسرعة بين إعدادي السرعة.  
تأكد من أن المفتاح متوقف عن التشغيل قبل توصيل مجفف الشعر.

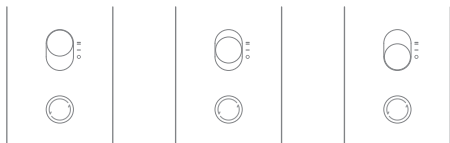

إيقاف التشغيل (○) سرعة منخفضة ( - ) سرعة عالية (=)

## إعدادات درجة الحرارة

اضغط للتنقل بين إعدادات التسخين الأربعة: الهواء البارد والهواء الدافئ والهواء الساخن ودورة الهواء الساخن/البارد.  
اضغط مع الاستمرار للتبديل إلى الهواء البارد، ستعود درجة الحرارة إلى حالتها السابقة بعد تحرير الزر.

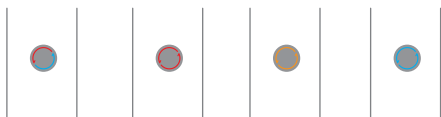

الهواء البارد (○) الهواء الدافئ (○) الهواء الساخن (○) دورة الهواء الساخن/البارد (○)

7 ثوانٍ من الهواء  
الساخن تتبعها 5  
ثوانٍ من الهواء  
البارد للحد من  
ارتفاع الحرارة.

مناسب  
لتجفيف  
الشعر الرطب  
بسرعة.

درجة حرارة مثالية  
لتجنب التلف الناتج  
من الحرارة عند  
تجفيف شعرك.

يُخرج هواءً بارداً  
بدرجة حرارة  
الغرفة مناسباً  
لتصفيف الشعر.

## التنظيف والصيانة

⚠ يجب تنظيف الفلتر بانتظام لمنع تراكم البقايا وضمان تدفق الهواء بسلاسة.

- قبل تنظيف الفلتر، تأكد من إيقاف تشغيل مجفف الشعر وفصله.

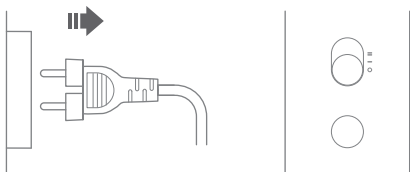

- يتم توصيل فلتر تدفق الهواء مغناطيسيًا. أمسك المقبض واسحب فلتر تدفق الهواء لأسفل بشكل مستقيم لإزالته من المقبض.

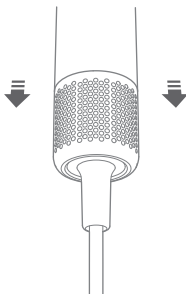

⚠ لا تغسل الفلتر المصنوع من الفولاذ المقاوم للصدأ بالمياه، إذ قد يؤدي ذلك إلى عدم عمله بشكل صحيح.

- استخدم قطعة قماش جافة خالية من الوبر أو فرشاة ناعمة أو فرشاة أسنان لإزالة أي بقايا عالقة على سطح فلتر تدفق الهواء أو الفلتر المصنوع من الفولاذ المقاوم للصدأ.



- بعد التنظيف، أدخل فلتر مدخل الهواء في فتحة المقبض، واستمع إلى صوت "طقطقة"، الأمر الذي يشير إلى أن المغناطيس مثبت في مكانه وأن التركيب قد اكتمل.

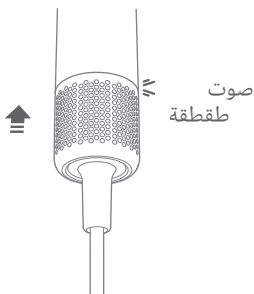

اسم المنتج	مجفف الشعر العالي السرعة من Dreame
رقم الطراز	AHD12A
الفولتية المقدرة	220-240 فولت تقريباً
التردد المقدر	50-60 هرتز
الطاقة المقدرة	1600 وات
أبعاد المنتج	76 × 82 × 255 مم

## استكشاف الأخطاء وإصلاحها

المشكلة الشائعة	السبب المحتمل	الحل
مجفف الشعر لا يعمل	لوحة الدائرة الكهربائية تالفة	الإرجاع للإصلاح
	غير متصل بالطاقة	<ul style="list-style-type: none"> <li>تحقق مما إذا كان المقبس موصولاً بشكل صحيح أم لا، وأعد تشغيل مجفف الشعر بعد التأكد من أنه موصول.</li> <li>إذا لم يتم حل المشكلة، فقم بإرجاع مجفف الشعر لإصلاحه.</li> </ul>
تنبيه ضوء وامض	مشكلة في سلك الطاقة	<ul style="list-style-type: none"> <li>يشير التغيير في تدفق الهواء أو طاقة الهواء و/أو انسدادات تدفق الهواء و/أو التراكم المرئي في الجزء الخلفي من الوحدة إلى أن مجفف الشعر بحاجة إلى التنظيف. لذا، نوصي باستخدام فرشاة تنظيف صغيرة لتنظيف الجزء الخلفي من مجفف الشعر.</li> <li>إذا لم يتم حل المشكلة، فقم بإرجاع مجفف الشعر لإصلاحه.</li> </ul>
	مشكلة في فتحة مخرج الهواء أو مدخل الهواء	
الملف الداخلي أحمر	مشكلة في عنصر التسخين	
ضوء مؤشر إعداد الحرارة لا يعمل خطأ متعلق بالإضاءة	اللوحة الأم تالفة	الإرجاع للإصلاح
	الزر تالف	
	ارتفاع درجة حرارة سلك الطاقة/القابس	سلك الطاقة تالف
	رائحة احتراق في أثناء الاستخدام	تلف أحد المكونات الداخلية

# قائمة الأخطاء المتعلقة بأداء مجفف الشعر العالي السرعة Gleam من Dreame

خطأ متعلق بالأداء

الاسم

- |   |   |
|---|---|
| <ol style="list-style-type: none"> <li>1. مفتاح التشغيل/إيقاف التشغيل لا يعمل</li> <li>2. وضع الهواء الساخن يُخرج هواءً باردًا</li> <li>3. ضوء المؤشر لا يعمل، لكن مجفف الشعر يعمل</li> <li>4. مجفف الشعر لا يولد هواءً باردًا أو دافئًا أو ساخنًا أو دورة الهواء الساخن/البارد</li> <li>5. مجفف الشعر أحمر من الداخل ويتصاعد منه الدخان</li> </ol> | <p>مجفف الشعر العالي السرعة<br/>Gleam من Dreame</p> |
|---|---|

# إعلان المطابقة للاتحاد الأوروبي

نعلن نحن، شركة، Dreame Trading (Tianjin) Co., Ltd.، بموجب هذه الوثيقة أن هذا الجهاز يتوافق مع التوجيهات المعمول بها والمعايير والتعديلات الأوروبية. يتوفر النص الكامل لإعلان المطابقة للاتحاد الأوروبي على عنوان الإنترنت الآتي:  
<https://global.dreametech.com>



## معلومات حول التخلص من نفايات المعدات الكهربائية والإلكترونية (WEEE) وإعادة تدويرها

تُعد جميع المنتجات التي تحمل هذا الرمز نفايات معدات كهربائية وإلكترونية (WEEE) كما ورد في التوجيه (2012/19/EU) لا ينبغي خلطها مع النفايات المنزلية غير المصنفة. بدلاً من ذلك، عليك حماية صحة الإنسان والبيئة من خلال تسليم نفايات المعدات إلى نقطة تجميع مخصصة لإعادة تدوير نفايات المعدات الكهربائية والإلكترونية، معينة من قبل الحكومة أو السلطات المحلية. يساعد التخلص من النفايات بشكل صحيح وإعادة تدويرها على منع حدوث عواقب سلبية محتملة على البيئة وصحة الإنسان. يرجى الاتصال بفني التركيب أو السلطات المحلية للحصول على مزيد من المعلومات حول مواقع نقاط التجميع هذه والشروط والأحكام الخاصة بها.





رقم إصدار دليل المستخدم: الإصدار 1.0  
رقم الخط الساخن للخدمة: 400-875-9511  
موقع الخدمة على الإنترنت: [www.dreame.tech](http://www.dreame.tech)  
الجهة المصنعة: Dreame Trading Co., Ltd. (تيانجين)  
العنوان: 2112-1-1, South, Finance and Trade Center, 6975  
Yazhou Road, Dongjiang Bonded Port Area, Tianjin Pilot  
Free Trade Zone, 300463 Tianjin, China



## คำเตือน

โปรดอ่านคู่มือการใช้งานอย่างละเอียดก่อนใช้งานและเก็บคู่มือนี้ไว้เพื่อใช้อ้างอิงในอนาคตเพื่อหลีกเลี่ยงการบาดเจ็บจากอุบัติเหตุที่เกิดจากไฟฟ้าช็อตหรือไฟไหม้เนื่องจากการใช้งานที่ไม่เหมาะสม

- บุคคล (รวมถึงเด็ก) ที่มีความบกพร่องทางร่างกาย ประสบสัสมผัสหรือสติปัญญา หรือมีประสบการณ์หรือความรู้จำกัดห้ามใช้เครื่องเป่าผมนี้ เว้นแต่ว่าจะได้รับการควบคุมดูแลจากพ่อแม่หรือผู้ปกครองเพื่อรับรองความปลอดภัยจากการใช้งาน
- ห้ามให้เด็กใช้เครื่องเป่าผมหรือใช้เป็นของเล่น โปรดระมัดระวังเป็นพิเศษเมื่อใช้เครื่องเป่าผมใกล้กับเด็ก ห้ามให้เด็กทำความสะอาดหรือบำรุงรักษาเครื่องเป่าผมโดยไม่มีผู้ดูแลอยู่ใกล้ชิด
- หากสายไฟชำรุด ต้องให้ผู้ผลิตที่มีความเชี่ยวชาญหรือแผนกซ่อมแซมของผู้ผลิตดำเนินการเปลี่ยนเพื่อหลีกเลี่ยงอันตราย
- ห้ามจุ่มเครื่องเป่าผมลงในน้ำหรือของเหลวอื่นๆ เนื่องจากตัวเครื่องมีส่วนประกอบทางไฟฟ้า หากเครื่องเป่าผมตกลงไปในน้ำ ให้ถอดปลั๊กออกทันทีและห้ามใช้ต่อแม้ว่าตัวเครื่องจะแห้งแล้วก็ตาม
- เมื่อใช้งานเครื่องเป่าผมในห้องน้ำ ให้ถอดปลั๊กออกหลังใช้งาน เนื่องจากอาจก่อให้เกิดอันตรายได้หากอยู่ใกล้กับแหล่งน้ำแม้ว่าจะปิดเครื่องแล้วก็ตาม
- สำหรับการป้องกันเพิ่มเติม ขอแนะนำให้ติดตั้งเครื่องตัดไฟรั่ว (RCD) ที่มีกระแสไฟตกค้างไม่เกิน 30mA ในวงจรไฟฟ้าที่จ่ายในห้องน้ำ โปรดติดต่อผู้ติดตั้ง RCD เพื่อขอคำแนะนำ ต้องซื้อแยกต่างหาก
- เครื่องเป่าผมมีระบบตัดความร้อนแบบไม่รีเซ็ตเพื่อป้องกันการเกิดความร้อนสูงเกินไป หากเครื่องเป่าผมถูกตัดไฟเนื่องจากความร้อนสูงเกินไป โปรดถอดปลั๊กออกและปล่อยให้เครื่องเย็นลง
- ข้อควรระวัง: เพื่อหลีกเลี่ยงอันตรายใดๆ ที่เกิดขึ้นจากการรีเซ็ตตัวป้องกันความร้อนอย่างไม่ถูกต้อง เครื่องเป่าผมไม่สามารถใช้พลังงานจากแหล่งจ่ายไฟภายนอกแบบสวิตช์ได้ เช่น ตัวจับเวลา หรือเชื่อมต่อกับวงจรที่มีการเปิดและปิดเป็นประจำโดยส่วนประกอบทั่วไป



• ห้ามใช้เครื่องเป่าผมใกล้กับอ่างอาบน้ำ ฝักบัว อ่างล้างหน้า หรือแหล่งน้ำอื่นๆ

- อย่าปิดกันช่องลมเข้าหรือช่องลมออกเพื่อหลีกเลี่ยงอันตราย
- ป้องกันไม่ให้เส้นผมเข้าไปในช่องลมเข้าขณะใช้งานเพื่อหลีกเลี่ยงอันตราย
- ห้ามสัมผัสพื้นผิวที่มีความร้อน เช่น ช่องลมออกในระหว่างใช้งาน และหลังจากปิดเครื่องได้ไม่นานเพื่อหลีกเลี่ยงการเกิดแผลไหม้
- ห้ามสัมผัสปลั๊กไฟหรือส่วนใดก็ตามของเครื่องเป่าผมขณะมือเปียกเพื่อป้องกันการเกิดไฟฟ้าช็อต
- ตรวจสอบว่าได้ถอดปลั๊กเครื่องเป่าผมออกแล้วเมื่อไม่ใช้งานรวมถึงก่อนทำการบำรุงรักษาหรือซ่อมแซมใดๆ
- ห้ามม้วนหรือมัดสายไฟเมื่อจัดเก็บเครื่องเป่าผมเพื่อหลีกเลี่ยงความเสียหายต่อสายไฟ
- เก็บสายไฟให้ห่างจากแหล่งความร้อนและบริเวณที่อาจทำให้ความสามารถในการป้องกันเสียหาย
- ห้ามใช้เครื่องเป่าผมในบริเวณที่มีการใช้ผลิตภัณฑ์ละอองของเหลว (สเปรย์) หรือในบริเวณที่มีวัตถุไวไฟ
- ห้ามใช้เครื่องเป่าผมเพื่อจุดประสงค์อื่นนอกเหนือจากการเป่าผม เช่น เป่าเสื้อผ้าหรือสิ่งของอื่นๆ ให้แห้ง
- โปรดใช้เครื่องเป่าผมตามพิกัดแหล่งจ่ายไฟ ห้ามใช้อะแดปเตอร์ปลั๊กไฟหรือตัวแปลงแรงดันไฟฟ้าเพื่อหลีกเลี่ยงอันตราย
- หากเครื่องเป่าผมทำงานผิดปกติ โปรดติดต่อผู้ผลิตเพื่อทำการซ่อมแซมอย่าถอดแยกชิ้นส่วนด้วยตัวคุณเอง
- เด็กอายุตั้งแต่ 8 ปีขึ้นไป ผู้ที่มีความบกพร่องทางร่างกายหรือสติปัญญา หรือผู้ที่มีประสบการณ์หรือความรู้จำกัด บุคคลเหล่านี้จะสามารถใช้เครื่องเป่าผมนี้ได้อย่างปลอดภัยหากได้รับการควบคุมดูแลและให้คำแนะนำที่เหมาะสมเกี่ยวกับวิธีใช้เครื่องใช้ไฟฟ้าอย่างปลอดภัยและตระหนักถึงอันตรายที่อาจเกิดขึ้น

## คุณสมบัติของผลิตภัณฑ์

Dreame Gleam High-Speed Hair Dryer มีมอเตอร์แบบไร้แปรงถ่านความเร็วสูง ระบบเป่าผมด้วยอุณหภูมิคงที่ และเทคโนโลยีการดูแลเส้นผมด้วยไอออนลบ ซึ่งได้รับการออกแบบอย่างพิถีพิถันภายในห้องปฏิบัติการแบบอากาศพลศาสตร์ของ Dreame เพื่อตอบสนองความต้องการในการเป่าผมของคุณ

### มอเตอร์แบบไร้แปรงถ่านความเร็วสูง

ด้วยมอเตอร์แบบไร้แปรงถ่านความเร็วสูง 110,000 รอบต่อนาที เครื่องเป่าผมสามารถสร้างพลังลมได้ในทันที ซึ่งช่วยเป่าให้เส้นผมแห้งเร็วโดยไม่ทำลายเส้นผม

### เทคโนโลยีการดูแลเส้นผมด้วยไอออนลบ

ตัวส่งสัญญาณไอออนลบที่อยู่ในตัวเครื่องจะสร้างไอออนลบเพื่อทำให้ประจุบวกและประจุลบในเส้นผมเป็นกลาง ซึ่งช่วยลดการสะสมตัวของไฟฟ้าสถิตและลดการชี้ฟูของเส้นผม

### การวางตำแหน่งมอเตอร์แนวตั้ง

มอเตอร์วางอยู่ในแนวตั้งที่ด้านจับจึงช่วยลดจุดศูนย์ถ่วงของเครื่องเป่าผมเพื่อให้มีการจับถือที่สะดวกสบายและสมดุลยิ่งขึ้น

### การออกแบบที่ช่วยลดเสียงรบกวน

การเพิ่มประสิทธิภาพมอเตอร์จะปรับเสียงรบกวนความถี่สูงที่คมชัดให้เป็นความถี่ที่หูมนุษย์ไม่ได้ยิน โดยเสียงรบกวนจะลดลงมากขึ้นด้วยการปรับสมดุลแบบไดนามิกและมีการใส่โฟมซับเสียงเข้าไปในตัวเครื่อง จึงช่วยให้คุณได้รับประสบการณ์การใช้งานที่ดียิ่งขึ้น

## TH ภาพรวมผลิตภัณฑ์

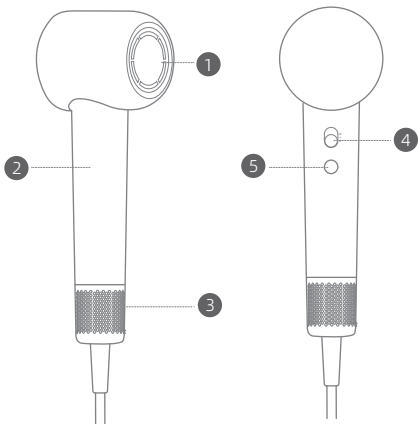

1 ช่องลมออก

2 ด้ามจับ

3 ตัวกรองอากาศแบบถอดได้

ห้ามใช้เครื่องเป่าผมโดยไม่มีตัวกรองอากาศเพื่อหลีกเลี่ยงอันตราย

4 สวิตช์เปิด/ปิด และการปรับความเร็ว

5 ไฟแสดงสถานะการปรับอุณหภูมิ/อุณหภูมิอากาศ



สัญลักษณ์นี้หมายความว่า "ห้ามใช้ขณะอาบน้ำ"

ภาพประกอบของเครื่องเป่าผม อุปกรณ์เสริม และอินเทอร์เฟซผู้ใช้ในคู่มือการใช้งานนี้มีไว้เพื่อการอ้างอิงเท่านั้น ผลิตภัณฑ์จริงอาจแตกต่างกันไปเนื่องจากการอัปเดตและการปรับปรุงผลิตภัณฑ์

# การตั้งค่า

## สวิตช์เปิด/ปิดและการปรับความเร็ว

เลื่อนขึ้นและลงเพื่อสลับใช้งานความเร็วทั้งสองระดับอย่างรวดเร็ว ตรวจสอบว่าได้เลื่อนปิดสวิตช์แล้วก่อนที่จะเสียบปลั๊กเครื่องเป่าผม



ปิด ( O )

ความเร็วต่ำ ( - )

ความเร็วสูง ( = )

## การปรับอุณหภูมิ

กดเพื่อสลับเลือกความร้อนสี่แบบ ได้แก่ ลมเย็น ลมอุ่น ลมร้อน และรอบร้อน/เย็น

กดค้างเพื่อสลับเป็นลมเย็นและเมื่อปล่อยปุ่มตัวเครื่องจะกลับไปใช้อุณหภูมิเดิมก่อนหน้า

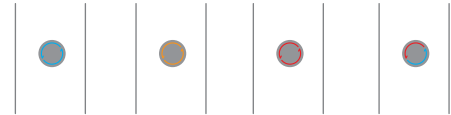

ลมเย็น ( O )

ลมอุ่น ( O )

ลมร้อน ( O )

รอบร้อน/เย็น ( O )

เป่าลมเย็นที่อุณหภูมิห้องที่เหมาะสมกับการจัดแต่งทรงผม

อุณหภูมิที่เหมาะสมเพื่อหลีกเลี่ยงความเสียหายจากความร้อนขณะเป่าผม

เหมาะสำหรับเป่าผมเปียกให้แห้งอย่างรวดเร็ว

เป่าลมร้อน 7 วินาที ตามด้วยลมเย็น 5 วินาที เพื่อลดความร้อนสะสม

## การทำความสะอาดและการบำรุงรักษา

⚠ ต้องทำความสะอาดตัวกรองเป็นประจำเพื่อป้องกันไม่ให้สิ่งสกปรกสะสม และช่วยให้อากาศไหลเวียนได้ราบรื่น

- ก่อนทำความสะอาดตัวกรอง ตรวจสอบว่าได้ปิดเครื่องเป่าผมและถอดปลั๊กแล้ว

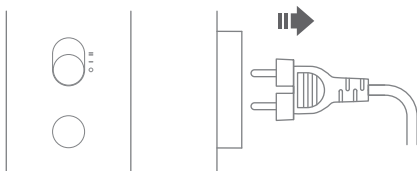

- ตัวกรองอากาศเป็นแม่เหล็ก จับที่ด้ามจับแล้วดึงตัวกรองอากาศลงมาตรงๆ เพื่อถอดออกจากด้ามจับ

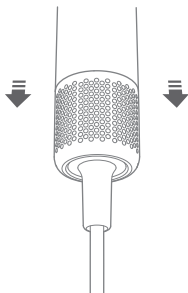

⚠ ห้ามล้างตัวกรองสแตนเลสสตีลด้วยน้ำ เพราะอาจทำให้ตัวกรองทำงานไม่ถูกต้อง

- ใช้ผ้าแห้งที่ไม่มีขน แปรงขนนุ่ม หรือแปรงสีฟันเพื่อขจัดสิ่งสกปรกที่ติดอยู่บนพื้นผิวของตัวกรองอากาศหรือตัวกรองสแตนเลสสตีล



- หลังจากทำความสะอาดแล้ว ให้ใส่ตัวกรองช่องลมเข้าในช่องด้ามจับ จนกว่าจะได้ยินเสียง "คลิก" ซึ่งเป็นเสียงที่บ่งบอกว่าแม่เหล็กเข้าที่แล้ว และการติดตั้งเสร็จสมบูรณ์



# TH พารามิเตอร์พื้นฐาน

ชื่อผลิตภัณฑ์	Dreame High-Speed Hair Dryer
หมายเลขรุ่น	AHD12A
พิกัดแรงดันไฟฟ้า	220-240V~
พิกัดความถี่	50-60Hz
พิกัดกำลังไฟ	1600 W
ขนาดผลิตภัณฑ์	76 × 82 × 255 มม.

## การแก้ไขปัญหา

ปัญหาทั่วไป	สาเหตุที่เป็นไปได้	วิธีแก้ไข
เครื่องเป่าผม เปิดไม่ติด	แผงวงจรเสียหาย	ส่งคืนเพื่อเข้ารับการซ่อม
	ไม่ได้เสียบปลั๊กไฟ	<ul style="list-style-type: none"> <li>ตรวจสอบว่าเสียบปลั๊กถูกต้องหรือไม่ จากนั้นปิดเปิดเครื่องใหม่เมื่อเสียบปลั๊กถูกต้องแล้ว</li> <li>หากปัญหายังคงอยู่ ให้ส่งเครื่องเป่าผมเข้ารับการซ่อม</li> </ul>
ไฟกะพริบแฉ่งเตือน	ปัญหาเกี่ยวกับสายไฟ	<ul style="list-style-type: none"> <li>เมื่อตัวเครื่องมีกระแสลมหรือกำลังลมเปลี่ยนไป มีการอุดตันของกระแสลม และ/หรือมีการสะสมของสิ่งสกปรกที่มองเห็นได้ที่ด้านหลังของตัวเครื่อง แสดงว่าคุณจำเป็นต้องทำความสะอาดเครื่องเป่าผม เราขอแนะนำให้ใช้แปรงทำความสะอาดขนาดเล็กเพื่อขจัดสิ่งสกปรกที่ด้านหลังของเครื่องเป่าผม</li> <li>หากปัญหายังคงอยู่ ให้ส่งเครื่องเป่าผมเข้ารับการซ่อม</li> </ul>
	ปัญหาเกี่ยวกับช่องลมเข้าหรือช่องลมออก	
ขดลวดภายในเป็นสีแดง	ปัญหาเกี่ยวกับส่วนประกอบความร้อน	<ul style="list-style-type: none"> <li>หากปัญหายังคงอยู่ ให้ส่งเครื่องเป่าผมเข้ารับการซ่อม</li> </ul>
ไฟแสดงสถานะการปรับความร้อนไม่ทำงาน	แผงวงจรหลักเสียหาย	ส่งคืนเพื่อเข้ารับการซ่อม
ข้อผิดพลาดเกี่ยวกับระบบไฟ		
ปุ่มไม่ทำงาน	ปุ่มชำรุด	
สายไฟ/ปลั๊กมีความร้อนสูงเกินไป	สายไฟชำรุด	
มีกลิ่นไหม้ระหว่างใช้งาน	ส่วนประกอบภายในชำรุด	



# รายการข้อผิดพลาดเกี่ยวกับประสิทธิภาพการทำงานของ Dreame Gleam High-Speed Hair Dryer

TH

ชื่อ	ข้อผิดพลาดเกี่ยวกับประสิทธิภาพการทำงาน
Dreame Gleam High-Speed Hair Dryer	<ol style="list-style-type: none"><li>1. สวิตช์เปิด/ปิดไม่ทำงาน</li><li>2. โหมดลมร้อนมีลมเย็นออกมา</li><li>3. ไฟแสดงสถานะไม่ทำงาน แต่เครื่องเป่าผมทำงานปกติ</li><li>4. เครื่องเป่าผมไม่สามารถเป่าลมเย็น อุ่น ร้อน หรือรอบร้อน/เย็นได้</li><li>5. เครื่องเป่าผมข้างในเป็นสีแดงและมีควันออกมา</li></ol>

## TH ใบรับรองแสดงความสอดคล้องตามมาตรฐาน ของสหภาพยุโรป

---



เรา Dreame Trading (Tianjin) Co., Ltd.  
ขอประกาศว่าอุปกรณ์นี้เป็นไปตามข้อกำหนดที่  
บังคับใช้และบรรทัดฐานของยุโรป รวมถึงการแก้ไข  
เพิ่มเติมกฎหมาย สามารถดูใบรับรองแสดงความ  
สอดคล้องตามมาตรฐานของสหภาพยุโรปฉบับเต็ม  
ได้ในที่อยู่อินเทอร์เน็ต  
<https://global.dreametech.com/ru>

## ข้อมูลการกำจัดและการรีไซเคิล WEEE

---



ผลิตภัณฑ์ทั้งหมดที่มีสัญลักษณ์นี้เป็นขยะอิเล็กทรอนิกส์  
และอุปกรณ์ไฟฟ้า (WEEE ตามข้อกำหนด 2012/19/EU)  
ซึ่งไม่ควรทิ้งรวมกับขยะในครัวเรือนที่ไม่ได้แยกประเภท

คุณควรปกป้องสุขภาพของมนุษย์และสิ่งแวดล้อมโดยการ  
นำขยะอิเล็กทรอนิกส์และอุปกรณ์ไฟฟ้าไปทิ้งยังจุดรับขยะที่  
รัฐบาลหรือหน่วยงานในพื้นที่กำหนดไว้เพื่อนำขยะดังกล่าวไป  
รีไซเคิล การกำจัดและการรีไซเคิลอย่างถูกต้องจะช่วยป้องกัน  
ไม่ให้เกิดผลกระทบต่อสิ่งแวดล้อมและสุขภาพของ  
มนุษย์โปรดติดต่อผู้ติดตั้งหรือหน่วยงานในพื้นที่เพื่อขอข้อมูล  
เพิ่มเติมเกี่ยวกับสถานที่ ตลอดจนข้อกำหนดและเงื่อนไขของ  
จุดรับขยะดังกล่าว



หมายเลขเวอร์ชันของผู้ใช้งาน: V1.0

สายด่วนบริการ: 400-875-9511

เว็บไซต์บริการ: [www.dreame.tech](http://www.dreame.tech)

ผู้ผลิต: Dreame Trading Co., Ltd. (Tianjin)

ที่อยู่: 2112-1-1, South, Finance and Trade Center, 6975  
Yazhou Road, Dongjiang Bonded Port Area, Tianjin Pilot  
Free Trade Zone, 300463 Tianjin, China

# CẢNH BÁO

**Để tránh thương tích không mong muốn do điện giật hoặc hỏa hoạn vì sử dụng không đúng cách, vui lòng đọc kỹ hướng dẫn sử dụng trước khi dùng và cất giữ để tham khảo về sau.**

- Người dùng (bao gồm cả trẻ em) bị suy giảm thể chất, giác quan hoặc trí tuệ, người thiếu kinh nghiệm và không có kiến thức về thiết bị không được sử dụng máy sấy tóc này trừ khi có phụ huynh hoặc người giám hộ bên cạnh để đảm bảo thiết bị hoạt động an toàn.
- Không để trẻ em tự sử dụng máy sấy tóc một mình hoặc dùng như đồ chơi. Đặc biệt chú ý khi sử dụng máy sấy tóc gần trẻ em. Không để trẻ vệ sinh hoặc bảo dưỡng máy sấy tóc khi không có sự giám sát.
- Nếu dây điện bị hỏng phải do chuyên viên kỹ thuật từ nhà sản xuất hoặc bộ phận sửa chữa, bảo hành xử lý và thay thế để tránh các rủi ro về mặt an toàn.
- Không nhúng máy sấy tóc vào nước hoặc chất lỏng khác để tránh hư hỏng các linh kiện điện tử. Nếu máy sấy tóc bị rơi vào nước, rút phích cắm ngay lập tức và không tiếp tục sử dụng ngay cả khi máy đã khô.
- Khi sử dụng máy sấy tóc trong phòng tắm, hãy rút phích cắm điện sau khi sử dụng vì máy sẽ bị giảm tuổi thọ, hỏng học mạch điện khi ở gần nước, nơi độ ẩm cao ngay cả khi đã tắt máy.
- Để tăng cường bảo vệ, nên lắp đặt một cầu dao chống rò điện (RCD) có định mức hoạt động không vượt quá 30 mA cho phòng tắm. Vui lòng trao đổi với nhân viên lắp đặt RCD. Thiết bị này sẽ được mua riêng.
- Máy sấy tóc được trang bị chức năng tự động của khóa nhiệt để đảm bảo an toàn, tránh gây cháy nổ do quá nhiệt. Nếu máy sấy tóc tự ngắt do quá nhiệt, hãy rút phích cắm khỏi ổ điện và để nguội.
- Chú ý: Để tránh nguy hiểm do khả năng khởi động lại không cố ý của khóa nhiệt, thiết bị này không được cấp điện thông qua thiết bị chuyển đổi ngoài, chẳng hạn như bộ định thời hoặc kết nối với một mạch được bật tắt định kỳ.



- Không sử dụng máy sấy tóc gần bồn tắm, vòi hoa sen, bồn rửa hoặc các nguồn nước khác.

- Không bịt kín lỗ thoát khí và lỗ hút khí để tránh nguy hiểm.
- Khi sử dụng, hạn chế để tóc bị vướng vào lỗ thông khí để tránh nguy hiểm.
- Trong lúc sử dụng và ngay sau khi tắt máy, không chạm vào các những khu vực nóng như lỗ thoát khí để tránh bị bỏng.
- Không chạm vào phích cắm điện hoặc bất kỳ bộ phận nào của máy sấy tóc khi tay ướt để tránh bị điện giật.
- Đảm bảo máy sấy tóc được rút điện khi không sử dụng cũng như trước khi thực hiện bất kỳ công việc bảo dưỡng hoặc sửa chữa nào.
- Không cuộn hoặc buộc dây điện khi bảo quản máy sấy tóc để tránh làm hỏng dây điện.
- Giữ dây điện tránh xa nguồn nhiệt và những nơi có thể ảnh hưởng đến khả năng cách điện của chúng.
- Không sử dụng máy sấy tóc trong môi trường sử dụng các sản phẩm phun xịt khí (aerosol) hoặc nơi có các nguồn dễ cháy.
- Không sử dụng máy sấy tóc cho bất kỳ mục đích nào khác việc sấy tóc, không sử dụng nó cho thú cưng hoặc sấy giày dép, quần áo... vì có thể gây cháy hoặc bỏng.
- Vui lòng sử dụng máy sấy tóc theo nguồn điện định mức. Không sử dụng bộ chuyển đổi phích cắm hoặc bộ chuyển đổi điện áp để tránh nguy hiểm.
- Nếu máy sấy tóc không hoạt động đúng cách, vui lòng liên hệ với nhà sản xuất để bảo hành. Không tự tháo rời máy.

## VN **Tính năng sản phẩm**

Máy sấy tóc Dreame Gleam với hệ thống sấy tóc ổn định nhiệt, động cơ không chổi than tốc độ cao và công nghệ chăm sóc tóc ion âm đã được thiết kế cẩn thận bởi phòng thí nghiệm động lực học của Dreame, đáp ứng nhu cầu sấy tóc cá nhân của bạn.

### **Động cơ không chổi than tốc độ cao**

Với động cơ không chổi than tốc độ cao 110.000 rpm, máy sấy tóc tạo ra luồng khí mạnh sấy khô tóc nhanh chóng mà không gây hư tổn.

### **Công nghệ chăm sóc tóc Ion âm**

Bộ phát ion âm tích hợp sẵn tạo ra các ion âm để trung hòa các điện tích dương và âm trong tóc, giảm thiểu tình trạng tích điện và tránh bị xù rối.

### **Thiết kế động cơ theo chiều dọc**

Động cơ được đặt theo chiều thẳng đứng trong tay cầm, hạ thấp trọng tâm của máy sấy tóc để mang đến cảm giác cầm nắm thoải mái và cân bằng hơn.

### **Thiết kế giảm tiếng ồn**

Tối ưu hóa động cơ điều chỉnh âm thanh tần số cao thành tần số tai người không thể nghe được. Ngoài ra, tiếng ồn còn được giảm thấp hơn nữa với khả năng cân bằng động và xếp cách âm, mang đến trải nghiệm người dùng tốt nhất.

# Tổng quan về sản phẩm

VN

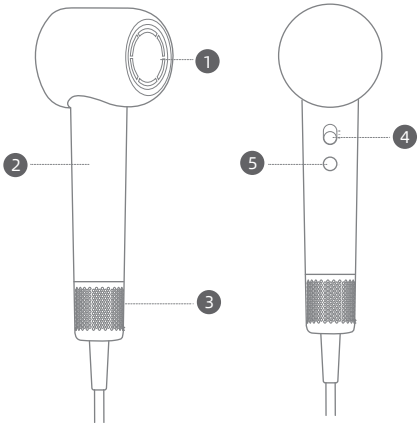

- 1 Lỗ thoát khí
- 2 Tay cầm
- 3 Bộ lọc khí có thể tháo rời
- 4 Nút Bật/Tắt & 4 Điều chỉnh tốc độ sấy
- 5 Nút điều chỉnh chế độ sấy

Không sử dụng máy sấy tóc mà không có bộ lọc khí để tránh nguy hiểm.



Không sử dụng khi tắm bồn hoặc tắm vòi sen.

Trong hướng dẫn sử dụng, các hình minh họa của máy sấy tóc, phụ kiện và giao diện người dùng chỉ mang tính chất tham khảo. Sản phẩm thực tế có thể khác nhau do cập nhật và cải tiến sản phẩm.

# Cài đặt

## Nút Bật/Tắt & điều chỉnh tốc độ

Trượt lên và xuống để chuyển nhanh giữa hai tốc độ. Đảm bảo đã tắt công tắc trước khi cắm máy sấy tóc vào nguồn điện.

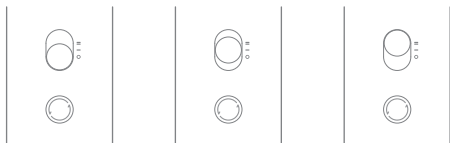

Tắt (●)

Chậm (-)

Nhanh (=)

## Cài đặt nhiệt độ

Nhấn để chuyển đổi giữa bốn chế độ: sấy mát, sấy ấm, sấy nóng và nóng lạnh luân phiên

Khi nhấn và giữ nút chuyển đổi nhiệt độ thì máy sấy sẽ tự động chuyển sang sấy mát. Nhả nút thì nhiệt độ tự trở về trạng thái được chọn trước đó.

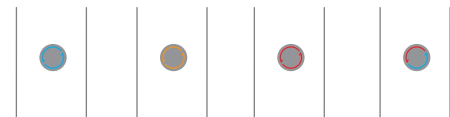

Khí mát (○)

Khí ấm (○)

Khí nóng (○)

Nóng/lạnh luân phiên (○)

Thời khí mát như nhiệt độ phòng, thích hợp tạo kiểu tóc.

Nhiệt độ hoàn hảo để tránh hư tổn do nhiệt.

Thích hợp để sấy nhanh tóc ướt.

7 giây thời khí nóng sau đó là 5 giây thời khí mát để giảm tích tụ nhiệt.



## Vệ sinh và Bảo trì

⚠ Cần vệ sinh bộ lọc thường xuyên để tránh tích tụ bụi và mảnh vụn để đảm bảo luồng khí ra vào thông thoáng.

- Trước khi vệ sinh bộ lọc, đảm bảo đã tắt máy sấy tóc và rút phích cắm điện.

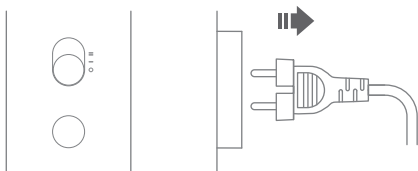

- Bộ lọc khí được cố định bằng nam châm. Giữ tay cầm và kéo thẳng bộ lọc xuống để tháo ra khỏi tay cầm.

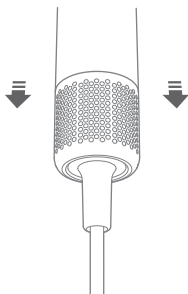

⚠ Không rửa bộ lọc thép không gỉ với nước vì có thể khiến thiết bị không hoạt động ổn định.

- VN • Sử dụng vải khô mềm (không xơ), bàn chải mềm hoặc bàn chải đánh răng để loại bỏ mảnh vụn bám vào bề mặt bộ lọc khí hoặc bộ lọc thép không gỉ.



- Sau khi làm sạch, lắp bộ lọc khí vào rãnh tay cầm cho đến khi nghe thấy tiếng “tách” báo hiệu nam châm đã vào đúng vị trí và quá trình lắp đã hoàn tất.

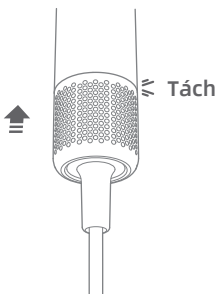

# Thông số cơ bản

VN

Tên sản phẩm	Máy sấy tóc tốc độ cao Dreame Gleam
Số model	AHD12A
Điện áp định mức	220-240V~
Tần số định mức	50-60Hz
Công suất định mức	1600 W
Kích thước sản phẩm	76 × 82 × 255 mm

## Khắc phục sự cố

Sự cố thường gặp	Nguyên nhân có thể xảy ra	Giải pháp
Không thể bật máy sấy tóc	Hỏng bo mạch	Gửi về hãng để sửa chữa
	Không kết nối được với nguồn điện	<ul style="list-style-type: none"><li>• Kiểm tra xem phích cắm đã được cắm đúng hay chưa và bật máy lại sau khi xác nhận phích cắm đã được cắm đúng.</li><li>• Nếu sự cố vẫn tiếp diễn, hãy gửi trả máy sấy tóc về hãng để sửa chữa.</li></ul>
Cảnh báo đèn nhấp nháy	Sự cố dây điện	<ul style="list-style-type: none"><li>• Kiểm tra lỗ thoát khí/lỗ thông hơi xem có bị tắc nghẽn bởi bụi hoặc mảnh vụn không. Nếu có hãy dùng bàn chải nhỏ để làm sạch chúng. Sau đó đợi máy sấy nguội rồi mới bật máy lại.</li><li>• Nếu vấn đề không được giải quyết, hãy gửi lại nhà sản xuất để sửa chữa.</li></ul>
	Sự cố lỗ thông gió và đầu thoát khí	
Cuộn dây bên trong có màu đỏ	Sự cố trong bộ phận làm nóng	
Đèn báo cài đặt nhiệt không hoạt động	Bo mạch chủ bị hỏng	Gửi về hãng để sửa chữa
Lỗi đèn		
Nút bấm không hoạt động	Nút bấm bị hỏng	
Dây nguồn/phích cắm quá nóng	Dây nguồn bị hỏng	
Có mùi cháy trong khi sử dụng	Hư hỏng bộ phận bên trong	

# Danh sách lỗi Kỹ thuật Dreame Gleam High-Speed Hair Dryer

Tên	Lỗi hiệu suất
Máy sấy tóc tốc độ cao Dreame Gleam	<ol style="list-style-type: none"><li>1. Nút bật/tắt không hoạt động</li><li>2. Chế độ khí nóng thổi ra khí lạnh</li><li>3. Đèn báo không hoạt động, nhưng máy sấy tóc hoạt động</li><li>4. Máy sấy tóc không thổi khí lạnh, ấm, nóng hoặc khí nóng/lạnh luân phiên.</li><li>5. Lò xo nhiệt bên trong nóng đỏ và bốc khói</li></ol>



Chúng tôi, Dreame Trading (Tianjin) Co., Ltd., theo đây tuyên bố rằng thiết bị này tuân thủ các Chỉ thị và Chuẩn mực hiện hành của châu Âu cũng như các điều khoản sửa đổi. Nội dung đầy đủ của tuyên bố về tuân thủ của Liên minh châu Âu có tại địa chỉ internet sau: <https://global.dreameotech.com/ru>

## Thông tin thải bỏ và tái chế WEEE



Tất cả các sản phẩm có biểu tượng này đều là thiết bị điện và điện tử thải bỏ (WEEE như trong chỉ thị 2012/19/EU), không được phép

để chung loại rác thải này với rác thải sinh hoạt không được phân loại. Thay vào đó, bạn nên bảo vệ sức khỏe con người và môi trường bằng cách gửi thiết bị thải bỏ của bạn đến một điểm thu gom được chỉ định để tái chế thiết bị điện và điện tử thải bỏ, do chính phủ hoặc cơ quan địa phương chỉ định. Việc thải bỏ và tái chế đúng cách sẽ giúp phòng tránh các hậu quả xấu có thể xảy ra cho môi trường và sức khỏe con người. Vui lòng liên hệ với nhân viên lắp đặt hoặc cơ quan địa phương để biết thêm thông tin về địa điểm cũng như các điều khoản và điều kiện của các điểm thu gom đó.



Số phiên bản hướng dẫn sử dụng: V1.0

Đường dây nóng dịch vụ: 400-875-9511

Trang web dịch vụ: [www.dreame.tech](http://www.dreame.tech)

Nhà sản xuất: Dreame Trading Co., Ltd. (Tianjin)

Địa chỉ: 2112-1-1, South, Finance and Trade Center,  
6975 Yazhou Road, Dongjiang Bonded Port Area, Tianjin  
Pilot Free Trade Zone, 300463 Tianjin, China

# PERINGATAN

Untuk menghindari cedera yang tidak disengaja akibat sengatan listrik atau kebakaran akibat penggunaan yang tidak semestinya, bacalah buku panduan secara saksama sebelum penggunaan dan simpan untuk referensi di kemudian hari.

- Pengering rambut ini tidak boleh digunakan oleh orang (termasuk anak-anak) dengan cacat fisik, kekurangan indera atau intelektual, atau pengalaman atau pengetahuan terbatas kecuali diawasi oleh orang tua atau wali untuk memastikan keamanan pengoperasian.
- Jangan biarkan anak-anak mengoperasikan pengering rambut atau menggunakannya sebagai mainan. Perhatikan baik-baik saat menggunakan pengering rambut di dekat anak-anak. Jangan biarkan anak-anak membersihkan atau merawat pengering rambut tanpa pengawasan.
- Jika kabel daya rusak, maka harus diganti oleh profesional dari produsen atau bagian perbaikan untuk menghindari bahaya terhadap keselamatan.
- Jangan merendam pengering rambut di dalam air atau cairan lainnya karena berisi komponen listrik. Jika pengering rambut jatuh ke dalam air, langsung cabut alat dan jangan terus menggunakannya walaupun sudah kering.
- Ketika menggunakan pengering rambut di kamar mandi, cabut setelah digunakan, karena dapat menimbulkan bahaya ketika dekat dengan air walaupun dimatikan.
- Untuk perlindungan tambahan, direkomendasikan untuk memasang Residual Current Device (RCD) pada arus operasi residu tetapan yang tidak melebihi 30 mA di sirkuit listrik yang memasok kamar mandi. Harap hubungi pemasang RCD. Dijual secara terpisah.
- Pengering rambut dilengkapi dengan pemutus termal yang tidak dapat direset untuk mencegah panas berlebih. Jika alat berhenti karena kepanasan, cabut steker dan biarkan dingin.

- Perhatian: Untuk mencegah bahaya yang timbul jika alat pelindung termal salah mereset, pengering rambut tidak dapat dihidupkan melalui Saklar eksternal yang telah diaktifkan, seperti pewaktu, atau disambungkan ke sirkuit yang secara teratur dihidupkan dan dimatikan oleh komponen umum.



- Jangan gunakan pengering rambut dekat bak mandi, pancuran, wastafel, atau sumber air lainnya.
- Jangan menghalangi ventilasi udara masuk atau keluar untuk menghindari bahaya.
- Cegah agar rambut tidak terjepit di ventilasi saluran masuk udara saat digunakan untuk menghindari bahaya.
- Jangan menyentuh permukaan yang panas seperti ventilasi keluaran udara selama pemakaian dan segera setelah memamatkannya untuk menghindari luka bakar.
- Jangan menyentuh steker atau bagian apa pun pada pengering rambut dengan tangan basah untuk mencegah sengatan listrik.
- Pastikan bahwa pengering rambut dicabut saat tidak digunakan serta sebelum melakukan perawatan atau perbaikan apa pun.
- Jangan menggulung atau mengikat kabel daya saat menyimpan pengering rambut agar kabel daya tidak rusak.
- Jauhkan kabel daya dari sumber panas dan tempat yang dapat merusak kemampuan pelindungnya.
- Jangan gunakan pengering rambut di tempat yang menggunakan produk semprotan aerosol atau di tempat yang mudah terbakar.
- Jangan gunakan pengering rambut untuk keperluan selain mengeringkan rambut, seperti mengeringkan pakaian atau barang lainnya.



- Gunakan pengering rambut sesuai dengan Saklar tetapan. Jangan gunakan adaptor steker atau konverter tegangan untuk menghindari bahaya.
- Jika pengering rambut tidak berfungsi dengan benar, harap hubungi produsen untuk diperbaiki. Jangan membongkar sendiri.
- Jika anak-anak berusia 8 tahun ke atas, yang cacat fisik atau intelektual, atau yang memiliki pengalaman atau pengetahuan terbatas, diberikan pengawasan dan panduan yang tepat tentang cara menggunakan alat listrik dengan aman dan mengetahui kemungkinan bahaya, maka mereka dapat menggunakan pengering rambut ini dengan aman.

## ID **Fitur Produk**

**Pengering Rambut Kecepatan Tinggi Gleam Dreame dengan motor tanpa sikat kecepatan tinggi, sistem pengeringan suhu konstan dan teknologi perawatan rambut ion negatifnya telah dirancang dengan cermat oleh laboratorium aerodinamika Dreame untuk memenuhi kebutuhan pengeringan rambut Anda.**

### **Motor Tanpa Sikat Kecepatan Tinggi**

Dengan motor tanpa sikat berkecepatan tinggi 100.000 rpm, pengering rambut ini secara instan menghasilkan aliran udara kuat yang mengeringkan rambut dengan cepat tanpa merusak rambut.

### **Teknologi Perawatan Rambut Ion Negatif**

Pemancar ion negatif bawaan menghasilkan ion negatif untuk menetralkan muatan positif dan negatif pada rambut, mengurangi dan menghindari kusut.

### **Penempatan Motor Vertikal**

Motor ini ditempatkan secara vertikal pada gagang, menurunkan pusat gravitasi pengering rambut untuk pegangan yang lebih nyaman dan seimbang.

### **Desain Pengurangan Bising**

Optimasi motor memodulasi bising frekuensi tinggi yang tajam menjadi frekuensi yang tidak dapat dideteksi telinga manusia. Terlebih lagi, dengan penyeimbangan dinamis dan busa akustik tambahan, bising akan semakin berkurang. Ini akan memberi Anda pengalaman pengguna yang lebih baik.

# Gambaran Produk

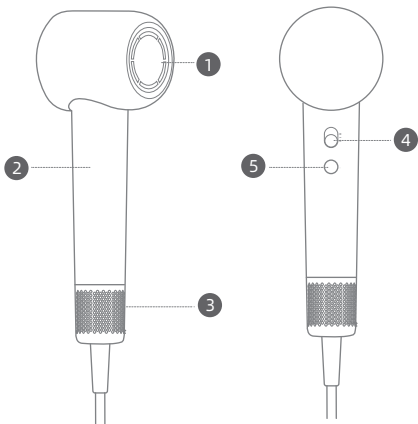

- 1 Ventilasi Keluaran Udara
- 2 Pegangan
- 3 Filter Aliran Udara yang Dapat Dilepas

Jangan gunakan pengering rambut tanpa filter aliran udara untuk menghindari bahaya.

- 4 Sakelar Hidup/Mati & Pengaturan Kecepatan
- 5 Lampu indikator Pengaturan Suhu/Suhu aliran udara



Simbol ini berarti "Jangan digunakan saat mandi."

Ilustrasi pengering rambut, aksesoris, dan antarmuka pengguna dalam petunjuk pengguna hanya untuk referensi. Produk sebenarnya mungkin berbeda-beda, tergantung pada pembaruan produk dan peningkatan.

# ID Pengaturan

## Sakelar Hidup/Mati & Pengaturan Kecepatan

Geser ke atas dan ke bawah untuk berpindah antara dua setelan kecepatan dengan cepat.

Pastikan sakelar dimatikan sebelum mencolokkan pengering rambut.

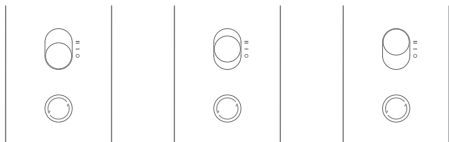

Mati ( O )

Kecepatan rendah ( - )

Kecepatan tinggi ( = )

## Pengaturan Suhu

Tekan untuk memilih antara empat setelan panas: udara dingin, udara hangat, udara panas, dan siklus panas/dingin. Tekan dan tahan untuk beralih ke udara dingin, suhu akan kembali ke keadaan sebelumnya setelah tombol dilepaskan.

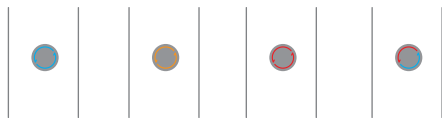

Udara dingin (  )

Udara hangat (  )

Udara panas (  )

Siklus Panas/Dingin (  )

Menghembuskan udara suhu ruangan yang cocok untuk penataan rambut.

Suhu sempurna untuk menghindari kerusakan karena panas saat mengeringkan rambut Anda.

Cocok untuk mengeringkan rambut basah dengan cepat.

7 detik udara panas diikuti dengan 5 detik udara dingin untuk mengurangi akumulasi panas.

# Pembersihan dan Perawatan

- ⚠ Filter perlu dibersihkan secara teratur untuk mencegah debu menumpuk dan memastikan aliran udara yang mulus.
- Sebelum membersihkan filter, pastikan bahwa pengering rambut telah dimatikan dan dicabut.

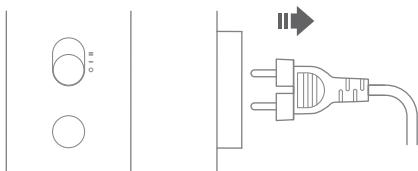

- Filter aliran udara dipasang secara magnetik. Pegang gagang dan tarik filter hembusan udara lurus ke bawah untuk melepaskannya dari gagang.

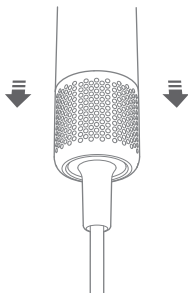

- ⚠ Jangan bilas filter baja anti karat dengan air karena dapat menyebabkan filter tidak berfungsi dengan benar.

- Gunakan kain kering yang bebas serat, sikat lembut atau sikat gigi untuk menghilangkan kotoran yang menempel pada permukaan filter aliran udara atau filter baja anti karat.



- Setelah dibersihkan, masukkan filter saluran masuk udara ke slot gagang, dan dengarkan hingga ada bunyi "klik", yang menunjukkan bahwa magnet sudah terpasang dan instalasi sudah selesai.



## Parameter Dasar

Nama produk	Pengering Rambut Kecepatan Tinggi Dreame
Nomor model	AHD12A
Tegangan tetapan	220-240V~
Frekuensi tetapan	50-60Hz
Daya tetapan	1600 W
Dimensi produk	76 x 82 x 255 mm

## Pemecahan masalah

Masalah umum	Kemungkinan penyebab	Solusi
Pengering rambut tidak mau hidup	Papan sirkuit rusak	Pengembalian untuk perbaikan
	Tidak terhubung ke daya	<ul style="list-style-type: none"> <li>Cek jika steker telah ditancapkan dengan benar, kemudian mulai ulang setelah memastikan.</li> <li>Jika masalahnya tidak teratasi, kembalikan pengering rambut untuk diperbaiki.</li> </ul>
Peringatan lampu berkedip	Masalah kabel daya	<ul style="list-style-type: none"> <li>Perubahan aliran udara atau daya udara, penyumbatan aliran udara, dan/atau tumpukan yang terlihat di belakang unit menunjukkan bahwa pengering rambut Anda perlu dibersihkan. Kami sarankan Anda menggunakan sikat pembersih kecil untuk membersihkan bagian belakang pengering rambut.</li> <li>Jika masalahnya tidak teratasi, kembalikan pengering rambut untuk diperbaiki.</li> </ul>
	Masalah saluran keluar udara atau ventilasi masuk	
Lilitan internal berwarna merah	Masalah elemen pemanas	Pengembalian untuk perbaikan
Lampu indikator setelan panas tidak berfungsi	Papan utama rusak	
Kesalahan lampu		
Tombol tidak bekerja	Tombol rusak	
Kabel daya/steker terlalu panas	Kabel daya rusak	
Bau terbakar selama penggunaan	Kerusakan pada komponen internal	

## Daftar Kesalahan Kinerja Pengering Rambut Kecepatan Tinggi Gleam Dreame

Nama	Kesalahan kinerja
Pengering Rambut Kecepatan Tinggi Gleam Dreame	<ol style="list-style-type: none"><li>1. Sakelar hidup/mati tidak berfungsi</li><li>2. Mode udara panas meniupkan udara dingin</li><li>3. Lampu indikator tidak berfungsi, tetapi pengering rambut berfungsi</li><li>4. Pengering rambut tidak menghembuskan udara dingin, hangat, panas, atau siklus panas/dingin</li><li>5. Terdapat warna merah di dalam pengering rambut dan ada asap keluar</li></ol>



## Pernyataan Kepatuhan Regulasi Uni Eropa

---



Kami, Dreame Trading (Tianjin) Co., Ltd., dengan ini menyatakan bahwa peralatan ini telah sesuai dengan Pedoman dan Norma Eropa serta amandemennya yang berlaku. Teks lengkap deklarasi kepatuhan regulasi UE tersedia pada alamat situs web berikut: <https://global.dreametech.com>

## Informasi Pembuangan dan Daur Ulang WEEE

---



Semua produk yang menampilkannya simbol ini merupakan peralatan listrik dan elektronik (waste electrical and electronic equipment/WEEE sesuai Petunjuk 2012/19/EU), yang tidak boleh dicampur dengan sampah rumah tangga yang tidak disortir. Anda perlu melindungi kesehatan manusia dan lingkungan dengan cara menyerahkan limbah peralatan ke tempat pengumpulan khusus untuk daur ulang peralatan listrik dan elektronik, yang ditunjuk oleh pemerintah atau pihak berwenang setempat. Proses pembuangan dan daur ulang yang benar akan membantu mencegah potensi konsekuensi negatif pada lingkungan dan kesehatan manusia. Silakan hubungi pihak pemasang atau otoritas lokal untuk memperoleh informasi lebih lanjut tentang lokasi serta syarat dan ketentuan



Nomor versi manual pengguna: V1.0

Layanan hotline: 400-875-9511

Situs web layanan: [www.dreame.tech](http://www.dreame.tech)

Produsen: Dreame Trading Co., Ltd. (Tianjin)

Alamat: 2112-1-1, South, Finance and Trade Center,  
6975 Yazhou Road, Dongjiang Bonded Port Area, Tianjin  
Pilot Free Trade Zone, 300463 Tianjin, China

# 追觅产品包装图纸

---

图纸提供单位

追觅贸易（天津）有限公司

---

项目名称

追觅极光高速吹风机全球版-说明书

---

版本号

V1.2

---

设计时间

2023.08.08

---

责任设计师

程锐轩

---

材质工艺要求

材质要求： 封面：157g金东太空梭哑粉纸，单面过油；  
内页：68g晨鸣云镜

工艺要求： 胶装

尺寸要求： 70mm×135mm

颜色及专色： K 75  K 60

注：次页面非印刷内容