

Flow

2021



ilou



La casa Flou 2021 è un teatro aperto, cornice per i prodotti di una collezione che vede ancora una volta protagonisti assoluti la natura e le sue forme. Uno spazio con grandi vetrate che annullano ogni confine, in cui mobili e imbottiti si muovono liberamente tra interno ed esterno, creando scenari evocativi e coinvolgenti e portando nella quotidianità le sensazioni uniche e sempre nuove che la natura ci offre. Eleganza, armonia ma soprattutto emozione e colore: la collezione Flou 2021 è il frutto di una ricerca che si rinnova di anno in anno tra estetica e funzione, benessere e qualità, per ambienti da vivere nel segno del bello e di un rinnovato bisogno di convivialità.

The 2021 Flou home is an open stage, a backdrop for the products of a collection where once again nature and its shapes are in the spotlight. The facility has large windows that eliminate all boundaries, with furniture and upholstery moving freely between the indoors and outdoors; this creates evocative and awe-inspiring scenarios and brings unique and ever-new sensations that nature offers us into our everyday lives. Elegance, harmony, but above all emotions and

colours: the 2021 Flou collection results from research that annually renews the collection in terms of aesthetics and function, wellness and quality, creating ambiances that are to be lived in the spirit of beauty and a renewed desire for conviviality.

El hogar Flou 2021 es un teatro abierto, el escenario para los productos de una colección en que una vez más la naturaleza y sus formas son las protagonistas absolutas. Un espacio con grandes superficies acristaladas que anulan todos los límites, donde los muebles y los acolchados se mueven libremente entre el interior y el exterior, creando escenarios evocadores y envolventes y trayendo a la vida cotidiana las sensaciones únicas y siempre nuevas que la naturaleza nos ofrece. Elegancia, armonía pero sobre todo emoción y color: la colección Flou 2021 es el resultado de una investigación que se renueva año tras año combinando estética y función, bienestar y calidad, para ambientes que vivir en el signo de la belleza y de una renovada exigencia de convivencia.

Die Flou-Wohnung 2021 ist wie ein offenes Theater, ein schöner Rahmen für die Produkte einer

Kollektion, deren Protagonisten ein weiteres Mal die Natur und ihre Formen sind. Räume mit großen Fenstern, die alle Grenzen verschwinden lassen und in denen sich Einrichtungsgegenstände und Möbelstücke frei zwischen Innen- und Außenbereich bewegen können; so werden suggestive und mitreißende Szenarien geschaffen und in unseren Alltag einzigartige und immer neue Empfindungen gebracht, die nur die Natur zu bieten hat. Eleganz und Harmonie, aber vor allem Emotionen und Farbe: die Flou Kollektion 2021 ist das Ergebnis von Jahr für Jahr durchgeführten Recherchen in puncto Ästhetik und Funktion, Wohlbefinden und Qualität, für ein Ambiente, das im Zeichen der Schönheit und eines erneuerten Bedürfnisses nach Geselligkeit gelebt wird.

La maison Flou 2021 est un théâtre ouvert, un écran pour les produits d'une collection où la nature et ses formes sont une fois encore les vedettes absolues. Un espace aux grandes baies vitrées qui annulent toute frontière, où meubles et mobilier rembourré évoluent librement entre l'intérieur et l'extérieur, en créant des scénarios évocateurs et passionnants qui glissent dans notre quotidien les sensations uniques et toujours nouvelles que nous offre la nature. Élégance et harmonie, mais surtout émotion et couleur : la collection Flou 2021 est le fruit d'une recherche qui se renouvelle au fil des années, une quête entre esthétique et fonction, bien-être et qualité, pour des intérieurs à vivre sous le signe de la beauté et d'un besoin renouvelé de convivialité.

Дом Flou 2021 - это театр под открытым небом, атмосфера для поклонников изделий коллекции, который возвращается к теме природы и ее форм, являющиеся ее абсолютными главными героями. Пространство с большими окнами, которые стирают все границы, в котором корпусная и мягкая мебель свободно перемещаются между интерьером и экстерьером, создавая волшебные и захватывающие сценарии и принося уникальные и всегда новые ощущения в повседневную жизнь, которые природопрелестны. Элегантность, гармония, но, прежде всего, эмоции и цвет: коллекция Flou 2021 - это результат рэзультат, которые ежегодно обновляются с эстетической и функциональной точки зрения также в целях благополучия и качества, с целью создания среды, характеризующейся красотой и обновляемой потребностью в пространстве.

Flou 2021之家是一座露天剧院，囊括了将自然与形状视为绝对主角的系列产品。展示空间里的巨大玻璃消除了一切界限，在这里家具和软装在内外自由移动，打造出了一个引人入胜的互动场景，为日常生活带来了自然赋予我们的独特新鲜感。优雅、和谐兼具激情与色彩：Flou 2021系列是精心钻研的成果，它在美学与功能、养生与品质上的钻研日新月异，旨在打造出颇具审美且革新共享需求的生活空间。





È il colore a definire al primo sguardo lo spirito di questa zona conversazione: raccolta, di grande personalità e accogliente, per mettere immediatamente a proprio agio. L' ametista deciso dei divani e delle poltrone Gaudí, da solo, specifica il progetto e delimita gli spazi.

At first glance, colour defines the spirit of this conversation area: this compact zone has great personality and is a cosy addition to the home to welcome the visitors. The amethyst purple of the Gaudí sofas and armchairs, alone, manages to define the design and outline the spaces.

Es el color lo que define a primera vista el espíritu de este espacio de conversación: recogido, con una gran personalidad y acogedor, para sentirse inmediatamente a gusto. El atrevido color amatista de los sofás y sillones Gaudí destaca por sí solo el diseño y delimita los espacios.

Auf den ersten Blick ist es die Farbe, die dieser Plauderecke ihren Stempel aufdrückt: gemütlich, von großer Persönlichkeit und einladend, damit man sich sofort wohl fühlt. Die Farbe Amethyst der Sofa- und Sesselmodelle Gaudí sagt schon allein viel über das Projekt aus und grenzt die Flächen ab.

Dès le premier regard, la couleur définit l'esprit de cet espace dédié à la conversation : cosy, de caractère et accueillant, où tout le monde se sent à l'aise, immédiatement. À elle seule, l'améthyste franche des canapés et des fauteuils Gaudí, définit le projet et délimite les espaces.

Именно цвет с первого взгляд определяет душу этой зоны для бесед: уютная, с яркой индивидуальностью и удобная, чтобы мгновенно чувствовать себя как дома. Яркий фиолетовый цвет диванов и кресел Gaudí сам определяет дизайн и очерчивает пространство.

映入眼帘的色彩是这片交流空间的灵魂所在：包容、个性且热情，让人瞬间宾至如归。仅仅是Gaudí沙发和扶手椅上浓烈的紫色就让设计脱颖而出，勾勒出了空间。



Ametista, viola, lilla: la scelta cromatica per questo ambiente. Divano e poltrone Gaudí, disegnati da Matteo Nunziati, e pouf Pierre, disegnati da Studio Contromano, sono rivestiti nei tessuti Over 823, Zelda 808 e Jasper 822.

Finitura greige per il tavolino rotondo Pierre e per la madia e gli elementi pensili del sistema Foglio disegnato da Pinuccio Borgonovo.

Amethyst, violet, and lilac: the shades of purple were chosen for this ambiente. The Gaudí sofa and armchairs, designed by Matteo Nunziati, and the Pierre poufs, designed by Studio Contromano, are upholstered with the fabrics Over 823, Zelda 808 and Jasper 822.

A greige finish for the Pierre round table and for the sideboard and the wall-mounted storage units belonging to the Foglio system designed by Pinuccio Borgonovo.

Amatista, púrpura, lila: los colores elegidos para esta estancia. El sofá y los sillones Gaudí, diseñados por Matteo Nunziati, y los pufs Pierre, diseñados por Studio Contromano, están revestidos con los tejidos Over 823, Zelda 808 y Jasper 822.

Acabado greige para la mesita redonda Pierre y el aparador y los elementos colgantes del sistema Foglio diseñado por Pinuccio Borgonovo.

Amethyst, Violett, Lila: die Farbwahl für dieses Ambiente. Das von Matteo Nunziati entworfene Sofa- und Sesselmodell Gaudí und die vom Studio Contromano entworfene Sitzpuffs Pierre wurden mit den Stoffen Over 823, Zelda 808 und Jasper 822 bezogen.

Für den runden Couchtisch Pierre, das Sideboard und die Hängeelemente des von Pinuccio Borgonovo entworfenen Einrichtungssystems Foglio wurde hingegen eine Greige Oberflächenausführung gewählt.

Améthyste, violet et lilas, tel est le choix chromatique pour cet espace. Le canapé et les fauteuils Gaudí, design Matteo Nunziati, et les poufs Pierre, design Studio Contromano, s'habillent des tissus Over 823, Zelda 808 et Jasper 822.

Finition greige pour la table basse ronde Pierre, le bahut et les éléments suspendus du système Foglio, design Pinuccio Borgonovo.

Аметистовый, фиолетовый, лиловый: хроматический выбор для этого помещения. Диван и кресла Gaudí, дизайн Маттео Нунциати, и пуфы Pierre, дизайн Studio Contromano, обиты тканями Over 823, Zelda 808 и Jasper 822.

Серо-голубой цвет для круглого стола Pierre, тумбы для гостиной и подвесных элементов системы Foglio дизайн Пинуччо Боргоново.

紫水晶色、紫色、淡紫色：都是这片空间的可选颜色。由Matteo Nunziati设计的Gaudí沙发和扶手椅以及由Contromano工作室设计的Pierre蒲团均包裹了Over 823、Zelda 808和Jasper 822面料的外罩。Pierre小圆桌和五斗柜，以及由Pinuccio Borgonovo设计的Foglio系统的悬空元件都有米灰色饰面。





La scelta della pelle pieno fiore nella delicata tonalità quarzo PF21 rende il divano Gaudí ancor più elegante e ricercato.

Per le poltrone corner il tessuto Vermont 835 negli stessi toni pacati: la morbida disegnatrice di questo jacquard interrompe l'unità e crea movimento. Non c'è nulla di ostentato nell'ambiente: la ricchezza è nel pregio dei materiali, nella precisione dei dettagli, nella studiata armonia tra sfumature, texture e finiture.

The selection of full-grain leather in the delicate quartz shade (PF21) makes the Gaudí sofa even more elegant and stylish.

For the corner armchairs, the fabric used is Vermont 835 in the same calming shades: the soft pattern of this jacquard fabric interrupts the monochromatic ambience and creates an illusion of movement. Nothing is ostentatious in this ambience: its value lies in the quality of the materials, the precision of the details, the calculated harmony between the shades, the textures and the finishes.

La elección de la piel plena flor, en el suave tono cuarzo PF21 hace que el sofá Gaudí sea aún más elegante y refinado. Para los sillones esquineros, el tejido Vermont 835 en

los mismos tonos tranquilos: el suave patrón de este jacquard interrumpe la uniformidad monocroma de la composición y crea movimiento.

No hay nada ostentoso en el ambiente: la riqueza está en la calidad de los materiales, la precisión de los detalles, la estudiada armonía entre tonos, texturas y acabados.

Durch das gewählte vollnarbige Leder im zarten Farbton Quarz PF21 wirkt das Sofamodell Gaudí noch eleganter und erlesener.

Für die Ecksessel gibt es den Stoff Vermont 835 in den gleichen ruhigen Farbtönen: das weiche Jacquardmuster unterbricht die Einfarbigkeit der Komposition und erzeugt Bewegung.

Im Umfeld ist nichts Protziges zu sehen: der Reichtum liegt in den hochwertigen Materialien, den präzisen Details und der ausgeklügelten Harmonie zwischen Farbtönen, Texturen und Oberflächenausführungen.

Le choix du cuir pleine fleur dans une délicate teinte quartz PF21 pare le canapé Gaudí d'encore plus d'élégance et de raffinement.

Pour les fauteuils d'angle, le tissu Vermont 835 dans les mêmes nuances tranquilles : le doux motif de ce jacquard interrompt l'uni et crée le mouvement.

Ici, rien n'est ostentatoire : la richesse réside dans la qualité des matériaux, la précision des détails et l'harmonie étudiée des nuances, des textures et des finitions.

Выбор лицевой кожи нежного кварцевого тон PF21 делает диван Gaudí еще более элегантным и изысканным.

Для угловых кресел ткань Vermont 835 в тех же спокойных тонах: мягкий дизайн этого жаккарда нарушает сплошную линию и создает движение. В интерьере нет ничего пышного: богатство - это качество материалов, точность деталей, продуманная гармония между оттенками, текстурой и отделкой.

具有PF21 精致石英色调的全粒面皮革让Gaudí沙发更加优雅考究。

包裹着Vermont 835面料的转角扶手椅也有同样的色调: 柔软的提花花纹打破了统一性, 打造出了律动。在这片空间中没有任何耀眼的元素: 它体现的是高品质材质的奢华, 细节考究的华贵, 以及在色调、纹路和饰面之间和谐打磨的雍容。





Gli spazi della convivialità si amplificano, si appropriano dell'open-air per nuove modalità di incontro e socialità.
Gaudí arreda con disinvoltura ed efficacia anche gli spazi aperti e, per l'occasione, si veste in tessuto Eva 817 idoneo all'outdoor coperto con parti a vista in legno di Iroko naturale.

The spaces for conviviality expand and occupy the open-air to define new ways of meeting and social interaction.
Gaudí provides understated and effective decor even when used outdoors and, on this occasion, it is upholstered with the fabric Eva 817, ideal for sheltered outdoor areas, with exposed portions in natural Iroko wood.

Los espacios de convivencia se amplían, se apoderan del aire libre para nuevas formas de encuentro y socialización.
Gaudí amuebla con soltura y eficacia también los espacios abiertos y, para la ocasión, se viste con el tejido Eva 817, apto para exteriores cubiertos, con partes a la vista de madera de iroko natural.

Die Nutzungsmöglichkeiten nehmen zu, nun wird auch der Außenbereich für den Empfang von Gästen und ein geselliges Beisammensein genutzt.
Gaudí möbliert jetzt auch den Außenbereich und erscheint zu dieser Gelegenheit mit dem Stoff

Eva 817, der für geschützte Außenbereiche geeignet ist, und sichtbaren Holzteilen in Iroko Natur.

Les zones de convivialité s'agrandissent et s'approprient de l'espace extérieur pour de nouveaux modes de rencontre et de socialisation.
Gaudí aménage avec facilité et désinvolture même les espaces extérieurs et, pour l'occasion, s'habille du tissu Eva 817 adapté pour l'outdoor pour espaces couverts avec des parties visibles en bois Iroko naturel.

Пространства для времяпровождения расширяются, они превращают открытую зону для новых способов встреч и общения.
Gaudí обставляет ружные пространства с легкостью и эффектностью и по этому случаю облекается в ткань Eva 817, которая подходит для использования на открытом воздухе под навесом, с открытыми частями дивана из натурального дерева Ироко.

共享的空间得以扩展,它利用露天空间打造出了新的社交模式。
Gaudí以其大器与功能装饰着开放式空间,在露天环境中,它包裹上适合户外环境的Eva 817面料,部分还包裹着外露的Iroko天然木材。





Leitmotiv della nuova collezione Flou è la "linea curva": un esplicito omaggio alla flessuosità di tutto ciò che nasce e cresce in natura. Gli arredi, pur eterogenei nelle forme e nei materiali, sono accomunati da questo segno distintivo e portano in ogni ambiente equilibrio e armonia.

The leitmotiv of the new Flou collection is the "curved line": an explicit tribute to the curved dimension of everything that develops and grows in nature. The furnishings, with their heterogeneous shapes and materials, are linked by this distinctive sign and inject the sensation of balance and harmony into every room.

El leitmotiv de la nueva colección Flou es la "línea curva": un homenaje explícito a la flexibilidad de todo lo que nace y crece en la naturaleza. Los elementos de mobiliario, aunque heterogéneos en cuanto a formas y materiales tienen este signo distintivo que los une, y aportan equilibrio y armonía a cada estancia.

Leitmotiv der neuen Flou-Kollektion sind „geschwungene Linien“: eine ausdrückliche Hommage an die Geschmeidigkeit von allem, was in der Natur entsteht und wächst. Die trotz in ihren Formen und Materialien heterogenen Einrichtungsgegenstände zeichnen sich alle durch dieses gemeinsame Merkmal aus und bringen Gleichgewicht und Harmonie in jedes Ambiente.

Le leitmotiv de la nouvelle collection Flou est la "ligne courbe": un hommage explicite à la flexuosité de ce qui naît et pousse dans la nature. Bien qu'avec des formes et des matériaux hétérogènes, les meubles partagent ce signe distinctif et confèrent équilibre et harmonie à chaque pièce.

Лейтмотивом новой коллекции Flou является «изогнутая линия»: явное упоминание гибкости всего, что рождается и растет в природе. Мебель, хотя и неоднородна по форме и материалам, объединена этим отличительным знаком и приносит баланс и гармонию в любое помещение.

作为Flou新系列的Leitmotiv是一条“曲线”：它仿照了在自然界中所产生的一切曲折。这一系列软装虽然形状与材质各异，但在天然曲线这一点上相互统一，它们为各个空间带来了平衡与协调。



Al letto Taormina design Centro Ricerche Flou, rivestito in tessuto Alexander 813, sono affiancati il tavolino Victoria e il comodino Lotus in metallo curvato finitura brunito opaco.

Sono entrambi disegnati da Emanuela Garbin, con la stessa forma dolcemente curvata e la stessa immagine leggera.

The upholstery fabric used for the bed Taormina, designed by Centro Ricerche Flou, is Alexander 813; the bed is joined by the small table Victoria and the nightstand Lotus in curved metal with a matt burnished finish.

These were both designed by Emanuela Garbin, with the same gently curved shape and light aesthetics.

La cama Taormina, diseñada por el Centro Ricerche Flou y tapizada con tejido Alexander 813, está acompañada por la mesita Victoria y la mesita de noche Lotus, de metal curvado con acabado bruñido mate.

Ambos han sido diseñados por Emanuela Garbin, con la misma forma suavemente curvada y la misma imagen liviana.

Das vom Centro Ricerche Flou designte Bettmodell Taormina, das mit dem Stoff Alexander 813 zu sehen ist, wird durch den Beistelltisch Victoria und den Nachttisch Lotus aus gebogenem Metall mit matt brüniertes Oberflächenausführung ergänzt.

Beide stammen aus der Feder von Emanuela Garbin, mit der gleichen leicht gebogenen Form und dem gleichen leichten Erscheinungsbild.

Le lit Taormina, design Centro Ricerche Flou, est habillé du tissu Alexander 813 et flanqué de la table basse Victoria et du chevet Lotus en métal incurvé finition brunie mate.

Les deux ont été dessinés par Emanuela Garbin, avec la même forme doucement curviligne et la même image légère.

Кровать Taormina дизайн Центра исследований Flou, обитая тканью Alexander 813, дополняется журнальным столиком Victoria и прикроватной тумбочкой Lotus из изогнутого вороненого металла.

Журнальный столик и тумбочка дизайн Эммануэлы Гарбин, имеют одну и ту же изогнутую форму и легкий вид.

Flou研究中心设计的Taormina床包裹着Alexander 813面料的外罩，床边摆放着Victoria小桌和Lotus弯曲金属哑光床头柜。这两款家具均由Emanuela Garbin设计，都呈现出了柔和的弯曲形态和轻盈的图案。





Ancora una volta è il colore protagonista dello spazio. Il blu oceano, declinato per le finiture dei complementi e per le texture tessili, crea un'isola di relax e benessere nell'ambiente più intimo della casa. Letto Taormina, design Centro Ricerche Flou, rivestito in tessuto Rudolf 795; poltrona Gaudì, design Matteo Nunziati, in tessuto Pacific 792. Nabuk N92 e Vermont 832 per i due pouf Pierre, design Studio Contromano, e Moon, design Matteo Nunziati.

Once again colour is the protagonist of the space. Ocean blue, declined in the finishes of the accessories and the textile textures, creates an oasis of relaxation and wellness in the most intimate ambience of the home. Bed Taormina, designed by Centro Ricerche Flou, upholstered with the fabric Rudolf 795; armchair Gaudì, designed by Matteo Nunziati, upholstered with the fabric Pacific 792. Nabuk N92 and Vermont 832 are the fabrics used for the two poufs Pierre, designed by Studio Contromano, and Moon, designed by Matteo Nunziati.

Una vez más el protagonista del espacio es el color. El azul océano, declinado para los acabados de los complementos y para las texturas textiles, crea una isla de relajación y bienestar en el ambiente más

íntimo de la casa. Cama Taormina, diseño del Centro Ricerche Flou, revestida con tejido Rudolf 795; sillón Gaudí, diseño de Matteo Nunziati, con tejido Pacific 792. Nabuk N92 y Vermont 832 para los dos pufs Pierre, diseño de Studio Contromano, y Moon, diseño de Matteo Nunziati.

Und wieder wird die Farbe zum Protagonisten im Raum. Das Ozeanblau, das für die Oberflächen der Einrichtungselemente und für die textilen Strukturen verwendet wird, schafft eine Insel der Entspannung und des Wohlbefindens im intimsten Raum des Hauses. Bettmodell Taormina, Design Centro Ricerche Flou, bezogen mit dem Stoff Rudolf 795; Sesselmodell Gaudí, Design Matteo Nunziati, mit dem Stoff Pacific 792. Nabuk N92 und Vermont 832 für die zwei Sitzpuffmodelle Pierre, Design Studio Contromano, und Moon, Design Matteo Nunziati.

Une fois encore, la couleur est le protagoniste de l'espace. Le bleu océan, décliné pour les finitions des compléments d'ameublement et les textures textiles, crée un îlot de détente et de bien-être dans la pièce la plus intime d'un intérieur. Lit Taormina, design Centro Ricerche Flou, revêtu

du tissu Rudolf 795 ; fauteuil Gaudí, design Matteo Nunziati, en tissu Pacific 792. Nabuk N92 et Vermont 832 pour les deux poufs Pierre, design Studio Contromano, et Moon, design Matteo Nunziati.

И снова цвет - главный герой помещения. Синий океан, предначиненный для отделки аксессуаров и текстуры текстиля, создает островок релакса и благополучия в самом интимном помещении дома. Кровать Таормина, дизайн Центр исследований Flou, обитая тканью Rudolf 795; Кресло Gaudí, дизайн Matteo Nunziati, ткань Pacific 792. Nabuk N92 и Vermont 832 для двух пуфов Pierre, дизайн Studio Contromano, и Moon, дизайн Matteo Nunziati.

色彩再一次成为了这片空间的主角。各个配件家具的饰面以及面料纹理都是海洋蓝，这款颜色在房屋的私密空间中打造出了一座休闲放松的岛屿。由Flou研究中心设计的Taormina床包裹着Rudolf 795布艺外罩；由Matteo Nunziati设计的Gaudí扶手椅包裹着Pacific 792布艺外罩。Nabuk N92 和 Vermont 832两款面料分别包裹着由Contromano工作室设计的Pierre蒲团以及Matteo Nunziati设计的Moon。





Semplici e versatili, gli elementi del sistema Foglio, design Pinuccio Borgonovo, offrono soluzioni di grande effetto decorativo in ogni ambiente. La finitura dei contenitori pensili a giorno e della grande mensola con frontale a specchio è Oceano, nei toni più profondi del blu: una finitura a verniciatura artigianale, con sfumature e intensità variabili e cangianti a seconda della luce incidente.

Simplicity and versatility describe the components of the Foglio system, designed by Pinuccio Borgonovo, that provide a great decorative effect for every room and ambiente. The finish Ocean in the deepest shades of blue has been given to the open units and the large shelves with a mirror front panel: the painted finish was crafted by experts, with shades and intensity varying and changing depending on the direction of the incident light.

Sencillos y versátiles, los elementos del sistema Foglio, diseñados por Pinuccio Borgonovo, ofrecen soluciones de gran efecto decorativo para cualquier estancia de la casa. El acabado de los muebles de pared abiertos y del gran estante con frente de espejo es Océano, en los tonos más profundos del azul: un acabado con barnizado artesanal, con tonos e intensidades variables y cambiantes según la luz incidente.

Die von Pinuccio Borgonovo entworfenen Elemente des Einrichtungssystems Foglio sind schlicht und vielseitig und bieten effektvolle Lösungen für jedes Ambiente. Die Oberflächenausführung der offenen Hängeschränke und der großen Ablage mit

Spiegelfront ist Ozean, in tiefsten Blautönen: die von Hand durchgeführte Lackierung weist variable und schillernde Schattierungen und Intensitäten auf, je nachdem, wie das Licht einfällt.

Simple et polyvalents, les éléments du système Foglio, design Pinuccio Borgonovo, offrent des solutions d'un grand effet décoratif dans toutes les pièces. Les éléments suspendus ouverts et la grande étagère avec façade miroir ont une finition Océan, dans les nuances du bleu le plus profond: une finition laquée artisanalement, avec une intensité et des nuances variables et changeantes au gré de la lumière incidente.

Простые и универсальные элементы системы Foglio, дизайн Пинуччо Боргоново, предлагают решения с большим декоративным эффектом в любом помещении. Отделка открытых навесных шкафов и большой полки с зеркальной передней панелью - в самых глубоких оттенках синего Океан: покрытие, нанесенное вручную, с разными и переливающимися оттенками и интенсивностью в зависимости от падающего света.

设计简约,用途多样,由Pinuccio Borgonovo设计的Foglio家装系统为每个空间都能提供具有强烈装饰效果的方案。开放式悬挂件的饰面和正面搭配镜面的大型置物架都是海洋色,呈现出深沉的蓝:手工打造的饰面和漆面,呈现出随着光线而变幻闪烁的渐变和浓烈。





Nel living arredato con le sedute Flora emerge in tutta la sua urgenza il bisogno di aprire la casa a nuovi spazi. Le grandi vetrate su tre dei quattro lati lo rendono una continuazione dell'ampio giardino esterno.

The living room furnished with the Flora seating units emphasises a pressing desire to open the home to new spaces. The large windows on three of the four sides create a visual extension into the large garden outside.

En el salón amueblado con asientos Flora, la necesidad de abrir la casa a nuevos espacios surge con toda su fuerza. Los grandes ventanales en tres de los cuatro lados hacen que sea una continuación del gran jardín exterior.

Im Wohnzimmer, das mit Sitzgelegenheiten aus der Linie Flora eingerichtet wurde, wird das Bedürfnis, die Grenzen des Wohnraums zu verschieben, besonders gut deutlich. Die großen Fensterfronten an drei von vier Seiten machen aus dem Wohnzimmer eine Fortsetzung des großen Gartens.

Dans le living aménagé avec les sièges Flora, la nécessité d'ouvrir l'intérieur à de nouveaux espaces ressort dans toute son urgence. Les grandes baies vitrées sur trois côtés prolongent l'ample jardin extérieur.

В гостиной со стульями Flora, потребность открыть дом для новых пространств проявляется со всей остротой. Большие окна с трех из четырех сторон делают помещение продолжением большого внешнего сада.

由Flora座椅装点的客厅展现了居家环境拥抱新空间的迫切需求。四面墙上三面都有的大玻璃窗将客厅打造出了与开阔的室外花园之间的连接。



Le sedute singole e doppie Flora, design Ilenia Viscardi, sono dinamiche, vivaci, pensate per essere accostate liberamente rimodulando gli spazi a piacimento.
Sono rivestite in Nabuk N82 con mantello amovibile in Rudolf 795 e in Vermont 832 con mantello in Velluto 646.

The single and double seating units Flora, designed by Ilenia Viscardi, are dynamic and energetic and can be easily and freely rearranged to suit changing requirements.
They are upholstered in Nabuk N82 with removable 'cloak' in Rudolf 795 and in Vermont 832 with removable 'cloak' in Velluto 646.

Los asientos individuales y dobles Flora, diseño de Ilenia Viscardi, son dinámicos, vivos, pensados para poder combinarlos libremente, remodelando el espacio como se desee.
Están tapizados con Nabuk N82 con capa removible de tejido Rudolf 795 y con Vermont 832 con capa de Velluto 646.

Die einzelnen und doppelten Sitzgelegenheiten Flora aus der Feder von Ilenia Viscardi sind dynamisch, lebendig und zur freien Kombination bestimmt, damit die Räume nach Belieben umgestaltet werden können.
Sie sind mit Nabuk N82 bezogen und weisen einen abnehmbaren Überwurf in Rudolf 795 auf, sowie einen Bezug in Vermont 832 und einen Überwurf in Velluto 646.

Les sièges Flora à une ou deux places, design Ilenia Viscardi, sont dynamiques et vifs, pensés pour se combiner librement et moduler les espaces à son gré.
Ils sont revêtus de Nabuk N82 avec un habillage amovible en Rudolf 795 et en Vermont 832 avec un habillage en Velluto 646.

Один рные и двойные стулья Flora, дизайн Илени Вискрди, динамичные, яркие, спроектированы так, чтобы их можно было свободно комбинировать, изменяя пространство помещения по желанию.
Обивка Nabuk N82 со съёмным чехлом Rudolf 795 и Vermont 832 и с чехлом из Velluto 646.

由Ilenia Viscardi设计的Flora单人座和双人座椅是动态的、活泼的，专为灵活摆放，随意改造空间而设计的。
座椅包裹着Nabuk N82外罩，搭配拥有Rudolf 795、Vermont 832以及Velluto 646饰面的斗篷。

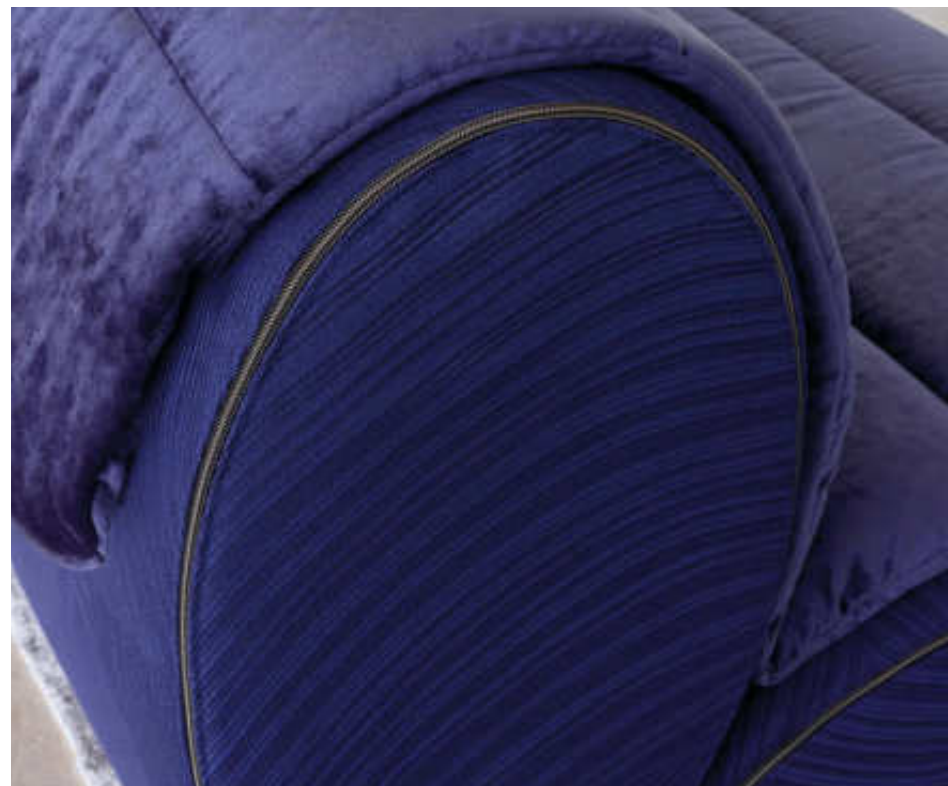



Semplice ma curata nei dettagli: la madia Foglio, design Pinuccio Borgonovo, è presentata nella versione bifacciale con finitura oxide, con cassetti su un lato e ante fisse a specchio sull'altro.

A simple design with maximum attention paid to detail: the sideboard of the Foglio system, designed by Pinuccio Borgonovo, is presented here in the dual-face version with the oxide finish, with drawers on one side and fixed mirrored doors on the other.

Sencillo pero con atención al detalle: el aparador Foglio, diseño de Pinuccio Borgonovo, se presenta en la versión de doble cara con acabado oxide, con cajones en un lado y puertas fijas de espejo en el otro.

Schlicht, aber mit Liebe zum Detail: das Sideboard Foglio, aus der Feder von Pinuccio Borgonovo, präsentiert sich in der doppelseitigen Version mit Oberflächenausführung Oxide, mit Schubladen auf der einen und feststehenden Spiegeltüren auf der anderen Seite.

Simple, mais soigné dans ses détails, le bahut Foglio, design Pinuccio Borgonovo, est présenté dans sa version biface avec finition oxide, tiroirs d'un côté et portes fixes miroir de l'autre.

Прост я, но с вниманием к деталям: тумба для гостиной Foglio, дизайн Пинуччо Боргоново, представлен в двухстороннем варианте с оксидной отделкой, с ящиками с одной стороны и неподвижными зеркальными фасадами с другой.

设计简约但细节考究：由Pinuccio Borgonovo设计的Foglio五斗柜有搭配铁锈色饰面的双面款，该款搭配单侧抽屉，另一侧有镜面固定门板。





Anche restando fedeli al classico bianco e nero, il mix di texture inedite e di forme fluide rende il living vivo e accogliente.

Le sedute Flora disegnate da Ilenia Viscardi sono ispirate alla forma primaria dei petali di un fiore e alla solida struttura abbinano curve accomodanti. I rivestimenti delle sedute, dei mantelli amovibili e dei pouf Pierre, design Studio Contromano, sono Canvas 959, PellePF15, Clark 814 e Fred 794: trame importanti e corpose che ricordano i rilievi e la rugosità delle pietre e la morbidezza delle nuvole. Sempre disegnato da Ilenia Viscardi il tavolino con tablero in vetro fumé Quartetto.

Despite remaining true to the classical black and white, the mixture of original textures and fluid shapes makes the living room come alive and welcoming.

The seating units Flora, designed by Ilenia Viscardi, were inspired by the typical shape of flower petals, and combine a solid structure with gentle curves. The seat covers, the removable 'cloaks' and the poufs Pierre, designed by Studio Contromano, are upholstered in the fabrics Canvas 959, PellePF15, Clark 814 and Fred 794: the strong textures are reminiscent of the bumps and roughness of rocks and of the fluffy softness of clouds. The coffee table Quartetto with its top in smoked glass was also designed by Ilenia Viscardi.

Aun ciniéndose al clásico blanco y negro, la mezcla de texturas inusuales y formas fluidas hace que el salón sea vivo y acogedor.

Los asientos Flora, diseñados por Ilenia Viscardi, se inspiran en la forma primaria de los pétalos de

una flor y combinan curvas cómodas con su sólida estructura.

Los tapizados de los asientos, de las "capas" removibles y de los pufs Pierre, diseñados por Studio Contromano, son Canvas 959, PellePF15, Clark 814 y Fred 794: texturas importantes y con cuerpo que recuerdan los relieves y la rugosidad de las piedras así como la suavidad de las nubes. También diseñada por Ilenia Viscardi, la mesa de centro Quartetto con tablero de cristal ahumado.

Selbst wenn man dem klassischen Schwarz und Weiß treu bleibt, macht der Mix aus ungewöhnlichen Texturen und fließenden Formen das Wohnzimmer lebendig und einladend.

Die von Ilenia Viscardi entworfenen Sitzgelegenheiten Flora sind an der primären Form von Blütenblättern inspiriert und kombinieren eine solide Struktur mit entgegenkommenden Kurven.

Die Bezüge der Sitze, der abnehmbaren Überwürfe und der vom Studio Contromano entworfenen Pierre-Sitzpuffs sind Canvas 959, Pelle PF15, Clark 814 und Fred 794: bedeutende und satte Texturen, die an die Erhebungen und Rauheit von Steinen und an die Weichheit von Wolken erinnern. Auch der Couchtisch Quartetto mit seiner Tischplatte aus Rauchglas wurde von Ilenia Viscardi entworfen.

Bien que demeurant fidèle au noir et blanc classique, le mélange de textures inédites et de formes fluides rend ce living vivant et accueillant.

Les sièges Flora dessinés par Ilenia Viscardi s'inspirent de la forme primaire des pétales d'une fleur et associent à leur structure solide des courbes confortables.

Les revêtements des sièges, des habillages amovibles et des poufs Pierre, design Studio Contromano, sont Canvas 959, PellePF15, Clark 814 et Fred 794 : les trames importantes et épaisses évoquent les reliefs et la rugosité des pierres, et en même temps la douceur des nuages. Également dessinée par Ilenia Viscardi, la table basse avec plateau en verre fumé Quartetto.

Д же ост в ась верным кл ссическому черному и белому, сочет ние новых текстур и пл вных форм дел ет гостиную живой и уютной.

Стулья Flora, диз йн Илени Виск рди, вдохновлены б зовой формой лепестков цветк и прочной структурой, в которой они сочет ются с удобными изгиб ми.

Обивк сидений, съемные чехлы и пuffy Pierre, диз йн Studio Contromano, выполнены из Canvas 959, Pelle PF15, Clark 814 и Fred 794: солидн я и плотн я тк нь, н помин ющ я рельефность и шерохов тость к мней, и мягкость обл ков.

И снов диз йн Илени Виск рди - журн льный столик Quartetto со столешницей из дымч того стекл .

它遵循经典的黑白色，前所未有的纹理与流畅的形状相融合，使得客厅热情且富有生机。

由Ilenia Viscardi设计的Flora座椅灵感来源于花瓣的最初形状，在其结实结构上搭配了怡人的曲线。座椅、可移动斗篷和Contromano工作室设计的Pierre蒲团都包裹着Canvas 959、PellePF15、Clark 814和Fred 794外罩：粗犷厚重的纬纱仿若浮雕，仿若岩石的粗糙，仿若云朵的柔软。

依然是由Ilenia Viscardi设计的小桌搭配Quartetto烟熏色玻璃。







La versatilità del sistema Foglio, design Pinuccio Borgonovo, si esprime anche arredando in maniera efficace l'area dedicata al grande schermo TV. Tutti gli elementi condividono per la struttura la finitura nero; nella madia i frontali delle ante e dei cassetti sono a specchio fumé.

The versatility of the Foglio system, designed by Pinuccio Borgonovo, is also expressed in the decor for the area dedicated to the wide-screen TV set. All of the structures for the elements have a black finish; the front panels of the sideboard doors and drawers are smoked mirror.

La versatilidad del sistema Foglio, diseñado por Pinuccio Borgonovo, se manifiesta también en el eficaz amueblamiento de la zona dedicada a la gran pantalla de televisión. Para la estructura todos los elementos comparten un acabado negro; en el aparador los frentes de las puertas y de los cajones son de espejo ahumado.

Die Vielseitigkeit des von Pinuccio Borgonovo entworfenen Einrichtungssystems Foglio kommt auch in der effektiven Möblierung des Bereichs zum Ausdruck, der dem großen TV-Bildschirm gewidmet ist. Die Struktur aller Elemente weist die gleiche

schwarze Oberflächenausführung auf, während beim Sideboard die Fronten von Türen und Schubladen aus verspiegelm Rauchglas sind.

La polyvalence du système Foglio, design Pinuccio Borgonovo, s'exprime aussi par un aménagement efficace de la zone dédiée au grand écran télé. Tous les éléments ont une structure avec finition noire. Dans le bahut, les façades des portes et des tiroirs sont en miroir fumé.

Универсальность системы Foglio, дизайн Пинуччо Боргоново, также выражается в эффективном оборудовании зоны, отведенной под большой экран телевизора. Все элементы имеют черную отделку конструкции; тумбы с фасадами дверей и ящики из дымчатого зеркала.

由Pinuccio Borgonovo设计的Foglio系统用途多样,它可以装点拥有大屏幕电视的区域,使其具有功能性。所有的家具元件都有黑色饰面结构;五斗柜上的门板式正面和抽屉都有烟黑色镜面。







Il piacere di ritrovare open-air, nel grande giardino, la stessa armonia di forme che regna negli spazi interni della casa. Le sedute Flora, design Ilenia Viscardi, si combinano senza sforzo alle poltroncine, ai pouf e ai tavolini Pierre, design Studio Contromano, e giocando coi colori dei rivestimenti diventano tutt'uno con l'erba e il verde del parco.

The delightful pleasure of rediscovering in the open air, in the large garden, the same harmony of shapes that reigns inside the home. The seating units Flora, designed by Ilenia Viscardi, effortlessly join the Pierre armchairs, poufs and coffee tables designed by Studio Contromano; by playing with the colours of the upholstery, they become one with the grass and the green vegetation of the gardens.

El placer de recuperar al aire libre, en el gran jardín, la misma armonía de formas que reina en los espacios interiores de la casa. Los asientos Flora, diseño de Ilenia Viscardi, se pueden combinar muy fácilmente con las butacas, pufs y mesas de centro Pierre, diseño de Studio Contromano, y jugando con los colores de los tapizados se vuelven uno con la hierba y el verdor del parque.

Der Genuss, draußen im Freien die gleiche Harmonie vorzufinden, die auch in den Innenräumen des Hauses herrscht. Die von Ilenia Viscardi designten Sitzgelegenheiten Flora lassen sich mühelos mit den vom Studio Contromano entworfenen Sessel, Sitzpuffs und Couchtischen der Linie Pierre kombinieren und werden dank des Farbenspiels bei den Bezügen eins mit dem Gras und Grün des Parks.

Le plaisir de retrouver en plein air, dans le grand jardin, la même harmonie de formes qui règne dans les intérieurs. Les sièges Flora, design Ilenia Viscardi, se combinent sans effort aux petits fauteuils, aux poufs et aux tables basses Pierre, design Studio Contromano et jouent avec les couleurs des revêtements qui se confondent avec l'herbe et la verdure du parc.

Удовольствие от нахождения в открытом воздухе в большом саду, той же гармонии форм, которая царит во внутренних помещениях дома. Стулья Flora, дизайн Илени Вискарди, легко сочетаются с креслами, пуфами и журнальными столиками Pierre, дизайн Studio Contromano, и, комбинируя цвета обивки, они становятся единым целым с травой и зелеными насаждениями парка.

尽享置身室外、置身大花园中的惬意，各个形状间的协调遍布居家的室内空间。由Ilenia Viscardi设计的Flora座椅可以天衣无缝地与扶手椅、蒲团和Contromano工作室设计的Pierre小桌进行搭配，家具外罩色彩的碰撞使得整个空间化身成了一座绿草丛生的公园。



Le poltroncine Pierre hanno forme morbide e irregolari, ispirate a quelle dei piccoli sassi di fiume. La loro seduta è rivestita in Plain Greene 9016 e Eva 815, tessuti adatti all'utilizzo outdoor coperto. Plain Greene 9016 e 9015 sono utilizzati anche per le sedute Flora, design Ilenia Viscardi, con mantello amovibile nei tessuti Vermont 833 e Fred 796.

The armchairs Pierre have a soft irregular shape and were inspired by river rocks. The seat cushion is upholstered in Plain Greene 9016 and Eva 815 fabrics, ideal for use in sheltered outdoor spaces. Plain Greene 9016 and 9015 are also used for the seating units Flora, designed by Ilenia Viscardi, with removable cloak in the fabrics Vermont 833 and Fred 796.

Las butacas Pierre tienen formas suaves e irregulares, inspiradas en las de los pequeños guijarros de río. Su asiento está tapizado con Plain Greene 9016 y Eva 815, tejidos aptos para el uso en

el exterior cubierto. También se utilizan Plain Greene 9016 y 9015 para los asientos Flora, diseño de Ilenia Viscardi, con "capa" removible de tejidos Vermont 833 y Fred 796.

Die kleinen Pierre-Sessel mit ihren weichen und unregelmäßigen Formen wurden an den Steinchen inspiriert, die man oft in Flüssen antrifft. Die Sitzfläche wurde in Plain Greene 9016 und Eva 815 bezogen, Stoffe, die sich zur Verwendung im geschützten Außenbereich eignen. Plain Greene 9016 und 9015 wurden auch für die von Ilenia Viscardi designten Sitzgelegenheiten Flora verwendet, deren abnehmbarer Überwurf aus Vermont 833 und Fred 796 besteht.

Les petits fauteuils Pierre ont des formes douces et irrégulières, inspirées des petits galets des rivières. Leur assise est revêtue avec Plain Greene 9016 et Eva 815, des tissus adaptés à une utilisation outdoor pour espaces couverts.

Plain Greene 9016 et 9015 sont aussi utilisés pour les assises Flora, design Ilenia Viscardi, avec un habillage amovible dans les tissus Vermont 833 et Fred 796.

Кресл Pierre имеют мягкие и непривильные формы, вдохновленные речной галькой. Их сиденья обиты тканью Plain Greene 9016 и Eva 815, подходящей для использования в помещении и под навесом на улице. Также используются для стульев Flora, дизайн Илены Вискарди Plain Greene 9016 и 9015, со съемным чехлом из ткани Vermont 833 и Fred 796.

Pierre扶手椅拥有柔软的不规则形状，它的灵感来源于河里的小石头。扶手座椅包裹着适合户外环境的Plain Greene 9016和Eva 815布艺外罩。Plain Greene 9016和9015两款外罩也同样适用于由Ilenia Viscardi设计的Flora座椅，该座椅搭配包裹着Vermont 833和Fred 796面料的可移动斗篷。







Il grande divano componibile MyPlace, design Emanuela Garbin, è promessa e garanzia di benessere ma è la perfetta combinazione dei complementi a definire lo stile e a connotare il living. Gli elementi pensili del sistema Foglio, design Pinuccio Borgonovo, permettono di valorizzare al meglio ogni parete; sono proposti con struttura finitura nero e con frontale e schienali delle mensole in specchio fumé. Finitura nero come la struttura per l'anta del pensile verticale.

The large modular sofa MyPlace, designed by Emanuela Garbin, promises and guarantees wellness, but it's the perfect combination of the accessories

that defines the style and aesthetics of the living room. The wall-mounted storage units of the Foglio system, designed by Pinuccio Borgonovo, beautifully enhance every wall; their structure has a black finish with the front and back panels of the shelves in smoked mirror. The door of the vertical wall-mounted storage unit has the same black finish as the structure.

El gran sofá modular MyPlace, diseño de Emanuela Garbin, es una promesa y una garantía de bienestar, pero es la combinación perfecta de accesorios la que define el estilo y connota el salón. Los elementos de pared del sistema Foglio, diseñados por Pinuccio Borgonovo, permiten realzar al máximo

cualquier pared; se proponen con estructura con acabado negro y con la parte delantera y trasera de los estantes con espejo ahumado. Acabado negro como la estructura para la puerta del mueble vertical de pared.

Das große modulare und von Emanuela Garbin entworfene Sofa MyPlace ist nicht nur Versprechen und Garantie für Wohlbefinden, sondern auch eine perfekte Kombination aus Einrichtungselementen, die den Stil definieren und das Wohnzimmer charakterisieren. Mit den Hängeelementen des Einrichtungssystems Foglio aus der Feder von Pinuccio Borgonovo lässt sich jede Wand optimal nutzen; sie werden hier aus einer

Struktur mit schwarzer Oberflächenausführung und mit Vorder- und Rückseite der Regale mit rauchfarbigem Spiegel vorgeschlagen. Eine schwarze Oberflächenausführung auch für die Tür des vertikalen Oberschranks.

Le grand canapé modulable MyPlace, design Emanuela Garbin, est à la fois une promesse et une garantie de bien-être, mais c'est la combinaison parfaite des compléments d'ameublement qui définit le style et caractérise le living. Les éléments suspendus du système Foglio, design Pinuccio Borgonovo, mettent en valeur les parois; ils sont proposés dans une structure avec finition noire et façade et dos des étagères en miroir fumé.

La finition de la porte du meuble vertical suspendu est noire comme la structure.

Большой модульный диван MyPlace, дизайн Emanuela Garbin, является гарантией комфорта и хорошего самочувствия, но это идеальное сочетание элементов обстановки, определяющих стиль гостиной. Подвесные элементы системы Foglio, дизайн Пинуччо Боргоново, позволяют максимально эффективно использовать каждую стену; они предлагаются со структурой черной отделки и с передней и задней полками из дымчатого стекла. Повторяется черная отделка конструкции и на дверце вертикального шкафа.

MyPlace大型组合沙发由Emanuela Garbin设计,既保证了舒适性,也能与其他家具完美搭配,它定义并展现了客厅的风格。由Pinuccio Borgonovo设计的Foglio系统的悬挂元件让每面墙都能得到充分利用;搭配黑色饰面结构,置物架的正面和背面为烟熏玻璃。垂直悬挂的门板结构为黑色饰面。

Il tavolino Quartetto, design Ilenia Viscardi, ricorda un petalo di quadrifoglio: può vivere da solo accostato a un imbottito o formare con quattro petali un grande tavolino rotondo.
Per ricordarci ancora una volta come la natura sappia unire emozione e funzionalità.
Per la poltroncina Pierre con schienale Shell finitura greige, design Studio Contromano, sono stati scelti il tessuto Fred 794 e Nabuk N93.

The coffee table Quartetto, designed by Ilenia Viscardi, resembles the shape of a leaf of a four-leafed clover; it can be a stand-alone unit positioned beside a chair or sofa; alternatively, four of the 'leaves' can be combined to create a large round table. This is just another example of how nature effectively combines emotion with performance. The armchair Pierre with the Shell backrest with a greige finish, designed by Studio Contromano, is upholstered with the fabrics Fred 794 and Nabuk N93.

La mesa de centro Quartetto, diseñada por Ilenia Viscardi, recuerda al pétalo de un trébol de cuatro hojas: puede utilizarse sola junto a un mueble acolchado o formar una gran mesa de centro redonda con cuatro pétalos. Para recordarnos una vez más cómo la naturaleza sabe combinar emoción y funcionalidad.
Para la butaca Pierre con respaldo Shell con acabado greige, diseñada por Studio Contromano, se eligieron los tejidos Fred 794 y Nabuk N93.

Das von Ilenia Viscardi entworfene Tischchen Quartetto erinnert an ein vierblättriges Kleeblatt: es kann allein in Kombination mit Polstermöbeln als Beistelltisch verwendet werden oder mit vier Blütenblättern einen großen runden Couchtisch bilden. Um uns einmal mehr daran zu erinnern, wie die Natur Emotionen und Zweckmäßigkeit verbinden kann.
Für den von Studio Contromano entworfenen Sessel Pierre mit Shell-Rückenlehne mit der Oberflächenausführung Greige wurden die Stoffe Fred 794 und Nabuk N93 gewählt.

La table basse Quartetto, design Ilenia Viscardi, évoque un pétale d'un trèfle à quatre feuilles : elle peut vivre seule à côté d'un rembourré ou former, avec quatre pétales, une grande table basse ronde. Pour nous rappeler une fois encore combien la nature sait allier émotion et fonctionnalité.
Le tissu Fred 794 et le Nabuk N93 ont été choisis pour le petit fauteuil Pierre avec dossier Shell finition greige, design Studio Contromano.

Журн альный столик Quartetto, диз йн Илениии Виск рди, н помин ет лист клевер : он может стоять отдельно рядом с мягкой мебелью или формирова ть с помощью четырех лепестков большой круглый стол. Чтобы еще р з н помнить н м, к к природ умеет сочет ть эмоци и функцион льность.
Тк нь Fred 794 и Nabuk N93 были выбр ны для кресл Pierre с серов то-бежевой спинкой Shell, диз йн Studio Contromano.

由Ilenia Viscardi设计的Quartetto小桌仿佛一枚四叶草花瓣: 它既可以单独摆放在一个软装家具旁, 也可以用四个组合成一张大圆桌。这款设计再一次为我们展示了大自然是如何将情感与功能性相融合的。
由Contromano工作室设计的Pierre小扶手椅搭配Shell米灰色饰面椅背, 其外罩选用了Fred 794和Nabuk N93两款面料。



I tessuti del divano componibile MyPlace, design Emanuela Garbin, e dei suoi cuscini decorativi spaziano tra i due poli del bianco e nero, alternando la texture corposa di Bruce 810, il morbido bouclè di Fred 794 e i pregiati Nabuk N93 e Nabuk N92.

The fabrics used to upholster the modular sofa MyPlace, designed by Emanuela Garbin, and its decorative cushions span the extremes of black and white, alternating the strong texture of Bruce 810, the soft bouclè fabric Fred 794 and the luxurious touch of Nabuk N93 and Nabuk N92.

Los tejidos del sofá modular MyPlace, diseñado por Emanuela Garbin, y de sus cojines decorativos oscilan entre los dos polos del blanco y el negro, alternando la textura con cuerpo de Bruce 810, el suave bouclè de Fred 794 y los preciosos Nabuk N93 y Nabuk N92.

Die Stoffe des modularen Sofas MyPlace aus der Feder von Emanuela Garbin und seiner Zierkissen bewegen sich zwischen den beiden Extremen Schwarz und Weiß, wobei sich die satte Textur von Bruce 810,

das weiche Bouclè von Fred 794 und die edlen Varianten Nabuk N93 und Nabuk N92 abwechseln.

Les tissus du canapé modulable MyPlace, design Emanuela Garbin et de ses coussins décoratifs oscillent entre les deux pôles du blanc et du noir, en alternant la texture épaisse de Bruce 810, la douce bouclette de Fred 794 et les précieux Nabuk N93 et Nabuk N92.

Тк ни модульного дивана MyPlace, дизайнера Эммануэлы Гарбин, и его декоративные подушки переходят от черного до белого цвета, чередуя плотную текстуру Bruce 810, мягкое букле Fred 794 и ценный Nabuk N93 и Nabuk N92.

由Emanuela Garbin设计的Myplace组合沙发的面料和其装饰性靠垫为对比鲜明的黑与白，这两种颜色在Bruce 810、Fred 794仿羔皮，以及高品质的Nabuk N93和Nabuk N92面料中相互交错。





Nuove e ampie modularità arricchiscono il divano componibile MyPlace, design Emanuela Garbin, per soluzioni sempre più a misura di una personale richiesta di relax.

Esplosivi toni di rosso accomunano i rivestimenti del divano e della cuscineria (tessuti William 809, Fred 787, Vermont 831, Yves 807) e la finitura Magma del tavolino di servizio Victoria, design Emanuela Garbin, e dei pensili Foglio, design Pinuccio Borgonovo.

New and extensive modularity enriches the modular sofa MyPlace, designed by Emanuela Garbin, to create solutions that increasingly satisfy individual demands for relaxation. Explosive shades of red connect the upholstery of the sofa and the cushions (fabrics William 809, Fred 787, Vermont 831, Yves 807) and the finish Magma of the serving table Victoria, designed by Emanuela Garbin, and of the wall-mounted storage units of the Foglio system, designed by Pinuccio Borgonovo.

Una nueva y amplia modularidad enriquece el sofá modular MyPlace, diseño de Emanuela Garbin, para soluciones cada vez más adaptadas a una demanda personal de relax. Los tonos rojos explosivos aúnan

los tapizados del sofá y de los cojines (tejidos William 809, Fred 787, Vermont 831, Yves 807) y el acabado Magma de la mesa de servicio Victoria, diseñada por Emanuela Garbin, y de los muebles de pared Foglio, diseñados por Pinuccio Borgonovo.

Eine neue und großzügige Modularität bereichert das modulare und von Emanuela Garbin entworfene Sofa MyPlace, die Lösungen bietet, die immer mehr auf das ganz persönliche Bedürfnis nach Entspannung zugeschnitten sind. Explosive Rottöne sind sowohl bei den Sofa- und Kissenbezügen (Stoffe William 809, Fred 787, Vermont 831, Yves 807) als auch bei der Oberflächenausführung Magma des Couchtisches Victoria aus der Feder von Emanuela Garbin und den von Pinuccio Borgonovo entworfenen Foglio-Hängeelementen anzutreffen.

Des modularités amples et nouvelles enrichissent le canapé modulable MyPlace, design Emanuela Garbin, pour offrir des solutions qui s'adaptent de plus en plus à une demande personnelle de détente. Les nuances explosives du rouge sont communes aux revêtements du canapé et des coussins (tissus William 809, Fred 787, Vermont 831, Yves 807), à la finition Magma de

la table de service Victoria, design Emanuela Garbin et aux éléments suspendus Foglio, design Pinuccio Borgonovo.

Новые и широкие элементы обогащают модульный диван MyPlace, дизайн Эмануэлы Гарбин, предлагают решения, которые все больше адаптируются к индивидуальным запросам для зоны отдыха. Взрывные оттенки красного объединяют обивку дивана и подушек (ткани William 809, Fred 787, Vermont 831, Yves 807) и отделку Мagma журнального столика Victoria, дизайн Эмануэлы Гарбин, и навесных шкафов Foglio, дизайн Пинуччо Боргоново.

崭新宽阔的组合模块丰富了由Emanuela Garbin设计的MyPlace组合沙发,尽可能地满足了个人对舒适的需求。沙发外罩和靠垫(William 809、Fred 787、Vermont 831、Yves 807)都有热烈的红色调,由Emanuela Garbin设计的Victoria小桌和Pinuccio Borgonovo设计的Foglio悬挂组件都是岩浆色饰面。

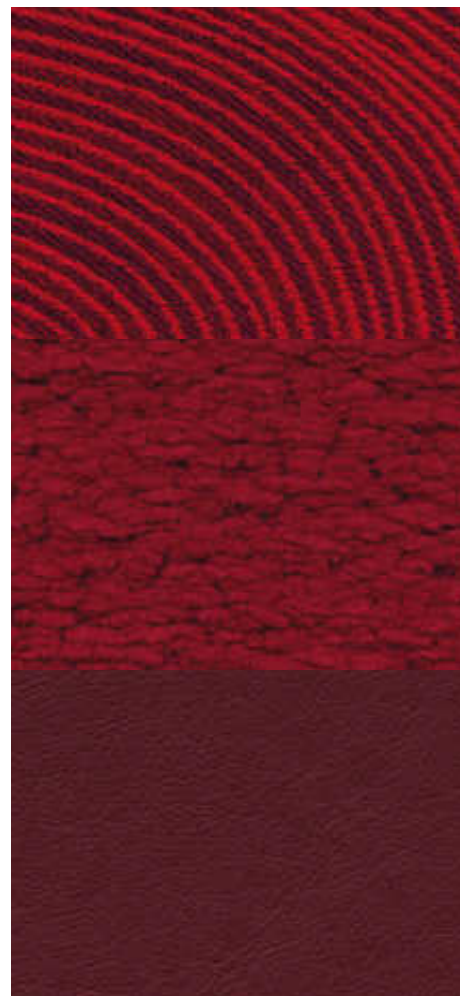



La finitura artigianale Magma nasce dalla manualità di un operatore che spruzza strati di colore come un pittore sulla sua tela. La superficie ottenuta è unica e inimitabile, con sfumature di colore che variano di intensità a seconda della luce e del punto di osservazione.

Un effetto suggestivo ben evidente nella madia sospesa e nei contenitori a giorno e con ribalta del sistema Foglio, design Pinuccio Borgonovo.

The crafted artisan finish Magma develops from the manual skills of an operator who sprays a layer of colour like an artist coating a canvas. The surface obtained is unique and unrepeatable, with shades of colour that vary in intensity depending on the light and the direction of observation.

This highly suggestive effect is clearly visible in the suspended cupboard, in the open storage units and those with flap door of the Foglio system, designed by Pinuccio Borgonovo.

El acabado artesanal Magma es fruto de la habilidad de un operario que rocía capas de color como un pintor en su lienzo. La superficie resultante es única e inimitable, con matices de color que varían en intensidad según la luz y el punto de observación.

Un efecto sugestivo, claramente evidente en el aparador suspendido y en los contenedores abiertos y con apertura abatible del sistema Foglio, diseño de Pinuccio Borgonovo.

Die von Hand aufgetragene Oberflächenausführung Magma ist das Ergebnis der manuellen Fertigkeit eines Facharbeiters, der mehrere Farbschichten aufsprüht, wie ein Maler auf seine Leinwand.

Die so resultierende Oberfläche ist einzigartig und unnachahmlich, mit Farbschattierungen, die je nach Licht und Blickwinkel in ihrer Intensität variieren. Eine suggestive Wirkung, die in dem aufgehängten

Sideboard und in den offenen und aufklappbaren Aufbewahrungselementen des von Pinuccio Borgonovo entworfenen Einrichtungssystems Foglio deutlich zum Ausdruck kommt.

La finition artisanale Magma naît de l'habileté manuelle d'un artisan qui pulvérise des couches de couleur tel un peintre sur la toile. La surface obtenue est unique et inimitable et l'intensité des nuances varie selon la lumière et le point d'observation.

Un effet suggestif, évident dans le bahut suspendu et les éléments ouverts et avec abattant du système Foglio, design Pinuccio Borgonovo.

Ручная отделка Мagma является результатом ручного мастерства оператора, который распыляет слои цвета, как художник, на своем холсте. Получаемая поверхность уникальна и неповторима, с оттенками цвета, которые различаются по интенсивности в зависимости от освещения и точки наблюдения.

Впечатляющий эффект отчетливо проявляется в подвесной тумбе для гостиной, так же в открытых и откидных ящиках системы Foglio, дизайн Пинуччио Боргоново.

岩漿手工艺饰面诞生于工匠的精湛技艺，他像画家在画布上作画一样涂上了一层层颜色。呈现出来的表面是独一无二、难以复刻的，有着随光线和站位的变化而改变深浅的渐变色。

这种绝妙的效果在由Pinuccio Borgonovo设计的Foglio系统中的悬挂式五斗柜和开放式收纳柜中尤为突出。



Anche la finitura Oceano, come Magma ma nei toni del blu più profondo, si distingue per l'unicità di una lavorazione altamente artigianale.

È applicata ai tavolini Pierre e agli schienali delle poltroncine Pierre Shell, design Studio Contromano. Le sedute delle poltroncine sono rivestite in morbido Nabuk N82 e in tessuto Vermont 832: un jacquard che ridisegna gli anelli del vissuto degli alberi diventando tutt'uno con le loro morbide forme. La lampada Rugiada, design Ilenia Viscardi per il marchio Natevo di Flou, è ancora una volta inno alla natura, alla delicatezza di un filo d'erba che accoglie una goccia di rugiada. La base in massello di frassino tinto caffè ospita l'asta obliqua illuminante a Led con una semplicità e un equilibrio di forma unici.

Just like Magma, though in this case the shades are the deepest blue, the Ocean finish is eye-catching thanks to the exclusiveness of the highly skilled artisan crafting.

It has been applied to the Pierre coffee tables and the backrests of the Pierre Shell armchairs, designed by Studio Contromano.

The seats of the armchairs have been upholstered in soft Nabuk N82 and Vermont 832 fabric: this Jacquard fabric redesigns the age rings of trees and integrates smoothly with the soft shapes.

The lamp Rugiada, designed by Ilenia Viscardi for Flou's Natevo brand, is once again an ode to nature, to the delicate properties of a blade of grass as it collects a drop of dew. The base in coffee-stained ash heartwood supports the oblique LED-lit shaft, with simplicity and a perfect balance of the shapes.

También el acabado Océano, como el Magma pero en tonos de azul más intenso, destaca por la singularidad de su elaboración sumamente artesanal.

Se aplica a las mesitas Pierre y a los respaldos de las butacas Pierre Shell, diseño de Studio Contromano. Los asientos de las butacas están tapizados con el suave Nabuk N82 y el tejido Vermont 832:

un jacquard que rediseña los anillos de los árboles haciéndose uno con sus suaves formas. La lámpara Rugiada, diseñada por Ilenia Viscardi para la marca Natevo de Flou, es una vez más un himno a la naturaleza, a la delicadeza de una brizna de hierba que acoge una gota de rocío. La base de madera maciza de fresno teñido café alberga la barra oblicua de iluminación con Led de una forma sencilla y con un equilibrio de formas.

Auch die Oberflächenausführung Ozean besticht wie Magma durch die Einzigartigkeit seiner handwerklichen Ausführung, kommt aber in tiefen Blautönen.

Es findet Anwendung auf den vom Studio Contromano entworfenen Tischmodellen Pierre und den Rückenlehnen der Pierre Shell-Sessel.

Die Sitzflächen der Sessel sind mit weichem Nabuk N82 und Vermont 832 bezogen: ein Jacquardmuster, das Baumringe nachbildet und mit den weichen Formen eins wird.

Die von Ilenia Viscardi für die Marke Natevo by Flou entworfene Leuchte Rugiada ist einmal mehr eine Hymne an die Natur, an die Zartheit eines Grashalms, der einen Tautropfen willkommen heißt.

Der Sockel aus massivem, kaffeefarbenem Eschenholz beherbergt den schrägen, mit LED ausgestatteten Leuchtstab, eine schlichte und ausgewogene Form.

La finition Océan, tout comme Magma, mais dans les nuances du bleu le plus profond, se distingue par le caractère unique d'un traitement hautement artisanal.

Elle est visible sur les tables basses Pierre et les dossiers des petits fauteuils Pierre Shell, design Studio Contromano.

Les assises des petits fauteuils sont habillées du doux Nabuk N82 et du tissu Vermont 832 : un jacquard qui redessine les cernes des arbres pour faire un tout avec leurs formes douces.

La lampe Rugiada, design Ilenia Viscardi pour la

marque Natevo de Flou, est une fois encore un hymne à la nature, à la délicatesse d'un brin d'herbe qui reçoit une goutte de rosée. Sa base, en bois de frêne massif teint café accueille la tige d'éclairage Led avec simplicité et un équilibre de forme.

Т к же отделк Осеано, к к и Мagma, но в оттенок х с мого глубокого синего, отлич ется уник льностью ручной р боты.

Он использов н н журн льных столик х Pierre и спинк х кресел Pierre Shell, диз йн Studio Contromano.

Сиденья кресел обиты мягким Nabuk N82 и тк нью Vermont 832: ж кк рд, который меняет рисунок годичных колец деревьев, слив ясь с их мягкими форм ми.

Л мп Rugiada, диз йн Илени Виск рди для бренд Natevo комп нии Flou, является еще одним гимном природе, нежности тр винки, котор я приветствует к плю росы. Основ ние из м ссив ясеня, окр шенное в кофейный цвет, держит н клонный светодиодный осветительный стержень, отлич ющийся простотой и сб л нсиров нностью форм.

和岩紫色一样，以其精湛手工艺脱颖而出的还有海洋色饰面，只不过海洋色饰面为更加深沉的蓝色色调。该饰面被运用在了由Contromano 工作室设计的Pierre小桌和Pierre Shell小扶手椅的椅背上。小扶手椅座椅包裹着柔软的李布N82和Vermont 832面料：这是一种将树木年轮重现的提花，其柔软形态使得座椅浑然天成。

由Ilenia Viscardi为Flou旗下的Natevo品牌设计的Rugiada灯也是一首大自然的赞歌，是展现露水盈盈的草叶柔嫩的赞歌。咖啡色的白蜡树实木底座上放置着形状简约平衡的Led照明斜轴。

和岩紫色一样，以其精湛手工艺脱颖而出的还有海洋色饰面，只不过海洋色饰面为更加深沉的蓝色色调。该饰面被运用在了由Contromano 工作室设计的Pierre小桌和Pierre Shell小扶手椅的椅背上。

小扶手椅座椅包裹着柔软的李布N82和Vermont 832面料：这是一种将树木年轮重现的提花，其柔软形态使得座椅浑然天成。

由Ilenia Viscardi为Flou旗下的Natevo品牌设计的Rugiada灯也是一首大自然的赞歌，是展现露水盈盈的草叶柔嫩的赞歌。咖啡色的白蜡树实木底座上放置着形状简约平衡的Led照明斜轴。

和岩紫色一样，以其精湛手工艺脱颖而出的还有海洋色饰面，只不过海洋色饰面为更加深沉的蓝色色调。该饰面被运用在了由Contromano 工作室设计的Pierre小桌和Pierre Shell小扶手椅的椅背上。

小扶手椅座椅包裹着柔软的李布N82和Vermont 832面料：这是一种将树木年轮重现的提花，其柔软形态使得座椅浑然天成。

由Ilenia Viscardi为Flou旗下的Natevo品牌设计的Rugiada灯也是一首大自然的赞歌，是展现露水盈盈的草叶柔嫩的赞歌。咖啡色的白蜡树实木底座上放置着形状简约平衡的Led照明斜轴。





QUARTZ



OCEAN

Quarzo, Oceano, Artico, Oasi, Ametista, Magma: sei mondi di colore per altrettante proposte di tessuti, texture e materiali. Per riprendere contatto con ciò che ci circonda e portare nelle case l'ineffabile tocco della natura.

Quartz, Ocean, Arctic, Oasis, Amethyst, Magma: these are the colours of a new vision of interior decor. Fabrics, textures and materials to restore contact with everything around us and introduce to the home the magical properties of nature.

Cuarzo, Océano, Ártico, Oasis, Amatista, Magma: colores para una nueva visión del diseño de interiores. Tejidos, texturas y materiales para reanudar el contacto con lo que nos rodea y llevar el inefable toque de la naturaleza a nuestros hogares.

Quarz, Ozean, Arktik, Oase, Amethyst, Magma: Farben für eine neue Art der Raumgestaltung. Stoffe, Texturen und Materialien, um wieder in Kontakt mit dem zu kommen, was uns umgibt, und den unbeschreiblichen Charme der Natur in unser Zuhause zu bringen.

Quartz, Océan, Arctique, Oasis, Améthyste, Magma: des couleurs pour une nouvelle vision du design d'intérieur. Tissus, textures et matériaux pour reprendre contact avec ce qui nous entoure et apporter dans nos intérieurs la touche ineffable de la nature.

Quarzo, Oceano, Artico, Oasi, Ametista, Magma: цвет новой концепции дизайна интерьера. Текстуры и материалы соединяются с тем, что нас окружает, и дарят нашим домам непереведенное прикосновение природы.

室内设计的新款颜色。面料、纹理和材质都是为了将周围环境紧密相连，同时也为了将难以捉摸的大自然触感带进居家空间。

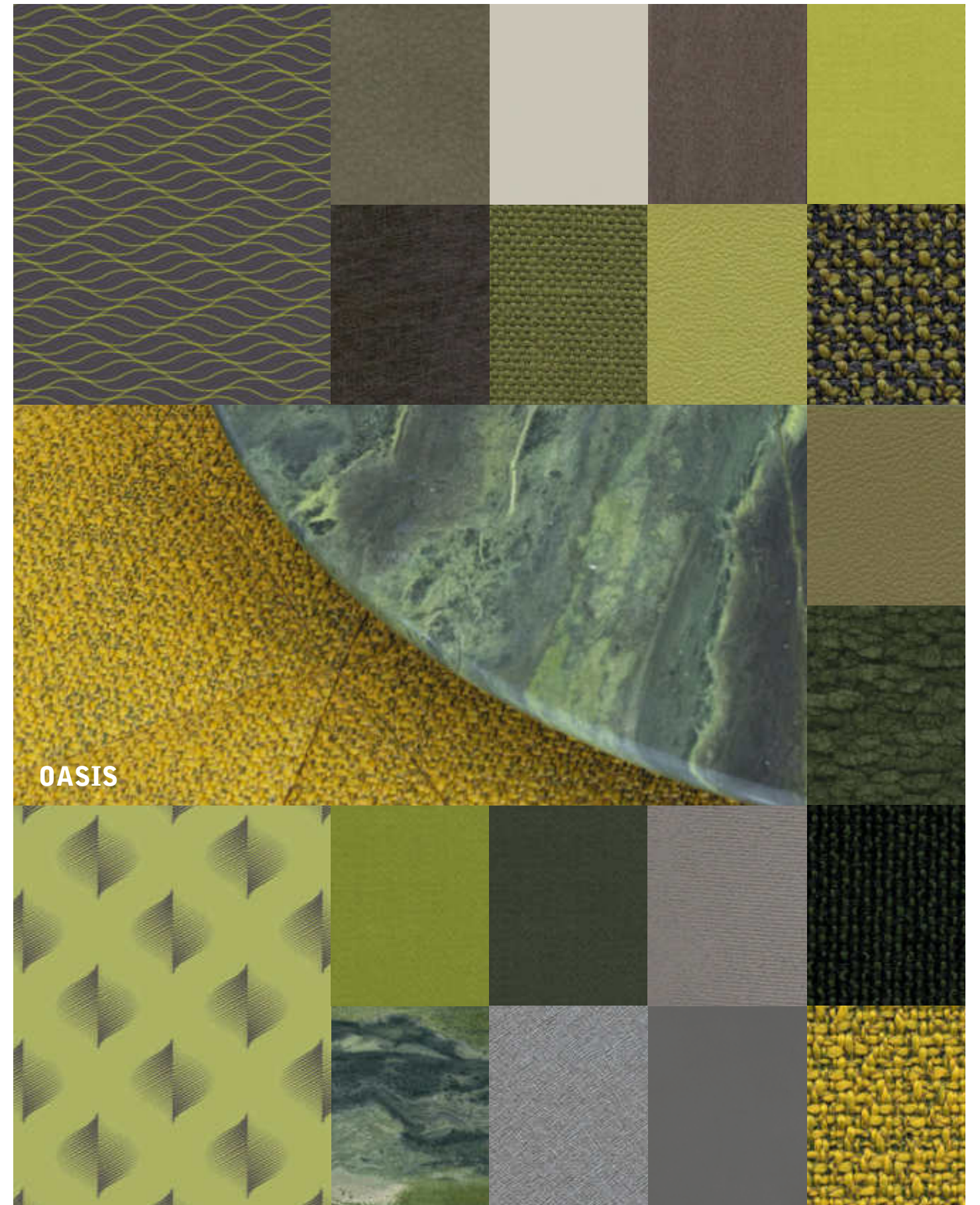

TOTAL LOOK FLOW

Nel 1978, con Nathalie, Flou ha inventato la tipologia del letto tessile moderno, innovando il settore e la cultura stessa del dormire. Da allora ha continuamente arricchito il proprio catalogo con prodotti di elevata qualità intrinseca e formale.

Attualmente Flou vanta una "home collection" completa, caratterizzata da un design riconoscibile, progettata per conferire stile, prestigio e valore ad ogni ambiente della casa. La preziosità dei materiali, l'accorta combinazione tra tecnologia e componente artigianale, la cura sartoriale delle finiture e l'attenzione al più piccolo dettaglio convergono in un lifestyle che, in affascinante dialogo tra architettura e interni, rivela passione, emozione e capacità arredativa.

In 1978, Flou invented the modern textile bed Nathalie that revolutionized the entire bedroom furniture sector and the very culture surrounding sleep. Since then, the company has continued to enrich its catalogue with collections of excellent intrinsic and formal quality.

At the time of writing, Flou proudly presents its comprehensive "home collection", characterized by an instantly recognizable design, created to inject style, prestige and value into every room in the home. The quality of the materials, the clever combination of technology and artisan expertise, the handcrafted finish and the careful attention paid to even the smallest detail combine to produce a lifestyle that reveals passion, emotion and furnishing capacity. In a fascinating dialogue between architecture and interiors.

En 1978, con Nathalie, Flou inventó el tipo moderno de cama textil, innovando el sector y hasta la propia cultura del dormir. Desde entonces ha enriquecido continuamente su catálogo con productos de alta calidad tanto intrínseca como formal. Actualmente Flou puede hacer alarde de una "home collection" completa, caracterizada por un diseño reconocible, diseñada para proporcionar estilo, prestigio y

valor a cada ambiente del hogar. Los materiales preciados, una combinación inteligente de tecnología y labor artesanal, los acabados esmerados y la atención al detalle, hasta el más pequeño, convergen en un estilo de vida que, con un diálogo apasionado entre arquitectura e interiorismo, demuestra pasión, emoción y capacidad decoradora.

1978 hat Flou mit Nathalie den Prototyp des modernen Textilbettes geschaffen und frischen Wind in die Branche und die Schlafkultur gebracht. Seitdem sind zum Katalog viele Produkte hinzugekommen, die sich durch hohen Sachwert und formelle Qualität auszeichnen. Und inzwischen hat Flou eine vollständige "Home Collection" aufzuweisen, die durch ihr erkennbares Design besticht und jedem Ambiente des Hauses Stil, Prestige und Ansehen verleiht. Die edlen Materialien, die bedachte Kombination aus Technologie und handwerklicher Arbeit, die akkurat ausgeführten Näharbeiten und die Sorgfalt im kleinsten Detail münden in einen Lifestyle, der in einem faszinierenden Dialog zwischen Architektur und Einrichtung zum Ausdruck von Leidenschaft, Emotionen und Können wird.

En 1978, avec Nathalie, Flou a inventé la typologie du lit textile moderne, en innovant ainsi le secteur et la culture même du sommeil. Depuis lors, la firme continue à enrichir son catalogue avec des produits de haute qualité intrinsèque et formelle. Actuellement, Flou possède une "home collection" complète, caractérisée par un design reconnaissable et conçue pour apporter style, prestige et valeur à toutes les pièces d'un intérieur. Matériaux précieux, savant mélange de technologie et d'habileté artisanale, soin minutieux des finitions et attention au moindre détail convergent vers un style de vie qui, dans un dialogue fascinant entre architecture et intérieurs, révèle passion, émotion et capacité d'ameublement.

В 1978, начиная с модели Nathalie, фирма Flou разработала вид современной кровати с обивкой из ткани и обновила таким образом мир спален и саму культуру сна. С тех пор фирма постоянно пополняет свой каталог продукцией очень высокого качества. В настоящее время Flou может предложить полную коллекцию мебели для дома, характеризующуюся узнаваемым дизайном и разработанную, чтобы придать стиль, престиж и ценность любому помещению дома. Высококачественные материалы, умелое сочетание технологии и мастерства, особое внимание к отделке и к мельчайшим деталям создают стиль жизни, который ведет увлекательный диалог между архитектурой и интерьерами и раскрывает страсть, эмоции и способность оформлять интерьеры.

1978年,伴随着Nathalie系列,Flou发明了现代风格纺织床,为行业设计和行业文化带来了创新。从那时起,拥有高品质内涵和外在的产品不断丰富。目前,Flou拥有完整的“家庭系列”,设计风格具有很高的识别度,致力于为各种家庭环境注入品位、尊贵和价值。Flou在珍贵材料的使用,科技与工艺的细腻融合,饰面的精心缝合,重视细节等方面打造一种生活方式,在建筑与室内空间之间展开了迷人的对话,洋溢着热情、感性,演绎着它的装饰能力。



LETTI – BEDS
CAMAS – BETTEN – LITS
КРОВАТИ – 床
ARMADI – WARDROBES
ARMARIOS – SCHRÄNKE – ARMOIRES
ШКАФЫ – 衣柜
ACCESSORI – FURNITURE ACCESSORIES
ACCESORIOS – EINRICHTUNGSACCESSOIRES
COMPLÉMENTS – АКЦЕССУАРЫ – 陈设
DIVANI – SOFAS
SOFÁS – SOFAS – CANAPÉS
ДИВАНЫ – 沙发
RIVESTIMENTI – COVERS
REVESTIMIENTOS – BEZÜGE – REVÊTEMENTS
ПОКРЫТИЯ – 外层
BIANCHERIA – BED LINEN
LENCERÍA – BETTWÄSCHE – LINGE DE LIT
ПОСТЕЛЬНОЕ БЕЛЬЕ – 床上用品
PIUMINI – DUVETS
PLUMONES – BETTDECKEN – COUETTES
ПУХОВЫЕ ОДЕЯЛА – 羽绒被
GUANCIALI – PILLOWS
ALMONHADAS – KOPFKISSEN – OREILLERS
ПОДУШКИ – 枕头
MATERASSI – MATTRESSES
COLCHONES – MATRATZEN – MATELAS
МАТРАСЫ – 床垫

Flou è un punto di riferimento nella produzione di letti da quando nel 1978 ha inventato una nuova 'cultura del dormire'. Qualità, design, funzionalità, materie prime naturali, abilità artigianale unita a tecnologie d'avanguardia sono tra i fattori distintivi di tutti i letti Flou.

Gli oltre 50 modelli in collezione - in tessuto, pelle, cuoio, legno ed altri materiali - formano un universo di benessere in grado di soddisfare i gusti più diversi e le esigenze più particolari.

Flou has been a reference point in the production of beds since the moment it invented a new 'culture of sleep', 1978. Quality, design, performance, natural raw materials, artisan expertise and avant-garde technology are among the distinguishing features of all Flou's beds.

There are more than 50 models in the collection – produced with textiles, leathers, hides, wood and a host of other prime materials – and these create a universe of wellness that can satisfy an infinite range of tastes and meet even the most unusual needs.

Flou es un punto de referencia en cuanto a la producción de camas desde cuando, en 1978, inventó una nueva 'cultura del dormir'. Calidad, diseño, funcionalidad, materias primas naturales, habilidad artesana, junto con tecnologías a la vanguardia, son factores distintivos de todas las camas Flou. Los más de 50 modelos que componen la colección - de tejido, piel, cuero, madera y otros materiales - constituyen un universo del bienestar, capaz de satisfacer los gustos más diferentes y las exigencias más peculiares.

Flou ist in der Bettenproduktion zur Referenzadresse geworden, als die Firma 1978 eine neue 'Schlafkultur' ins Leben gerufen hat.

Qualität, Design, Zweckmäßigkeit, natürliche Rohstoffe, handwerkliches Können und moderne Technologie sind Charakteristiken, die alle Betten von Flou gemeinsam haben.

Die mehr als 50 zur Kollektion gehörenden Modelle – egal ob aus Stoff, Leder, Holz und anderen Materialien – bilden ein Universum, das in der Lage ist, auch anspruchsvollsten Bedürfnissen und jedem Geschmack gerecht zu werden.

Flou est un point de repère dans la production de lits depuis 1978, date à laquelle la firme a inventé une nouvelle 'culture du sommeil'.

Qualité, design, fonctionnalité, matières premières naturelles et habileté artisanale doublée de technologies de pointe, sont parmi les facteurs caractéristiques des lits Flou.

Les plus de 50 modèles de la collection – en tissu, cuir, cuir sellier, bois et autres matériaux – créent un univers de bien-être en mesure de satisfaire les goûts les plus différents et les exigences les plus particulières.

Начиная с 1978 года, с момента представления знаменитой концепции «культуры сна», фабрика Flou является признанным лидером производства дизайнерских текстильных кроватей. Качество, дизайн, функциональность, натуральное сырье, высокое производственное мастерство в сочетании с самыми современными технологиями -отличительные характеристики всех кроватей Flou. В настоящий момент, в коллекции, более 50 моделей – из ткани, кожи, дерева и других материалов, которые способны удовлетворить самые высокие требования и вкусы.

Flou从1978年起就是床品生产行业中的标杆,它创立了新的“睡眠文化”。品质、设计、功能、天然高级材料、手工技艺与先锋科技的结合是Flou所有床品中与众不同的特点。超过50个系列款式—采用布艺、皮革、鞣皮、木头以及其他材料—打造出了一个能够满足各种品味和特殊需求的养生世界。

COLLEZIONE NOTTE
NIGHT COLLECTION
COLECCIÓN NOCTURNA
NACHTSAMMLUNG
COLLECTION NUIT
КОЛЛЕКЦИЯ СПАЛЕН
卧室系列



NATHALIE

design vico magistretti

Inconfondibile con i suoi caratteristici fiocchetti, Nathalie è il capostipite dei letti tessili. Testata e base sono rivestibili in tessuto o pelle completamente sfoderabili grazie alle pratiche chiusure in velcro. La testata è disponibile anche in versione reclinabile, per offrire un confortevole appoggio anche quando il corpo non è in posizione distesa.

I copricuscini presenti sulla testata permettono di riporre i guanciali al riparo dalla polvere. Disponibile con base rigida, base Leonardo, base contenitore, base fissa h 25 cm o h 16 cm e con base con rete a movimento elettrico.

The parent of all textile beds, its bows are unmistakable. Headboard and base can be upholstered with fabric or leather. The covers are completely removable thanks to the practical Velcro fasteners. The headboard is also available in an adjustable version, to provide a more comfortable support to the resting body.

The cushion covers of the headboard allow the pillows to be stored and protected from dust. Available with rigid base, box-spring base Leonardo, storage base, fixed base h 25 cm or h 16 cm and with electrical movements.

Inconfundible con sus lazos, Nathalie es la cabeza de estirpe de las camas textiles. Cabecera y base se pueden forrar en tejido o piel; los revestimientos son completamente desfundables gracias a los prácticos cierres de velcro. La cabecera está disponible también en versión reclinable, para ofrecer un sostén más cómodo al cuerpo en apoyo.

Los cubre-cojines presentes en la cabecera permiten guardar las almohadas al abrigo del polvo. Disponible con base rígida, base de muelles Leonardo, base contenedor, base fija h 25 cm o h 16 cm y con somieres con movimiento eléctrico.





NATHALIE

design vico magistretti

Unverwechselbar mit seinen Schleifen ist Nathalie das Urmodell aller textilen Betten. Kopfteil und Gestell können mit Stoff oder Leder bezogen werden und sind dank der praktischen Klettverschlüsse komplett abziehbar.

Das Kopfteil kann auch verstellbar sein, um den anlehnenden Körper besser zu stützen. Mit Hilfe am Kopfteil präserter Überkissen kann man die Kopfkissen staubgeschützt verstauen. Steht mit fester Basis, Boxspring Unterfederung Leonardo, Bettkasten, festem Gestell H 25 cm oder H 16 cm und mit elektrisch verstellbarem Federholzrahmen zur Verfügung.

Le chef de file des lits textiles, au style unique avec ses rubans. Tête de lit et base sont revêtues en tissu ou cuir complètement déhoussables grâce aux pratiques fermetures en velcro.

La tête de lit est disponible aussi en version inclinable, pour offrir un soutien plus confortable au corps durant l'appui. Les housses des coussins qui garnissent la tête permettent de ranger les oreillers à l'abri de la poussière. Proposé avec base rigide, base à ressorts Leonardo, à coffre, base fixe h 25 cm ou h 16 cm et avec sommiers à mouvements électriques.

Кровать Nathalie, безошибочно узнаваемая благодаря своим завязочкам- бантикам на декоративных подушках изголовья, является первой моделью в ряду текстильных кроватей. Изголовье и база имеют съемные чехлы в ткани или коже. Изголовье кровати имеет опцию с механизмом, которая позволяет менять угол наклона изголовья, тем самым обеспечивая комфортную поддержку даже в положении лежа. Декоративные подушки изголовья кровати предохраняют подушки для сна от загрязнения. Кровать имеет опции с жестким основанием, с базой Leonardo, с контейнерной базой, со стационарным основанием высотой 25 или 16 см и с основанием, оборудованным электрическим приводом.

Nathalie以其独特的小蝴蝶结而闻名,它是布艺床的鼻祖。由于采用了实用的魔术贴,床头板和底座包裹完全可拆卸的布艺或皮革外罩。床头板也有斜倚款,即使身体不躺下,也能提供舒适的支撑。头枕套可让您将枕头存放在远离灰尘的地方。可提供硬床底, Leonardo床底,高箱底座, 25厘米或16厘米的固定底座以及电动网格底座。





AMAL

design carlo colombo

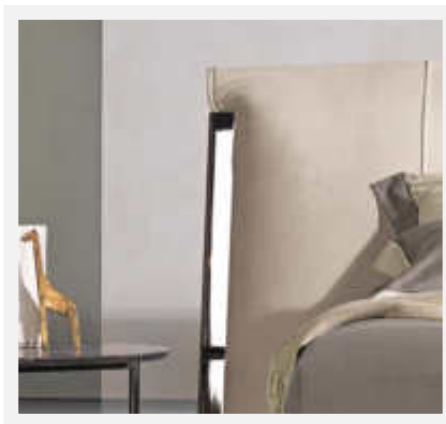

Si inserisce in contesti di classe l'importante letto matrimoniale Amal, nobilitato dall'elegante dettaglio dei profili metallici che, ai lati della testata, "pinzano" il rivestimento, esaltando la morbidezza dell'insieme. Le tre finiture dei profili (oro lucido, brunito opaco, nickel nero lucido) sono studiate per favorire l'abbinamento con i vari tipi di rivestimento.

Disponibile con base Leonardo, con base contenitore o con base con movimento elettrico. Base e testata, totalmente sfoderabili, possono essere rivestiti in tessuto o pelle.

An important double-size bed with class. The bed is embellished with elegant metallic trims. On the sides of the headboard, the trim "anchors" the cover, exalting the softness of the ensemble. The three finishes of the trim (polished gold, matt burnished, polished black nickel) have been devised to match the range of cover materials available. Available with box-spring Leonardo, storage base or base with electrical movements. The covers of the base and the headboard are totally removable and available in fabric or leather.

La elegante cama de matrimonio Amal encaja en habitaciones prestigiosas. La enriquece el detalle elegante de los perfiles metálicos que, a los lados del cabecero, "pinzan" el revestimiento, ensalzando la suavidad del conjunto. Los tres acabados de los perfiles (oro brillo, bruñido mate, níquel negro brillo) han sido estudiados para facilitar la combinación con diferentes revestimientos. Disponible con base de muelles Leonardo, base contenedor o base con movimiento eléctrico. Base y cabecero, totalmente desfundables, se pueden revestir con tejido o piel.

Das Doppelbett Amal passt hervorragend zu einem erlesenen Kontext. Das in vier verschiedenen Breiten, zwei Längen und auch mit Sondermass erhältliche Doppelbett bekommt durch die Metallprofile eine besondere Note; sie "umklammern" den Bezug an den Kanten, was den weichen Gesamteindruck noch verstärkt. Die drei Metallprofil-Oberflächenfinishes (goldfarben glänzend, matt brüniert, nickel-schwarz glänzend) wurden so gewählt, dass die Kombination mit den diversen Bezugstypen erleichtert wird. Erhältlich mit Boxspring Unterfederung Leonardo, mit Bettkasten oder mit elektrisch verstellbaren Federholzrahmen. Gestell und Kopfteil sind vollständig abziehbar und der Bezug kann in Stoff oder Leder angefertigt werden.

Le lit double important Amal s'intègre dans les intérieurs haut de gamme, il est enrichi de profils métalliques qui "pincent" le revêtement des deux côtés de la tête de lit en exaltant le moelleux de l'ensemble. Les trois finitions des profils (or brillant, bruni mat et nickel noir brillant) ont été étudiées pour s'associer facilement aux différents types de revêtements. Disponible avec base à ressorts Leonardo, avec sommier à coffre ou avec mouvements électriques. La base et la tête de lit, entièrement déhoussables, peuvent être revêtues de tissu ou de cuir.

Двуспальная кровать Amal идеально подходит для создания роскошного интерьера спальни, благодаря наличию элегантного металлического профиля по бокам изголовья, собирающего обивку в небольшие складки и подчеркивающего мягкость изделия. Три отделки профиля (глянцевое золото, черный глянцевый никель и матовый вороненый металл) гармонично сочетаются с различными типами обивки. Модель предлагается с основанием Leonardo, с базой-контейнером для хранения, а также с основанием, оборудованным электро-приводом. Съемные чехлы в ткани или коже.

Amal大双人床的金属轮廓上装点着雅致的细节，富有古典气息。在床头板的两侧，两个夹子“夹着”外罩，增强了整体的柔软度。三种型材（闪亮的金色，哑光打磨，光泽的黑色镍）设计用于促进与各种类型的涂层的组合。可提供 Leonardo 床架，高箱底座和电动底座。底座和床头板，完全可拆卸，外罩有布艺或皮革。



ANGLE

design rodolfo dordoni



Letto matrimoniale, dalla linea importante, in versione semplice o a paravento. Testata imbottita trapuntata capitonné con rivestimento totalmente sfoderabile in tessuto o pelle. Disponibile con base Leonardo, base fissa h 25 cm, con base contenitore o con base con movimento elettrico. Nell'intersezione tra testata e pannelli Angle paravento può accogliere due lampade Angle in tubolare cromato lucido, dorato o bronzato

Double-size bed with impressive lines, available in the versions with simple headboard or with side panels. Padded and quilted headboard with completely removable covers in fabric or leather. Available with box-spring base Leonardo, fixed base h 25 cm, storage base or base with electrical movements. Two lamps Angle with a polished chrome-plated, golden or bronze tubular structure can be installed in the intersection recess between the headboard and the panels of Angle bed.

Cama matrimonial con una línea importante, propuesta en las versiones con cabecera simple o enriquecida por dos paneles laterales. Cabecera acolchada en versión capitonné, con revestimiento totalmente desenfundable en tejido o piel. Disponible con base de muelles Leonardo, base fija h 25 cm, base contenedor o base con movimiento eléctrico. En la intersección entre cabecera y paneles laterales Angle puede equiparse con dos lámparas Angle con estructura en tubular cromado brillo, dorado o bronce.

Doppelbett von bedeutender Linie, steht in der Version mit einfachem Kopfteil oder in der Version mit zwei Seitenpaneelen am Kopfteil zur Verfügung. Gepolstertes Kopfteil mit gestepptem Capitonné Bezug, vollständig abziehbar, aus Stoff oder Leder. Erhältlich mit Boxspring Unterfederung Leonardo, mit festem Gestell H 25 cm, mit Bettkasten oder mit elektrisch verstellbaren Federholzrahmen.

Am Übergang zwischen Kopfteil und Seitenpaneelen können sich zwei Angle Lampen mit hochglanzverchromter, vergoldeter oder bronzierter Metallrohrstruktur befinden.

Lit à deux places, à la ligne importante, proposé dans les versions avec tête simple ou avec tête enrichie par deux volets latéraux. Tête rembourrée capitonnée avec revêtement, entièrement déhoussable, en tissu ou en cuir. Disponible avec base à ressorts Leonardo, base fixe h 25 cm, avec sommier à coffre ou avec mouvements électriques. Dans l'intersection entre la tête et les volets, Angle avec volets peut accueillir deux lampes Angle avec structure en tubulaire chromé brillant, doré ou bronze.

Двухспальная кровать в импессивном стиле с простым изголовьем или боковыми панелями, в виде ширмы. Стеганное изголовье- «капитоне» с полностью съемным чехлом из текстиля или кожи. Кровать доступна к заказу с базой Comfort, со стационарным основанием высотой 25 см, с базой для хранения, а также с основанием, оборудованным системой электрического привода. Между центральной частью изголовья и боковыми панелями можно установить две лампы с трубчатый основанием в отделках: полированный хром, золото или бронза.

十分优雅大气的双人床，床头分普通型和屏风式。床头板可选可拆卸的外罩物，外罩可选择不同面料：布，真皮，人造皮。底座可选Leonardo系列弹簧箱床底，固定排骨架床底H25CM，或带储藏箱床底，或电动排骨架床箱底。

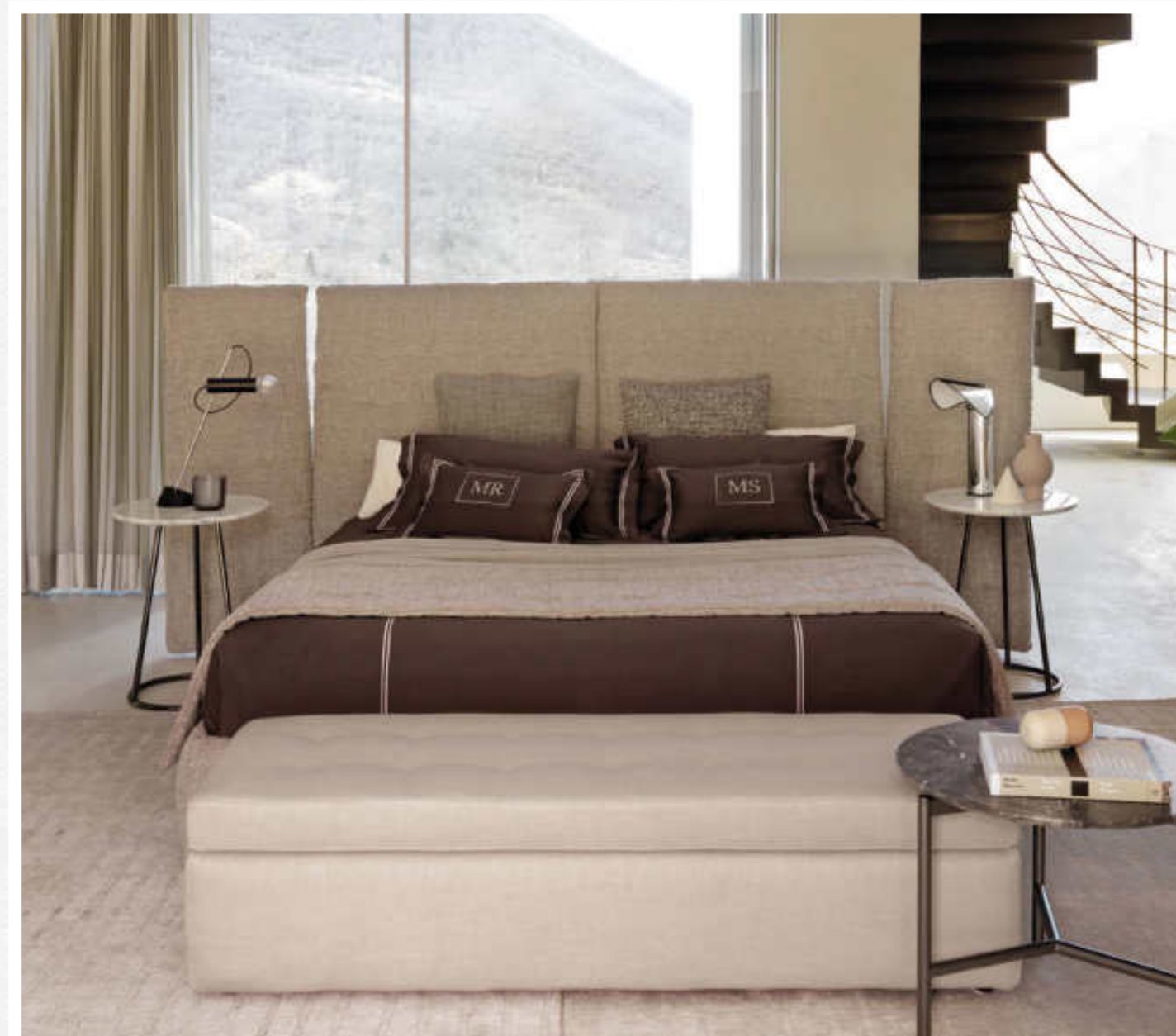



ARGAN

design centro ricerche flou

Letto di carattere contemporaneo dotato di un'alta testata il cui rivestimento, accoppiato a una morbida imbottitura, è arricchito da sfondi-piega decorativi. Disponibile con base Leonardo, base fissa h 25 cm, con base contenitore o con base con movimento elettrico. Rivestimento, totalmente sfoderabile, in tessuto. I quattro piedini cilindrici sono rivestiti in tessuto.

Bed in a contemporary style. It has a high headboard with a padded upholstery, embellished by decorative folds. Available with box-spring base Leonardo, fixed base h 25 cm, storage base or base with electrical movements. The covers are completely removable and supplied in fabric. The four cylindrical feet can be covered in fabric.

Cama de estilo contemporáneo, provista de un alto cabecero cuyo revestimiento, acoplado a un suave acolchado, está enriquecido por pliegues de fondo decorativos. Disponible con base de muelles Leonardo, base fija h 25 cm, base contenedor o base con movimiento eléctrico. Revestimiento, totalmente desfundable, de tejido. Los pies cilíndricos de apoyo están disponibles tapizados en tejido.

Bett mit zeitgenössischem Charakter und hohem Kopfteil, dessen Bezug mit einer weichen Polsterung kombiniert wurde und von dekorativen Falten-Hintergründen verschönt wird. Steht in den folgenden Varianten zur Verfügung: mit Boxspring Unterfederung Leonardo, festem Gestell H 25 cm, mit Bettkasten oder mit elektrisch verstellbaren Federholzrahmen. Der Bezug aus Stoff ist vollständig abziehbar. Die vier zylindrischen Füße können mit Stoff bezogen werden.

Lit au caractère contemporain, muni d'une haute tête dont le revêtement rembourré est enrichi de plis creux décoratifs. Disponible dans les versions suivantes: avec base à ressorts Leonardo, base fixe h 25 cm, avec sommier à coffre ou avec un mouvement électrique. Revêtement, entièrement déhoussable, en tissu. Les quatre pieds cylindriques peuvent avoir un revêtement en tissu.

Кровать, выполненная в современном стиле с мягким высоким изголовьем, украшенным декоративными складками. Кровать доступна к заказу в варианте с основанием Comfort, со стационарным основанием высотой 25 см, с основанием-ящиком для хранения белья, а также с основанием, оборудованным системой электрического привода. Обивка полностью съемными чехлами из текстиля или кожи. Четыре цилиндрические ножки могут быть покрыты тканью или кожей.

这是一款具有现代设计感的床。高床头搭配柔软的填充外罩，带有褶皱装饰。床架可选 Leonardo 底座，25厘米高的固定底座，高箱底座或电动床架。布艺外罩可完全拆卸。四个圆柱形床腿可包裹布艺外罩。

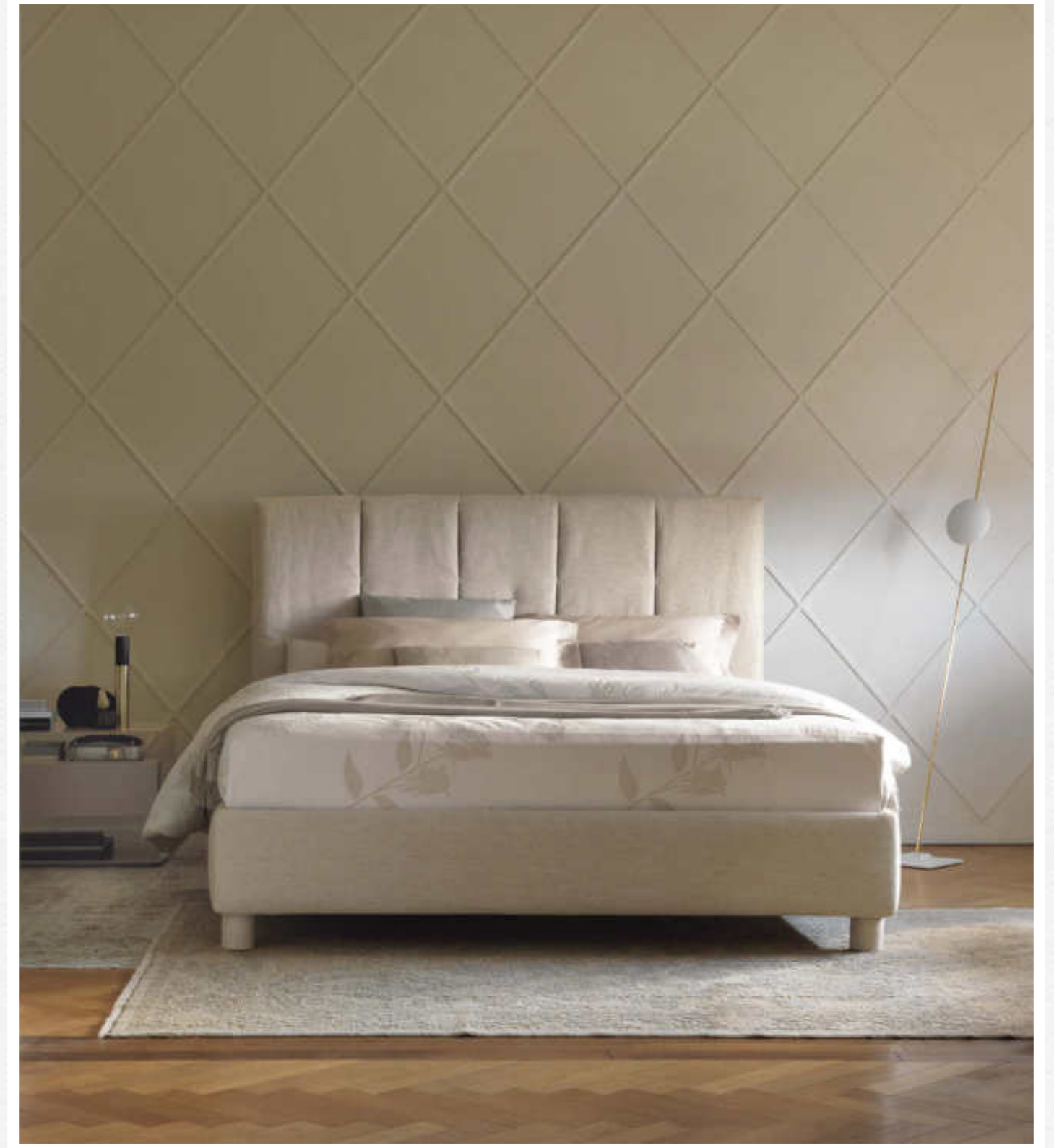



ARGAN 2

design centro ricerche flou

Letto di carattere contemporaneo dotato di un'alta testata il cui rivestimento, accoppiato a una morbida imbottitura, è arricchito da sfondi-piega decorativi. Disponibile con base Leonardo, base fissa h 25 cm, con base contenitore o con base con movimento elettrico. Rivestimento, totalmente sfoderabile, in tessuto. Piedi in legno massello di faggio color brunito.

Bed in a contemporary style. It has a high headboard with a padded upholstery, embellished by decorative folds. Available with box-spring base Leonardo, fixed base h 25 cm, storage base or base with electric movements. The covers are completely removable and supplied in fabric. Feet in beech heartwood, burnished colour.

Cama de estilo contemporáneo, provista de un alto cabecero cuyo revestimiento, acoplado a un suave acolchado, está enriquecido por pliegues de fondo decorativos. Disponible con base de muelles Leonardo, base h 25 cm, base contenedor o base con movimiento eléctrico. Revestimiento, totalmente desenfundable, de tejido. Pies en haya maciza color brunito.

Bett mit zeitgenössischem Charakter und hohem Kopfteil, dessen Bezug mit einer weichen Polsterung kombiniert wurde und von dekorativen Falten-Hintergründen verschönt wird. Steht in den folgenden Varianten zur Verfügung: mit Boxspring Unterfederung Leonardo, Gestell H 25 cm, mit Bettkasten oder mit elektrisch verstellbaren Federholzrahmen. Der Bezug aus Stoff ist vollständig abziehbar. Vier Füßen aus brüniertem Buche-Vollholz.

Lit au caractère contemporain, muni d'une haute tête dont le revêtement rembourré est enrichi de plis creux décoratifs. Disponible avec base à ressorts Leonardo, base fixe h 25 cm, base coffre ou à mouvements électriques. Revêtement entièrement déhoussable, en tissu. Pieds en hêtre massif coloris bruni.

Кровать, выполненная в современном стиле с мягким высоким изголовьем, украшенным декоративными складками. Кровать доступна к заказу в варианте с основанием Comfort, со стационарным основанием высотой 25 см, с основанием-ящиком для хранения белья, а также с основанием, оборудованным системой электрического привода. Обивка полностью съемными чехлами из текстиля, кожи или экокожи. Четыре цилиндрические ножки могут быть покрыты тканью или кожей. Ножки из массива бука, в черном цвете.

这是一款具有现代设计感的床，高床头搭配柔软的填充外罩，带有褶皱装饰。床架可选 Leonardo 底座，25厘米高固定底座，高箱底座或电动床架。布艺外罩可完全拆卸。床腿为磨砂山毛榉实木。



GAUDÍ

design matteo nunziati



Il letto matrimoniale Gaudí vuole essere un omaggio alla nobiltà del legno, elemento naturale per eccellenza. La testata e i piedi di appoggio in massello, nelle finiture rovere caffè o rovere tinto nero, sono il risultato di preziose lavorazioni artigianali e creano un'impalcatura sinuosa pronta ad accogliere il rivestimento in tessuto o pelle. Un rivestimento che pare appoggiato con naturalezza sulla struttura ma che, in realtà, è frutto di uno studio progettuale complesso e dettagliato, per esaltare la bellezza e le forme vive del legno e donare al letto un aspetto accogliente ed esclusivo. Il piano di riposo di Gaudí è a doghe regolabili.

The double-size bed Gaudí is a tribute to wood, a natural element par excellence. The headboard and footboard in solid wood, available in the finishes coffee-brown oak or black-stained oak, are the result of precious artisan processes; they create a sort of sinuous framework ready to receive the upholstery in fabric or leather. The cover appears to simply rest on the frame, embracing the wood and following the natural shapes. In reality it is the fruit of a complex and highly detailed design study, to exalt the beauty of wood and give the bed a welcoming and exclusive appearance. The mattress support of Gaudí is with fixed slats with rigidity adjustment.

La cama matrimonial Gaudí es un homenaje a la madera, material natural por excelencia. La cabecera y los pies de apoyo de madera maciza, en los acabados roble café o teñido negro, son el resultado de preciadas labores artesanas y crean una estructura sinuosa lista para acomodar el revestimiento en tejido o piel. El revestimiento parece simplemente apoyado, pero en realidad es el resultado de un complejo y detallado estudio de diseño, para realzar la pureza y la belleza de la madera y proporcionar a la cama un aspecto acogedor y sumamente exclusivo. El plano de apoyo de

Gaudí es de lamas fijas con regulación de dureza.

Das Doppelbettmodell Gaudí ist eine Hommage an das Holz, das natürliche Element par excellence. Kopfteil und Füße aus massivem Holz, in den Ausführungen Eiche kaffeefarben oder schwarz gebeizt, sind das Ergebnis hochwertiger Handarbeit und bilden ein gewundenes Gerüst, das nur darauf wartet, den Stoff- oder Lederbezug aufzunehmen. Der Bezug scheint einfach nur auf der Struktur zu ruhen, aber in Wirklichkeit ist er das Ergebnis einer komplexen und detaillierten Designstudie, um die Reinheit und Schönheit des Holzes hervorzuheben und dem Bett ein einladendes, aber äußerst exklusives Aussehen zu verleihen. Liegefläche mit festen Federleisten mit Härteregulierung.

Le lit double Gaudí est un hommage au bois, élément naturel par excellence. La tête de lit et les pieds de support en bois massif, dans les finitions chêne café ou teinté noir, résultat de finitions artisanales précieuses, créent une structure sinuose prête à accueillir le revêtement en tissu ou cuir. Le revêtement, qui semble simplement posé sur la structure, est en fait le fruit d'une étude conceptuelle complexe et fouillée pour exalter la pureté et la beauté du bois et conférer au lit un aspect à la fois accueillant et extrêmement exclusif. Le sommier de Gaudí est à lattes fixes réglables.

Двуспальная кровать Гауди – это дань уважения дереву, природного элемента по определению. Изголовье и ножки из массива дерева (возможные отделки: дуб, окрашенный в кофейный или в черный цвета) являются результатом эксклюзивных работ и создают извилистый каркас, обшитый тканью или кожей. Ткань будто приложена к каркасу, но на самом деле это результат сложного и детального проектирования для выявления красоты и живых форм дерева, чтобы придать кровати удобный и эксклюзивный вид. Основание под матрас Гауди состоит из регулируемых ламелей.

Gaudí双人床致敬巧夺天工的珍贵木材。实木打造的床头和床腿外包裹着咖啡色橡木或纯黑橡木的饰面，由精湛的手工艺打造，创造出了一个弯曲的框架，框架外可包裹布艺或皮革。床架外的外罩看起来天衣无缝，但实际上，它经历了全面细致的考究，突显了木材的精美和灵活的曲线，为床赋予了舒适别致的外观。Gaudí床的床板为可调节板条。





GENTLEMAN

design carlo colombo



Gentleman: già il nome evoca lusso, gusto, stile e raffinatezza. Il letto è offerto in versione matrimoniale, con testata alta oppure bassa. A imprimergli un carattere di sicura eleganza è la particolarità del rivestimento che prevede una seconda copertura amovibile imbottita per la testata. Ulteriore elemento di preziosità è il cordonetto lungo gli angoli della base e lungo il perimetro della seconda copertura, che può essere ton-sur-ton o a contrasto. Il rivestimento della struttura del letto è sfoderabile, la copertura superiore della testata, fissata con ganci, è amovibile. Entrambi possono essere rivestiti in tessuto o pelle. Gentleman può essere fornito con base contenitore, base con doghe regolabili e base con movimento elettrico.

Gentleman: the name itself evokes luxury, taste, style and elegance. Available as a double bed with high or low headboard. The key feature of the bed is the elegant, detachable second padded outer cover for the headboard. Further element of embellishment is the piping on the two front corners of the base and along the perimeter of the second outer cover, in a 'tone-on-tone' or contrasting colour. The bed cover is removable, the second outer padded headboard cover is equipped with hooks and can be easily detached. Both covers are available in fabric or leather. Gentleman can be supplied in the following versions: storage base, slatted base with rigidity adjustment, base with electrical movements.

Gentleman: ya el nombre evoca lujo, gusto, estilo y sofisticación. La cama se ofrece en versión de matrimonio, con cabecera alta o bien baja. Le da un carácter de gran elegancia la peculiaridad del revestimiento, que prevé una segunda cobertura acolchada para la cabecera. Otro elemento más de belleza es el vivo a lo largo de los bordes de la base y del perímetro de la segunda cobertura, que puede ser tono-sobre-tono o en contraste. El revestimiento de la estructura de la cama es desenfundable, la cobertura superior de la cabecera, fijada con ganchos, se puede quitar. Ambas se pueden revestir en tejido o piel. Gentleman está disponible con base contenedor, base de lamas ajustables y base con movimientos eléctricos.



GENTLEMAN

design carlo colombo



Gentleman: bereits der Name erinnert an Luxus, Geschmack, Stil und Raffinesse. Das Bett ist in der Version als Doppelbett mit hohem oder niedrigem Kopfteil erhältlich. Was diesem Bett mit Sicherheit eine elegante Note verleiht, ist der zweite gepolsterte und abnehmbare Kopfteilüberzug. Ein weiteres ins Auge fallende Element ist der Keder bei den zwei vorderen Gestellecken und bei dem Kopfteilüberzug, deren Farbe Ton-in-Ton oder als Kontrast ausfallen kann. Der Bezug der Bettstruktur ist abziehbar und der gepolsterte mit Haken befestigte Kopfteilüberzug ist abnehmbar. Beide Bezüge sind aus Stoff oder Leder erhältlich. Das Bettmodell Gentleman kann in verschiedenen Versionen geliefert werden: mit Bettkasten, mit Gestell mit festen Federleisten und Härteregulierung, oder Gestell mit elektrisch verstellbaren Federholzrahmen.

Gentleman : un nom qui évoque le luxe, le goût, le style et le raffinement. Le lit est proposé en version à deux places avec une tête de lit haute ou basse. Son caractère de sobre élégance est donné par son revêtement particulier, qui prévoit un deuxième habillage rembourré et amovible pour la tête de lit. Un autre élément précieux est le passepoil le long des deux coins du sommier et du périmètre du deuxième habillage, qui peut être ton sur ton ou en contraste. Le revêtement de la structure du lit est déhoussable, l'habillage supérieur de la tête de lit, fixé par des crochets, est facilement amovible. Tous deux peuvent être revêtus en tissu ou cuir. Gentleman peut être fourni avec sommier à coffre, sommier à lattes réglables ou sommier avec mouvements électriques.

Gentleman: уже само название модели говорит о роскоши, утонченности, вкусе и стиле. Кровать двуспальная с высоким или низким изголовьем. Особенность обивки – это второй мягкий чехол на изголовье кровати, что придает ей элегантный стиль. Дополнительным декоративным элементом чехла является кант, однотонный или контрастный, проходящий по углам базы кровати и по периметру. Кровать со съемными чехлами; верхний чехол изголовья также съемный. Оба чехла выполняются или в ткани, или в коже. Кровать Gentleman предлагается с базой хранения, с регулируемыми ламелями или с электроприводом.

Gentleman: 一个使人不禁联想到奢华, 品味, 格调 and 优雅的名字。Gentleman 双人床有高低两种床头可选。独具一格的饰面为床头打造出了第二层填充式可拆卸外罩, 完全为这款床赋予了优雅的特点。另一个珍贵元素是蔓延在底座边角上和第二层外罩边缘上的同色系或撞色滚边。床架外罩可拆卸, 床头的上层外罩用挂钩固定, 可拆卸。两种外罩都可选用布艺或皮革。Gentleman床可选配高箱底座, 可调节板条床架和电动床架。



ICON

design carlo colombo



Design forte e deciso per un letto matrimoniale il cui carattere maschile, lontano dalle linee fredde e minimaliste, è ingentilito dall'importante componente tessile. La testata morbidamente imbottita, rivestita come il basamento in tessuto o pelle sfoderabili, forma un piacevole contrasto con i raffinati dettagli in metallo percepibili in corrispondenza dei piedini di appoggio. Il piano di riposo è disponibile a doghe regolabili o con movimento elettrico. Lusso e comfort sono il punto cardine di un letto dalle proporzioni perfette, al quale aggiungono un ulteriore tocco di eleganza le cuciture della testata realizzate con sapiente mano sartoriale.

A strong, decisive double-size bed with male traits. It is distant from cold minimalist lines as it has been softened by an important textile component. The softly padded headboard, covered like the base in removable fabric or leather covers, forms a delightful contrast with the elegant metal details visible in correspondence with the feet. The mattress support is available as an adjustable slatted version or with electrical movement mechanism. Luxury and comfort are the main features of a bed that has perfect proportions, with a further touch of elegance added by the skilfully tailored stitching on the headboard.

Diseño fuerte y resuelto para una cama de matrimonio cuyo carácter masculino, alejado de las líneas frías y minimalistas, está embellecido por la destacada componente textil. La cabecera suavemente acolchada, revestida como la base con tejido o piel desfundables, crea un contraste agradable con los refinados detalles en metal situados coincidiendo con los pies de apoyo. El somier está disponible con lamas regulables o con movimiento eléctrico. Lujo y comodidad son el punto principal de una cama que ofrece proporciones perfectas, a la que añaden un ulterior toque de elegancia las costuras de la cabecera realizadas de forma maestra con mano de sastre.

Ein starkes und entschlossenes Design für ein Doppelbett, dessen männlicher Charakter, der von kalten und minimalistischen Linien weit entfernt ist, durch die Komponente Stoff veredelt wird. Der weich gepolsterte Kopfteil, der wie das Bettgestell mit Stoff oder Leder bezogen werden kann, bildet einen schönen Kontrast zu den raffinierten Metalldetails, die auf Höhe der Füße wahrnehmbar sind. Die Liegefläche ist sowohl mit regulierbaren Federleisten als auch elektrisch verstellbar erhältlich. Luxus und Komfort sind die Hauptaspekte eines Bettes mit perfekten Proportionen, das durch die gekonnt von Hand ausgeführten Nähte am Kopfteil einen weiteren Touch Eleganz hinzubekommt.

Un design fort et incisif pour un lit à deux places dont le caractère masculin, loin des lignes froides et minimalistes, est adouci par une composante textile importante. Moelleusement rembourrée et - comme la base - revêtue de tissu ou de cuir et déhoussable, la tête de lit forme un contraste agréable avec les détails en métal raffinés, perceptibles en correspondance des pieds. Le sommier est disponible avec des lattes réglables ou avec un mouvement électrique. Luxe et confort sont le point charnière d'un lit aux proportions parfaites, doublé d'une touche d'élégance supplémentaire : en effet, les coutures de la tête de lit sont réalisées avec un grand savoir-faire couture.

Простые формы и четкие линии двуспальной кровати с "мужским характером", лишенной холодного минимализма благодаря деталям из благородного текстиля. Мягкое изголовье, обитое, как и основание, специальным съемным чехлом из текстиля или кожи, образует деликатный контраст с изысканными металлическими деталями на уровне ножек кровати. Реечная база сна регулируется вручную или электрическим приводом. Роскошь и комфорт являются главными особенностями кровати с идеальными пропорциями. Ее дизайн дополнен элегантными швами на изголовье, выполненными умелой рукой мастера.

强大而果断的双人床设计，其阳刚特征远离寒冷和简约的线条，由珍贵的纺织品组成。拥有柔软衬垫的床头板，覆盖为可拆卸的织物或皮革底座，与床尾部可感知的精致金属细节形成鲜明对比。躺卧表面可调节板条或电动运动。豪华和舒适是床的基石，它应该具有完美的比例，为床头板的接缝增添了一丝优雅，并采用明智的剪裁。

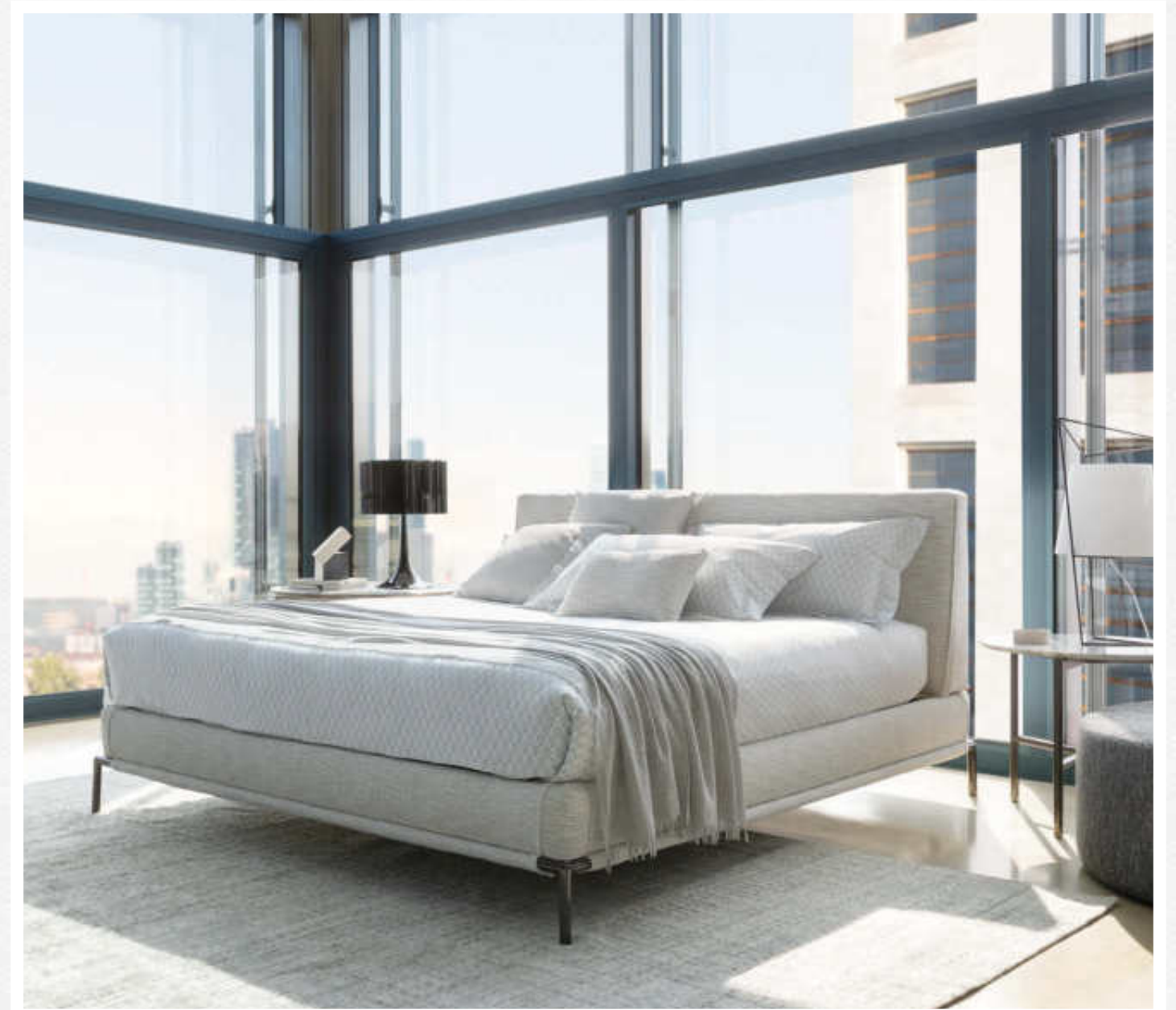



IKO

design rodolfo dordoni



Eleganza, esclusività e lusso non esibito caratterizzano questo letto matrimoniale la cui apparente semplicità trova i suoi punti di forza nella purezza delle linee, nella preziosità dei materiali impiegati e nella raffinatezza dei dettagli. Struttura smontabile in ferro, finitura brunito opaco. Dettagli in oro lucido o in nickel nero lucido. Testata in cuoio, disponibile nei colori: naturale, moka, nero, bulgaro, tabacco, sabbia, fango, nocciola, tortora, cenere e mastice.

Elegance, exclusiveness and understated luxury are the key features of this double-size bed; its apparent simplicity is defined by the purity of the lines, the quality of the materials used and the elegance of the details. Demountable steel tube structure in matt burnished finish. Details in glossy gold or glossy black nickel. Hide headboard cover available in the colours: natural, moka, black, burgundy, tobacco, sand, mud, nut brown, dove grey, ash grey and mastic grey.

Elegancia, exclusividad y lujo no ostentado distinguen a esta cama de matrimonio, cuya aparente sencillez tiene sus puntos fuertes en la pureza de las líneas, la riqueza de los materiales empleados y la refinación de los detalles. Estructura desmontable de tubular de acero bruñido mate. Detalles en oro brillante o níquel negro brillante. Cabecera de cuero disponible en los colores: natural, moka, negro, búlgaro, tabaco, arena, fango, avellana, gris tórtora, gris ceniza y gris masilla.

Eleganz, Exklusivität und nicht zur Schau gestellter Luxus zeichnen dies Ehebett aus. Seine scheinbare Schlichtheit besticht durch die reinen Linien, die verwendeten hochwertigen Materialien und die raffinierten Details. Die aus Stahlrohr bestehende Bettstruktur ist in den Oberflächenfinishes brüniert matt erhältlich.

Details aus Gold glänzend oder Nickel schwarz glänzend. Kopfteil aus Leder erhältlich in den Farben: Natur, Mokka, Schwarz, Bulgarisch Rot, Tabak, Sand, Schlamm, Haselnuss, Taubengrau, Asche und Mastix.

Élégance, exclusivité et luxe discret caractérisent ce lit double, dont la simplicité apparente trouve ses points forts dans la pureté de ses lignes, les matériaux précieux et le raffinement des détails. Structure démontable, en tubes d'acier, dans la finition bruni mat. Détails en or brillant ou en nickel noir brillant. Tête de lit en cuir sellier disponible dans les couleurs: naturel, marron foncé, noir, rouge bulgare, tabac, sable, boue, noisette, taupe, gris cendre et gris mastic.

Элегантность, эксклюзивность и сдержанная роскошь характерны для этой двуспальной кровати, кажущаяся простота которой определена чистотой линий, ценностью используемых материалов и изысканными деталями. Разборный железный каркас может быть выполнен в следующих цветовых решениях: глянецовый черный и матовый вороненый. Детали с отделкой "глянцевое золото" или "глянцевый черный никель". Кожаное изголовье доступно к заказу в следующих оттенках: натуральный, мokka, черный, красно-коричневый, табачный, песочный, дымчато-коричневый, ореховый и серо-бежевый.

这款双人床具有优雅、独特和不可言说的奢华特色，其简洁明了的优势在于线条的纯净，所用材料的珍贵和细节的细化。可拆卸钢结构，有光泽的黑色，光泽米色和亚抛光饰面。拥有闪亮的金色或闪亮的黑色镍的细节。床头板采用皮革制成，有以下颜色可供选择：天然，摩卡，黑色，保加利亚，烟草，沙子，泥，榛子和鸽灰色。





Das Doppelbett Jaipur ist sofort an seinem Kopfteil zu erkennen: eine moderne Täfelung, wie ein großes Webmuster aus Holz, das von einem dünnen Metallprofil umrahmt wird, fast wie Stoff mit einem ausgedehnten Schuss- und Kettenmuster, hebt es die geschickte und traditionsreiche Stoffverarbeitung der Firma Flou hervor und sorgt für eine zeitgemäße Neuinterpretation. Das hitzebehandeltes Holz ist in den Ausführungen Eiche kaffeebraun oder schwarz gebeizt erhältlich, das Profil ist aus matt brüniertem Aluminium. Der gepolsterte und mit Stoff oder Leder bezogene Bettrahmen ist essentiell und minimalistisch in der Form, gleicht das Kopfteil perfekt aus und bildet ein harmonisches Ganzes. Jaipur ist mit Boxspring Unterfederung Leonardo, Gestell H25 mit Federleisten mit Härteregulierung, zerlegbarem Bettkasten oder verstellbarem Lattenrost Motion 4 erhältlich.

On le reconnaît immédiatement à sa tête de lit, le nouveau lit double Jaipur: une boiserie moderne fait de macro-tressages en bois et encadré d'un fin profil métallique, presque du tissu où la trame et la chaîne, dilatées à l'infini, exaltent et réinterprètent en clé contemporaine le savoir-faire sartorial de la tradition textile de Flou. Le bois est traité thermiquement dans les finitions chêne café ou chêne teint noir; le profil est en aluminium bruni mat. Le sommier tapissé et recouvert de tissu ou de cuir est essentiel et de forme minimale, équilibrant parfaitement la tête de lit et créant un ensemble harmonieux. Il est disponible avec: base à ressorts Leonardo, base H25 avec lattes fixes réglables, coffre, sommier à mouvements électriques Motion 4.

Двуспальная кровать Jaipur узнаваема по изголовью: современное буазери с крупным плетением дерева, обрамленным тонким металлическим профилем, кажется тканью, в которой основа и уток расширены до бесконечности для того, чтобы выявить и истолковать текстильное мастерство Flou. Термообработанное дерево предлагается в отделках: дуб кофейного или черного цвета; профиль выполнен из алюминия, окрашенный под матовый вороненный металл. Мягкое, покрытое тканью или кожей сомье имеет минималистские формы; оно идеально уравнивает изголовье, создавая единое целое. Jaipur можно заказать с основанием Leonardo, основанием H25 с регулируемыми ламелями, основанием-контейнером или с решеткой с приводом Motion 4.

从床头便能立马辨认出Jaipur双人床: 木质粗犷编织的设计外镶有细金属轮廓, 仿佛一块经纬无限延伸的面料, 用当代元素传承并重新诠释了Flou的传统剪裁技艺。饰有咖啡色橡木或纯黑橡木饰面的木材经过了热处理, 床体轮廓为哑光金属色漆面铝材。用布艺或皮革做饰面的填充无床头床形状简易微小, 完美地平衡了床头, 打造和谐的整体。Jaipur床可选择Leonardo底座, H25可调节床板底座、可拆卸高箱底座、Motion 4移动网格底座。

JAIPUR

design carlo colombo

È immediatamente identificabile con la sua testata il letto matrimoniale Jaipur: una moderna boiserie a macro intrecci di legno incorniciato da un sottile profilo in metallo, quasi un tessuto con trama e ordito dilatati all'infinito che reinterpreta in modo inedito l'abilità sartoriale della tradizione tessile Flou. Il legno è termotrattato nelle finiture rovere caffè o rovere tinto nero mentre il profilo è in alluminio verniciato color brunito opaco. Il sommier imbottito e rivestito in tessuto o pelle è essenziale e minimale nelle forme, bilanciando perfettamente la testata e creando un insieme armonico. Jaipur è disponibile con base Leonardo, base H25 con piano a doghe regolabili, base contenitore smontabile, base con rete a movimento Motion 4.

The double-size bed Jaipur is immediately identifiable by its headboard: a modern boiserie with its pattern of macro wooden weaves and a thin aluminium profile, textile-like, with the warp and weft extended to infinity to exalt and reinterpret the tailoring skills of the Flou textile tradition. The wood is heat-treated in the finishes coffee oak and black painted oak while the profile is in aluminium, matt burnished color. The padded and upholstered sommier with its fabric or leather covers has a sharp minimal shape, and this balances perfectly with the headboard to create a wonderfully harmonious ensemble. Jaipur is available with boxspring base Leonardo, base H25 with fixed slats with rigidity adjustment, storage base, base with electric movements Motion 4.

La cama de matrimonio Jaipur se identifica inmediatamente con su cabecera: una boiserie moderna con macrotrama de madera enmarcada por un perfil fino de metal, casi un tejido con trama y urdimbre infinitamente dilatados para realzar y reinterpretar de forma contemporánea las habilidades de confección de la tradición textil de Flou. La madera termotrataada está disponible con acabado roble café o teñido negro, el perfil es de aluminio bruñido mate. El somier acolchado y revestido con tejido o piel es esencial y minimalista en cuanto a las formas, equilibrando perfectamente la cabecera y creando un conjunto armonioso. Jaipur está disponible con base Leonardo, base H25 con lamas fijas con regulación de dureza, base contenedor desmontable, base con movimiento eléctrico Motion 4.



KOI

design carlo colombo



Un letto matrimoniale dalle linee pulite ed essenziali, che rimanda immediatamente l'idea di un lusso discreto e non esibito. La forma rigorosa della testata, incorniciata dalla preziosa struttura in metallo che scende a formare i piedini, è addolcita dal tessuto sapientemente lavorato a trapuntature verticali, che la slanciano e donano al letto un disegno accogliente e sofisticato. Disponibile in versione matrimoniale, con base fissa, base contenitore, base con movimento elettrico e base Leonardo. Rivestimento in tessuto o pelle completamente sfoderabile. Dettagli testata nelle finiture nickel nero lucido o brunito opaco.

A double-size bed with clean, sharp lines; it immediately suggests the idea of discreetly charming, and not ostentatious, luxury. The original and architectonic shape of the headboard, framed by the eye-catching metal structure that continues downwards to form the feet, is softened by the fabric that has been skillfully stitched with vertical quilting. This decorative addition appears to elongate the bed and contributes to the creation of a design that is welcoming and sophisticated. Available in the double-size version; it can be supplied with a slatted base, a storage base, a slatted base with electric movements, and the Leonardo base. The covers in fabric or leather are completely removable. Decorative details of the headboard are available in polished black nickel or matt burnished.

Una cama de matrimonio con unas líneas limpias y esenciales, que evoca inmediatamente la idea de un lujo discreto y no ostentado. La forma rigurosa de la cabecera, rodeada por la preciosa estructura en metal que baja para formar las patas, está suavizada por el tejido, sabiamente trabajado con pespuntos verticales, que la hacen esbelta y proporcionan a la cama un diseño acogedor y sofisticado. Disponible en la versión de matrimonio, con base de lamas, base

contenedor, base de lamas con movimiento eléctrico, y con base Leonardo. Revestimiento en tejido o piel completamente desenfundable. Detalles de la cabecera con acabados níquel negro brillo o bruñido mate.

Ein Doppelbett mit sauberen und essentiellen Linien, das einen sofort an diskreten und nicht zur Schau gestellten Luxus denken lässt. Die strenge Form des Kopfteils wird von der edlen Metallstruktur eingerahmt, die bis zum Boden reicht und die Bettfüße bildet; der vertikal gesteppte, gekonnt verarbeitete Stoff gibt dem Bett ein einladendes und schickes Design. Erhältlich als Doppelbett mit Gestell mit festen Federleisten, Bettkasten, elektrisch verstellbarem Gestell oder mit dem Gestell Leonardo. Vollständig abziehbarer Bezug aus Stoff oder Leder. Details des Kopfteils mit den Ausführungen Schwarz glänzendes Nickel oder matt brüniert.

Un lit double aux lignes épurées et essentielles, qui évoque immédiatement l'idée d'un luxe discret, jamais ostentatoire. La forme rigoureuse de la tête de lit, encadrée d'une structure précieuse en métal qui descend jusqu'à former les pieds, est adoucie par un tissu savamment orné d'un capitonnage vertical qui l'élance et confère au lit sa forme accueillante et sophistiquée. Disponible dans la version à deux places, avec base fixe, base à coffre, base à mouvement électrique et avec base Leonardo. Revêtement en tissu ou en cuir complètement déhoussable. Détails de la tête de lit en finition nickel noir brillant ou bruni mat.

Двухспальная кровать с простым, лаконичным дизайном, дарящая ощущение сдержанной, непоказной роскоши. Строгая форма изголовья, обрамленного изящной металлической структурой, переходящей в ножки, уравновешена мягкостью ткани с искусной вертикальной отстрочкой, которая зрительно удлиняет изголовье и придает кровати уютный и изысканный вид. Кровать представлена в двухспальном варианте, со стационарным основанием, основанием с ящиком для хранения белья, основанием с электроприводом и основанием Leonardo. Обивка из ткани или кожи полностью съемная. Металлические детали изголовья представлены в двух цветах: черный глянцевый никель или матовый вороненый.

KOI系列双人床。舒适柔软的棉织床头板搭配现代时髦的金属框架，新颖别致。圆润的床架和柔软纯净面料，温柔舒适。简约流畅的线条、纯净的色系，没有一点多余的装饰，尽显高贵优雅。

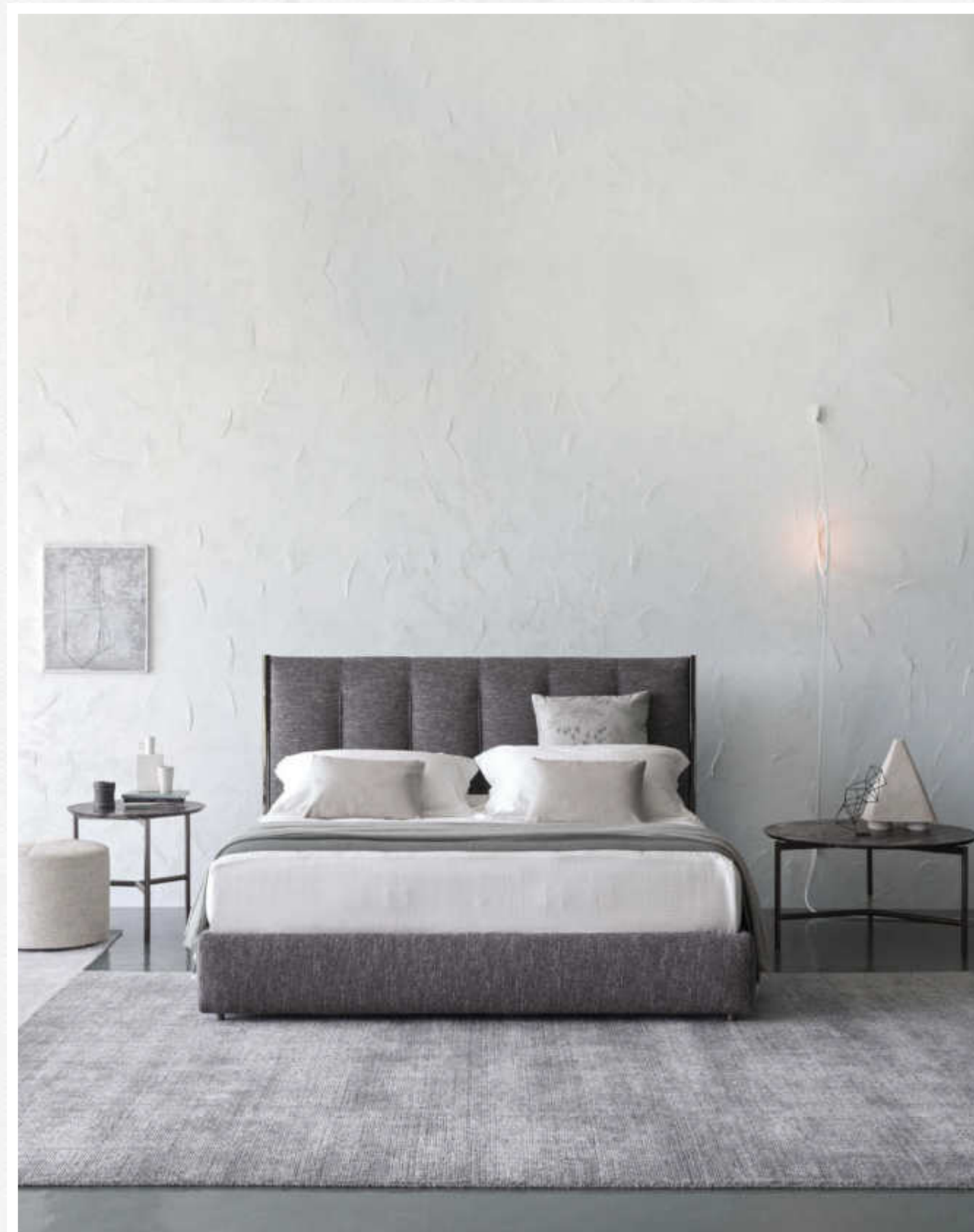





MAGNOLIA

design centro ricerche flou

Letto dalla linea romantica e senza tempo. Testata imbottita e rivestita, come la base, in tessuto o pelle completamente sfoderabili grazie alle pratiche chiusure in velcro. Disponibile con base a molle Leonardo, base contenitore, base fissa h 25 cm o h 16 cm e con base con rete a movimento elettrico.

A romantic timeless bed. Padded headboard and base with fabric or leather covers, completely removable thanks to practical Velcro. Available with box-spring base Leonardo, storage base, fixed base h 25 cm or h 16 cm and with electrical movements.

Cama de línea romántica y sin tiempo. Cabecera acolchada y, como la base, forrada en tejido o piel completamente desfundables gracias a los prácticos cierres de velcro. Disponible con base de muelles Leonardo, base contenedor, base fija h 25 cm o h 16 cm y con somieres con movimiento eléctrico.

Bett mit zeitloser romantischer Linie. Gepolstertes Kopfteil und Gestell mit abziehbarem Stoff- oder Lederbezug mit Klettverschluss. Steht mit Boxspring Unterfederung Leonardo, Bettkasten, festem Gestell H 25 cm oder H 16 cm und mit elektrisch verstellbarem Federholzrahmen zur Verfügung.



MAGNOLIA

design centro ricerche flou



Lit à la ligne romantique et intemporelle. Tête et base rembourrée et revêtue, tout comme la base, en tissu ou cuir entièrement déhoussables grâce aux fermetures en Velcro très pratiques. Proposé avec base à ressorts Leonardo, à coffre, base fixe h 25 cm ou h 16 cm et avec sommiers à mouvements électriques.

Романтичная кровать, неподвластная времени. Мягкое изголовье, как и основание, обито съемным чехлом из ткани или кожи, который легко снимается благодаря застежкам-липучкам. Кровать доступна к заказу в варианте с пружинным основанием Leonardo, с контейнерной базой, со стационарным основанием высотой 25 или 16 см, а также с основанием, оборудованным электрическим приводом.

这是一款线条梦幻的经典双人床。它的床头板非常柔软，搭配布艺和皮革的可拆卸外罩，外罩上有利于粘贴的魔术贴。底座可选Leonardo系列弹簧箱床底、高箱底座、H25CM/H16CM的固定排骨架床底和电动网格床底。



MAJAL

design carlo colombo

Scenografico letto matrimoniale in cui predomina la ricchezza del tessuto, evidente soprattutto nella forma geometrica della testata paragonabile a una moderna boiserie.

La testata è disponibile in due versioni: allineata alla base o allungata ai lati del letto. Il letto Majal, realizzabile in tessuto, è completamente sfoderabile. Può essere fornito con base a molle Leonardo, base contenitore, base fissa o base con movimento elettrico.

A beautiful double-size bed, the key features are the sumptuous fabrics, clearly visible in the geometric shapes of the headboard, that resembles a modern boiserie. The headboard is available in two versions: aligned with the edge of the bed, or extended from the sides of the bed. The bed Majal can be supplied in fabric with removable cover. It is available with: box-spring base Leonardo, storage base, fixed base or base with electrical movements.

Cama de matrimonio escenográfica en la que predomina la riqueza del tejido, evidente sobre todo en la forma geométrica de la cabecera comparable a una boiserie moderna. La cabecera está disponible en dos versiones: alineada a ras de la base o alargada a los lados de la cama. La cama Majal, realizabile en tejido, es completamente desenfundable. Puede tener base de muelles Leonardo, base contenedor, base fija, base con movimiento eléctrico.



MAJAL

design carlo colombo

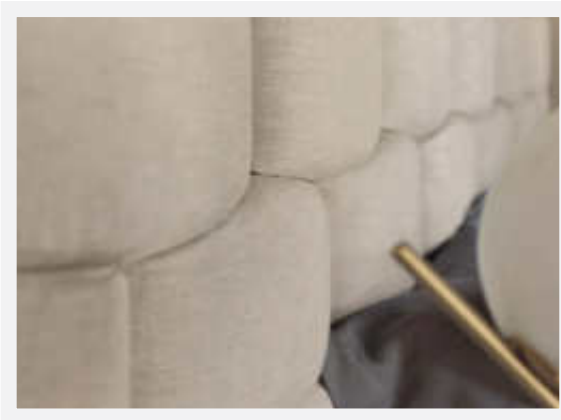

Ein wirkungsvolles Doppelbett, bei dem der prächtige Stoff dominiert, der vor allem in der geometrischen Form des Kopfteils zur Wirkung kommt und mit einer modernen Täfelung vergleichbar ist. Der Kopfteil ist in zwei Versionen zu haben: bündig abschliessend mit dem Bettgestell oder breiter und über die Bettseiten hinausgehend. Das Bettmodell Majal ist mit Stoff-Bezug erhältlich und komplett abziehbar. Es kann mit Leonardo Gestell, Bettkasten, feststehendem oder elektrisch betätigtem Gestell geliefert werden.

Lit double de grand effet où prédomine la richesse du tissu, surtout évidente dans la forme géométrique de sa tête de lit comparable à une boiserie moderne. La tête de lit est disponible en deux versions : alignée avec la base du lit ou allongée des deux côtés.

Le lit Majal peut être réalisé en tissu déhoussables. Il peut être fourni avec base à ressorts Leonardo, base à coffre, base fixe ou base avec mouvement électrique.

Эффектная двуспальная кровать, основной чертой которой является богатство ткани, ярко выраженное в геометрической форме изголовья, напоминающем современные декоративные панели буазери. Изголовье доступно в двух вариантах – такого же размера как и основание кровати, а также удлиненное. Полностью съёмная обивка кровати Majal может быть выполнена из ткани или кожи. Кровать доступна к заказу с пружинной базой Comfort, с основанием- ящиком для хранения белья, со стационарным основанием или с электроприводом.

Majal 床是一款造型华丽的双人床，特别是床头的精致造型能彰显出罩物的奢华。床头有两种规格：与床同宽，或两侧超出床宽。Majal 床的罩物可选织物面料或真皮，均能很方便地拆卸。床架有 Leonardo 种类，床箱式床架，固定床架和电动调节床架可选。





MANDARINE

design emanuela garbin - mario dell'orto

Letto raffinato, di ispirazione orientale, ideale per ambienti sia classici che moderni. La base è caratterizzata da una cucitura orizzontale a cordonetto lungo tutto il suo perimetro e che spezza la percezione della sua notevole altezza: 38 cm da terra, due in più rispetto a sommier e letti tradizionali. Lo stesso motivo decorativo è ripreso sulla testata, a 2/3 dell'altezza. Mandarinè offerto anche nella versione sommier, senza testata, che si presta ad essere arricchita a parete con drappeggi, quadri, tende e boiserie. In entrambe le versioni disponibile con base Leonardo, base contenitore o base fissa con piano a doghe regolabili e piedini in nickel nero lucido.

An elegant bed of oriental inspiration, ideal for both classical and modern environments. The base is characterized by corded horizontal stitching along the perimeter that breaks up the perception of its height: it sits 38 cm from the ground, two more than sommier and traditional beds. The same decorative motif is repeated in the headboard and is positioned at 2/3 of the height. Mandarinè is also available as a sommier, with no headboard; it can be embellished with drapes, paintings, curtains, and boiseries fixed to the wall behind it. Both versions of the bed are available with box-spring base Leonardo, storage or fixed base, an adjustable slatted mattress support, and feet in polished black nickel.

Cama refinada, de inspiración oriental, ideal para ambientes tanto clásicos como modernos. La base se distingue por un vivo horizontal, a lo largo de todo su perímetro, y que rompe la percepción de su altura remarcable: 38 cm del piso, dos más respecto a los somieres y las camas tradicionales. El mismo dibujo decorativo lo encontramos en la cabecera, a 2/3 de la altura. Mandarinè se ofrece también en la versión somier, sin cabecera, que se puede enriquecer en pared con drapeados, cuadros, cortinas y boiserie. En ambas versiones está disponible con base de muelles Leonardo, base contenedor o base fija con somier de lamas regulables y pies de níquel negro brillo.



MANDARINE

design emanuela garbin - mario dell'orto

Ein raffiniertes Bett von orientalischer Inspiration, es passt sehr gut sowohl in ein klassisches als auch in ein modernes Ambiente. Das Bettgestell zeichnet sich durch eine horizontale, abgesetzte Naht aus, die seinen gesamten Umfang umläuft und die Höhe optisch unterbricht, die in der Tat 38 cm vom Boden und somit zwei cm mehr beträgt als bei traditionellen Rahmen und Betten. Das gleiche Deko- Motiv erscheint am Kopfteil auf 2/3 der Höhe. Mandarine ist auch in der Version ohne Kopfteil erhältlich, sodass die Wand an der Kopfseite mit drappierten Stoffen, Bildern, Gardinen oder einer Tüfelung dekoriert werden kann. Beide Versionen sind mit Boxspring Unterfederung Leonardo, Bettkasten oder feststehendem Gestell mit regulierbaren Federleisten und Füßen in Nickelschwarz glänzend zu haben.

Lit raffiné d'inspiration orientale, idéal pour des intérieurs aussi bien classiques que modernes. La base est caractérisée par une couture horizontale qui forme un cordonnet le long de tout son périmètre et brise la perception de sa hauteur importante : 38 cm du sol, deux de plus que les sommiers et des lits traditionnels. Le même motif décoratif est repris sur la tête de lit aux 2/3 de sa hauteur. Le lit Mandarine est aussi proposé en version sommier, sans tête de lit, qui se prête à être enrichi sur le mur par des drapés, des tableaux, des rideaux et des boiseries. Dans les deux versions, il est disponible avec base à ressorts Leonardo, base coffre ou base fixe avec sommier à lattes réglables et pieds en nickel noir brillant.

Изысканная кровать в восточном стиле, идеальна как для классических, так и для современных интерьеров. Основание характеризуется декоративными горизонтальными швами, образующими шнур, проходящий по всему периметру и намеренно делящий значительную высоту кровати: 39 см от пола (на два сантиметра больше, чем традиционные кровати и кровати с бельевым ящиком). Тот же декоративный узор воспроизводится на изголовье на 2/3 высоты. Mandarine выпускается также в варианте с бельевым ящиком, без изголовья, представляя собой идеальный вариант для установки около украшенной картинами, настенными панелями или драпировкой стены. Оба варианта кровати могут быть изготовлены с основанием-ящиком, фиксированным основанием с регуляторами жесткости или с электрическим приводом; ножки в черном полированном никеле.

精致的床，源自东方灵感，适合经典和现代环境。该基座的特点是沿其整个周边有一个水平的警戒缝，打破了它相当高的感觉：离地面39厘米，比传统的床或sommier床高两倍。在床头板上再现相同的装饰图案，高度为2/3。Mandarine也提供sommier版本，没有床头板，这有助于在墙上突出床帷，装饰画或护壁板的美丽丰富。在这两个版本中，它都有一个存储底座，一个带有可调节板条顶部的固定底座或带有电动机芯和光滑的黑色镍脚。





MERKURIO
design rodolfo dordoni



Con la base e la testata totalmente e morbidamente imbottite, questo letto nasce sotto il segno della tradizione, dell'artigianalità e della sobrietà. Disponibile con base a molle Leonardo, base fissa h 25 cm, con base contenitore o con base con movimento elettrico. Il rivestimento - accoppiato a un'imbottitura che ne accentua la morbidezza - può essere scelto nei tessuti e nelle pelli della collezione Flou, tutti ugualmente sfoderabili.

The base and the headboard of this bed have been completely and softly upholstered; the bed has been produced under the banner of tradition, craftwork and clean lines. Available with box-spring base Leonardo, fixed base h 25 cm, storage base and with electrical movements. The removable covers - coupled with filling that accentuates the softness - can be selected from Flou's collection of fabrics and leathers.

Con la base y la cabecera completamente y suavemente acolchadas, nace esta cama bajo el amparo de la tradición, de la artesanía y de la sobriedad. Disponible con base de muelles Leonardo, base fija h 25 cm, base contenedor, y con somieres con movimiento eléctrico. El revestimiento - combinado con un acolchado que acentúa su blandura - se puede elegir entre los tejidos y las pieles de la colección Flou, todos igualmente desfundables.



MERKURIO
design rodolfo dordoni

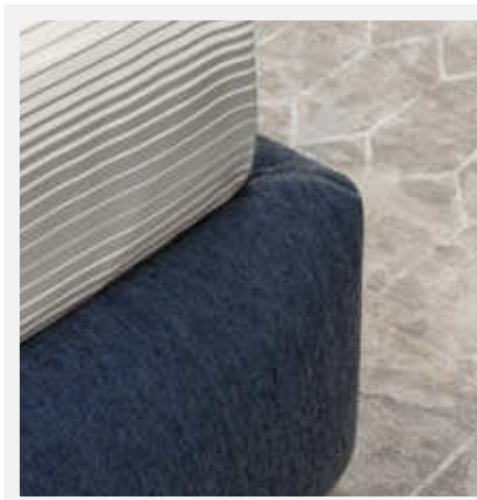

Mit seinem Gestell und dem vollständig und weich ausgepolsterten Kopfteil entsteht dieses Bett im Zeichen von Tradition, handwerklichem Können und Nüchternheit. Steht mit Boxspring Unterfederung Leonardo, festem Gestell H25 cm, Bettkasten und mit elektrisch verstellbaren Federholzrahmen zur Verfügung. Die Polsterung hebt die Weichheit des Bettes hervor und der Bezug kann aus Stoff oder Leder der Flou Kollektion gewählt werden, die alle gleich abziehbar sind.

Avec base et tête entièrement et soûplement rembourrées ce lit naît sous le signe de la tradition artisanale et de la sobriété. Disponible avec base à ressorts Leonardo, base fixe H25 cm, sommier à coffre ou avec sommiers à mouvements électriques. Le revêtement doublé d'un rembourrage qui en accentue la souplesse - peut être choisi entre les tissus ou les cuirs de la collection Flou, tous également déhoussables.

Эта кровать с мягким изголовьем и основанием – воплощение традиций, мастерства и сдержанного стиля. Кровать доступна к заказу с базой Leonardo, со стационарным основанием высотой 25 см, с контейнерной базой, а также с основанием, оборудованным электрическим приводом. Полностью съемный чехол в ткани или коже Flou, с набивкой, подчеркивающей особую мягкость этой модели.

这款床搭配全部填充、极其柔软的床底和床头，它兼具了传统、手工艺和简约的特点。底架可选 Leonardo 弹簧床架、25cm高的固定床架、高箱底座或电动床架。填充式外罩突显了其柔软——有Flou系列的布艺或皮革可供选择，两种款式均可拆卸。







MYPLACE

design emanuela garbin

MyPlace è un letto matrimoniale dalla linea moderna, una rivisitazione in chiave contemporanea dei classici imbottiti Flou di cui riprende e amplia i punti di forza: la grande sensazione di comodità e accoglienza. Il sommier è morbido, la testata è alta, di spessore, volutamente ricca di imbottitura, quasi un enorme guanciale pronto ad alleviare ogni tensione. Un letto dalle proporzioni studiate nel dettaglio e perfetto per essere completato da materassi di altezza importante. MyPlace è disponibile con: base Leonardo, base H25 con piano a doghe regolabili, base contenitore smontabile, base con rete a movimento Motion 4.

MyPlace is a double-size bed with a modern line, a contemporary re-interpretation of the classical Flou upholstered beds, re-iterating and increasing their strongpoints: an incredibly tangible feeling of comfort and welcome. The base is soft, the headboard is high and thick, deliberately richly padded, like an enormous pillow ready to relieve our tension. The proportions of the bed have been carefully studied and enhanced by high mattresses. MyPlace is available with boxspring base Leonardo, base H25 with fixed slats with rigidity adjustment, storage base and base with electrical movements Motion 4.

MyPlace es una cama de matrimonio con líneas modernas, una reinterpretación en clave contemporánea de los clásicos acolchados de Flou que retoma y amplía su punto fuerte: la gran sensación de confort y acogida. El somier es blando, la cabecera es alta, gruesa, deliberadamente llena de acolchado, casi un enorme cojín listo para aliviar cualquier tensión. Una cama con proporciones estudiadas detalladamente y perfecta para completarla con colchones altos. MyPlace está disponible con base Leonardo, base H25 con lamas fijas con regulación de dureza, base contenedor desmontable, base con movimiento eléctrico Motion 4.

MyPlace, ein Doppelbett mit modernen Linien, sorgt für eine zeitgemäße Neuinterpretation der klassischen gepolsterten Betten von Flou, greift deren Vorzug auf und verstärkt ihn noch: nämlich das große Gefühl von Komfort und Behaglichkeit. Der Bettrahmen ist weich, das Kopfteil hoch, dick und absichtlich üppig ausgepolstert, fast wie ein riesengroßes Kissen, das nur darauf wartet, jede Spannung abzubauen. Ein Bett mit bis ins Detail studierten Proportionen, das sich perfekt durch hohe Matratzen ergänzen lässt. MyPlace ist mit Boxspring Unterfederung Leonardo, Gestell H25 mit Federleisten mit Härteregulierung, zerlegbarem Bettkasten oder verstellbarem Lattenrost Motion 4 erhältlich.

MyPlace est un lit double à la ligne moderne, une réinterprétation contemporaine du meuble classique Flou dont il reprend et se développe les atouts: la grande sensation de confort et d'hospitalité. Le sommier est doux, la tête de lit est haute, épaisse, délibérément riche en rembourrage, presque un énorme oreiller prêt à soulager toute tension. Un lit aux proportions étudiées en détail et parfait pour être complété par des matelas de hauteur importante. MyPlace est disponible avec: base à ressorts Leonardo, base H25 avec lattes fixes réglables, coffre, sommier à mouvements électriques Motion 4.

MyPlace — это двухспальная кровать в стиле модерн, переосмысление в современном ключе классической мягкой мебели Flou, чьи сильные стороны кровать MyPlace повторяет и усиливает: великолепное ощущение комфорта и удобства. Сомье мягкое, изголовье высокое, толстое и намеренно богатое набивкой, как огромная подушка, которая может снять любое напряжение. Это кровать с тщательно проработанными пропорциями, которая идеально дополняется матрасами значительной высоты. Кровать MyPlace можно заказать с основанием Leonardo, основанием H25 с регулируемыми ламелями, основанием-контейнером или с решеткой с приводом Motion 4.

MyPlace是一款拥有现代风格线条的双人床，Flou经典填充物为这款床打造出了当代风格外观，延续并扩展了受力点：具有极强的舒适性和安逸感。无床头床柔软，高耸厚实的床头中填充物充实，仿佛一个随时能减轻任何压力的硕大坐垫。床的细节比例考究，搭配高厚度床垫，彰显完美。MyPlace床可选择：Leonardo底座、H25可调节床板底座、可拆卸储物底座、Motion 4移动网格底座。



NEW BOND
design matteo nunziati



Si rifà al nome della famosa strada londinese questo raffinato letto matrimoniale sulla cui testata spicca un dettaglio originale, distintivo, difficilmente riproducibile. Il design è ingentilito da un gioco di 'cinture' che si intersecano in due punti della testata: un motivo decorativo che esprime tutta l'abilità sartoriale maturata in 40 anni dalle maestranze Flou. Il letto può essere rivestito in tessuto o in pelle, mentre le 'cinture' sono sempre ed esclusivamente realizzate in pelle ed è disponibile con base Leonardo, base contenitore, base fissa o base con movimento elettrico.

The name of this elegant double-size bed refers to the famous Bond Street in London. The headboard sports a detail that is original, distinctive, and extremely difficult to reproduce. The design has been softened with a 'belt' effect that intersects in two points on the headboard: a decorative motif that expresses the tailoring skills matured in the 40 years of Flou's professional experience. The bed can be covered in fabric or leather, while the 'belts' are always and exclusively produced in leather. It is available with box-spring base Leonardo, storage base, a fixed base or a base with an electrical movement mechanism.

Se enlaza con el nombre de la famosa calle de Londres esta refinada cama de matrimonio, en cuya cabecera se destaca un detalle original, distintivo, difícil de reproducir. El diseño está enriquecido por un juego de 'cintas' que se cruzan en dos puntos de la cabecera: un dibujo decorativo que expresa toda la habilidad de un sastre acumulada en 40 años por los artesanos de Flou. La cama se puede revestir con tejido o piel, mientras que las 'cintas' siempre y exclusivamente son de piel, y está disponible con base de muelles Leonardo, base contenedor, base fija o base con movimiento eléctrico.

Dieses raffinierte Doppelbett inspiriert sich am Namen der berühmten Londoner Strasse. An seinem Kopfteil prangt ein originelles und hervorstechendes Detail, das nur schwer reproduzierbar ist. Das Design wird durch ein Spiel aus 'Gürteln' aufgepeppt, das sich in zwei Punkten des Kopfteils kreuzt: ein dekoratives Motiv, das die gesamte von Flou in 40 Jahren erreichte Schneiderkunst perfekt zum Ausdruck bringt. Das Bett kann mit Stoff- oder Lederbezug gewählt werden, während die 'Gürtel' immer und ausschließlich aus Leder sind; erhältlich mit Boxspring Unterfederung Leonardo, Bettkasten, feststehendem Gestell oder elektrisch verstellbarem Gestell.

Il prend son nom de la célèbre rue londonienne ce lit à deux places raffiné dont la tête arbore un détail original, distinctif et difficilement reproductible. Le design est adouci par un jeu de 'ceintures' qui se croisent en deux points de la tête de lit: un motif décoratif qui exprime tout le savoir-faire couture mûri au fil de 40 années d'expérience par les maîtres artisans de Flou. Le lit peut être revêtu de tissu ou de cuir, alors que les 'ceintures' sont toujours et exclusivement réalisées en cuir. Il est proposé avec base à ressorts Leonardo, base coffre, base fixe ou base à mouvement électrique.

Эта изысканная двуспальная кровать берет название от знаменитой улицы в Лондоне. Изголовье кровати характеризует оригинальная и неповторимая деталь. Дизайн этой кровати смягчен геометрическим рисунком из "ремней", которые пересекаются в двух точках изголовья: декоративный мотив, отражающий швейное искусство, отточенное мастерами Flou за 40 лет. Обивка кровати возможна тканью или кожей, декоративная отделка в виде ремней выполнена исключительно из кожи. В наличии с базой Leonardo, с ящиками для хранения белья, версия со стационарным основанием или с электрическим приводом.

这张床外形大气且柔软，床头及床周的填充保障了方便性和舒适性。New bond这个名字，源自伦敦一条著名的街道，是对公司的剪裁能力和专业知识的一个赞颂。床头的皮带，彰显出这款床的气质，皮革与织物尽量接近，打造出一个色调与情节之间的完美游戏。

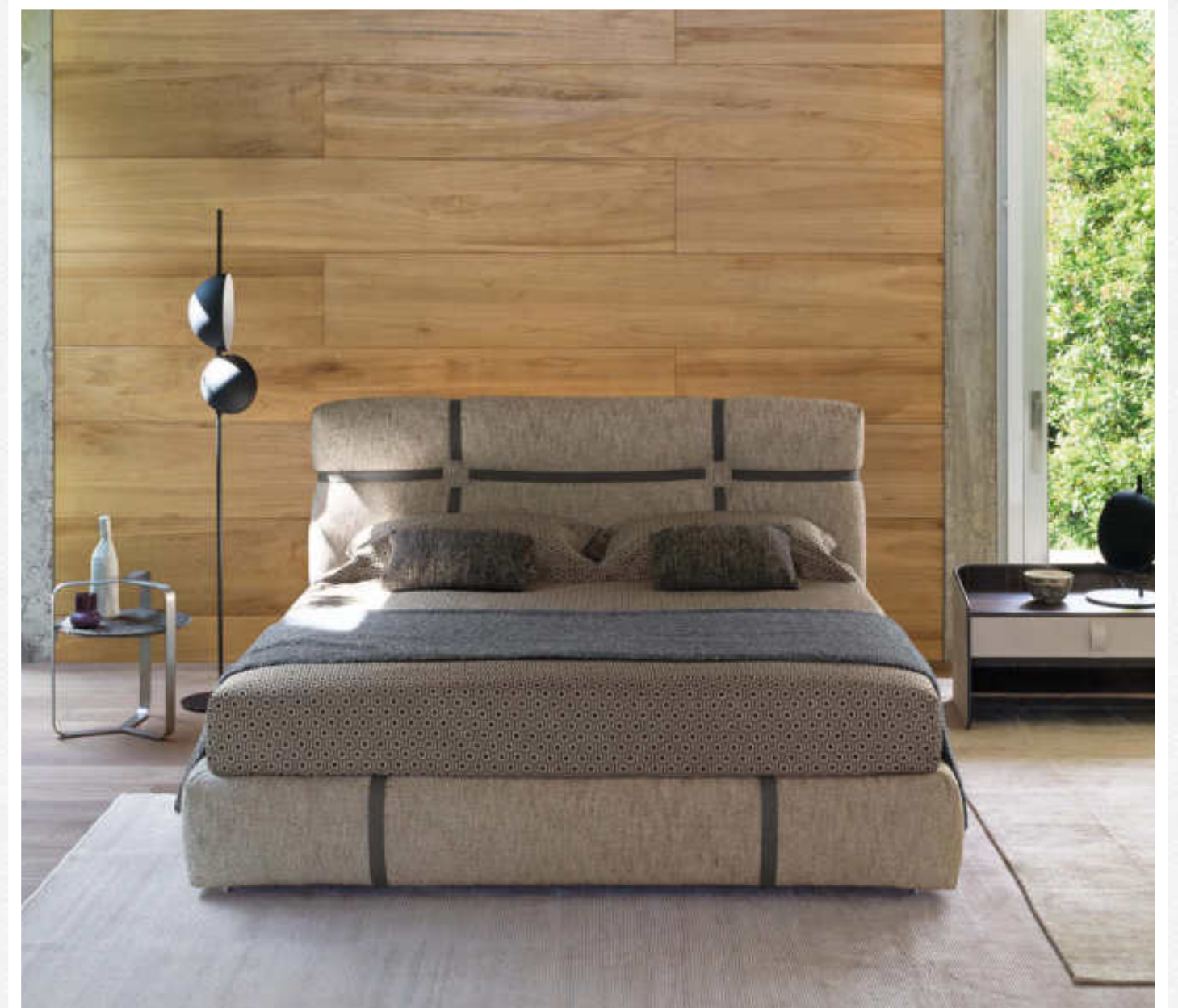



NOTTURNO

design vittorio prato

Letto funzionale dalle linee essenziali ed eleganti. Testata morbidamente imbottita e rivestita, come la base, in tessuto o pelle completamente sfoderabili grazie alle pratiche chiusure in velcro. Disponibile con base Leonardo, base contenitore, base fissa h 25 cm o h 16 cm e con base con rete a movimento elettrico.

Functional bed with clean, elegant lines. The headboard is padded and, like the base, upholstered with fabric or leather covers that can be completely removed thanks to the practical Velcro fasteners. Available with box-spring base Leonardo, storage base, fixed base h 25 cm or h 16 cm and with electrical movements.

Cama funcional de líneas esenciales y elegantes. Cabecera suavemente acolchada y como la base, forrada en tejido o piel completamente desfundables gracias a los prácticos cierres de velcro. Disponible con base de muelles Leonardo, base contenedor, base fija h 25 cm o h 16 cm y con somieres de movimiento eléctrico.





NOTTURNO

design vittorio prato

Funktionales Bett mit essentiellen und eleganten Linien. Gepolstertes Kopfteil und Gestell mit abziehbarem Stoff- oder Lederbezug mit Klettverschluss. Steht mit Boxspring Unterfederung Leonardo, Bettkasten, festem Gestell H 25 cm oder H 16 cm und mit elektrisch verstellbarem Federholzrahmen zur Verfügung.

Lit fonctionnel, aux lignes sobres et élégantes. Tête et pieds rembourrés et habillés, tout comme la base, en tissu ou cuir entièrement déhoussables grâce aux pratiques fermetures en Velcro. Disponible avec base à ressorts Leonardo, à coffre, base fixe h 25 cm ou h 16 cm et avec sommiers à mouvements électriques.

Функциональная кровать в лаконичном и элегантном стиле. Мягкое изголовье, как и основание, обито специальным съемным чехлом из ткани или кожи. Кровать доступна к заказу с основанием Leonardo, с контейнерной базой, со стационарным основанием высотой 25 или 16 см, а также с основанием, оборудованным электрическим приводом.

功能性床具有精致优雅的线条。床头板柔软衬垫和软垫，如坚固的底座，材料以布艺或皮革制成，由于实用的魔术贴封口，包套完全可拆卸。提供舒适底座，高箱底座，固定底座高25厘米或高16厘米和电动网格底座。



NOTTURNO 2

design centro ricerche flou



Letto dalle linee semplici ed essenziali. Disponibile con base Leonardo, base contenitore, base fissa h 25 cm o h 16 cm e con base con rete a movimento elettrico. Base e testata, disponibile in due altezze, sono rivestite in tessuto o pelle sfoderabili grazie al velcro.

Bed with simple and essential lines. Available with box-spring base Leonardo, storage base, fixed base h 25 cm or h 16 cm, and with electrical movements. The headboard is available in two heights and, like the base, is upholstered with removable fabric or leather cover with Velcro fastenings.

Cama de líneas simples y esenciales. Disponible con base de muelles Leonardo, base contenedor, base fija h 25 cm o h 16 cm y con somieres con movimiento eléctrico. Base y cabecera disponibles en dos alturas y forradas en tejido o piel desfundables gracias al velcro, igual que la base.

Ein Bett in einfacher Linienführung. Steht mit Boxspring Unterfederung Leonardo, Bettkasten, festem Gestell H 25 cm oder H 16 cm und mit elektrisch verstellbarem Federholzrahmen zur Verfügung. Der Bettrahmen und das Kopfteil sind in zwei Höhen zu wählen und beide, mit abziehbarem Leder- oder Stoffbezug mit Klettverschluss bezogen.

Lit fonctionnel aux lignes simples. Disponible avec base à ressorts Leonardo, à coffre, base fixe h 25 cm ou h 16 cm et avec sommiers à mouvements électriques. Base et tête, disponible en deux hauteurs, avec revêtement en tissu ou cuir entièrement déhoussables grâce au velcro.

Кровать в лаконичном, сдержанном стиле. Модель с основанием Leonardo, с контейнерной базой, со стационарным основанием высотой 25 или 16 см, а также с основанием, оборудованным электрическим приводом. База и изголовье имеют два варианта высоты, а также съемные чехлы в ткани или кожи.

拥有简单和精美的线条的床。可提供 Leonardo 床架，25厘米或16厘米高的固定底座，和电动网格底座。底座和床头板都包裹着布艺或皮革的魔术贴可拆卸外罩，并且都有两种高度可供选择。







NOTTURNO SHABBY CHIC

design centro ricerche flou

Le linee pulite, semplici ed eleganti rendono questo letto un "ever green" adatto per tutti i gusti, tutti gli ambienti e tutte le situazioni d'arredo. La variante "Shabby Chic" esibisce un'immagine di chiara matrice contemporanea, alla quale contribuiscono i rivestimenti di tendenza, delicati nelle cromie e volutamente "vissuti" nell'aspetto. La testata diritta e liscia, è imbottita e rivestita, come la base, in tessuto o pelle completamente sfoderabili. Il letto è disponibile con base a molle Leonardo, base contenitore, base fissa, base con movimento elettrico.

Clean, simple and elegant lines have produced an "evergreen" bed to suit every style and taste, every ambience and every furnishing choice. The "Shabby Chic" version projects a clearly contemporary orientation, enhanced by trendy covers, delicate colors with a deliberately well-worn appearance. The headboard is linear and smooth; it is padded and finished, like the base, in completely removable covers in fabric or leather. Available with box-spring base Leonardo, storage base, fixed base, or base with an electrical movements.

Líneas limpias, simples y elegantes hacen de esta cama un 'ever green' apto para todos los gustos, todos los ambientes y todas las situaciones de mobiliario. La variante "Shabby Chic", ofrece una imagen claramente contemporánea, a la cual contribuyen los revestimientos de tendencia, delicados en sus colores y con un aspecto expresamente "vividido". La cabecera, recta y lisa, está acolchada y revestida, como la base, con tejido o piel completamente desfundables. La cama está disponible con base de muelles Leonardo, base contenedor, base fija o base con movimiento eléctrico.



NOTTURNO SHABBY CHIC

design centro ricerche flou

Die sauberen, schlichten und eleganten Linien machen aus diesem Bettmodell einen "Evergreen" für jeden Geschmack, jedes Ambiente und jede Einrichtungssituation. Die Variante "Shabby Chic" besticht durch eine unverkennbar moderne Note, die von den modischen Bezügen noch unterstrichen wird, in zarten Farben und mit einem gewollt "gelebten" Aussehen. Der gerade und glatte Kopfteil ist gepolstert und genauso wie das Gestell bezogen; der Bezug ist vollständig abziehbar und kann aus Stoff oder Leder gewählt werden. Das Bett ist mit Boxspring Unterfederung Leonardo Gestell, Bettkasten, feststehendem oder elektrisch betätigtem Gestell lieferbar.

Les lignes nettes, simples et élégantes font de ce lit un "ever green" adapté à tous les goûts, environnements et situations d'ameublement. La variante "Shabby Chic", montre une image clairement contemporaine, à laquelle contribuent les revêtements tendance, aux nuances délicates et à l'aspect volontairement "vécu". La tête de lit droite et lisse est rembourrée et, tout comme la base, revêtue de tissu ou cuir, complètement déhoussables. Le lit est disponible avec base Leonardo, base à coffre, base fixe ou base avec mouvement électrique.

Благодаря своим лаконичным и элегантным линиям эта кровать никогда не выйдет из моды, она впишется в любой интерьер и удовлетворит самые высокие требования. Вариант "шебби-шик" демонстрирует современный тренд на материалы в спокойной цветовой гамме с искусственно состаренной текстурой. Прямое и гладкое изголовье, как и база, обиты съемными чехлами из ткани или кожи. Модель с основанием Leonardo, контейнерной базой, со стационарным основанием, а также с основанием, оборудованным электрическим приводом.

简约优雅的线条使整个床的设计常青。它能适合不同的风格和品味，融入不同的场景氛围和家具搭配。“Shabby Chic”的设计床架四周罩物是传统风格的设计，十分实用以及优雅。线性平滑设计的床头板，可拆卸的外罩物，外罩可选择不同面料：布艺和皮革。底座可选Leonardo系列弹簧箱床底，或带高箱底座，或电动排床架床箱底。



OLIVIER

design emanuela garbin - mario dell'orto



Letto matrimoniale elegante e raffinato con base e testata imbottite e con il rivestimento disponibile in due versioni. Una in tessuto o pelle completamente sfoderabile; l'altra nell'esclusiva e ultrachic pelle sapientemente lavorata a intreccio, monocoloro o bicolore bianco&nero con disegno a rombi. Il piano di riposo è a doghe regolabili o con movimento elettrico. La struttura in acciaio e i quattro piedini in alluminio a vista sono verniciati con finitura brunita e conferiscono carattere al basamento del letto.

Elegant and charming double bed with padded headboard and base and cover available in two versions: one in completely removable fabric or leather, the other in skilfully woven leather in one colour or black&white with diamond-shaped pattern. The bed is available with adjustable slatted mattress support and with electrical movements. The steel frame and the four aluminium feet, burnished colour lacquered, give character to the bed.

Cama matrimonial elegante y refinada, con base y cabeceras acolchadas. El revestimiento está disponible en dos versiones: desenfundable en tejido o piel; o bien en la exclusiva y ultrachic piel hábilmente elaborada en trenza en un color, o en blanco y negro con patrón de diamante. El somier puede ser de lamas fijas con regulación de dureza y con movimientos eléctricos. La estructura de acero y los cuatro pies de aluminio pintados con acabado bruñido, dan carácter a la base de la cama.

Elegantes und raffiniertes Doppelbett mit gepolsterten Gestell und Kopfteil. Der Bezug ist in zwei Versionen erhältlich: abziehbarer aus Stoff oder Leder; superchic aus geschickt geflochtenem Leder in einer Farbe oder mit schwarz-weißem Rautenmuster. Die Liegefläche ist mit festen Federleisten mit Härteregulierung oder mit elektrisch verstellbaren Federholzrahmen

erhältlich. Die brünierte Stahlstruktur und die vier brünierten Aluminiumfüsse verleihen dem Untergestell des Betts Charakter.

Lit double élégant et raffiné avec base et tête rebourrés, revêtement disponible en deux versions. Une en revêtement déhoussable en cuir lisse ou en tissu; l'autre dans le cuir exclusif et ultrachic habilement travaillé, monochrome ou bicolore noir et blanc avec un design losange. Le sommier est disponible avec lattes fixes réglables et avec mouvements électriques. La structure en acier et les quatre pieds en aluminium vernis couleur brunie, confèrent du caractère au piètement du lit.

Элегантная и изысканная кровать с мягким изголовьем и базой в двух возможных вариантах обивки. Один вариант - с полностью съемным чехлом из ткани или кожи; другой - эксклюзивный, выполнен из плетеной кожи, одноцветной или двухцветной: черно-белой, с ромбовидным рисунком. Основание под матрас может быть с регулируемыми ламелями или с электроприводом. Каркас из стали с алюминиевыми ножками в вороненой отделке.

这张优雅精致的双人床搭配填充底座和床头, 以及两款可选择外罩。一款是布艺或皮革的完全可拆卸外罩; 另一款是编织工艺精湛的个性时尚的皮革外罩, 这款皮革外罩饰有菱形图案, 有纯色或双色款。床板由可调节活动板条和电动升降调节。钢结构和四个铝制床腿为漆面抛光, 给床架赋予了极大特色。



POCHETTE PURE

design centro ricerche flou



Letto matrimoniale elegante e raffinato disponibile con base Leonardo, base fissa h 25 cm, con base contenitore o con base con rete a movimento. Testata imbottita e rivestita, come la base, in tessuto o pelle completamente sfoderabili grazie alle pratiche chiusure in velcro.

Sumptuously elegant double-size bed available with box-spring base Leonardo, fixed base h 25 cm, with storage base and with electrical movements. Headboard and base padded and upholstered with fabric or leather covers, completely removable thanks to practical Velcro fasteners.

Elegante y refinada cama matrimonial disponible con base de muelles Leonardo, base fija h 25 cm, base contenedor, y con somieres de movimiento eléctrico. Cabecera acolchada y como la base, forrada en tejido o piel completamente desfundables gracias a los prácticos cierres de velcro.

Elegantes und raffiniertes Ehebett erhältlich mit Boxspring Unterfederung Leonardo, feststehendem Gestell H25 cm, mit Bettkasten oder mit elektrisch verstellbarem Federholzrahmen. Gepolstertes Kopfteil und Gestell mit abziehbarem Stoff- oder Lederbezug mit Klettverschluss.

Lit double élégant et raffiné disponible avec base à ressorts Leonardo, avec base fixe h 25 cm, avec sommier à coffre et avec sommiers à mouvements électriques. Tête rembourrée et habillée, tout comme la base, en tissu ou cuir entièrement déhoussables grâce aux fermetures en Velcro très pratiques.

Элегантная и изысканная двуспальная кровать может быть изготовлена с базой Leonardo, со стационарным основанием высотой 25 см, с контейнерной базой, а также с основанием, оборудованным электрическим приводом. Мягкое изголовье, как и основание, обито съемным чехлом из ткани или кожи.

这是一款优雅精致的双人床，搭配 Leonardo 床底、25 厘米高的固定床底、高箱底座或电动网格床底。包裹着外罩的填充床头和底座一样，搭配了带有魔术贴的布艺或皮革两种可完全拆卸外罩。

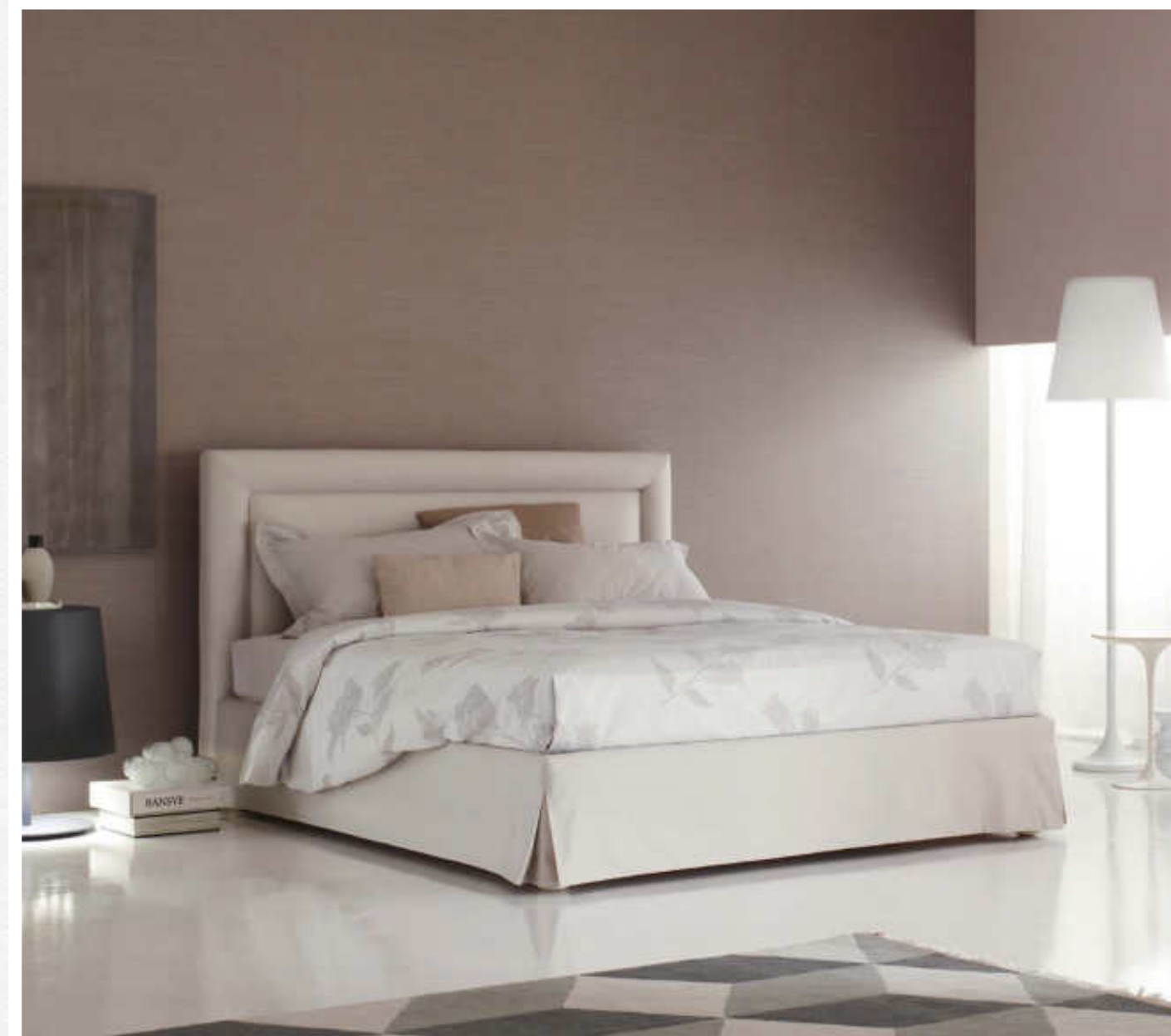

SOMMIER

design centro ricerche flou



Letto estremamente funzionale, dal design lineare ed elegante. Disponibile con base Leonardo, base contenitore, base fissa h 25 cm o h 16 cm e con base con rete a movimento elettrico. Rivestimento in tessuto o pelle totalmente sfoderabile.

Extremely functional bed of elegant linear design. Available with box-spring base Leonardo, storage base, fixed base h 25 cm or h 16 cm and with electrical movements. Completely removable cover in fabric or leather.

Cama sumamente funcional, de design lineal y elegante. Disponible con base de muelles Leonardo, base contenedor, base fija h 25 cm o h 16 cm y con somieres de movimiento eléctrico. Revestimiento en tejido o piel, completamente desfundables.





SOMMIER

design centro ricerche flou

Extrem funktionelles Bett mit linearem und elegantem Design. Steht mit Boxspring Unterfederung Leonardo, Bettkasten, festem Gestell H 25 cm oder H 16 cm und mit elektrisch verstellbarem Federholzrahmen zur Verfügung. Komplet abziehbarer Stoff oder Lederbezug.

Lit extrêmement fonctionnel, au design linéaire et élégant. Proposé avec base à ressorts Leonardo, à coffre, base fixe h 25 cm ou h 16 cm et avec sommiers à mouvements électriques. Revêtement en tissu ou cuir entièrement déhoussable.

Исключительно функциональная кровать лаконичного и элегантного дизайна. Кровать доступна к заказу в варианте с основанием Leonardo, с контейнерной базой, со стационарным основанием высотой 25 или 16 см, а также с основанием, оборудованным электрическим приводом. Чехлы из ткани или кожи полностью снимаются.

Sommier是一款极致简约设计且功能实用的床。可选可拆卸外罩物，外罩可选择不同面料：布艺或皮革。底座可选Leonardo系列弹簧箱床底，或固定排骨架床底H25CM/H16CM，或高箱底座，或电动底座。



TADAO

design vico magistretti



Letto d'ispirazione orientale, raffinato ed essenziale. La base d'appoggio del materasso è costituita da doghe portanti, che salgono senza interruzione a formare la testata.

Tadao è disponibile in noce Canaletto, in rovere caffè e nelle finiture antigraffio Style (colore sabbia), Epoque (colori bianco e grey) e Private (colori light o dark).

A bed of Oriental inspiration, elegant and clean-cut. The mattress support consists of strong slats that continue upwards to form the headboard.

Tadao is available in Canaletto walnut, in coffee-brown oak, in the scratch-resistant surface finishes Style (sand colour), Epoque (white and grey colours) and Private (light or dark colours).

Cama de inspiración oriental, refinada y esencial. La base de apoyo del colchón se compone de lamas portantes que suben sin interrupción formando la cabecera.

Tadao está disponible en nogal Canaletto, en roble café, en los acabados Style (color arena), Epoque (colores blanco o grey) y Private (colores light o dark) resistentes a los arañazos.



TADAO

design vico magistretti



Bett orientalischer Inspiration, raffiniert und essentiell. Die Auflagefläche für die Matratze besteht aus tragenden Latten, die ohne Unterbrechung ansteigen und auch den Kopfteil formen. Tadao ist in den Ausführungen Nussbaum Canaletto, Eiche in der Farbe Kaffee, oder in den kratzfesten Oberflächen Style (sand farben), Epoque (in den Farben weiss und grey) und Private (in den Farben light oder dark) erhältlich.

Lit d'inspiration orientale, raffiné et essentiel. La base d'appui du matelas est formée de lattes portantes, qui remontent sans interruption pour former la tête. Tadao est disponible en noyer Canaletto, en chêne café, dans les finitions anti-rayures Style (couleur sable), Epoque (couleurs: blanc et grey) et Private (couleurs: light ou dark).

Изысканная и утонченная кровать в восточном духе. Основание под матрас состоит из несущих планок, образующих единую конструкцию с изголовьем. Кровать Tadao предлагается в следующих вариантах: орех Каналетто, дуб, окрашенный в кофейный цвет, а также антивандальные отделки Style (песочного цвета), Epoque (белого и серого цвета) и Private (светлые или темные цвета).

这一款的灵感来自东方传统。底座和床头板采用木制板条的方式，有松木或核桃木可选及配不同颜色：Canaletto 核桃木，Coffee brown 橡木，Style, Epoque 以及 Private 颜色。



TAORMINA

design centro ricerche flou

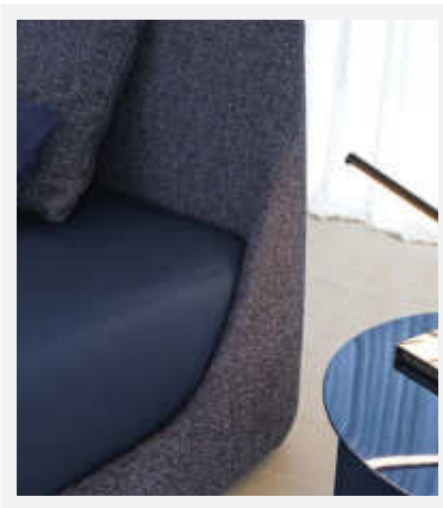

Letto matrimoniale dall'estetica non scontata in grado di accogliere con coerenza di segno materassi importanti, di altezza superiore o completati da topper.

Il giroletto contenuto sale senza soluzione di continuità a formare la testata morbida e avvolgente, la cui curva è evidenziata da una cucitura a vista che corre lungo tutto il perimetro, la base è a molle insacchettate. Il rivestimento in tessuto o pelle è completamente sfoderabile grazie alle pratiche chiusure in velcro.

Double-size bed with eye-catching aesthetic appeal that can support important mattresses, those of greater height or complete with toppers.

The compact bed surround rises up to form the soft, luxurious headboard; its curves are highlighted by the exposed stitching that runs along the entire perimeter. It is available with a pocket spring base. The fabric or leather cover is completely removable thanks to practical Velcro fastenings.

Cama de matrimonio de aspecto no convencional, capaz de acoger con coherencia de signo colchones grandes, de mayor altura o completados con topper. La estructura reducida sube de forma fluida hasta formar la suave y envolvente cabecera, cuya curva se resalta con una costura a la vista que recorre todo el perímetro. La base es con muelles ensacados. El revestimiento en tejido o piel es completamente desenfundable gracias al velcro.

Doppelbett mit unkonventionellem Look, das problemlos grosse Matratzen, von grösserer Höhe oder mit Toppern ergänzt, aufnehmen kann. Der Bettrahmen steigt an bis zum weichen und umhüllenden Kopfteil, dessen Rundung durch eine sichtbare Naht hervorgehoben wird, die über den gesamten Umfang verläuft. Boxspring Unterfederung.

Der Bezug aus Stoff oder Leder ist vollständig abziehbar, mit Klettverschluss.

Lit double aux proportions importantes et à l'esthétique inattendue, capable d'accueillir avec cohérence des matelas de grande taille et de grande épaisseur ou complétés par un surmatelas. Le cadre de lit, de petites proportions, s'élève sans discontinuité pour former une tête de lit moelleuse et enveloppante, dont la courbe est soulignée par une surpiqûre qui court tout le long du périmètre. La base est à ressorts ensachés. Le revêtement en tissu ou en cuir est entièrement déhoussable grâce aux fermetures en velcro pratiques.

Двухспальная кровать значительного размера и необычной эстетики, на которой можно разместить матрасы большой высоты или укомплектованные наматрасниками. Каркас небольшой высоты плавно поднимается и образует мягкое обволакивающее изголовье, изгиб которого подчеркивается видимым швом по всему периметру. Основание оборудовано независимым пружинным блоком. Обивка из ткани или кожи полностью снимается благодаря практичным застежкам-липучкам.

比例协调、尽显美学的双人床能够贴合高床垫或搭配床垫保护套。低高度床架无缝抬高，形成了柔软包裹的床头，环绕在床头四周的明线突显了床头的弧度。底座为袋装弹簧。布艺或皮革外罩上有实用魔术贴，可完全拆卸。



Intelligenti, funzionali, versatili: la tipologia letti trasformabili e letti a scomparsa contempera il modo di vivere contemporaneo e soddisfa ogni esigenza di ospitalità. I divani e le poltrone-letto trasformabili uniscono l'utilità al comfort all'insegna di un codice di eleganza. Risolvono problemi di spazio e, quando occorre, permettono di avere rapidamente a disposizione un letto aggiuntivo pronto all'uso.

Intelligent, functional, versatile: the transformable beds and the Murphy beds mitigate the constraints of modern lifestyles and provides an answer to every hospitality requirement. The transformable sofas and chair beds combine practical use, comfort and elegance. They resolve the problems of space and, when necessary, rapidly provide additional, ready-to-use beds.

Inteligentes, funcionales, versátiles: las camas transformables y las escamoteables satisfacen las exigencias de la vida contemporánea y permiten hacer frente a cualquier exigencia de hospitalidad. Los sofás y las butacas-cama transformables unen utilidad y comodidad, siempre de una forma elegante. Solucionan problemas de espacio y, cuando es necesario, permiten tener rápidamente a disposición una cama adicional lista para el uso.

Intelligent, praktisch, vielseitig: die wandelbaren und versenkbaren Betten erfüllen moderne Wohnbedürfnisse und Gastfreundschaft wird mit ihnen zum Kinderspiel. Die Schlafsofas und -Sessel vereinen in sich Zweckmäßigkeit und Komfort und das alles im Zeichen der Eleganz. Sie lösen Platzprobleme und zaubern bei Bedarf mit wenigen Handgriffen ein gebrauchsfertiges Bett hervor.

Intelligents, fonctionnels et éclectiques : la typologie des lits transformables et des lits escamotables traduit le mode de vie contemporain, tout en satisfaisant n'importe quelle exigence d'accueil. Les canapés et les fauteuils- lits transformables allient l'utilité au confort à l'enseigne d'un code d'élégance. Ils apportent une solution aux problèmes de place et, en cas de nécessité, permettent de disposer rapidement d'un lit d'appoint prêt à l'emploi.

Умные, функциональные, универсальные: коллекция кроватей-трансформеров и откидных кроватей соответствует современному образу жизни и удовлетворяет любые потребности при приеме гостей. Диваны-трансформеры и кресла-кровати сочетают в себе удобство и комфорт, не упуская из виду аспект элегантности. Они решают проблему нехватки места и при необходимости позволяют быстро иметь в распоряжении дополнительную кровать.

智能、多用途、功能性强: 可变形式床品种类和收纳式床品都符合当今的生活方式, 并且能满足客户的各种需求。扶手椅和可变形沙发床在优雅的基础上, 将用途与舒适相结合。它们解决了空间问题, 当有需要时, 它们可以立马变幻出一张随时能使用的床。

LETTI TRASFORMABILI
TRANSFORMABLE BEDS
CAMA TRANSFORMABLES
WANDELBARE BETTEN
LITS TRANSFORMABLES
КРОВАТИ-ТРАНСФОРМЕРЫ
沙发床



de un somier de lamas fijas con regulación de dureza y revestimientos en tejido o piel desfundables gracias al velcro. Se pueden completar con respaldos altos, bajos o asimétricos (lado izquierdo y derecho).

Biss ist ein Einzelbett in zwei Versionen erhältlich: Basis mit Bettkasten (mit seitlicher Öffnung: rechts oder links) und Basis die an der Seite geöffnet werden kann, damit das zweite und versenkbare Bett herausgezogen werden kann. Das letztgenannte ist ohne Kopfteil, hat aber Räder, um das Herausziehen zu erleichtern und steht in den folgenden Varianten zur Verfügung: vom Boden anhebbar, dank eines mit Kolben arbeitenden Mechanismus, oder auf Bodenniveau, nicht anhebbar. Zerlegbares Gestell, feste Federleisten mit Härteregulierung. Abziehbare Bezüge aus Stoff, Ecopelle oder Leder mit Klettverschluss. Rückenlehnen sind auch erhältlich: hoch, niedrig oder geschwungen (rechts oder links).

Biss est un lit à une place disponible en deux versions: sommier à coffre (ouverture à droite ou à gauche) ou avec ouverture latérale pour ranger le deuxième lit (sans tête de lit). Ce deuxième lit est muni de roulettes et il peut être levé grâce à un mécanisme à pistons ou rester au niveau du sol (version non relevable). Le sommier est à lattes fixes réglables. Le revêtement en tissu ou cuir est déhoussable grâce au velcro. Les dossiers sont disponibles aussi: hauts, bas, façonnés (droite ou gauche).

Biss – это многофункциональный односпальный кровать, доступная в двух вариантах: с компактным контейнером или со вторым выдвижным спальным местом. Первый вариант – с контейнером для хранения белья, открывающийся сбоку (справа/слева). Во втором варианте, в основании кровати установлен второй спальный уровень: без изголовья с колесиками, с помощью которых выдвигается из-под основной кровати сбоку (справа/слева). Второй уровень поднимается с помощью лифта или остается на уровне пола (опция без поршневого механизма). Кровать Biss имеет реечную базу с регулятором жесткости. Чехлы из ткани или кожи легко снимаются. Боковина может быть: высокой, низкой или фигурной (справа/слева).

Biss是一款多功能单人床，有两种版本：底座带节省空间的容器或带侧开口的底座，可容纳第二张折叠床。首先，床具有带侧开口的容器底座（根据需要在右或在左）。第二，床的底部有一个侧面可以打开（根据需要在右或在左），以容纳第二个床。后者没有床头板，配备有便于提取的轮子。在活塞器的带动下，它可以从地面抬起，或者它可以与地面持平（不可升降）。由于魔术贴的使用，Biss可容纳一个带有可调节板条的置物台以及可选用布艺和皮革的可拆卸织物。可提供以下型号的靠背：高椅背，低椅背或定型椅背（右侧或左侧）。

BISS

design pinuccio borghonovo

Biss è un letto singolo versatile disponibile in due versioni: base con contenitore salvaspazio oppure base con apertura laterale per alloggiare un secondo letto a scomparsa. Nella prima il letto è dotato di base contenitore con apertura laterale (destra o sinistra secondo esigenza). Nella seconda la base del letto ha uno dei lati apribile (destra o sinistra secondo esigenza), per ospitare il secondo letto. Quest'ultimo, privo di testata, è dotato di ruote che ne facilitano l'estrazione. Può essere sollevato da terra grazie a un meccanismo con pistoni, oppure restare a livello terra (non sollevabile). Biss accoglie un piano di riposo a doghe regolabili e rivestimenti in tessuto o pelle sfoderabili grazie al Velcro. Schienali disponibili nelle versioni: alto, basso o sagomato (destra o sinistra).

Biss is a versatile single bed available in two versions: base with storage (opening on the right or on the left) and base with one side which can be opened and used to contain the second bed (without headboard). This second bed has wheels and can be either raised thanks to a gas piston mechanism or remain at floor level (version without mechanism). The mattress support has slats with rigidity adjustment. All the covers in fabric or leather are removable thanks to velcro fastening. Backrests are also available: high, low or shaped (right or left).

Biss es una cama individual disponible en dos versiones: base con contenedor y base con abertura lateral que permite alojar una segunda cama. En la primera versión la cama dispone de una base contenedor con apertura lateral (apertura a la derecha o a la izquierda). En la segunda la base tiene uno de los dos lados con tapa que permite alojar una segunda cama (sin cabecera). Esta segunda cama tiene ruedas que facilitan su extracción y está disponible en las variantes elevable del suelo gracias a un mecanismo a pistón o a nivel del suelo (sin mecanismo). Biss dispone

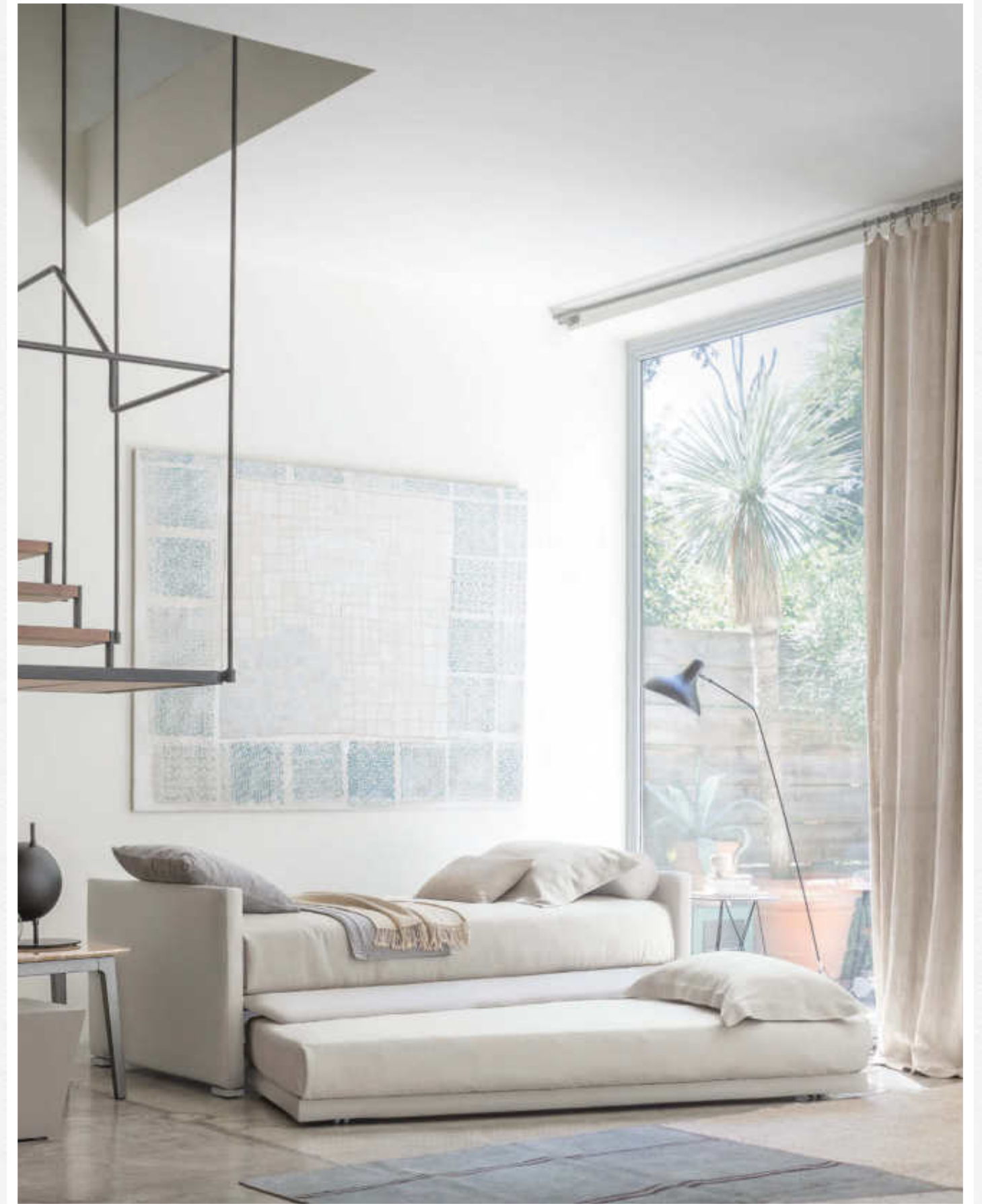



CÉLINE

design riccardo giovanetti



Céline, dalla seduta spaziosa ed accogliente, può essere una poltrona chaise-longue che aprendosi diventa un letto singolo (dimensioni 90 x 200 cm), oppure un ampio divanetto che aprendosi diventa un letto matrimoniale (dimensioni 160 x 200 cm). Entrambi totalmente sfoderabili, si possono rivestire in tessuto. Il rivestimento può essere in tinta unita oppure in due colori e due varianti: per l'esterno dello schienale e le parti laterali del basco; per l'interno dello schienale e la parte superiore del basco.

Entrambi i modelli accolgono materassi Memoform o Special che, in funzione dell'uso, si piegano, si sovrappongono o si distendono sulla struttura a doghe munita di rotelle, facilmente estraibile, quando occorre trasformare la poltrona in letto singolo e il divanetto in letto matrimoniale.

Céline, roomy, deep and cozy, is an armchair-chaise longue that can be rapidly transformed into a comfortable single bed (mattress size 90x200 cm.) or a large sofa that can be rapidly transformed into a double bed (mattress size 160x200 cm.). Both versions are available with a completely removable fabric cover. The cover can be in one colour or in a choice of two colours of the same fabric: one for the external cover of the backrest and the sides of the seat cover, the other for the internal part of the backrest and the upper part of the seat cover. Both versions can be fitted with a Memoform or Special mattress that folds and unfolds on the pull-out fixed slats frame fitted with wheels when you need to transform the armchair into a single bed and the small sofa into a double bed.

Céline con asiento profundo y extremadamente acogedor, puede ser un sillón-chaise longue que se transforma en pocos movimientos en una cama individual (colchón cm. 90x200) o un amplio sofá que se transforma en una cama de matrimonio (colchón cm. 160x200). El revestimiento de ambos modelos, enteramente desenfundable, está realizado en los tejidos de la colección Flou y puede ser en una sola variante de color o en dos variantes de color de la misma tela: una para la parte exterior del respaldo y las partes laterales de la funda de asiento, otra para la parte interior del respaldo y la parte superior de la funda de asiento. Ambos modelos están dotados de colchón Memoform o Special que se doblan y se desdoblan sobre la estructura con somier de lamas, que se abre frontalmente gracias a ruedas.

Céline, gross, tief, extrem einladend, verwandelt sich als Sessel in ein bequemes Einzelbett (Matratzemasse 90x200 cm) oder als Sofa in ein Ehebett (Matratzemasse 160x200 cm). Beide sind mit abziehbarem Stoff bezogen. Der Bezug des Sessels und des Sofas kann in einer Farbe oder in zwei Farbvarianten des gleichen Stoffes gefertigt werden: einer für die Aussenseite der Rückenlehne und die Seitenteile des Sitzes, einer für die Innenseite der Rückenlehne und den oberen Teil des Sitzes. Für beide Modelle sind Memoform oder Special Matratzen erhältlich, die auf einer Lattenstruktur mit Rollen ausgeklappt werden können. Diese Struktur kann leicht herausgezogen werden, um den Sessel in ein Einzelbett und das Sofa in ein Doppelbett zu verwandeln.





DUETTO

design centro ricerche flou

Letto trasformabile dal design semplice ed elegante. Struttura rivestita in tessuto o pelle completamente sfoderabili e piano di riposo a doghe fisse. Il letto singolo diventa facilmente matrimoniale con l'aggiunta del secondo letto estraibile e sollevabile grazie ai pratici pistoni a gas. I due letti affiancati si ancorano stabilmente grazie a due blocchi in acciaio e gomma. Completato da un elegante basco di copertura, da buste porta guanciaie e cuscini a rullo, può essere ulteriormente personalizzato con l'aggiunta dello schienale.

Transformable bed of simple elegant design. Structure with completely removable fabric or leather covers. Available with fixed base with slats. Single bed which can be joined by a trundle bed fitted with a gas piston mechanism that allows it to be raised easily to the height of the first bed. Thanks to two special rubber-coated steel blocks, the two beds can be joined together to form a double-size bed. Completed by an elegant seat cover, pillow covers and roll cushions, it can be customised with the addition of a backrest.

Cama transformable de design simple y elegante. Estructura forrada en tejido o piel, completamente desenfundables. Disponible con somier de lamas fijas. Cama individual, se convierte facilmente en una cama matrimonial añadiendo la segunda cama extraíble que se eleva gracias a los prácticos pistones a gas y se puede anclar a la primera gracias a dos bloques de acero y goma. Completo de funda de asiento, fundas porta almohada y rulos, puede ser personalizado añadiendo el respaldo.





DUETTO

design centro ricerche flou

Wandelbares Bett mit einfachem und elegantem Design. Abziehbarer Bezug aus Stoff oder Leder. Steht mit Liegefläche aus festen Federleisten zur Verfügung. Einzelbett, wird schnell zum Doppelbett durch Hinzufügen des zweiten ausziehbaren Bettes, das dank gasbetriebener Kolben angehoben wird. Die beiden Betten werden mit zwei Halterungen aus Stahl und Gummi zusammen verankert. Komplett mit einem eleganten Sitzbezug, Kopfkissenüberzügen und Rollkissen kann es durch die zusätzliche Rückenlehne dem persönlichen Geschmack angepasst werden.

Lit convertible, avec dessin simple et élégant. Structure habillée en tissu ou cuir entièrement déhoussables. Disponible avec plateau de repos à lattes fixes. Lit individuel, ou lit individuel auquel acoler un deuxième lit doté d'un mécanisme avec des pistons à gaz qui lui permettent de l'amener à la hauteur du premier lit. Le 2.ème lit s'ancre au premier avec deux blocs en acier revêtus de gomme. Complété par une élégante housse d'assise, par des housses d'oreillers et polochons, il peut être personnalisé par l'ajout d'un dossier.

Кров-трансформер простого и элегантного дизайна. Чехлы съемные в коже или ткани. Основание под матрас с фиксированными латтями. Односпальный кров-трансформер превращается в двухспальный благодаря второй выдвижной кровати, поднимающейся на уровень основной кровати с помощью газ-лифтов. В комплекте предусмотрены специальные крепежи для соединения двух кроватей. Композиция дополняется элегантным покрывалом, чехлами для подушек и подушками-валиками; дополнительно можно заказать спинку.

设计简约优雅的可隐形床。窗体搭配完全可拆卸的布艺或皮革外罩，以及固定板条床板。有了实用性极强的气体活塞，再加上可拉出并抬高的第二张床后，便可将单人床轻松变成双人床。两张并列的床用两个钢块和橡胶牢牢固定。搭配优雅的贝雷饰面、枕套和滚枕，也可添加床背进行个性化改造。







PiazzaDuomo ist eine ideale Verquickung von Bett und Sofa und bietet flexible, moderne und elegante Lösungen, wenn Platz zum Problem wird. Ein neues Wohnkonzept, das zeigt, wie bequem sich das Wohnzimmer in ein Schlafzimmer umwandeln lässt und umgekehrt, nicht mit einem klassischen Schlafsofa sondern mit einem Sofa von erlesenem Design, das mit wenigen Handgriffen zum Einzel- oder Doppelbett wird. Gestell mit Federleisten und Federkern- oder Memoform Matratze. Kopfteil und Sitzfläche mit Stoff oder Leder beziehbar; abziehbar dank des Klettverschlusses; drei Kissen vervollständigen das Ganze, sie verfügen über einen Reissverschluss, damit auch sie abziehbar sind.

Synthèse idéale entre le canapé et le lit, PiazzaDuomo offre des solutions flexibles pour résoudre les problèmes d'espace à l'enseigne d'un code d'élégance contemporaine. Un nouveau concept d'habitation qui montre combien il est aisé de convertir le living en une chambre à coucher non pas avec un transformable classique, mais avec un canapé au design recherché que quelques gestes suffisent à transformer en un lit à une place ou double.

Base à lattes avec matelas à ressorts ou Memoform. Dossier et assise habillables en tissu ou en cuir et déhoussables grâce au velcro, il est complété par trois coussins munis de fermetures éclair pour pouvoir les déhousser.

Идеальное сочетание дивана и кровати, PiazzaDuomo – это решение проблемы недостатка места элегантным способом. Новая концепция жилого помещения отобрала и насколько легко превратить гостиную в спальню, используя не традиционный диван-кровать, диван, легко превращающийся в одну или двухспальную кровать. Поверхность для сна снабжена рейками и пружинным матрасом или матрасом Memoform. Съемные чехлы из ткани или кожи, дополняют модель комплект из трех подушек.

Piazza Duomo是沙发和床的完美融合,它提供了灵活的解决方案,以当代优雅风格名义解决空间问题。一种全新的居住理念,告诉我们起居室变成卧室是多么容易,省去繁琐的改造,而是只需几步操作,沙发就变成了单人床或双人床。带弹簧床垫或Memoform的板条底座。由于魔术贴的使用,搭配可拆卸布艺和皮革外罩的扶手,座椅上配有三个带拉链的可拆卸外罩的垫子。

PIAZZADUOMO

design giulio manzoni

Sintesi ideale tra divano e letto, PiazzaDuomo offre soluzioni flessibili per risolvere problemi di spazio all'insegna di un codice di eleganza contemporanea. Un nuovo concept dell'abitare che svela quanto sia agevole convertire il salotto in camera da letto non con il classico trasformabile ma con un divano che con pochi gesti diventa un letto singolo o matrimoniale. Base a doghe con materasso a molle o Memoform. Braccioli e seduta, rivestibili in tessuto o pelle sfoderabili grazie al velcro, si completano con tre cuscini muniti di cerniere per consentire la sfoderabilità.

This is the perfect combination of sofa and bed; PiazzaDuomo provides versatile solutions for the problems of space with a dash of contemporary elegance. A new living concept that demonstrates how easy it is to convert the lounge into a bedroom, with a product that is not the traditional sofa-bed, but a sofa that can be easily transformed into a single or double-size bed. Slatted mattress support for a spring or Memoform mattress. Headboards and seating have removable covers in fabric or leather, with velcro fasteners. The sofa-bed is supplied with three back cushions that have easily removable zip-fastened covers.

Síntesis ideal entre sofá y cama, PiazzaDuomo ofrece soluciones flexibles para solucionar los problemas de espacio, a la luz de un código de elegancia contemporánea. Un nuevo concepto del vivir que demuestra que tan fácil sea convertir el salón en una habitación, no con el clásico transformable sino con un sofá que, con pocos gestos, se vuelve una cama individual o de matrimonio. Base con lamas y colchón de muelles ó Memoform. Cabecera y asiento, con revestimiento en tejido o piel, desenfundables gracias al velcro, se completan con tres cojines con cremallera para poder desenfundarlos.





Il living, l'ambiente della casa deputato alla rappresentazione, al riposo ed alla convivialità, sempre più spesso è anche il luogo dove si lavora. In questo spazio così vitale, divani e poltrone giocano un ruolo importante.

Combinazione perfetta tra comfort, eleganza e funzionalità, gli imbottiti Flou permettono di 'costruire' il living a misura del proprio gusto e delle proprie esigenze. Nei divani e nelle poltrone si concentra tutta l'esperienza e la specializzazione che Flou ha maturato nel corso degli anni, offrendo una comodità paragonabile a quello di un letto.

The living room is the room in any home used for socializing, relaxation and conviviality, and now increasingly for working. Sofas and armchairs play an important role in such a dynamic space.

Thanks to the perfect combination between comfort, elegance and performance, Flou's upholstered furniture can 'construct' the living room to suit individual taste and requirements.

All of the experience and expertise that Flou has matured over the years is concentrated in the sofas and armchairs to offer excellent comfort levels.

La sala de estar, el ambiente de la casa mayormente representativo, dedicado al descanso y a la convivialidad, siempre más a menudo es también el lugar donde se trabaja. En este espacio tan vital, los sofás y las butacas tienen un papel importante. Con una combinación perfecta de confort, elegancia y funcionalidad, los acolchados de Flou permiten 'construir' la sala de estar a medida del gusto y de las exigencias de cada uno. En los sofás y en las butacas se concentra toda la experiencia y la especialización que Flou ha acumulado en su larga actividad, ofreciendo una comodidad comparable a la de una cama.

Das Wohnzimmer, das wie kein anderer Raum unser Zuhause repräsentiert sowie zum Entspannen und für gesellige Momente gedacht ist, wird immer häufiger zum Arbeitsplatz.

In einem so wichtigen Ambiente spielen Sofas und Sessel eine wichtige Rolle. Die Polstermöbel von Flou sind eine perfekte Kombination aus Komfort, Eleganz und Zweckmäßigkeit und mit ihnen lässt sich das Wohnzimmer je nach eigenem Geschmack bedarfsgerecht 'zusammenbauen'.

Die Sofas und Sessel von Flou sind ein Konzentrat aus Erfahrung und Know-how, die die Firma im Lauf der Jahre gesammelt hat, und bieten einen Komfort, der mit dem eines Betts vergleichbar ist.

Le living, lieu destiné à la représentation, au repos et à la convivialité est de plus en plus souvent aussi l'endroit où l'on travaille.

Dans cet espace si vital, les canapés et les fauteuils jouent un rôle important. Combinaison parfaite de confort, élégance et fonctionnalité, les rembourrés Flou permettent d'agencer le living à son goût et selon ses exigences.

Les canapés et les fauteuils concentrent toute l'expérience et la spécialisation que Flou a mûries au fil des ans, tout en offrant le confort d'un vrai lit.

Гостиная – помещение дома, предназначенное для отдыха и общения, но всё чаще она становится местом для работы. В этом оживлённом пространстве диваны и кресла играют важную роль. Мягкая мебель Flou – это идеальное сочетание комфорта, элегантности и функциональности, что позволяет благоустроить пространство в соответствии с собственным вкусом и потребностями. В производстве диванов и кресел, Flou использует огромный опыт и навыки, накопленные в течении многих лет, что позволяет создавать коллекции непревзойденного уровня комфорта.

客厅是家庭展现个性、休闲和相互分享的场所，并且还越来越频繁地成为工作的地方。在这个如此生活化的空间里，扶手椅和沙发扮演着重要的角色。Flou的家具在舒适、优雅和功能性之间相互呼应，为客厅量身“打造”出了自己的品味与需求。扶手椅和沙发集中了Flou多年来累积的经验与能力，其舒适性可与床媲美。

COLLEZIONE LIVING
COLLECTION LIVING
COLECCIÓN LIVING
KOLLEKTION LIVING
COLLECTION LIVING
КОЛЛЕКЦИЯ ГОСТИНЫХ

客厅系列

BINARIO

design pinuccio borgonovo

Un divano componibile dalla linea sobria e dalla modularità semplice, che lo rende versatile e adatto a spazi lavorativi, luoghi pubblici, living non convenzionali e dinamici. Gli elementi di seduta a due e a tre posti e con uno o due braccioli e i due grandi pouf quadrati sono intercambiabili tra loro: sedute e pouf si dividono, si scompongono e si ricompongono per inventare configurazioni sempre nuove e plasmare spazi su misura. Binario offre un'immagine di moderna leggerezza sottolineata dal particolare doppio piedino in metallo brunito opaco che lo mantiene alto da terra. Le sedute sono completate da grandi cuscini in piuma che riprendono il dettaglio sartoriale delle cuciture in rilievo sul perimetro dei braccioli, conferendo all'insieme un tratto raffinato e distintivo. Un astuto accessorio di supporto per gli schienali inoltre, amovibile e posizionabile su ogni elemento, aumenta l'altezza dell'appoggio offrendo il comfort perfetto per ogni modalità di seduta. Il rivestimento può essere in tessuto o pelle completamente sfoderabile.

A sofa with a sober line and a simple modularity, versatile and ideal for the workplace, public spaces, unconventional and dynamic living spaces. The two- or three-seater elements with one or two armrests and the two large square poufs are interchangeable: seatings and poufs separate, they are assembled and re-assembled to create arrangements that are always new and design the spaces to suit every necessity. The clean, modern and light lines are underlined by the double feet in matt burnished finish that raise it from the ground. Large feather cushions, that repeat the relief stitching of the sofa's armrests, give the composition a distinctive, elegant appearance. A clever accessory to support the backrests, that can be moved and positioned on each element, increases the support height, offering perfect comfort for each type of seating. Available with completely removable fabric or leather covers.

Sofá modular con líneas sobrias y modularidad simple, que hacen que sea versátil y adecuado para espacios laborales, contextos de vida pública, salas de estar no convencionales y dinámicas. Los asientos de dos y tres plazas tienen uno o dos apoyabrazos y pueden combinarse como se desee entre sí y con los grandes pufs cuadrados: los asientos y pufs se dividen, se descomponen y se recomponen para inventar configuraciones siempre nuevas y crear espacios a medida. Binario ofrece una imagen de moderna liviandad, destacada por el peculiar doble pie de metal bruñido mate que lo mantiene levantado del suelo. Los grandes cojines de pluma retoman el detalle de sastrería de las costuras en relieve presentes en el perímetro de los brazos del sofá, dando al conjunto un aspecto refinado y distintivo. Un ingenioso accesorio de apoyo para los respaldos, extraíble y colocable en cada elemento, aumenta la altura del apoyo ofreciendo una comodidad perfecta para cada modo de sentarse. El revestimiento en tejido o piel es completamente desenfundable.







Ein vielseitiges modulares System mit einer nüchternen Linie und einfacher Modularität, das sich für Arbeitsbereiche, öffentlich genutzte Räume sowie für unkonventionelle und dynamische Wohnzimmer eignet. Die geraden 2- und 3-Sitzer haben eine oder zwei Armlehnen und können beliebig miteinander und mit den großen quadratischen Sitzpuffs kombiniert werden: Sitzflächen und Sitzpuffs teilen sich, trennen und vereinen sich, um immer neue Konfigurationen zu schaffen und Räume nach Maß einzurichten. Das moderne und leichte Erscheinungsbild des Sofas Binario wird durch den besonderen Doppelfuß aus matt brüniertem Metall unterstrichen, der für einen gewissen Abstand zum Boden sorgt. Die großen Federkissen nehmen das Detail der am Umfang der Armlehnen des Sofas befindlichen hervorstehenden Nähte auf und verleihen dem Ganzen einen raffinierten und unverwechselbaren Look. Die Kopfstütze ist ein cleveres Zubehörteil für die Rückenlehnen, sie ist abnehmbar und auf jedem Element positionierbar, sie steigert die Anlehnhöhe und bietet perfekten Komfort für jede Art zu sitzen. Der vollständig abziehbare Bezug ist aus Stoff oder Leder erhältlich.

Un canapé modulable avec une ligne sobre et une modularité simple, ce qui le rend polyvalent et adapté aux espaces de travail, lieux publics, salons non conventionnels et dynamiques. Les éléments de siège deux et trois places avec un ou deux accoudoirs et les deux grands poufs carrés sont interchangeables: les sièges et les poufs sont divisés, décomposés et recomposés pour toujours inventer de nouvelles

configurations et façonner des espaces sur mesure. Binario offre une image de légèreté moderne soulignée par le double pied particulier en métal bruni mat qui le maintient haut du sol. Les sièges sont complétés par de grands coussins en plumes qui reflètent le détail vestimentaire de la couture en relief sur le périmètre des accoudoirs, donnant à l'ensemble une caractéristique raffinée et distinctive. Un accessoire de soutien intelligent pour les dossiers également, amovible et positionnable sur chaque élément, augmente la hauteur du support offrant le confort parfait pour chaque mode d'assise. Revêtement complètement déhoussable en tissu ou cuir.

Модульный диван сдержанных линий и простой сочетаемости, который делает его широко используемым и подходящим для рабочих зон, общественных пространств, нетрадиционных и динамичных гостиных. Двух- и трехместные элементы для сидения, с одним или двумя подлокотниками, также два больших квадратных пуфа взаимозаменяемы между собой: элементы для сидения и пуфы разделяются, снова собираются для того, чтобы создать новые конфигурации и оформить пространство по собственному желанию. Диван Binario имеет современный легкий стиль его двойной ножки из матового вороненого металла высоко приподнимает его от пола. Сиденья дополняются большими пуховыми подушками, которые повторяют рельефные швы по периметру подлокотников и придают всей композиции утонченный и неповторимый характер. Умная дополнительная деталь для спинок, съемная и регулируемая, увеличивает высоту опоры, обеспечивая идеальный комфорт при любом положении сидения. Чехол полностью снимается и может быть из ткани или кожи.

这是一款线条简约、模块简明的多功能组合沙发，适合工作区域、公共场所、非传统性的动感客厅。二人和三人的座椅元件搭配一个或两个扶手，两个大的方形蒲团可与座椅元件互换：座椅和蒲团可分开，可打乱摆放，也可重新组合摆放，旨在呈现出新颖的组合外观，打造出个性化空间。Binario沙发用两个独具一格的支撑其远离地面的哑光金属沙发腿突显了其具有现代风格的轻盈。沙发座椅由两个大的羽绒坐垫组成，坐垫上采用了扶手边缘上的凸起针脚的剪裁细节，使得整体精美别致。此外，每个座椅椅背上还有一个灵巧的可拆卸且可移动的支撑配件，以此增加椅背的支撑高度，为每个座椅模块打造完美的舒适度。外罩可选用可完全拆卸的布艺或皮革。





BORGONUOVO

design emanuela garbin - mario dell'orto



Soddisfa esigenze di relax, comfort e bellezza questo divano che ha i suoi punti di forza nell'ergonomia, nella forma e nelle dimensioni. Gusto classico, dimensioni contenute, fanno di Borgonuovo un divano rassicurante, raffinato, perfetto per ogni tipo d'ambiente.

This sofa satisfies the demands for relaxation, comfort and beauty; its strong points are the ergonomics, its shape and dimensions. Classic style, compact size, transform Borgonuovo into a sofa that is reassuring, elegant, and perfect for every ambience.

Este sofá cuyos puntos fuertes son la ergonomía, la forma y las dimensiones, satisface las exigencias de relax, confort y belleza. Gusto clásico, medidas reducidas, hacen de Borgonuovo un sofá tranquilizador, refinado, perfecto para cualquier tipo de ambiente.

Dieses Sofa, das durch seine Ergonomie, Form und Masse besticht, entspricht allen Vorstellungen von Relax, Komfort und Ästhetik. Klassisch im Geschmack, nicht wuchtig, machen aus Borgonuovo ein Ruhe ausströmendes, raffiniertes Sofa, das perfekt zu jedem Ambiente passt.

Il satisfait les exigences de relax, confort et beauté ce canapé dont les points forts sont l'ergonomie, la forme et les dimensions. Un goût classique, des dimensions limitées, font de Borgonuovo un canapé rassurant, raffiné et parfait pour tous les intérieurs.

Этот диван удовлетворяет потребности в отдыхе, комфорте и красоте, тем же его преимуществами являются эргономичность, форма и размеры. Благодаря классическому стилю и компактным размерам диван Borgonuovo – это правильный выбор для тех, кто ищет комфортную, но в то же время изысканную модель, идеально подходящую для любого интерьера.

这款沙发凭借其在人体工程学、形状和大小方面的优势，满足了放松、舒适和优雅的需求。拥有经典的味道，小尺寸，使Borgonuovo成为一个令人舒心精致的沙发，适合各种环境的理想选择。







DOZE - DOZE FLAT

design rodolfo dordoni

Doze è un sistema di divani componibili, disegnato nel 2014 e ampliato con la versione Doze Flat nel 2015. Gli elementi tra loro aggregabili formano composizioni in linea, ad angolo e con allunghi laterali, tali da adattarsi a spazi ed ambienti delle più diverse dimensioni. Rispetto a Doze, la differenza della versione Flat risiede esclusivamente nel minor ingombro delle composizioni, ottenuto riducendo da 25 a 17 cm lo spessore dei braccioli. La particolarità del sistema Doze è la capacità di assicurare al divano lo straordinario comfort del letto, grazie alla base a doghe, alla ricca imbottitura con molle e al particolare tessuto sottostante dalle proprietà traspiranti.

Doze is a system of modular sofas, designed in 2014, expanded with the version Doze Flat in 2015. The modular units can be combined to form linear compositions, corner units or with lateral extensions allowing it to adapt to a wide range of different-sized spaces and environments. Compared to Doze, the differences in the Flat version lie exclusively in the more compact size of the compositions, achieved by reducing the thickness of the armrests from 25 to 17 cm. The unusual feature of the Doze system is the extraordinary degree of comfort normally found in the bed, thanks to the slatted base, the luxurious padding with springs and the special layer of breathable fabric.

Doze es un sistema de sofás componibles, diseñado en 2014 y ampliado con la versión Doze Flat en 2015. Los elementos agregables entre ellos forman composiciones rectas, esquineras y con extensiones laterales, para adaptarse a espacios y ambientes de las medidas más diferentes. Con respecto a Doze, la diferencia de la versión Flat estriba exclusivamente en el menor tamaño total de las composiciones, obtenido reduciendo de 25 a 17 cm el espesor de los brazos. La peculiaridad del sistema Doze es su capacidad de asegurar al sofá el confort extraordinario de una cama, gracias a la base de lamas, al abundante acolchado con muelles y al tejido especial con propiedades transpirantes que lleva debajo.





DOZE - DOZE FLAT

design rodolfo dordoni

Doze ist ein System aus zusammenstellbaren Sofas, das 2014 entworfen und 2015 um die Version Doze Flat erweitert wurde. Die untereinander zusammenstellbaren Elemente bilden gerade oder Ecksofas, sind seitlich verlängerbar und lassen sich so an die unterschiedlichsten Räumlichkeiten anpassen. Gegenüber Doze unterscheidet sich die Flat Version durch die etwas geringeren Abmessungen, die durch eine Verringerung der Armlehnenbreite von 25 auf 17 cm erzielt wurde. Die Besonderheit von Doze besteht darin, dass dieses Sofa den gleichen Komfort wie ein Bett bietet, denn das Gestell weist einen Lattenrost auf, das Sofa ist ausserdem üppig gepolstert und gefedert und der darunter befindliche besondere Stoff ist atmungsaktiv.

Doze est un système de canapés modulables. Dessiné en 2014, il s'accroît de la version Doze Flat en 2015. Les modules associables forment des compositions en ligne ou en angle qui s'adaptent aux environnements et aux espaces aux dimensions les plus différentes. Par rapport à Doze, la version Flat présente des compositions à l'encombrement plus réduit, obtenu en diminuant de 25 à 17 cm l'épaisseur des accoudoirs. La particularité du système Doze réside dans la capacité d'assurer au canapé le confort extraordinaire d'un lit, grâce à sa base à lattes, à son riche rembourrage avec ressorts et au tissu sous-jacent particulier, aux propriétés respirantes.

Систем модульных диванов Doze был разработан в 2014 году, в 2015 году модельный ряд был дополнен версией Doze Flat. В сочетании элементы позволяют создавать линейные и угловые композиции, также композиции с боковыми модулями, тем самым адаптируя диван к различным площадям и формам помещений. От прежней версии Doze Flat отличается только меньшими габаритами композиций, что достигается за счет уменьшения толщины подлокотников с 25 до 17 см. Особенность системы Doze состоит в том, что диван обладает исключительным удобством, присущим кровати, благодаря реечному основанию, роскошному наполнителю с пружинами и вкл дышу из специального дышащего материала.

Doze 是一款可拼型的沙发，可以让你拥有多种组合，使你在不同的环境下拼出不一样的形状。该沙发也有 Flat 款，它的特点在于 17 cm 的扶手以及像床的木板一样的底座。







FLORA

design ilenia viscardi

Flora è un sistema di sedute singole e doppie che possono essere accostate all'infinito per configurazioni libere e non convenzionali, adatte tanto all'indoor quanto all'outdoor coperto.

La struttura è imbottita e il rivestimento in tessuto o in pelle è facilmente sfoderabile grazie alle cerniere di colore nero che corrono lungo il profilo di seduta e schienale; un segno grafico volutamente forte che ne evidenzia la curvatura.

Optional il "mantello" amovibile nello stesso rivestimento o a contrasto, fissato con velcro nella parte centrale e inferiore della seduta e con contrappeso nella parte posteriore dello schienale.

Flora is a system of single or double seating units that can be combined to produce free, unconventional and endless arrangements that can be used indoors and in sheltered outdoor spaces.

The structure is padded and the fabric or leather cover can be easily removed thanks to black zips that run along the edges of the seat and the backrest; a deliberately strong graphic sign that highlights the curvature.

Optional removable 'cloak', in the same fabric or leather cover or in a contrasting colour. It is fixed with Velcro in the central and lower parts of the seat and with a counterweight in the rear of the backrest.

Flora es un sistema de asientos individuales y dobles que pueden combinarse para obtener configuraciones libres, poco convencionales e infinitamente ampliables, aptos tanto para el interior como para el exterior cubierto. La estructura es acolchada y el revestimiento en tejido o piel es totalmente desenfundable gracias a cremalleras negras que recorren todo el perímetro del asiento y del respaldo; un signo gráfico deliberadamente fuerte que resalta su curva.

La "capa" acolchada removible es opcional, puede ser con el mismo revestimento o bien en contraste, y está fijada con velcro en la parte central e inferior del asiento y con un contrapeso en la parte detrás del respaldo.



FLORA

design ilenia viscardi



Flora ist ein System aus Einzel- und Doppelsitzen, die zu beliebigen, unkonventionellen und unendlich erweiterbaren Konfigurationen kombiniert werden können, und die sowohl für den Innen- als auch für den geschützten Außenbereich geeignet sind. Gepolsterte Struktur mit vollständig abziehbarem Bezug aus Stoff oder Leder mit schwarzen Reißverschlüssen, die über den Umfang der Sitzfläche und Rückenlehne verlaufen; ein absichtlich starkes grafisches Zeichen, das ihre Rundung hervorhebt.

Der abnehmbare „Mantel“ Überzug ist Optional und ist in der gleichen Bezug oder in einer Kontrastfarbe erhältlich; er ist mit Klettverschluss auf dem zentralen und unteren Teil des Sitzes und mit Gegengewicht hinten an der Rückenlehne befestigt.

Flora est un système de sièges simples et doubles pouvant être combinés pour des configurations libres, non conventionnelles et extensibles à l'infini, adaptés aussi bien à l'indoor qu'à l'outdoor pour espaces couverts.

La structure est rembourrée et le revêtement en tissu ou en cuir est complètement déhoussable grâce à des charnières noires qui courent le long du profil de l'assise et du dossier; un signe graphique volontairement fort qui met en valeur sa courbure. "Habillage" amovible optionnel dans le même revêtement ou contrasté, fixé avec velcro dans la partie centrale et inférieure du siège et avec un contrepois dans la partie arrière du dossier.

Flora – это систем одноместных и двухместных сидений, которые можно бесконечно комбинировать между собой для создания свободных и нестандартных композиций, подходящих для использования как в интерьере, так и на улице под крышей.

Кресло с мягким и тканевым или кожаным обивкой легко снимается благодаря молниям черного цвета, которые идут вдоль профиля сиденья и спинки: это особенно сильный графический элемент, который подчеркивает их кривизну.

По желанию можно иметь дополнительную съемную накладку в той же или контрастной обивке, которая фиксируется на липучке в центральной и нижней части сиденья и имеет противовес в задней части спинки.

Flora是一套单人椅和双人椅系列,这套椅子可随意搭配,造型灵动非凡,室内和户外遮挡空间皆适用。填充座椅和包裹着椅凳和椅背的布艺或皮革外罩上有黑色搭扣,可轻松拆卸;强烈的图案突显了座椅的弧度。

还可选择搭配同色系或撞色系外罩的可移动“披风”,“披风”中间和座椅下方由搭扣固定,并在椅背后面搭配平衡锤。



GAUDÍ

design matteo nunziati



Divano proposto in due misure, una più importante e una più compatta sia in lunghezza che in profondità, idonea a contesti ricettivi e di hospitality. Protagonista assoluto è il legno massello (nelle finiture rovere caffè o rovere tinto nero) che, con le sue curve naturali, definisce la forma del progetto. A partire dai piedi il legno si estende ai braccioli e allo schienale creando un'impalcatura sinuosa pronta ad accogliere il morbido rivestimento e la cuscineria. Il rivestimento, completamente sfoderabile, è disponibile in tessuto o pelle. I divani Gaudí sono disponibili anche in versione outdoor coperto (con struttura in legno di Iroko e rivestimenti compatibili a questo utilizzo).

The sofa is available in two measurements, a larger one and a more compact version in terms of length and depth, ideal for receptions and hospitality facilities. The absolute protagonist is heartwood (in coffee-brown oak or black-stained oak) that, thanks to its natural curves, defines the shape of the project. Starting with the feet, wood continues to the armrests and the backrest, creating a sinuous structure to support the soft upholstery and cushions. The completely removable cover is available in fabric or leather. The Gaudí sofas are also available in a special version that is ideal for sheltered outdoor spaces (with frame in Iroko wood and compatible covers for this specific use).

El sofá se ofrece en dos tamaños, uno grande y otro más compacto tanto en longitud como en profundidad, ideal para contextos de hostelería. La protagonista absoluta es la madera maciza (disponible en los acabados roble café o roble teñido negro) que, con sus curvas naturales, define la forma del proyecto. Partiendo de los pies, la madera se extiende hasta los reposabrazos y el respaldo, creando un marco sinuoso listo para acoger el blando revestimiento acolchado y

los cojines. El revestimiento, completamente desfundable, puede ser en tejido o en piel. Los sofás Gaudí están también disponibles en una versión apta para el exterior cubierto (con estructura de madera Iroko y revestimientos compatibles para este uso).

Das Sofa ist in zwei Größen erhältlich, eine mit bedeutenden Proportionen und eine, die sowohl in der Länge als auch in der Tiefe kompakter ausfällt und ideal für die Verwendung im Gastgewerbe ist. Massivholz ist der absolute Protagonist (in den Ausführungen Eiche Kaffee oder schwarz gebeiztes Eiche), das mit seinen natürlichen Rundungen die Form des Projekts bestimmt. Von den Füßen ausgehend, erstreckt sich das Holz bis zu den Armlehnen und der Rückenlehne und bildet ein geschwungenes Gerüst, das die weichen Polster und Kissen aufnimmt. Der vollständig abziehbare Bezug ist aus Stoff oder Leder erhältlich. Die Sofas Gaudí sind auch in einer Version für den geschützten Aussenbereich erhältlich (mit Struktur aus Iroko Holz und kompatiblen Bezügen, die für diese Verwendung geeignet sind).

Canapé proposé en deux tailles, l'une aux proportions plus importantes et l'autre, plus compacte tant en longueur qu'en profondeur, idéale pour les lieux de réception et d'accueil. Protagoniste absolu est le bois massif (dans les finitions chêne café ou chêne teint noir) qui, avec ses courbes naturelles, définit la forme du projet.

À partir des pieds le bois s'étend jusqu'aux accoudoirs et au dossier pour créer une structure sinueuse, prête à accueillir le moelleux revêtement rembourré et les coussins. Le revêtement, complètement déhoussable, est disponible en tissu ou en cuir. Les canapés Gaudí sont également disponibles dans une version outdoor pour espaces couverts (avec structure en bois Iroko et revêtements compatibles avec cet usage).

Диван предлагается в двух размерах, один более высокий, другой более компактный как по длине, так и по глубине, что делает его особенно подходящим для гостиничного бизнеса. Главным элементом этого дивана является массив дерева (возможные виды отделки: дуб, окрашенный в кофейный или в черный цвет), который своими естественными изгибами определяет форму проекта. Дерево идет от ног до подлокотников и спинки, образуя извилистый каркас, на котором укладываются мягкая обивка и подушки. Чехол из ткани или кожи полностью снимается. Диваны Gaudí также доступны в специальной версии для использования на улице под крышей (с каркасом из дерева Ироко и обивкой, предназначенной для этой цели).

这款沙发有两种尺寸，一种更大，另一种在长度和深度上都更小，适用于接待室。(咖啡橡木或纯黑橡木饰面的实木是这款产品的绝对主角，其弧度自然，彰显设计感。

从沙发腿到扶手再到沙发背呈现出了弯曲的轮廓，轮廓外包裹着柔软的外罩和缝线。

完全可拆卸外罩有布艺和皮革两种选择。

Gaudi沙发还有适用于室外遮挡空间的款式(搭配Iroko木结构和与该用途相匹配的外罩)。







Los sillones Gaudí están también disponibles en una versión apta para el exterior cubierto (con estructura de madera Iroko y revestimientos compatibles para este uso).

Sessel und Eckessel mit einer einzelnen Armlehne: vielseitige Joker, zur Vervollständigung dynamischer Wohn- und Unterhaltungsbereiche oder zur Kombination mit anderen Polstermöbeln aus der Kollektion. Massivholz ist der absolute Protagonist (in den Ausführungen Eiche Kaffee oder schwarz gebeiztes Eiche), das von den Füßen ausgehend, sich bis zu den Armlehnen erstreckt und ein geschwungenes Gerüst bildet, das die weichen Polster und Kissen aufnimmt. Der vollständig abziehbare Bezug ist aus Stoff oder Leder erhältlich. Die Sessel Gaudí sind auch in einer Version für den geschützten Aussenbereich erhältlich (mit Struktur aus Iroko Holz und kompatiblen Bezügen, die für diese Verwendung geeignet sind).

Fauteuil et fauteuil d'angle avec un seul accoudoir: jokers éclectiques pour compléter des espaces living dynamiques et des coins conversation ou à combiner avec les autres rembourrés de la collection. Protagoniste absolu est le bois massif (dans les finitions chêne café ou chêne teint noir) qui à partir des pieds s'étend jusqu'aux accoudoirs pour créer une structure sinueuse, prête à accueillir le moelleux revêtement rembourré et les coussins. Le revêtement, complètement déhoussable, est disponible en tissu ou en cuir. Les fauteuils Gaudí sont également disponibles dans une version outdoor pour espaces couverts (avec structure en bois Iroko et revêtements compatibles avec cet usage).

Кресло и угловое кресло с одним подлокотником: универсальные элементы, которые дополняют динамичные гостиные и зоны для беседы или которые можно сочетать с другими предметами мягкой мебели из коллекции. Главным элементом является массив дерева (возможные виды отделки: дуб, окрашенный в кофейный или в черный цвет), который идет от ног до подлокотников и образует каркас, на котором укладываются мягкая обивка и подушки. Чехол из ткани или кожи полностью снимается. Кресла Gaudí также доступны в версии для использования на улице под крышей (с каркасом из дерева Ироко и обивкой, предназначенной для этой цели).

该系列扶手椅和单扶手转角扶手椅灵动有趣,可装饰动感、开放的客厅,或者搭配同系列的其他软装。(咖啡橡木或纯黑橡木饰面)的实木是这款产品的绝对主角,从凳腿到扶手呈现出了弯曲的轮廓,轮廓外包裹着柔软的外罩和缝线。完全可拆卸外罩有布艺和皮革两种选择。Gaudí扶手椅还有适用于室外遮挡空间的款式(搭配Iroko木结构和与该用途相匹配的外罩)。

Poltrona e poltrona corner a un solo bracciolo: jolly versatili, per completare aree living dinamiche e di conversazione o da accostare ad altri imbottiti della collezione. Protagonista assoluto è il legno massello (nelle finiture rovere caffè o rovere tinto nero) che salendo dai piedi ai braccioli crea un'impalcatura pronta ad accogliere il morbido rivestimento e la cuscineria. Il rivestimento, completamente sfoderabile, è disponibile in tessuto o pelle. Le poltrone Gaudí sono disponibili anche in versione outdoor coperto (con struttura in legno di Iroko e rivestimenti compatibili a questo utilizzo).

Armchair and a corner armchair with a single armrest: versatile seating units that complete dynamic living and conversation areas or that can sit alongside other upholstered pieces of the collection. The absolute protagonist is heartwood (in coffee-brown oak or black-stained oak) that, starting with the feet, continues to the armrests, creating a sinuous structure to support the soft upholstery and cushions. The completely removable cover is available in fabric or leather. The Gaudí armchairs are also available in a special version that is ideal for sheltered outdoor spaces (with frame in Iroko wood and compatible covers for this specific use).

Butaca y sillón de esquina con un solo reposabrazos: comodines versátiles, para completar zonas living dinámicas y de conversación o para combinar con los demás acolchados de la colección. El protagonista absoluto es la madera maciza (disponible en los acabados roble café o roble teñido negro) que, partiendo de los pies, se extiende hasta los reposabrazos, creando un marco sinuoso listo para acoger el blando revestimiento acolchado y los cojines. El revestimiento, completamente desfundable, puede ser en tejido o en piel.

GAUDÍ

design matteo nunziati

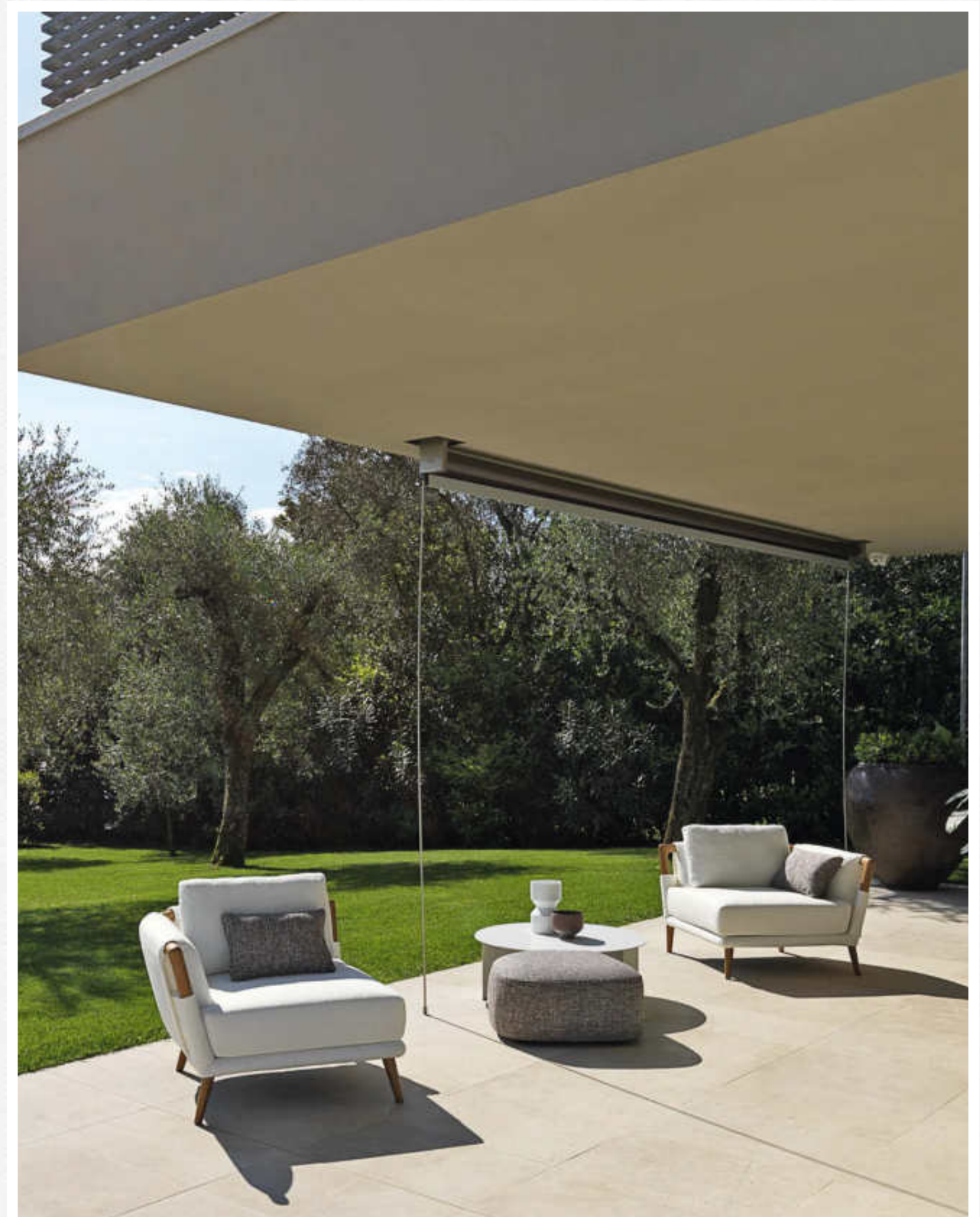

ICON

design carlo colombo



Lusso discreto, eleganza e comfort sono i punti cardine di questo sistema di sedute componibili.

Un progetto moderno, lineare, in cui sono i dettagli a fare la differenza: l'accurato studio delle proporzioni; la bombatura volutamente accentuata di schienali e braccioli; la perfezione nella manifattura di ogni singola cucitura del rivestimento. Anche nelle composizioni più ampie e articolate, Icon spicca per la sua immagine di leggerezza, grazie alla struttura alta da terra e ai particolari a vista della base e dei piedi d'appoggio in alluminio con finitura nickel nero lucido o brunito opaco. Il rivestimento può essere in tessuto o pelle completamente sfoderabile; le sedute sono rese ancor più confortevoli da una serie di cuscini quadrati in piuma, in due misure e con rivestimento sfoderabile in tessuto o pelle con piping.

Understated luxury, elegance and comfort are the key features of this modular sofa. A modern, linear project in which details make the difference: the accurate study of the proportions; the intentionally accentuated rounded shape of backrests and armrests; the perfection of each visible stitching of the covers. Even in the wider compositions the sofa Icon stands out for its light look, thanks to the raised seat and the details visible on the metal base and aluminium feet, available with a glossy black nickel or matt burnished finish. The completely removable cover is available in fabric or leather; the comfort of the seats can be increased by the use of square goose down cushions, in two different sizes and with removable fabric or leather cover with decorative piping.

El lujo discreto, la elegancia y el confort son los puntos clave de este sistema de asientos componibles.

Un diseño moderno, lineal, en el que los detalles hacen la diferencia: las proporciones estudiadas en detalle; las curvas deliberadamente acentuadas de los respaldos y apoyabrazos; la perfección de las costuras del revestimiento. Incluso en las composiciones más grandes, el sofá Icon se destaca por su imagen de liviandad y ligereza, gracias a su estructura alta respecto al suelo, y a los detalles visibles de la base y de los pies de apoyo de aluminio con acabado níquel negro brillo o bruñido mate. El revestimiento en tejido o piel es completamente desenfundable; una serie de cojines cuadrados en pluma, en dos medidas y con revestimiento desenfundable en tejido o piel con borde, hacen que los asientos sean aún más cómodos.



ICON

design carlo colombo



Dezenter Luxus, Eleganz und Komfort sind die Kernpunkte dieses zusammenstellbaren Sitzsystems. Ein modernes und lineares Design, in dem die Details den Unterschied machen: die im Detail ausgearbeiteten Proportionen; die bewusst hervorgehobene gewölbte Form der Rücken- und Armlehnen; die Perfektion der sichtbaren Nähte des Bezugs. Selbst in den größeren Kompositionen besticht das Sofamodell Icon durch sein leichtes Erscheinungsbild, dank dem hohen Sitz und den sichtbaren Details bei Untergestell und Füßen aus Aluminium in der Ausführungen Schwarz glänzendes Nickel oder matt brüniert. Der vollständig abziehbare Bezug ist aus Stoff oder Leder erhältlich; quadratische Kissen mit Daunenfüllung, in zwei verschiedenen Maßen und mit abziehbarem Stoff- oder Lederbezug mit Keder, machen die Sitzflächen komfortabler.

Luxe discret, élégance et confort sont les pierres angulaires de ces assises modulaires. Un projet moderne et linéaire où les détails font la différence: l'étude minutieuse des proportions; le moelleux des dossiers et des accoudoirs au rebondi délibérément accentué; la perfection des surpiqures visibles réalisées avec un savoir-faire sartorial savant. Même dans les compositions plus grandes et plus articulées, Icon se distingue par son image de légèreté, grâce à la haute structure du sol et aux détails visibles de la base et des pieds de support en aluminium avec une finition nickel noir brillant ou bruni mat. Le revêtement peut être en tissu ou en cuir complètement déhoussable; les sièges sont rendus encore plus confortables par une série de coussins en plumes carrées, en deux tailles et avec revêtement déhoussable en tissu ou en cuir avec passepoil.

Скромная роскошь, элегантность и комфорт являются главными чертами этой системы модульных диванов. Современный дизайн, где детали играют огромную роль: тщательная работа над пропорциями, выпуклая форма спинок и подлокотников, совершенство изготовления каждого шва обивки. Даже в более широких и сложных композициях диван Icon отличается своей воздушностью и легкостью благодаря высоко приподнятой и прочной видимой детали структуры и алюминиевым ножкам с отделкой в черном блестящем никеле или матовом металле. Полностью съемный чехол может быть из ткани или кожи; уровень комфорта сидений повышается рядом квадратных пуховых подушек двух размеров со съемным чехлом из ткани или кожи и с декоративным китом.

该组合座椅系统的亮点包括低调的奢华、优雅和舒适。在这款现代风格的流线型设计中，细节使之别具一格：精细的比例研究；椅背和扶手明显的凸起；外罩上每一针脚的完美手工。在多种多样的组合排列中，Icon沙发也因其轻盈的外观而脱颖而出，拥有高耸于地面的框架，有别致的外露底座和饰有黑镍亮面或哑光金属色饰面的沙发腿。外罩可选用可完全拆卸的布艺或皮革；座椅搭配一系列方形羽绒坐垫，更加舒适，坐垫有两种尺寸，并搭配可拆卸布艺外罩或可拆卸镶边皮革外罩。





MYPLACE

design emanuela garbin



Il divano componibile MyPlace risponde alle più alte aspettative in termini di relax e comfort. Tre diverse profondità di seduta e la libertà compositiva di basi, braccioli e schienali permettono la più ampia personalizzazione e di ottenere composizioni in linea o ad angolo, collocabili a parete o a centro living. Il rivestimento è in tessuto o pelle completamente sfoderabile; i piedini possono essere quadrati o cilindrici in finitura nickel nero o brunito opaco. Un vassoio con finitura brunito opaco o oxide oppure con rivestimento in pelle (non sfoderabile) può essere ancorato alle basi fornendo un comodo piano d'appoggio.

I tavolini MyPlace hanno forme irregolari che si inseriscono perfettamente tra le sedute del divano e assecondano la curvatura delle composizioni. Il piano è disponibile in cemento spatolato a mano (finitura Velasca nei colori cemento e lava) oppure in metallo (colori brunito opaco o nero); la struttura è in metallo finitura brunito opaco.

The modular sofa MyPlace satisfies the highest expectations in terms of relaxation and comfort. Three different depths are available and the seats, armrests and backrests can be arranged freely to create customized linear or corner compositions, pushed back against a wall or taking centre stage in the middle of a room. Completely removable fabric or leather covers; the feet can be square or cylindrical in glossy black nickel or in a matt burnished finish. A tray in a matt burnished or oxide finish or covered with non-removable leather can be fixed to the base to provide a useful surface to place objects.

The coffee tables MyPlace have irregular shapes, slide between the elements and follow the curves of the compositions. The top is in hand-brushed cement (Velasca finish in the colours cement light grey and lava dark grey) or in metal (in the colours matt burnished or black); the structure is in matt burnished.

El sofá componible MyPlace responde a las expectativas más exigentes en términos de relax y comodidad. Tres distintas profundidades de asiento y la libertad de combinar asientos, brazos y respaldos permiten realizar la personalización más amplia y variada para composiciones lineares o angulares, a pared o en el centro del living. Revestimiento en tejido o piel completamente desenfundable; las patas pueden ser cuadradas o cilíndricas con acabado en níquel negro o bruñido mate. Una bandeja en metal bruñido mate o óxido o bien forrada en piel no desenfundable se puede fijar a la base como cómodo plano de apoyo. Las mesitas MyPlace tienen formas irregulares que encajan perfectamente entre los asientos y siguen de manera armónica la curva de las composiciones. El tablero es en cemento cepillado a mano (acabado Velasca en los colores cemento y lava) o en metal (acabados bruñido mate o negro); la estructura es de metal bruñido mate.



MYPLACE

design emanuela garbin



Das modulare Sofa MyPlace erfüllt die höchsten Ansprüche in puncto Entspannung und Komfort. Drei verschiedene Sitztiefen und die Gestaltungsfreiheit bei den Sitzflächen, Armlehnen und Rückenlehnen ermöglichen vielfältigste Konfigurationsmöglichkeiten. Die Zusammenstellungen können gerade oder eckig sein, die Sofas können an der Wand oder als Zentralelement des Wohnzimmers platziert werden. Das Sofa ist mit vollständig abziehbarem Bezug aus Stoff oder Leder erhältlich; die Füße können rechteckig oder zylindrisch sein in den Ausführungen matt brüniert oder schwarz glänzendem Nickel. Ein Tablett matt brüniert oder oxid oder mit festem Leder bezogen kann an der Basis als bequeme Abstellfläche befestigt werden. Die kleine Tische MyPlace haben unregelmäßige Formen; sie passen zwischen die Sitzflächen und unterstützen den Richtungswechsel der Kombinationen. Platte aus hand-gebürstetem Zement (Ausführung Velasca in den Farben Zement und Lava) oder aus Metall (in den Ausführungen matt brüniert oder schwarz); Metallstruktur in den Ausführungen matt brüniert.

Le canapé modulable MyPlace répond aux attentes les plus exigeantes en termes de détente et de confort. Trois profondeurs d'assise et la liberté de composition des assises, des accoudoirs et des dossiers permettent une personnalisation ample et variée afin d'obtenir des compositions droites ou angulaires, placées contre un mur ou protagonistes centraux du living. Revêtement en tissu ou en cuir complètement déhoussable; les pieds peuvent être carrés ou cylindriques avec finition brunie mate ou nickel noir brillant. Une tablette avec finition brunie mate ou oxyde ou avec revêtement en cuir pas déhoussable peut être fixée à la base et devenir un confortable plan d'appui. Les petites tables MyPlace ont des formes irrégulières qui s'insèrent entre les assises et suivent la courbe des

compositions. Le plateau est en ciment brossé main (finition Velasca dans les couleurs ciment et lave) ou en métal (finition brunie mate ou noire); la structure est en métal bruni mat.

Модульный диван MyPlace отвечает с самым высоким требованиям отдых и комфорт. Три разных варианта глубины сиденья и полная свобода комбинирования оснований, подлокотников и спинок позволяют создавать индивидуальные решения прямых или угловых композиций, которые можно поставить вдоль стены или посередине гостиной. Полностью съемный чехол может быть из ткани или кожи; ножки могут быть квадратной или цилиндрической формы с отделкой из черного никеля или матового вороненного металла. К основаниям можно прикрепить поднос с отделкой из матового вороненного металла или оксид или обитый кожей (чехол несъемный), который предоставляет удобную опорную поверхность. Столики MyPlace имеют неровные формы, которые идеально вставляются между сиденьями дивана и подходят кривизне композиций. Столешница может быть из цемента, шлифованного вручную (отделка Velasca в цветах цемент или лавы) или из металла (отделка под матовый вороненный металл или черного цвета). Каркас из металла с отделкой под матовый вороненный металл.

MyPlace 系列组合沙发迎合了极致的放松与舒适需求。三种不同高度的座椅，加上底座、扶手以及沙发靠背的自由组合使得这款沙发满足了各种个性化搭配，既可呈直排，也可转角组合，既可以墙而立，也可放置在客厅中央。布艺或皮革饰面可完全拆卸；沙发腿可选黑镍色或哑光金属饰面的方形或圆柱形。可将哑光金属色或铁锈色饰面，或者皮革（不可拆卸）饰面的托盘固定在沙发底座上，打造成一款舒适的支撑面。Myplace 小桌拥有不规则形状，可将其完美穿插在沙发的座椅中，贴合了沙发的弧度。台面可选手工涂抹的水泥面（Velasca水泥色和水洗色饰面）或者金属饰面（哑光或黑色）；金属桌架为哑光金属色饰面。





OLIVIER

design emanuela garbin - mario dell'orto

Un sofà nel senso più tradizionale del termine, studiato per rispondere ai cambiamenti del modo di vivere contemporaneo, senza nette separazioni tra la zona notte e la zona giorno. Il risultato sono sedute ampie e spaziose, estremamente confortevoli, di estrema flessibilità compositiva, che si completano nell'accostamento con i tavolini della stessa serie. Struttura in tubolare d'acciaio, finitura brunito opaco con piano dotato di cinghie elastiche intrecciate, rivestito in tessuto jersey. Seduta e schienali con rivestimento sfoderabile in tessuto o pelle. Arricchiscono le composizioni grandi cuscini di sostegno per schienale realizzabili con i tessuti della collezione Flou oltre che con il caratteristico rivestimento in pelle lavorata a intreccio e cuscini decorativi di varie dimensioni.

This is a sofa in the most traditional meaning of the word, designed to satisfy the changes in the universe of contemporary living, where the boundaries between the sleeping and living quarters are blurred. The sofa is large and spacious, extremely comfortable, with wonderful arrangement versatility, and it can join the small tables of the same collection. The steel tubular frame has a matt burnished finish. Woven elastic belt support, coated in jersey fabric. The covers of the seating and backrest are removable and available in fabric or leather. Large back support cushions with covers that can be supplied in the fabrics of the Flou collection or alternately in the characteristic format in woven leather, and a range of different-sized cushions add an extra decorative touch to these beautiful sofas.

Un sofá en el sentido más tradicional de la palabra, estudiado para responder a los cambios de la manera de vivir contemporánea, sin separaciones claras entre la zona noche y la zona día. El resultado son asientos amplios, sumamente cómodos, con una gran flexibilidad de composición, que se completan al combinarlos con las mesitas de la misma serie. Estructura de tubular de acero, acabado bruñido mate con base con correas elásticas trenzadas, revestida en tejido jersey. Asiento y respaldo con revestimiento desfundable en tejido o piel. Enriquecen las composiciones grandes cojines de soporte para el respaldo realizables con los tejidos de la colección Flou además que con el característico revestimiento en piel entrelazada y cojines decorativos de varias medidas.

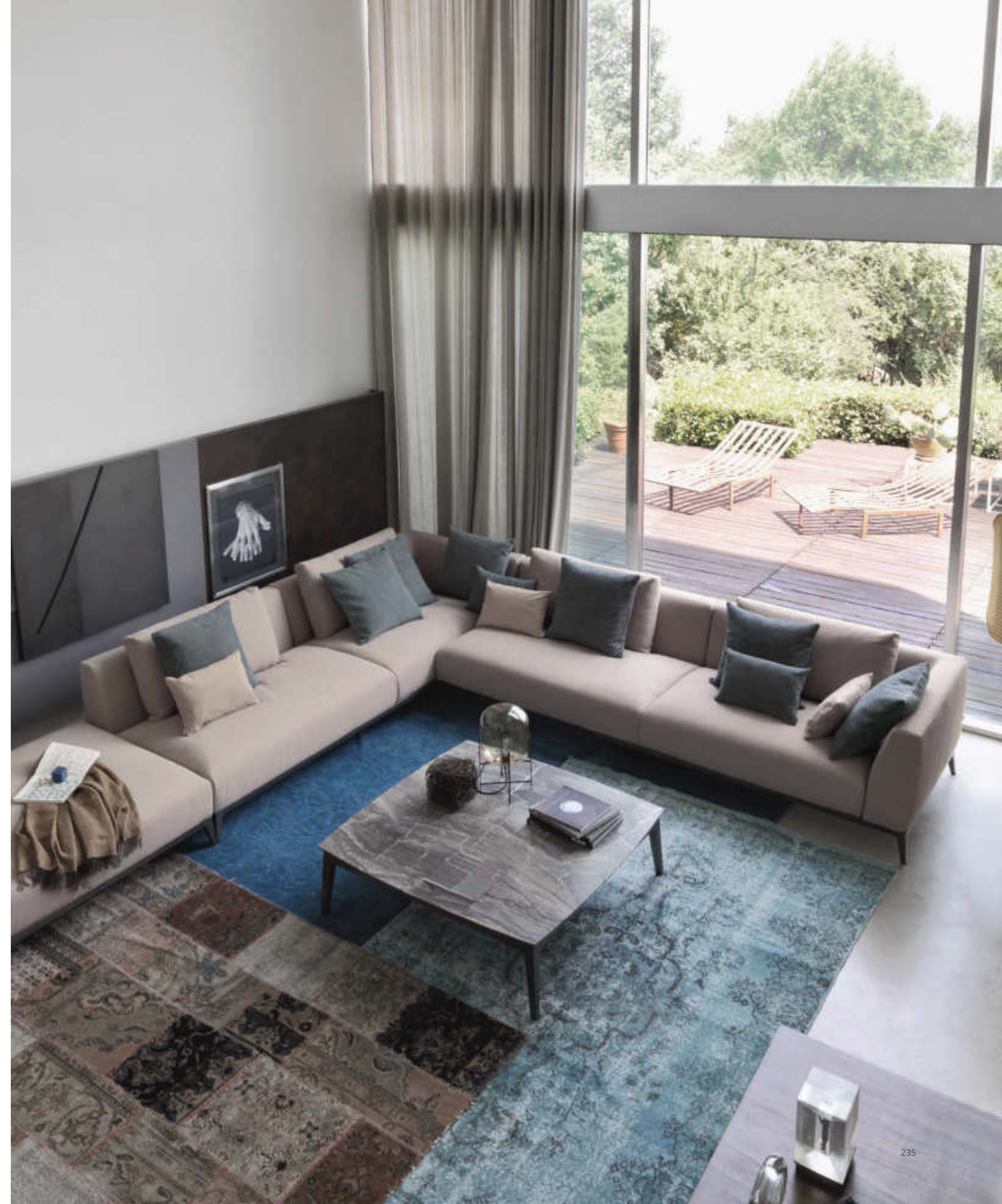



OLIVIER

design emanuela garbin - mario dell'orto



Das Sofa, das dem traditionellen Sinn des Wortes gerecht wird, ist für moderne Wohnwelten konzipiert, in denen keine strenge Trennung mehr zwischen Schlaf- und Wohnbereich herrscht. Das Ergebnis sind grosse, geräumige und äusserst bequeme Sitzmöbel, die sehr flexibel zusammenstellbar und mit den Beistelltischen aus der gleichen Serie kombinierbar sind. Stahlrohrstruktur, Oberflächenausführung brüniert matt, stützende Fläche mit Geflecht aus elastischen Riemen, Jersey Bezug. Sitzfläche und Rückenlehnen mit abziehbarem Bezug aus Stoff oder Leder. Grosse Kissen zum Abstützen, nicht nur mit Stoffen aus der Flou Kollektion, sondern auch mit dem charakteristischen Flechtlederbezug angefertigt, und unterschiedlich grosse Deko-Kissen vervollständigen das Ganze.

Un canapé au sens le plus traditionnel du terme étudié pour répondre aux changements du mode de vie contemporain, sans séparations nettes entre l'espace nuit et l'espace jour. Le résultat offre des assises amples et spacieuses, extrêmement confortables, d'une grande flexibilité de composition, à compléter avec les tables basses de la même série. Structure en tubes d'acier, finition brunie mate et assise avec sangles élastiques tressées revêtues de tissu jersey. Assise et dossiers avec revêtement déhoussable en tissu ou cuir. Grands coussins de soutien pour le dossier, réalisables avec des tissus de la collection Flou ainsi qu'avec le revêtement caractéristique en cuir tressé et coussins décoratifs de différentes dimensions enrichissent les compositions.

Диван в традиционном смысле этого слова, созданный в ответ на изменения современного образа жизни, в котором нет четких границ между спальней и гостиной. Результат – широкие, просторные и удобные модули для сиденья и отдыха с многообразием возможных композиций, которые дополняются столиками из одноименной коллекции. Стальная трубчатая структура с матовой вороненой отделкой, базисными ремнями с чехлами из джерси. Чехлы сиденья и спинки съемные, в коже или ткани. Дополняют композицию большие подушки для спины, в ткани или изысканной плетеной коже, также декоративные подушки различных размеров.

这是一款颇具传统的沙发，考究的设计使其迎合了当代生活方式的千变万化，既适用于卧室也适用于客厅。这款沙发拥有舒适宽敞的座椅。它可以有多种拼法，而且还可以配上同系列的茶几。这款钢管结构的沙发搭配了哑光打磨饰面以及编织松紧带置物台，台面外罩为平纹针织面料。椅套可选择可拆卸的布艺或皮革。如果想美化沙发的外形可以搭配Flou系列不同布料的皮革外罩大枕头以及不同尺寸的装饰靠垫。





SOFTBENCH
design massimo castagna



Divano componibile che introduce un concetto d'uso dinamico e multifunzionale, ideale per accogliere nuovi stili di vita. Si compone di elementi base (4 sedute, 1 bracciolo, 6 schienali) che, liberamente accostabili, consentono molteplici posizioni di seduta e infinite personalizzazioni. Gli schienali mobili, non ancorati ma efficacemente zavorrati per assicurare un solido appoggio, si possono disporre a piacere e permettono di accogliere con lo stesso comfort persone di differente statura. La profondità degli elementi permette sedute bifacciali, oltre all'uso come chaise-longue o confortevole letto. La sua valenza estetica si potenzia accostando rivestimenti di colori e fantasie diversi per le basi, i braccioli e la cuscineria. Il rivestimento della base viene proposto in 2 versioni: con trapuntatura rettangolare larga o stretta.

This modular sofa introduces a concept of dynamic and multifunctional use, ideal for today's lifestyles. It consists of basic elements (4 seat units, 1 armrest, and 6 backrests) that can be freely arranged to create multiple seating systems and endless custom designs. The mobile backrests are not anchored, but have an efficacious ballast mechanism that guarantees firm support. They provide freedom of movement and the same degree of comfort for people of different statures. The depth of the elements allows the creation of double-faced seating, as well as its use as a chaise-longue or a comfortable bed. The aesthetics are enhanced by matching the base, armrest, and cushion covers in a range of colours and patterns. The seat cover is available in two versions: with wide or thick rectangular quilting.

Sofá componible que introduce un concepto de uso dinámico y multifuncional, ideal para acoger nuevos estilos de vida. Se compone de elementos base (4 asientos, 1 brazo, 6 respaldos) que, combinados libremente, ofrecen múltiples posiciones de asiento e infinitas personalizaciones. Los respaldos móviles, no anclados pero que llevan un peso en la parte inferior para asegurar un apoyo firme, se pueden disponer como se prefiera y permiten acoger, con la máxima comodidad, personas de estaturas diferentes. La profundidad de los elementos permite contar con asientos hacia las dos caras, además del uso como chaise-longue o cómoda cama. Su valor estético se fortalece combinando revestimientos de colores y dibujos diferentes para las bases, los brazos y los cojines. El revestimiento de la base está disponible en dos versiones: con pespunte rectangular ancho o bien con capitoné.



SOFTBENCH

design massimo castagna

Ein zusammenstellbares Sofa, das ein dynamisches und multifunktionales Nutzungskonzept einführt, ideal für einen modernen Lebensstil. Es setzt sich aus Grundelementen zusammen (4 Sitzflächen, 1 Armlehne, 6 Rückenlehnen), die frei nebeneinander angeordnet werden können und so zahlreiche Sitzpositionen und unzählige Konfigurationen bieten. Die Rückenlehnen sind beweglich, nicht verankert, aber effizient beschwert um ein solides Abstützen zu gewährleisten; sie können beliebig angeordnet werden und bieten jedem Komfort, ganz egal, welchen Körperbau man auch hat. Die Tiefe der Elemente bietet Sitzmöglichkeiten von zwei Seiten, ferner ist das Sofa als Chaiselongue oder Bett nutzbar. Der ästhetische Wert kann weiterhin gesteigert werden, wenn man für den Bezug unterschiedliche Farben und Motive für Sitzgestelle, Armlehnen und Kissen wählt. Der Bezug der Basis ist in zwei Versionen erhältlich: Breit oder Schmal rechteckig gesteppt.

Ce canapé modulable, qui introduit un concept d'utilisation dynamique et multifonctionnelle, est l'idéal pour accueillir de nouveaux styles de vie. Il se compose d'éléments de base (4 assises, 1 accoudoir, 6 dossiers) qui, combinés librement, permettent de multiples positions d'assise et des personnalisations infinies. Les dossiers mobiles, non ancrés, mais efficacement lestés pour assurer un appui solide, peuvent être disposés au gré de chacun et accueillent avec le même confort toutes les statures. La profondeur des éléments permet de s'asseoir des deux côtés, mais aussi une utilisation comme chaise longue ou comme lit confortable. Sa valeur esthétique est renforcée par la combinaison de revêtements dans des couleurs et des fantaisies différentes pour les bases, les accoudoirs et les coussins. La housse de la base est disponible en deux versions: avec un matelassage rectangulaire large ou serré.

Модульный диван представляет собой концепцию динамического и многофункционального использования, он идеален для современного образа жизни. Он состоит из 6 основных элементов (2 сиденья, 1 подлокотник, 3 спинки), которые легко соединяются и позволяют составить различные индивидуальные варианты расположения сидений. Подвижные спинки не закреплены, но достаточно массивны, чтобы с легкостью составить желаемую композицию и надежно поддерживать сидящего любого типа телосложения. Глубина элементов позволяет размещаться с двух сторон, также превращает диван в шезлонг или удобную кровать. Особую эстетическую ценность представляет сочетание различных цветов и принтов, используемого для обивки оснований, подлокотников и подушек.

组合沙发引入了动态和多功能用途的概念，是迎接新生活方式的理想选择。它由6个基本元素（2个座位，1个扶手，3个靠背）组成，自由搭配，允许设置多个座位和无限组合。可移动的靠背不是固定位置的，而是有效地压载以确保牢固的支撑，可以随意布置并且可以使不同身材的人拥有体验上的相同舒适度。考虑到元素的深度而设计的双面座位，以及可以作为躺椅或舒适的床使用的性能。结合底座、扶手和靠垫等外部包层不同的颜色和图案来增强其美学价值。





Gli ambienti della casa non sono più rigidamente separati come un tempo e nel modo di vivere contemporaneo anche gli accessori giocano un ruolo significativo. La ricca gamma di complementi d'arredo Flou soddisfa ogni particolare esigenza. Eleganti e raffinati, conferiscono uniformità estetica ai vari ambienti della casa.

The home is no longer split into clearly-defined zones as it was in the past, and in contemporary life, styles and even the accessories play an important role. Flou's wealth of furnishing accessories satisfies every individual's requirements. Elegant and stylish, they create esthetic uniformity in the various ambiances of the home.

Los ambientes de la casa no están separados rigidamente como antaño, y en la manera contemporánea de vivir también los accesorios tienen un papel importante. La rica gama de complementos de decoración de Flou satisface cualquier exigencia particular. Elegantes y refinados, proporcionan concordancia estética a los diferentes ambientes de la casa.

Die Räumlichkeiten im Haus sind nicht mehr so streng aufgeteilt wie früher, und in unserer heutigen Art zu Wohnen spielen auch die Accessoires eine bedeutende Rolle. Das umfassende Sortiment von Flou wird mit seinen Einrichtungselementen jedem Anspruch gerecht. Elegant und raffiniert tragen sie zum stilistischen Einklang und zur Ästhetik der diversen Wohnbereiche bei.

Les pièces d'un intérieur ne sont plus rigoureusement séparées comme autrefois et dans le mode de vie contemporain, même les accessoires jouent un rôle significatif.

La riche gamme d'accessoires d'ameublement Flou satisfait toute exigence particulière. Élégants et raffinés, ils assurent une uniformité esthétique aux différents espaces d'un intérieur.

В доме уже нет четкого зонирования, как было в прошлом, сегодня, в современной жизни стилистика и аксессуары играют важную роль. Широкий модельный ряд аксессуаров Flou удовлетворяет любые потребности. Элегантные и изысканные, они придают эстетическое единообразие разным помещениям дома.

家居环境不再像过去那样被生硬地分割开来，在当今生活中，连配饰也可以扮演起重要的角色。Flou各式各样的家装套件可以满足各种特殊需求。优雅和精致使得家居中的各个环境都颇具美感。

COMPLEMENTI
FURNITURE ACCESSORIES
ACCESSORIOS
ENRICHUNGSSACCESSOIRES
COMPLÉMENTS POUR L'AMEUBLEMENT
AKCECCYAPY
家具

ANGLE

design rodolfo dordoni



Tavolino con piano in marmo e base in tubolare nelle finiture cromato lucido o nickel nero lucido.

Small table with marble top and tubular structure available in the finishes: glossy chrome-plated and glossy black nickel.

Mesita con estructura en tubular disponible en los acabados: cromado brillo o níquel negro brillo, encimera de mármol.

Tischchen mit Metallrohrstruktur in den Farben: verchromt glänzend oder Schwarz glänzendes Nickel, und Marmorplatte

Petite table avec structure en tubulaire disponible dans les finitions: chromé brillant ou nickel noir brillant, plateau en marbre.

Столик со столешницей из мрамора и трубчатой структурой в отделках блестящий хром или блестящий черный никель.

搭配大理石台面和包裹亮面铬或亮面黑镍色饰面的管状底座的小桌。

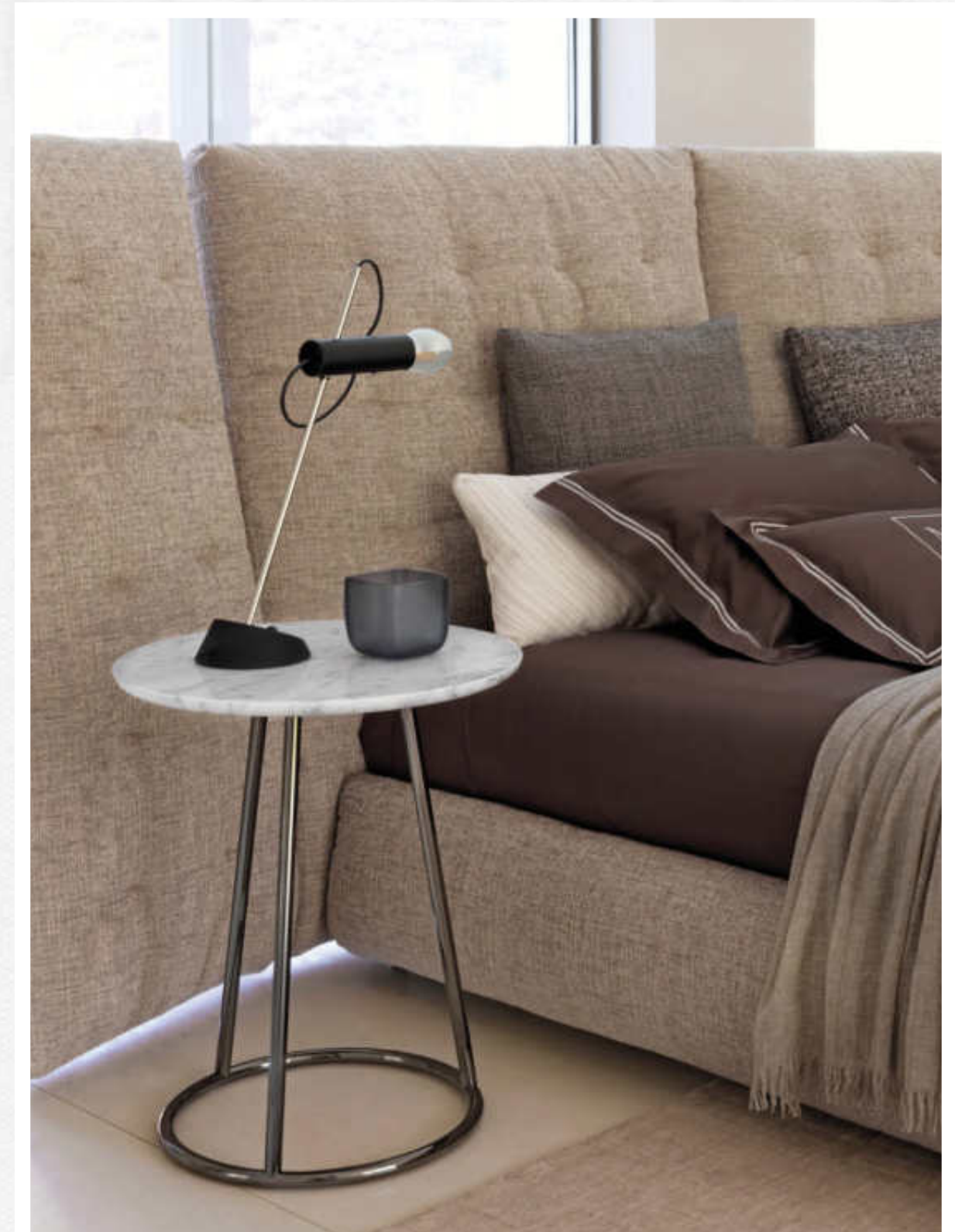



ARI

design emanuela garbin - mario dell'orto

Comodini e settimanale con struttura in legno impreziosita dalla laccatura effetto galuchat opaca disponibile in due colori: Laguna e Deserto. I cassetti sono dotati di ritorno, l'interno è tinto nero mentre le maniglie e la base sono in nickel nero lucido.

The wooden structure of the night table and the tallboy has been embellished by a matt lacquered 'galuchat' effect finish, available in two colors: Deserto and Laguna.

The drawers are fitted with a soft-close mechanism; the interiors are black stained; the handles and the base are polished black nickel.

Las mesitas de noche y la cómoda alta tienen la estructura de madera enriquecida por el lacado con efecto galuchat mate disponible en dos colores: Laguna y Deserto.

Los cajones tienen retorno, el interior está teñido de color negro, mientras que los tiradores y la base son de níquel negro brillo.

Die Holzstruktur von Nachttischen und Hemdenkommode ist mit matt ausgeführter Lackierung mit Galuchat Effekt in zwei Farbtönen erhältlich: Laguna und Deserto. Die Schubladen sind selbstschliessend, das Innere ist schwarz gefärbt, während Griffe und Sockel in schwarzem Nickel glänzend ausgeführt wurden.

Les chevets et le chiffonnier ont une structure en bois rendue précieuse par un laquage effet galuchat mat disponible en deux couleurs: Deserto et Laguna. Les tiroirs sont munis d'un retour, l'intérieur est teint noir et les poignées et la base en nickel noir brillant.

Идеально дополняющие одноименную кровать тумбочки и комод имеют деревянный каркас, обложенный матовой лакировкой с эффектом скотч "Galuchat" и доступны в двух цветах: Laguna и Deserto.

Ящики оснащены доводчиком, внутренняя их часть окрашена в черный цвет, ручки и база выполнены в глянцевом черном никеле.

床头柜和七斗柜其结构部分是珍贵的实木，面漆为哑光，有两种颜色可供选择：泻湖蓝色和沙漠卡其色。镀铬的把手和基体部分呈黑色。斗柜的第一层和第二层抽屉里配有内部隔板分布，外表包覆织物的首饰盒。



CONDOTTI

design emanuela garbin - mario dell'orto

Comodino tondo a due o tre cassetti ad estrazione totale con rientro ammortizzato. Struttura rivestita in pelle. Maniglie finitura brunita spazzolata.

Round night table with two or three fully-extractable drawers with a return mechanism. Structure covered in leather. Handles with brushed burnished finish.

Mesita de noche redonda con dos o tres cajones de extracción total y sistema de cierre amortiguado. Estructura tapizada en piel. Tiradores con acabado bruñido cepillado.

Runder Nachttisch mit zwei oder drei Schubladen, ganz ausziehbar, Schliessung mit gedämpftem Einzug. Struktur mit Leder bezogen. Brünierte Griffe.

Chevet rond 2 ou 3 tiroirs à extraction totale et mécanisme de retour. Structure revêtue en cuir. Poignées finition brunie brossée.

Круглая тумбочка с двумя или тремя выдвижными ящиками с полным закрытием. Конструкция с кожаным покрытием. Ручки в отделке полированный вороненый.

带有两个或三个抽拉式抽屉的圆形床头柜，内部加工为白桦木材，带有减震的返回装置。中密度纤维板的结构包覆真皮。把手经过刷头抛光处理。





C-SYSTEM

design massimo castagna

Sistema di contenitori componibili a sviluppo orizzontale e con fissaggio a parete. E' reso speciale dal pregio dell'essenza rovere caffè, dall'equilibrio dimensionale e dalla semplicità progettuale, che permette soluzioni adatte sia alla zona giorno che alla zona notte, a seconda dell'altezza di posizionamento da terra e all'accostamento dei diversi elementi che lo compongono:

- . a giorno, con piano inferiore in dieci diverse tipologie di marmo
- . con cassetto o con ribaltina, entrambi dotati del sistema di apertura "push"
- . scrittoio accessoriabile con specchio rotondo/vanity. Ogni elemento, impreziosito dal profilo in nickel nel lato adiacente la parete, prevede la possibilità di essere integrato con luci a LED.

A system of horizontal, modular wall units.

The precious quality of the coffee-brown oak finish adds a very special touch, while the compact sizes and the simple design allow the creation of different compositions, suitable both for the living area and the bedroom, according to where they are positioned and to the arrangement of the available modules:

- . open units with a lower shelf available in a range of ten different marble types;
 - . a drawer unit or a unit with a flap door, both fitted with a 'push' opening system
 - . writing desk that can be accessorised with a round mirror/vanity.
- Each element can be fitted with LED lights, and the side that lies adjacent to the wall is embellished with a black nickel trim.

Sistema horizontal de contenedores componibles de pared. Lo hacen especial la madera preciada de roble café, el equilibrio de las dimensiones y la simplicidad de proyecto que permite componer soluciones adecuadas tanto a la zona living cuanto a la zona noche, según su posición y la disposición de los elementos disponibles:

- . abiertos, con apoyo inferior en diez tipos diferentes de mármol
- . con cajón o con puerta abatible, ambos con sistema de apertura "push"
- . con escritorio equipable con espejo redondo/vanity. Cada elemento está enriquecido por un perfil de níquel negro en el lado adyacente a la pared, y se puede incorporar con luces de LED.

Ein waagerechtes System aus zusammenstellbaren Wandmodulen. Das edle kaffeebraune Eichenholz macht dieses System zu etwas Besonderem und durch das Gleichgewicht der Größe und schlichten Elemente lässt es sich sowohl für den Wohnbereich als auch für den Nachtbereich, je nach Montagehöhe, durch der zur Verfügung stehende Elemente gestalten:

- . offen, mit Abstellfläche in zehn verschiedenen Marmortypen
- . mit Schublade oder Klappe, beide mit „Push“ Öffnung
- . als Sekretär, ergänzbar mit rundem Vanity Spiegel. Jedes Element weist als Wandabschluss ein Profil aus schwarzem Nickel auf und kann mit LED Leuchten ergänzt werden.

Système de meubles de rangement modulables, avec fixation murale, à installer en ligne horizontale. Rendu spécial par la qualité de l'essence de bois chêne café – ses dimensions limitées et sa simplicité conceptuelle permettent des solutions tant pour la zone jour que pour la zone nuit et ce en fonction de la hauteur par rapport au sol et de la position des éléments les uns par rapport aux autres:

- . ouvert, avec plateau inférieur en dix types de marbres différents
- . avec tiroir ou abattant, tous deux munis du système d'ouverture « push »
- . bureau accessorisé avec un miroir rond/ vanity. Chaque élément, qui est enrichi d'un profil en nickel noir côté mur, peut intégrer des lumières leds.

Систем горизонтальных и стеновых модулей.

Достоинством этой системы являются ее идеальные пропорции и простота конструкции, которые подходят как для гостиной, так и для спальни, в зависимости от высоты размещения на уровне пола и от сочетания различных составляющих ее элементов:

- открытых полок, нижняя часть которых может быть изготовлена из десяти различных видов мрамора,
- с выдвижным ящиком или ящиком с откидной дверкой, оснащенной системой открывания "push",
- с секретером, дополненным круглым зеркалом с подсветкой. Каждый элемент, украшенный профилем из никеля со стороны, прилегающей к стене, может быть дополнен светодиодным освещением.

这是一套水平落地式和壁挂式的拼装组合套家具。名贵的咖啡橡木、尺寸的平衡以及简洁的设计使其别具一格,可根据地面的放置高度,为生活区域和睡眠区域,以及为搭配不同家具提供各种解决方案:

- 开放式,顶部有十种不同类型的大理石-带抽屉或翻盖,均配有“前推”打开系统
- 桌子可配圆形镜子/梳妆台。每个元件由靠近墙壁一侧的镀铬型轮廓装饰,提供与LED灯集成的可能性





FOGLIO

design pinuccio borghonovo

Foglio è un comodino in metallo dalle linee leggere ed essenziali. Una semplice lastra di metallo - con finitura anodico bronze, brunito, bianco, greige, nero, oxide, magma o oceano - curvata in modo armonico, all'interno della quale trova il suo spazio, quasi in sospensione, un contenitore con cassetto e piano di appoggio. Il cassetto può avere il frontale nella stessa finitura della struttura o in materiali diversi: in grès porcellanato nei colori Concrete e Liquorice oppure a specchio fumé o bronzato.

Foglio is a nightstand in metal, with light and essential lines. It has been created from a simple sheet of harmoniously curved metal, in the finishes anodic bronze, burnished, white, black, oxide, magma or ocean, inside of which there is an almost suspended space, a storage compartment with a drawer and a shelf. The frontal panel of the drawer is available in the same finish as the structure or in a variety of materials: porcelain-stoneware in the colours Concrete and Liquorice or mirror in the smoked or bronze finish.

Foglio es una mesita de noche de metal con unas líneas ligeras y esenciales. Una simple lámina de metal con acabado anodico bronze, bruñido, blanco, greige, negro, oxide, magma u oceano, dentro de la cual encuentra su espacio, casi suspendido, un elemento contenedor con cajón y superficie de apoyo. El frontal del cajón puede ser del mismo material de la estructura o de materiales diferentes: gres porcelánico en los colores Concrete o Liquorice, o bien espejo ahumado o bronce.

Foglio ist ein Nachttisch aus Metall mit leichten und essentiellen Linien. Ein schlichtes Metallblech, in der Ausführung anodico bronze, brüniert, Weiß, Greige, Schwarz, Oxide, Magma oder Ozean, in dessen Innern ein fast schwebendes Aufbewahrungselement mit Schublade und Ablagefläche seinen Platz findet.

Die Schubladenvorderseite kann in der gleichen Ausführung der Struktur oder aus verschiedenen Materialien angefertigt werden: aus Feinsteinzeug, in den Farben Concrete oder Liquorice, oder als Spiegel, Rauchfarbe oder Bronze.

Foglio est un chevet en métal aux lignes légères et essentielles. Une simple plaque de métal avec finition anodico bronze, bruni, blanc, grège, noir, oxide, magma et océan, harmonieusement cintrée dans laquelle trouve place, presque en suspension, un élément conteneur avec tiroir et plan d'appui. La façade du tiroir peut être de la même finition que la structure, ou en matériaux différents: grès cérame dans les couleurs Concrete et Liquorice, ou miroir fumé ou bronze.

Foglio – тумб из мет лл с легкими, з помин ющимися линиями. Простой, г рмонично изогнутый лист мет лл , внутри которого, н ходится выдвижной ящик . Отделк возможен в нодиров нной бронзе, вороненном мет лле, белом, серо-бежевом, черном в ри нте, т кже в цвете оксид, м гм (кр сный) или ошен (синий). Ф с д выдвижного ящик может быть в т кой же отделке, что и корпус, или в кер могр ните в цвет х Concrete (цемент) или Liquorice (л криц), т кже дымч тое или бронзовое зерк ло.

Foglio是一款线条轻盈精美的金属床头柜。一块搭配哑光金属色、铁锈色或黑色饰面的简洁金属板轻柔地弯曲，金属板中有一个几乎呈悬浮状的空间，一个配有抽屉的储物层，以及一块支撑面。抽屉的正面可以装饰与柜子结构相同的饰面或不同材料：如Concrete和Liquorice色号的陶土或者烟熏或青铜色镜面。

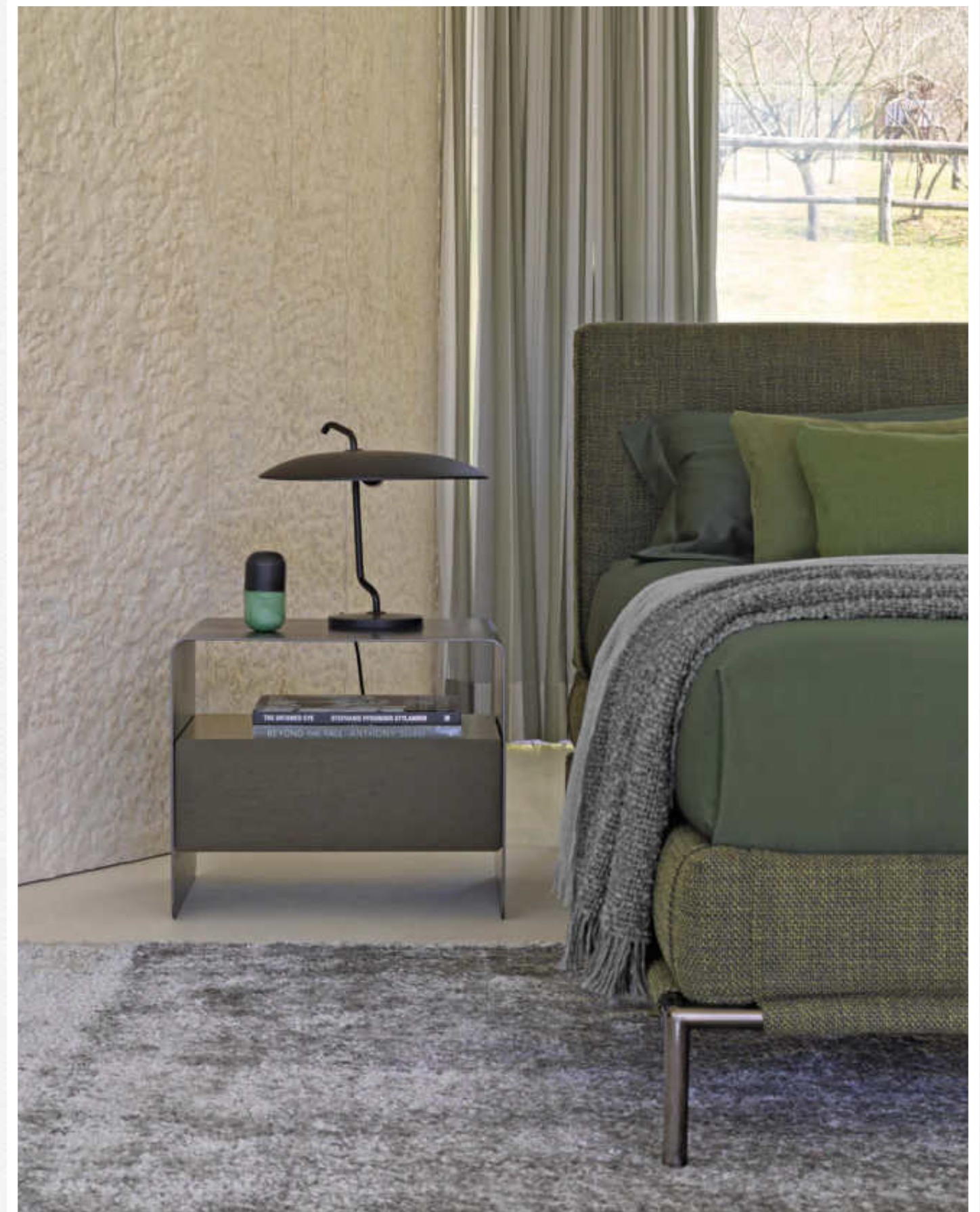



puertas y las traseras tienen el mismo acabado que el metal o son con espejo en las versiones ahumado y bronce.

Modularen System von Einrichtungselementen, das dank der Schlichtheit des Designs und der klare Linien, die Erschaffung von Kompositionen erlaubt, die in jeden Raum der Wohnung aufgestellt werden können: von Wohnzimmer bis zum Esszimmer, von Schlafzimmer bis zu einer Flur, oder auch Heimbüros. Die Struktur besteht aus einem harmonisch gebogenen Blech, aus dem Schritt für Schritt Sideboards in verschiedenen Größen, horizontale oder vertikale Aufbewahrungselemente mit offenen Fächern und Türen und Ablageflächen entstehen. Die optische Leichtigkeit der Profile wird durch die Solidität des Materials ausgeglichen; die Schlichtheit der Form durch die Vielfalt der angebotenen Oberflächen Ausführungen (matt brüniert, anodic bronze, Oxide, Schwarz, Greige, Weiß, Magma und Ozean). Türen und Rückwände sind in der gleichen Ausführung wie das Metall oder verspiegelt in den Ausführungen rauchfarben oder bronzefarben erhältlich.

Un système modulaire d'éléments d'ameublement qui, grâce à sa simplicité de conception et lignes épurées, permet d'obtenir des solutions qui peuvent être insérées dans n'importe quel intérieur: du salon à la salle à manger, de la chambre à un espace de passage ou même à un bureau pour le télétravail. Sa structure consiste en une plaque de métal harmonieusement incurvée pour créer tour à tour des bahuts de différentes dimensions, des éléments horizontaux et verticaux ouverts ou avec des portes, des étagères. La légèreté visuelle des profils est équilibrée par la solidité du matériau; la simplicité des formes par la variété des finitions (bruni mat, anodic bronze, oxide, noir, greige, blanc, magma et océan). Les portes et les dos des meubles sont dans la même finition que la structure ou bien en miroir fumé et bronze.

Модульн я систем элементов для оформления интерьер , котор я бл год ря простоте диз йн и чистоте формы позволяет созд ть композиции, которые могут быть впис ны в любой интерьер: от гостиной до столовой, от сп льни до прихожей или д же до р бочего мест дом шнего офис . К рк с состоит из г рмонично изогнутого мет лического лист , который обр зует то шк фы р зных р змеров, то горизонт льные или вертика льные контейнеры с открытыми секциями или с дверц ми, то полки. Визу льн я легкость профилей ур вновешив ется м ссивностью м тери л ; простот формы – р знообр зиет отделки (м товый вороненный мет лл, нодиров нн я бронз , оксид, черный, серо-бежевый, белый, м гм и оке н). Дверцы и з дние стенки могут иметь т кую же отделку, к к и мет лический к рк с, или могут быть из зерк л в дымч том и бронзовом в ри нт х.

这是一套装饰元件的组合系统, 简约的设计与整洁的外观使其能够融入任何环境: 从客厅到餐厅, 从卧室到廊道, 也适用于家庭办公室。其结构为弧度协调的弯曲金属板, 可以打造出不同尺寸的橱柜、搭配开放式斗柜和门板的横向或垂直的收纳柜以及柜架。其轮廓的轻盈与材质的坚固相辅相成: 简约的造型搭配不同的饰面(哑光打磨、阳极青铜、氧化物、黑色、灰褐色、白色、岩浆和海洋)。门板和靠背都是同样的金属结构饰面或者烟熏和青铜镜面。

FOGLIO

design pinuccio borghonovo

Un sistema modulare di elementi di arredo che, grazie alla semplicità progettuale e alla pulizia formale, permette di ottenere soluzioni inseribili in ogni ambiente: dal living alla zona pranzo, dalla camera a una zona di passaggio o anche a una postazione di home office. La struttura è una lastra di metallo curvata in maniera armonica per dare vita, di volta in volta, a madie in diverse dimensioni, contenitori orizzontali o verticali con vani a giorno e con ante, mensole. La leggerezza visiva dei profili è controbilanciata dalla solidità del materiale; la semplicità di forma dalla varietà delle finiture (brunito opaco, anodic bronze, oxide, nero, greige, bianco, magma e oceano). Le ante e gli schienali sono nella stessa finitura della struttura in metallo oppure a specchio nelle varianti fumè e bronzato.

A modular system of furniture that, thanks to its design simplicity with clean lines, allows the creation of solutions that can be included in every room of the house: from living to dining rooms, from bedrooms to hallways or even in home offices. The structure is a sheet of metal that has been curved harmoniously to produce sideboards in a range of dimensions, horizontal or vertical open storage units or with doors, shelves. The visual lightness of the edges is balanced by the solidity of the materials; the simple shapes by the variety of the finishes (matt burnished, anodic bronze, oxide, black, greige, white, magma and ocean). The doors and the back panels are available in the same finishes or with a smoked or bronzed mirror finish.

Sistema modular de elementos de mobiliario que, gracias a la sencillez del diseño y a las líneas limpias, permite crear soluciones que pueden posicionarse en cualquier ambiente: de un living hasta un comedor, de un dormitorio hasta un vestíbulo o también en una oficina en casa. La estructura es una lámina de metal curvada de forma armoniosa para crear, elemento por elemento, aparadores de diferentes tamaños, contenedores horizontales o verticales con compartimentos abiertos y con puertas, y estantes. La liviandad visual de los perfiles se equilibra con la solidez del material; la sencillez de la forma con la variedad de acabados (brunido mate, anodic bronze, oxide, negro, greige, blanco, magma y océano). Las





Zigarrenschrank . Die gebogene Mehrschichtholzstruktur ist aussen mit Leder verkleidet, Innen aus Ebenholz mit mattem Oberflächenfinish. Umlaufender Lederkeder in gleicher Farbe wie Struktur oder mit Kontrastfarbe.

Top aus Ebenholz mit mattem Oberflächenfinish. Das obere Fach zur Unterbringung der Zigarren ist mit Spanischer Zeder furniert.

Die Zigarrentablette und die Schublade mit einem Thermometer-Feuchtigkeitsmesser für eine korrekte Feuchtigkeitskontrolle sind aus Spanischer Zeder vollholz. Das obere Fach wird von einem batteriebetriebenen Strahler beleuchtet. Tür aus gehärtetem bronze-farbigem Glas mit Rahmen aus brüniertem Aluminium. Der untere Teil weist lederbezogene Türen und Griffe auf.

Meuble porte-cigares. Sa structure en bois multipli courbé est revêtue de cuir à l'extérieur avec passepoil en cuir ton sur ton ou en contraste, l'intérieur est en ébène finition mate. Plateau en ébène. Compartiment supérieur porte-cigares revêtu en bois de cèdre espagnol, bacs porte-cigares et tiroir humidificateur en bois de cèdre espagnol massif, doté d'un hygromètre pour le contrôle intérieur de l'humidité. Spot intérieur à batterie. La partie supérieure est fermée par une porte en verre bronze trempé avec châssis en aluminium finition brunie, alors que la partie inférieure est complétée par des portes revêtues de cuir comme les poignées.

Сигарный шкаф. Корпус выполнен из многослойного шпона с внешней кожаной отделкой и кожаным кромом в основном или контрастном цвете: внутренняя поверхность выполнена в эбеновом или тёмном дереве.

Столешница – эбеновое дерево. Внутреннее отделение для хранения сигар изготовлено из шпона испанского кедр, портсигары и ящик-хюмидор выполнены из массива испанского кедр, который снабжен гигрометром для внутреннего контроля влажности. Внутренний светильник на батарейках.

Дверь изготовлена из закалённого стекла с алюминиевой рамой цвета воронённого металла. Нижний отдел имеет дверцу и ручку в коже.

移动式香烟盒 -上部带有香烟盒，黎巴嫩雪松的抽屉配有加湿器，湿度计可以控制内部湿度。照明灯内部装有电池。上端是封闭的一个青铜色玻璃小门。

Lo specchio con ampia cornice rivestita in pelle e cordonetto in pelle (stesso colore della cornice o a contrasto) è dotato di solidi agganci per l'ancoraggio a parete.

This elegant vertical mirror has a large frame covered in leather, with leather piping (in the same color as the frame or in a contrasting color) and is fitted with robust hooks for fixing the mirror to the wall

El elegante espejo vertical con un amplio marco revestido en piel y borde de piel (mismo color que el marco o en contraste) tiene enganches sólidos para fijarlo a la pared.

Der elegante vertikale Spiegel mit breitem Rahmen und abgesetzter Kante mit Leder verkleidet (in der gleichen Farbe des Rahmens oder im Kontrast dazu stehend), ist mit soliden Haken zur Verankerung an der Wand versehen.

L'élégant miroir en pied muni d'un grand cadre revêtu de cuir et d'un passepoil en cuir (de la même couleur que le cadre ou en contraste), présente des crochets solides pour un ancrage mural.

Зеркало с широкой рамой, обитой кожей и укреплённой кожаной кромкой (того же цвета, контрастной или контрастного цвета), оснащено надёжными крючками для крепления к стене.

镜子其结构部分为实木，包覆真皮。(Cordonetto四周是真皮索带，颜色相同或撞色)。

GENTLEMAN

design carlo colombo

Mobile portasigari. Struttura in legno multistrato curvato esternamente rivestita in pelle con cordonetto perimetrale in pelle ton-sur-ton o a contrasto, l'interno è in ebano con finitura opaca. Top in ebano. Vano superiore porta sigari rivestito in Cedro Spanish, vassoi porta sigari e cassetto umidificatore in massello di Cedro Spanish, dotato di igrometro per il controllo interno dell'umidità. Faretto interno a batteria. La parte superiore è chiusa da un'anta in vetro temperato color bronzo con telaio finitura brunita; la parte inferiore si completa con ante rivestite in pelle come le maniglie.

Cigar storage unit. The curved multilayer wood structure has an external layer of leather, with tone-on-tone or contrasting leather piping; the interior surface is ebony with a matt finish. The top is also in ebony. Upper compartment in Spanish cedar veneered used for storing the cigars, cigar trays and humidifier drawer in solid Spanish cedar wood, fitted with humidity sensor to ensure the correct storage conditions. Inner battery-powered spotlight. Door in tempered bronze glass with aluminium frame, burnished colour. Lower compartment with leather doors and handles.

Mueble para puros. La estructura de multicapa curvada está revestida externamente con piel, con el borde perimetral de piel tono-sobre-tono o bien en contraste, el interior es de ébano con acabado mate. Plano de ébano. El espacio superior donde poner los puros es de cedro español, bandejas para puros y cajón en cedro español macizo que incorpora un higrómetro para un control correcto de la humedad. Foco interno con batería. La parte superior está cerrada por una puerta de cristal templado color bronce con bastidor de aluminio acabado bruñido; la parte inferior se completa con puertas revestidas con piel como los tiradores.



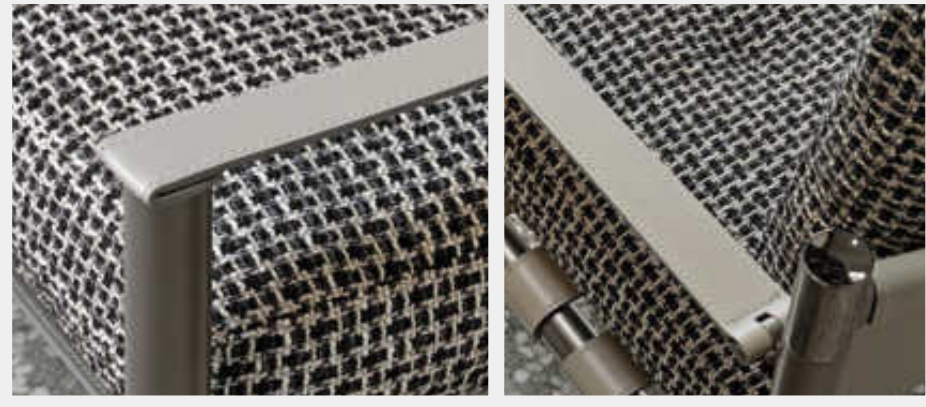

Dieser Armsessel zeigt Klasse, ist elegant und harmonisch und lässt sich mühelos in klassisch oder modern eingerichtete Wohnungen integrieren. Mit seinen hochwertigen Materialien, den raffinierten Details und der weichen Sitzfläche passt der Armsessel zu jedem Sofatyp, kann aber genauso gut allein oder paarweise im Raum stehen. Die aus Stahlrohr bestehende Struktur ist in den Oberflächenfinishs brüniert matt erhältlich. Details aus Gold glänzend oder Nickel schwarz glänzend. Sitzfläche und Rückenlehne aus Kernleder (nicht abziehbar), Kissen für Sitzfläche oder Rückenlehne mit abziehbarem Bezug aus Stoff oder Leder.

Élégance et harmonie caractérisent ce petit fauteuil de classe supérieure qui s'adapte facilement à n'importe quel style de décoration autant classique que contemporain. Ses matériaux précieux, ses détails raffinés et son assise moelleuse offrent une combinaison parfaite avec n'importe quel type de canapé, mais il peut tout aussi bien vivre seul ou en couple. Structure en tubes d'acier dans la finition bruni mat. Détails en or brillant ou en nickel noir brillant. Assise et dossier en cuir sellier, non déhoussable, coussins pour assise et dossier avec revêtement déhoussable en tissu ou cuir.

Элегантность и гармония – вот основные характеристики этого кресла, которое легко вписывается в классические и современные интерьеры. Высококачественные материалы и элегантные детали, а также удобное сиденье делают эту модель идеально сочетаемым с любым видом дивана, а также позволяют использовать его как отдельный предмет интерьера – одиночный или в паре. Структура из трубчатой стали с вороненой матовой отделкой. Детали из глянцевого золота или глянцевого черного никеля. Сиденье и спинка обиты кожей (обивка несъемная), чехлы на сиденье и спинку съемные, из ткани или кожи.

这款上层贵族式扶手椅具有优雅与和谐的特点，可轻松放置在古典和现代环境中。珍贵的材料、精致的细节和柔软的座椅表明可以和各种类型的沙发相结合，但如果单独使用或成对使用也可以达到效果。管状钢框架有光泽的黑色和亚光抛光饰面。抛光的细节或闪亮的黑镍。座椅和背部采用真皮皮革（不可拆卸），座椅和靠背的垫子，配有可拆卸罩布、真皮或人造革质地。

IKO

design rodolfo dordoni

Eleganza e armonia caratterizzano questa poltroncina di classe superiore facilmente inseribile in ambienti sia classici che contemporanei. I materiali preziosi, i dettagli raffinati e la morbida seduta suggeriscono l'accostamento ad ogni tipo di divano, ma può vivere altrettanto bene se usata singola o in coppia. Struttura in tubolare di acciaio finitura brunito opaco. Dettagli in oro lucido o in nickel nero lucido. Seduta e schienale in cuoio (non sfoderabile), cuscini per la seduta e per lo schienale con rivestimento sfoderabile in tessuto o pelle.

Elegance and harmony characterize this classy small armchair, allowing it to slide easily into classical and contemporary environments. The quality materials, the elegant details and the soft padded seat mean that it can accessorize any type of sofa yet can enjoy an independent existence or live as part of a pair. The steel tube structure comes in matt burnished finish. Details in glossy gold or glossy black nickel. The hide covers of the seat and the backrest cannot be removed, however, the covers of the seat and backrest cushions, in fabric or leather can be completely removed.

Elegancia y armonía distinguen a esta butaca de alta clase que encaja fácilmente en ambientes tanto clásicos como contemporáneos. Los materiales preciados, los detalles refinados y el asiento blando sugieren combinaciones con todo tipo de sofás, aunque también puede vivir otro tanto bien utilizada sola o en pareja. Estructura de tubular de acero en acabado bruñido mate. Detalles de oro brillo o níquel negro brillante.

Asiento y respaldo de cuero (no desfundable), cojines para el asiento y para el respaldo con revestimiento desfundable de tejido o piel.



IKO

design rodolfo dordoni



I tavolini Iko sono caratterizzati da materiali preziosi e dettagli di pregio che li rendono ideali per ogni contesto. I tavolini hanno altezze e diametri diversi, perfetti collocati accanto a divani e poltrone, lo sono altrettanto usati come comodini. La struttura è in ferro con finitura brunito opaco e dettagli in oro lucido o nickel nero lucido.

Nei tavolini H 55 cm i piedini cilindrici sono in oro lucido o in nickel nero lucido; nei tavolini H 47,5 cm prevedono un piedino a bottone sempre nelle medesime finiture. Piano in marmo.

The tables Iko are characterized by quality materials and luxurious details and are the perfect addition to any ambience. The small tables are available in a range of heights and diameters, they can be placed beside sofas and armchairs or can be used as nightstands. The steel structure is available in matt burnished finish with details in glossy gold or in glossy black nickel. In the tables of height 55 cm the cylindrical feet are in glossy gold or glossy black nickel; the tables of height 47,5 cm have button feet in the same finishes. Marble top.

Las mesitas Iko son caracterizadas por materiales preciados y detalles de alto nivel, que las hacen elementos de mobiliario ideales para todos los contextos. Las mesitas con alturas y diámetros diferentes, perfectas colocadas junto a sofás y sillones, son otro tanto agradables utilizadas como mesitas de noche. La estructura es en tubular de acero con acabado bruñido mate y detalles en oro brillo o níquel negro brillo. En las mesitas altas 55 cm las patas cilíndricas son en oro brillo o níquel negro brillo, mientras que las mesitas altas 47,5 cm prevén un pié de botón en los mismos acabados. Encimera de mármol.

Hochwertige Materialien und feine Details zeichnen die Beistelltische Iko aus und machen sie ideale Einrichtungselemente für jeden Kontext. Die Beistelltische sind in unterschiedlichen Höhen und Durchmesser erhältlich, sie können neben Sofas und Sesseln oder als Nachttische genutzt werden. Die Stahlstruktur der Beistelltische ist matt brüniert mit Details Gold glänzend oder schwarzem Nickel glänzend. Die zylinderförmigen Füße sind beim 55 cm hohen Beistelltisch Gold glänzend oder schwarzes Nickel glänzend, während beim 47,5 cm hohen Beistelltisch sind knopfförmige Füße in den gleichen Finishes vorgesehen. Marmorplatte.

Les tables basses Iko sont caractérisées par de matériaux précieux et détails de qualité qui en font les éléments d'ameublement indiqués dans n'importe quel contexte. Les tables basses avec plusieurs hauteurs et diamètres, parfaites à côté des canapés et des fauteuils, peuvent être utilisées aussi bien comme chevets. La structure en acier est disponible dans la finition brunie mate avec détails en or brillant ou en nickel noir brillant. Dans les tables basses de 55 cm de hauteur les pieds cylindriques sont en or brillant ou nickel noir brillant, alors que les tables de 47,5 cm de hauteur prévoient des petits pieds en forme de bouton dans les mêmes finitions. Plateau en marbre.

Столики Iko отличаются роскошными материалами и стильными деталями, которые делают их идеальными для любого интерьера. Столики имеют разные высоты и диаметры, отлично смотрятся рядом с диванами и креслами, также используются как тумбочки. Основы изготовлены из железа в отделке вороненый матовый с деталями из глянцевого золота или глянцевого черного никеля. В столики высотой 55 см цилиндрические ножки предельно выполнены в двух вариантах: глянцевое золото или глянцевый черный никель; в столики высотой 47,5 см предусмотрены ножки в виде кнопки в тех же вариантах отделки. Столешницы выполнены из мрамора.

高低不同，直径有所差异，使得这些小桌成为每处环境里理想的装饰元素。放置在沙发和扶手椅旁边是如此的完美，如果作为床头柜也同样令人愉悦。钢管结构，桌脚呈圆柱形，或带有按钮，面板则为大理石材质。



IKO

design rodolfo dordoni



La consolle è utilizzabile anche come scrivania o piano d'appoggio; oltre che nella versione con piano in marmo è disponibile anche la variante con piano in ebano. La struttura è in ferro con finitura brunito opaco e dettagli in oro lucido o nickel nero lucido.

The console table can also be used as a writing desk and a shelf; the top is available in different marbles or in ebony. The steel structure of the console is available with a matt burnished finish with details in glossy gold or in glossy black nickel.

La consola es utilizable también como escritorio o superficie de apoyo; la encimera está disponible en mármol y en ébano. La estructura de la consola es en tubular de acero con acabado bruñido mate y detalles en oro brillo o níquel negro brillo.

Die Konsole kann auch als Sekretär oder Ablagefläche verwendet werden; die Platte ist aus verschiedenen Marmorsorten oder aus Ebenholz zu haben. Die Stahlstruktur der Konsole ist matt brüniert mit Details Gold glänzend oder schwarzem Nickel glänzend.

La console, utilisable aussi comme bureau ou plan d'appui. Le plateau peut être en marbre ou en ébène. La structure en acier de la console est disponible dans la finition brunie mate avec détails en or brillant ou en nickel noir brillant.

Консольный столик также может использоваться в качестве письменного стола или горизонтальной поверхности в матовом или эбеновом исполнении. Стальная структура производится в отделке черной глянцевой, матовой вороненной с декоративными элементами в глянцевом золоте или черном никеле.

这款写字台叫 IKO,它拥有管结构,还可以选择多种颜色黑色以及金属色。桌面可有乌木或大理石材质。



IKO

design rodolfo dordoni



Elemento d'arredo astuto e confortevole la panca Iko trova la sua collocazione ideale alla base del letto. La morbida seduta, apribile, nasconde un capace vano dove riporre copripiumini, guanciali e altri oggetti. Le dimensioni contenute fanno del pouf Iko un complemento utile, essendo indifferentemente utilizzabile sia nella camera da letto che in ogni altro spazio della casa. Panca e pouf con rivestimento sfoderabile disponibile in tessuto o pelle.

The bench Iko, a smart comfortable piece of furniture, is the perfect accessory to position at the foot of the bed. The soft seat can be raised revealing a spacious storage compartment for bed linen sets, pillows and other items. The compact dimensions mean that the pouf Iko is a useful piece of furniture that can be used in the bedroom and in every other room throughout the house. Bench and pouf have removable covers in fabric or leather.

Elemento de moblaje astuto y cómodo, la banqueta Iko tiene su colocación ideal a los pies de la cama. El asiento blando, abrible, oculta un espacio capaz donde guardar fundas nórdicas, almohadas y otros objetos. Las medidas reducidas hacen del puf Iko un complemento útil al poder utilizarlo tanto en la habitación como en cualquier otro espacio de la casa. Banqueta y puf con revestimiento desfundable disponible en tejido o piel.

Smartes und komfortables Einrichtungselement, das Bänkchen Iko passt am besten ans Fussende des Bettes. Die weiche Sitzfläche lässt sich öffnen und verbirgt ein Fach, in dem man Bettwäsche, Kopfkissen und anderes verstauen kann. Der Puff ist absolut nicht wuchtig und ein nützliches Einrichtungselement, da er nicht nur im Schlafzimmer, sondern genauso gut in jedem anderen Raum genutzt werden kann. Bänkchen und Puff sind mit abziehbarem Bezug aus Stoff oder Leder zu haben.

Élément d'ameublement astucieux et confortable, la banquette Iko trouve aisément sa place au bout du lit. Son assise moelleuse et ouvrante cache un rangement spacieux, prêt à accueillir parures de lit, oreillers et autres objets. Les petites dimensions font du pouf Iko un élément d'ameublement utile, qui peut être utilisé indifféremment dans la chambre ou dans n'importe quel autre espace d'un intérieur. Banquette et pouf sont disponibles avec revêtement déhoussable en tissu ou cuir.

Удобный и практичный предмет интерьера, банкетка Iko, идеально подходит к изножья кровати. Под мягким откидывающимся сиденьем находится вместительный контейнер для хранения покрывал, подушек и других вещей. Универсальные размеры пуфика Iko позволяют использовать его как в спальне, так и в любом другом жилом помещении. Банкетка и пуфик имеют съемные чехлы, из ткани или кожи.

如果放在床脚的话,它会成为一件智能、舒适和理想的装饰元素。折叠式的座位柔软惬意,隐藏的地方可以存放羽绒被、枕头以及其他物品。



JUTA

design pinuccio borghonovo



Serie di complementi composta da comò, comodino e settimanale con struttura laccata opaca nei colori bianco, sabbia, bronzo, grigio scuro, corda, piombo, greige o con le particolari finiture antigraffio Style, Epoque, River, Private e Saffiano.

Series of furniture accessories consisting of chest of drawers, night table and tallboy with scratch-resistant surface (Style, Epoque, River, Private and Saffiano) or matt lacquered (colours: white, sand, bronze, dark grey, rope beige, lead-grey, greige).

Serie de complementos formada por cómoda, mesita de noche y cómoda alta con acabado especial anti arañazos (Style, Epoque, River, Private y Saffiano) o lacada mate (colores: blanco, arena, bronce, gris oscuro, cuerda, plomo, greige).

Einrichtungsserie bestehend aus Kommode, Hemdenkommode und Nachttisch mit besonderen kratzfesten Oberflächenausführungen (Style, Epoque, River, Private und Saffiano) oder matt lackiert (Farben: Weiss, Sand, Bronze, Dunkelgrau, Seilbeige, Bleigrau, Greige).

Série de compléments composée de commode, chiffonnier et chevet avec la finition spéciale anti-rayure (Style, Epoque, River, Private et Saffiano) ou laquée mat (couleur: blanc, sable, bronze, gris foncé, corde, gris plomb, greige).

Коллекция, состоящая из комод, тумбочки и высокого комод с матовым лакированным корпусом в белом, песочном, бронзовом, темно-сером, бежевом, свинцово-сером, серо-бежевом цвете; также, в наличии модели с антигравийными отделками Style, Epoque, River, Private и Saffiano.

该系列由梳妆台、床头柜和五斗柜组成，其哑光漆面结构有白色、砂砾色、青铜色、深灰色、亚麻色、铅灰色，或搭配Style, Epoque, River, Private 和Saffiano的特制防刮饰面。



JUTA

design pinuccio borghonovo



Versione alta da terra del comodino Juta, con un unico elegante piedino centrale in metallo curvato e sagomato. L'elemento contenitore a due cassetti è disponibile con struttura laccata opaca nei colori bianco, sabbia, bronzo, grigio scuro, corda, piombo, greige o con le particolari finiture antigraffio Style, Epoque, River, Private e Saffiano.

A version of the nightstand Juta that is raised from the ground, with a single, elegant central foot in curved and shaped metal. The two-drawer storage element is available in a matt lacquered finish in the colours white, sand, bronze, dark grey, rope-beige, lead-grey, greige as well as in the scratch-resistant finishes Style, Epoque, River, Private and Saffiano.

Versión alta del suelo de la mesita de noche Juta, tiene un único y elegante pie central de metal curvado y perfilado. El elemento contenedor con dos cajones está disponible lacado (en los colores blanco, arena, bronce, gris oscuro, cuerda, plomo, greige) o en la gama de acabados termoestructurados antirrayado (Style, Epoque, River, Private y Saffiano).

Die hohe Version des Nachttisches Juta hat einen einzigen, eleganten, Fuß aus geschwungenen und geformten Metall. Das Aufbewahrungselement mit zwei Schubladen ist lackiert (in den Farben: Weiss, Sand, Bronze, Dunkelgrau, Seilbeige, Bleigrau; Greige) oder mit einer thermostrukturierten kratzfesten Oberfläche in den Ausführungen Style, Epoque, River, Private und Saffiano erhältlich.

Version haute du sol du chevet Juta, avec un seul pied central élégant en métal cintré et façonné. L'élément conteneur présente deux tiroirs et est disponible laqué mat dans les couleurs blanc, sable, bronze, gris foncé, corde, gris plomb, greige; ou dans la gamme des finitions thermo-structurées anti-rayure Flou: Style, Epoque, River, Private et Saffiano.

Это приподнятый от пола в ритм тумбочки Juta с единой центральной металлической ножкой. Контейнерный элемент с двумя ящиками предлагается с лакированным корпусом в цветах: белый, песочный, бронзовый, темно-серый, бежевый и свинцово-серый или в одной из специальных антирадиационных отделок Style, Epoque, River, Private и Saffiano.

Juta 高立式落地床头柜，拥有一个由弯曲型钢打造的优雅别致的中央桌腿。两个抽屉的储物层可以装饰白色、砂砾色、青铜色、深灰色、亚麻色、铅灰色的哑光漆面或者 Style, Epoque, River, Private 和 Saffiano 的防刮特殊饰面。

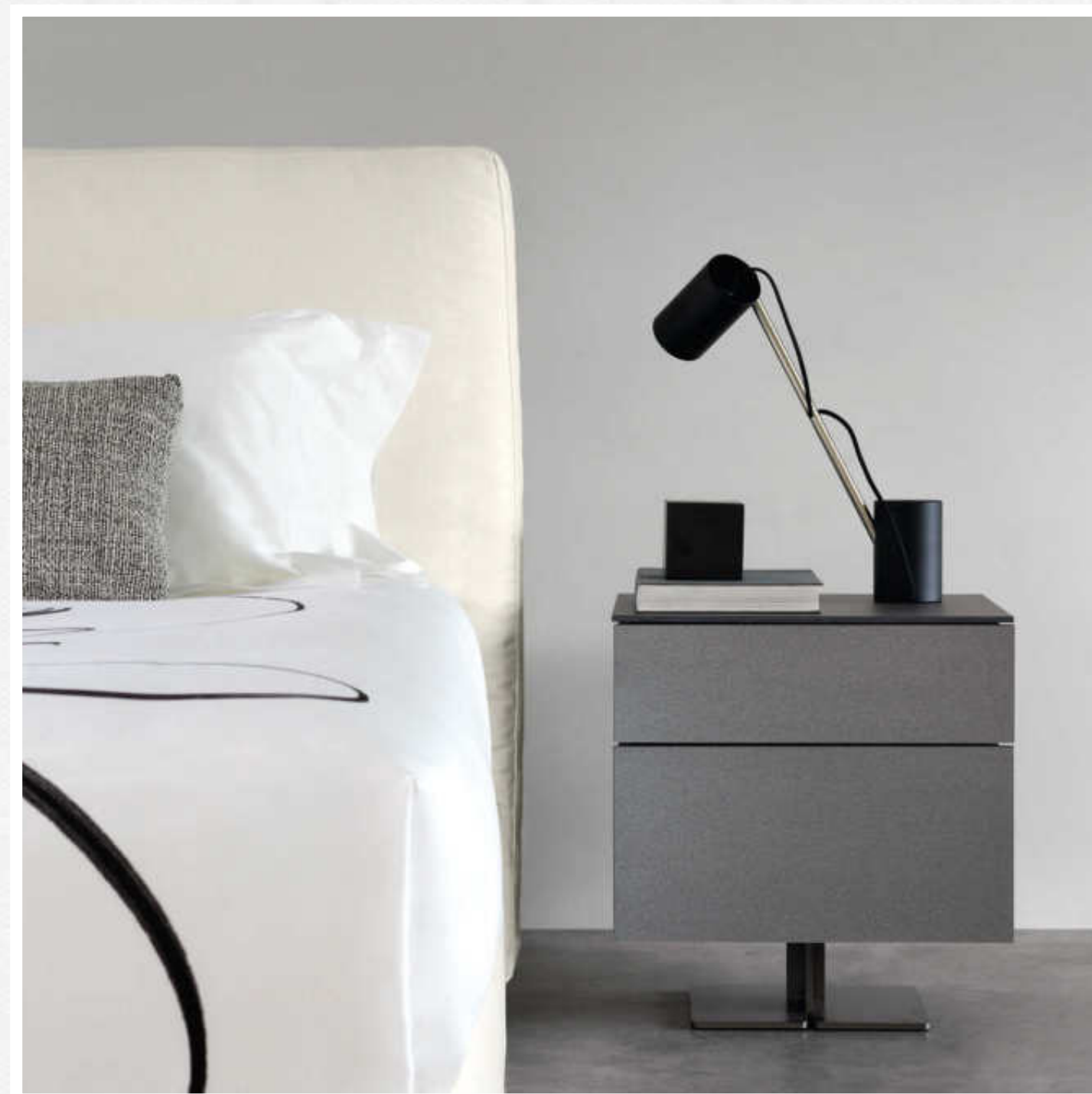

LILIA

design steve leung



Lilia è una poltroncina girevole a 360° dalla forma organica, morbida che sembra originarsi naturalmente da un fiore appena dischiuso. Lo schienale avvolge delicatamente la seduta e l'asimmetria dei due braccioli dona un originale tocco di contemporaneità al disegno. Un progetto che offre spunti di ricercata progettualità grazie al rivestimento che può essere realizzato con tessuti o pelli in due varianti differenti: una per la parte esterna dello schienale, l'altra per la parte interna e per la seduta.

Lilia is a swivel armchair (360°), with a soft, functional shape which seems to have originated naturally from a flower that has just blossomed. The backrest softly envelopes the seat, and the asymmetry of the two armrests gives the design an original and contemporary touch. A project that gives hints of stylish design thanks to the cover, which is available in a range of fabrics and leathers with the option of choosing two colours: one for the external part of the backrest, and another for the internal part of the armchair and for the seat.

Lilia es una butaca giratoria a 360° con una forma orgánica, suave que parece salir naturalmente del capullo de una flor recién abierta. El respaldo envuelve suavemente el asiento y la asimetría de los dos brazos da un toque original y contemporáneo al diseño. Un proyecto que ofrece ideas de diseño refinado gracias a la tapicería que se puede realizar con tejidos o con pieles en dos variantes diferentes: una para la parte externa del respaldo, la otra para la parte interna y el asiento.

Lilia ist ein um 360° drehbarer Sessel mit einer organischen, weichen Form, die auf natürliche Weise einer gerade aufgeblühten Blumenknospe entspringen zu sein scheint. Die Rückenlehne schmiegt sich

sanft um den Sitz, und die Asymmetrie der beiden Armlehnen verleiht dem Design einen originellen zeitgemäßen Touch. Ein Projekt, das dank des Bezugs raffinierte Designideen bietet, der aus Stoff oder Leder in zwei verschiedenen Varianten ausgeführt werden kann: eine für den äußeren Teil der Rückenlehne, die andere für die Innenseite und den Sitz.

Lilia est un petit fauteuil pivotant à 360°, à la forme organique et douce qui semble naître tout naturellement du bourgeon d'une fleur nouvellement éclose. Le dossier enveloppe délicatement l'assise et les deux accoudoirs asymétriques confèrent au dessin une touche contemporaine. Un projet qui permet des aménagements raffinés grâce à son revêtement, proposé en tissu ou dans deux variantes de cuir: une pour la partie extérieure du dossier, l'autre pour la partie intérieure et l'assise.

Lilia – вращающееся на 360° кресло с эргономичной, мягкой формой, которая как будто естественно происходит от бутона только что раскрывшегося цветка. Спинка мягко облекает сиденье и симметричность двух подлокотников придает дизайну оригинальный характер современности. Это проект, который дает возможность индивидуального оформления благодаря покрытию, которое может быть выполнено из ткани или кожи в двух различных вариантах: один для внешней части спинки, другой для внутренней части и для сиденья.

Lilia是一款柔软的、呈原生态形状的360°旋转小沙发椅仿佛诞生于一朵含苞待放的花朵。椅背柔和地包裹着椅面，两个扶手的不对称设计为当代性的增添了原始触感。这款沙发椅设计考究，可搭配由布艺或皮革打造的两款饰面：一种是椅背外部饰面，另一种是椅背内部和椅面饰面。



LOTUS

design emanuela garbin



Comodino dallo stile semplice e dall'immagine leggera, grazie alla struttura in metallo curvato che permette di ottenere stabilità e robustezza con profili e spessori minimi. Disponibile nelle finiture anodic bronze, bianco, brunito opaco, nero, greige, magma, oceano e oxide è dotato di un cassetto e tre comodi piani di appoggio. Il profilo rialzato del piano superiore può essere completato da un top in cuoio abbinato ai colori della struttura.

Night table with a simple design and a light image, thanks to the curved metal structure that allows for stability and strength, with minimal edges and thickness. Available in the finishes anodic bronze, white, matt burnished, black, greige, magma, ocean and oxide, it is equipped with a drawer and three shelves. The raised edge of the top can be completed with a hide pad that matches the metal finishes.

Mesita con un estilo sencillo y una imagen liviana, gracias a su estructura de metal curvado que permite obtener estabilidad y robustez con perfiles y espesores mínimos. Disponible en los acabados anodic bronze, blanco, bruñido mate, negro, greige, magma, océano y oxide, lleva un cajón y tres estantes. El perfil alto del top se puede completar con una alfombrilla de cuero removible combinado con los acabados de la estructura.

Nachttisch mit einfachem Stil und leichtem Erscheinungsbild, dank der gebogenen Metallstruktur, die Stabilität und Robustheit bei minimalen Profilen und Dicken ermöglicht. Er ist mit den Ausführungen anodic bronze, Weiß, matt brüniert, Schwarz, Greige, Magma, Ozean und Oxide erhältlich und verfügt über eine Schublade und drei Ablageflächen. Das erhöhte Profil des Tops kann mit einer Platte aus Leder ergänzt werden, das mit den Farben der Struktur kombiniert wird.

Chevet avec un style simple et une image légère, grâce à la structure métallique incurvée qui permet la stabilité et la résistance avec des profils et des épaisseurs minimum. Disponible dans les finitions anodic bronze, blanc, bruni mat, noir, greige, magma, océan et oxide, il est équipé d'un tiroir et trois plateaux d'appui.

Le profil surélevé du plateau supérieur peut être complété par un tapis en cuir assorti aux couleurs de la structure.

Прикроватный тумбочка отличается простым стилем и легким внешним видом благодаря изогнутому металлическому каркасу, который обеспечивает стабильность и прочность при минимальных профилях и толщинах. Тумбочка доступна в следующих вариантах отделки: анодированная бронза, белый, матовый вороненный металл, черный, серо-бежевый, матовый океан и оксид. Он оснащен одним ящиком и тремя удобными полками. Рельефный профиль верхней опорной поверхности может быть укомплектован кожаной столешницей в том же цвете, как и каркас.

风格简约、图案轻盈的床头柜在金属结构的映衬下, 用其轮廓和纤薄的厚度打造出了稳固道劲的风格。其饰面有阳极青铜、白色、哑光打磨、黑色、灰褐色、岩浆、海洋和氧化物, 床头柜还搭配了一个抽屉和三层置物架。顶部台面的拉高轮廓可搭配与柜体颜色相匹配的皮革。



MOON

design matteo nunziati



Serie di pouf di forma rotonda caratterizzati da particolari cuciture asimmetriche. Offerti in tre misure (diametro 51, 81 e 121 cm) possono essere rivestiti sia in tessuto che in pelle. Si completano con vassoi asportabili, nelle finiture anodic bronze, brunito opaco, greige, nero, bianco, magma, oceano e oxide, la cui particolare forma a mezzaluna asseconda perfettamente il raggio di curvatura del pouf e li rende fruibili come stabili piani di appoggio.

A series of circular poufs, characterised by eye-catching asymmetrical stitching. Available in three diameters (51, 81, 121 cm) with the option of covers in fabric or leather.

The poufs can be accessorised with detachable trays with an anodic bronze, matt burnished, greige, black, white, magma, ocean and oxide finish. The half-moon shape of the trays perfectly complements the radius of curvature of the pouf and makes them suitable to be used as stable surfaces to place objects.

Serie de poufs redondos que se distinguen por sus peculiares costuras asimétricas. Se ofrecen en tres medidas (diámetro 51, 81 y 121 cm) y se pueden revestir tanto en tejido como en piel. Se completan con bandejas amovibles, con acabado anodic bronze, bruñido mate, greige, negro, blanco, magma, océano y oxide, cuya peculiar forma de medialuna sigue perfectamente el radio de curvatura del pouf y permite utilizarlas como superficies de apoyo estables.

itzpuff-Serie von runder Form, die sich durch besondere asymmetrische Nähte auszeichnet. Die Puffs sind in drei Größen erhältlich (Durchmesser 51, 81 und 121 cm), sowohl mit Stoff- als auch mit Lederbezug. Werden mit abnehmbaren Tabletten ergänzt mit den Oberflächenausführungen anodic bronze, matt brüniert, Greige, Schwarz, Weiß, Magma, Ozean und Oxide, deren besondere halbmondförmige

Gestalt perfekt dem Krümmungsradius des Sitzpuffs gerecht wird, sodass diese als stabile Ablagefläche genutzt werden können.

Série de poufs de forme ronde caractérisés par des coutures asymétriques particulières. Proposés en trois tailles (diamètres 51, 81 et 121 cm), ils peuvent être revêtus aussi bien de tissu que de cuir. Complétés par des plateaux mobiles dans les finitions anodic bronze, bruni mat, grège, noir, blanc, magma, océan et oxyde, dont la forme en demi-lune particulière épouse parfaitement la courbure du pouf et les rend utilisables comme plans d'appui stables.

Коллекция пуфиков круглой формы с характерными симметричными швами. Пуфики предлагаются в трех размерах (диаметры 51, 81 и 121 см) и могут быть обиты тканью или кожей. Дополняют коллекцию съемные подносы в отделке: нодированный бронз, матовый вороненный металл, серо-бежевый цвет, белый цвет, матовый, океан и оксид. Их особая полукруглая форма безупречно подходит к радиусу пуфика и делает их устойчивыми опорными поверхностями для размещения предметов.

圆形蒲团座椅系列具有独特的不对称剪裁特点。有三种尺寸（直径51厘米、81厘米和121厘米）可供选择，这三种尺寸蒲团可包裹布艺和皮革饰面。搭配饰面为氧化铜色、哑光金属色、米灰色、黑色、白色、岩紫色、海洋色和铁锈色的可移动托盘，托盘别致的月牙形状完美贴合了蒲团座椅的弧度，使其可用作稳定的支撑面。



NEW BOND

design matteo nunziati



La panca New Bond mette in luce l'eccellenza sartoriale Flou nella lavorazione di tessuti e pelli. La struttura imbottita è sostenuta da esili gambe cilindriche in metallo, nelle finiture brunito opaco o nickel nero lucido, ed è completata da cuscini rifiniti con accurate cuciture a vista. Struttura e cuscineria sono unite da cinghie in pelle ton-sur-ton o a contrasto: un dettaglio che sottolinea la raffinatezza del design. Rivestimento di seduta e struttura in tessuto o pelle completamente sfoderabile.

The bench New Bond perfectly shows the distinctive tailor-made qualities of Flou in the processing of fabrics and leather. The padded structure rests on cylindrical metal legs in a matt burnished or polished black nickel finish and is embellished with cushions decorated by stylish exposed stitching. The structure and cushions are anchored by belts in tone-on-tone leather or in a contrasting color: a design detail to exalt the elegance. Completely removable fabric or leather covers.

La banqueta New Bond destaca las indudables cualidades de sastrería de Flou en el trabajo de tejidos y pieles. La estructura acolchada, sostenida por finas patas cilíndricas de metal con acabados bruñido mate o níquel negro brillo, se completa con cojines acabados con esmeradas costuras a la vista. Estructura y cojines están "unidos" por cintas peculiares de piel tono sobre tono o en contraste: un detalle de diseño que destaca su refinación. Revestimiento completamente desenfundable en tejido o piel.

Bei der Sitzbank New Bond wird die unbestreitbar tadellose Nähkunst von Flou sichtbar. Der gepolsterte Korpus wird von schlanken, zylindrischen Metallbeinen mit den Oberflächenausführungen matt brüniert oder Schwarz glänzendes Nickel getragen und durch Kissen ergänzt, die mit akkuraten, sichtbaren Nähten

fertiggestellt werden. Korpus und Polsterung werden durch besondere Gürtel aus Leder „verbunden“, die Ton-in-Ton oder farblich abgesetzt sind: ein Design-detail, das ihre Raffinesse hervorhebt. Vollständig abziehbarer Bezug aus Stoff oder Leder.

La banquette New Bond met en valeur les excellentes qualités de couture de Flou dans le traitement des tissus et des cuirs. La structure rembourrée est soutenue par des pieds cylindriques élancés en métal, dans les finitions bruni mat ou nickel noir brillant, et est complétée par des coussins finis avec des coutures précises et bien visibles. La structure et les coussins d'assise sont reliés par des ceintures de cuir ton sur ton ou en cuir contrastant: un détail qui souligne le raffinement du design. Revêtement de l'assise et de la structure complètement déhoussable en tissu ou en cuir.

Банкет Нью Бонд отразит отточенное качество изготовления по обработке кожи и тканей. Невидимая конструкция фиксируется на цилиндрических металлических ножках, в отделке матовый или глянцевый черный никель, украшенная подушками с декоративной строчкой. Структура и подушки отделаны контрастными или "тон-в-тон" кожаными ремнями, которые придают модели элегантность. Чехлы снимаются, изготовлены в коже или ткани.

New Bond长凳是同名床的理想补充物,让人想起它无可置疑的裁缝品质。衬垫结构由细长的圆柱形金属支撑,上面加盖精细缝合的电子。缝制和靠垫工艺焕发了床的本性和特点,通过ton-sur-ton或对比色皮革的特殊边角料连接:这是一个强调精致的设计细节。完全可拆卸的织物或皮革罩。每个版本的皮面都是真皮材质,金属色表面采用抛光亚光或光面黑色镍质饰面。

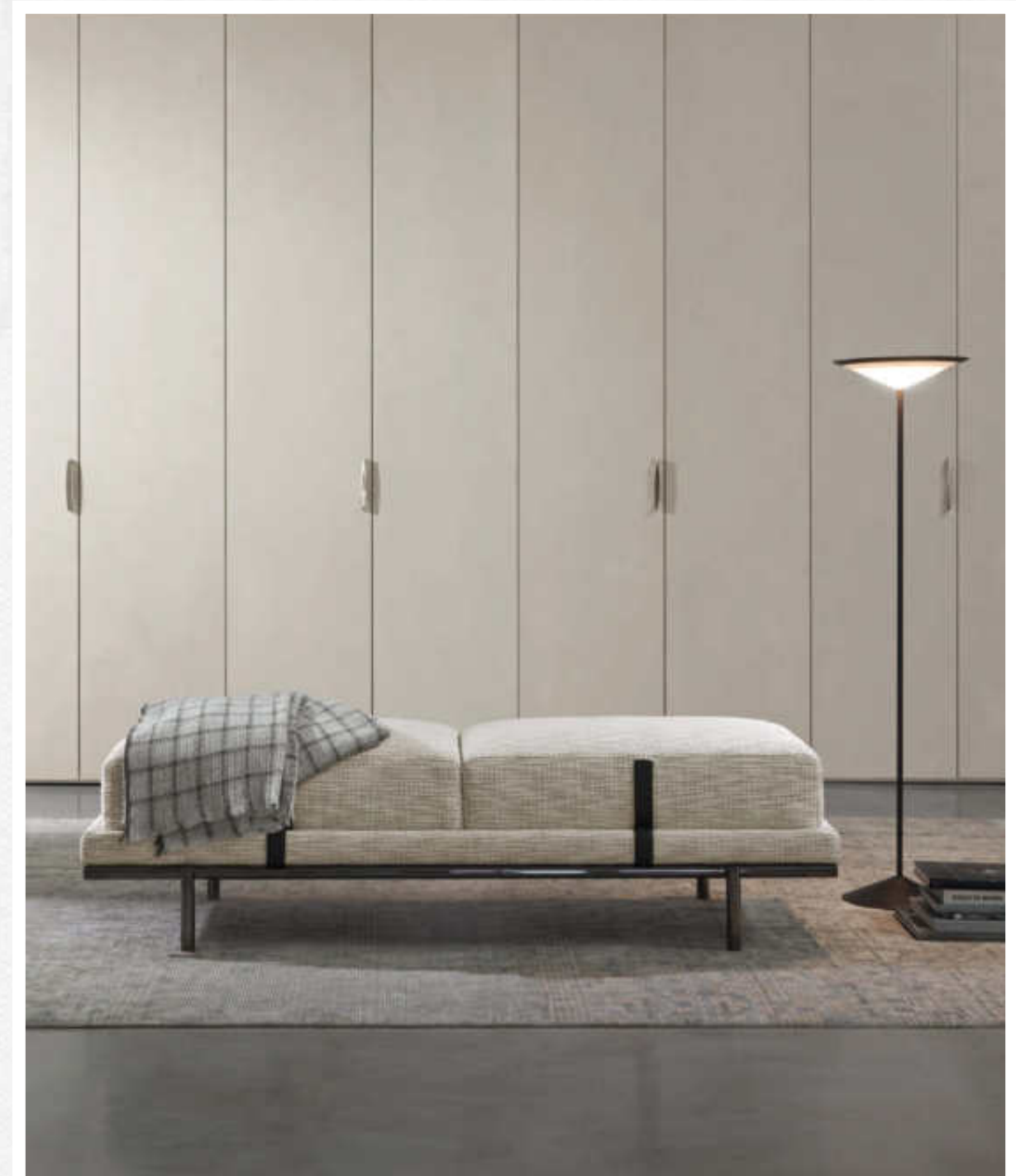

OLIVIER

design emanuela garbin - mario dell'orto



Serie di specchi disponibili in tre misure differenti, realizzati in cristallo bisellato con cornice di 4,5 cm in finitura naturale e fumé. Disponibile anche nella versione con LED.

A range of crystal mirrors with a 4.5 cm bevelled edge available in three different sizes and three different finishes: natural and smoked. An LED version is also available.

Serie de espejos disponibles en tres medidas diferentes, realizados en cristal biselado con marco de 4,5 cm, con acabado natural y ahumado. Disponible también en la versión con LED.

In drei unterschiedlichen Größen erhältliche Spiegelserie, hergestellt aus abgeschrägtem Kristallglas mit 4,5 cm breitem Rahmen. Oberflächenfinish Natur oder Rauchfarben. Auch als Version mit LED zu haben.

Série de miroirs disponibles en trois dimensions différentes, réalisés en cristal biseauté avec un cadre de 4,5 cm, en finition naturelle et fumée. Également disponible dans la version avec LED.

Серия зеркал в трёх разных размерах. Стекло с периметром с закруглённой формой шириной 4,5 см; отделка натуральная или дымчатая. Предлагается и вариант со светодиодной подсветкой.

三种不同尺寸的组合镜子，斜角水晶打造，框架4.5厘米，自然和烟熏饰面。还有带LED光源款可供选择。

Panca e pouf con struttura in tubolare di acciaio brunito spazzolato. La seduta morbidamente imbottita può essere rivestita in tessuto o pelle oppure nell'esclusiva pelle lavorata a intreccio, disponibile in versione monocolore o bicolore bianco&nero con disegno a rombi.

Pouf and bench with frame in brushed burnished steel tubing. The soft padded seat can be covered in fabric or leather, or in the exclusive woven leather, available in one colour or in black&white with diamond-shaped pattern.

Banqueta y puf con estructura de tubular de acero bruñido cepillado. El asiento, suavemente acolchado, se puede revestir con tejido o piel o bien con piel con una elaboración trenzada monocolor o blanco y negro con rombos.

Puff und Bänkchen mit brüniertes Stahlstruktur. Die weich gepolsterte Sitzfläche kann mit einem Stoff- oder Lederbezug bezogen werden, oder mit einem Bezug aus geflochtenem Leder in einer Farbe oder mit schwarz-weißem Rautenmuster.

Banquette et pouf avec structure en tubes d'acier bruni brossé. Son assise, moelleusement rembourrée, peut être revêtue en tissu ou cuir ou bien en cuir tressé, disponible dans les versions à une seule couleur ou blanc&noir avec motif en losange.

Банкетка и пуфик с каркасом из трубок той же ширины вороненной стали. Мягкое сиденье в ткани или коже, в роскошной плетеной коже: в одноцветном или в двухцветном черно-белом варианте, с ромбовидным рисунком.

这是两款由哑光钢管结构打造的坐凳和蒲团。柔软的填充椅面可包覆布艺或皮革，或选用以精湛编织工艺专门打造的纯色或搭配菱形图案的黑白两色的新潮皮革。





haciendo que los tejidos sean los protagonistas del mueble. La posibilidad de combinar libremente el revestimiento del asiento, el del respaldo y el acabado del metal (anodic bronze, blanco, bruñido mate, negro, greige, magma, océano y oxide) hace que las butacas pequeñas Pierre sean animadas, jóvenes, capaces de darle un toque de originalidad personal a cualquier ambiente.

Kleine Sessel mit Sitzfläche von weicher und unregelmässiger Form, die für den Innen- als auch für den geschützten Aussenbereich geeignet sind. Mit gepolsterter Sitzfläche, die mit abnehmbarem Stoff oder Leder bezogen ist, sind sie in drei Grössen und zwei Versionen erhältlich: bei der Version „Shell“ ist die Rückenlehne eine Schale aus gebogenem Metall, die ein starkes grafisches Zeichen verleiht; bei der anderen Version ist die Rückenlehne aus Metall essentiell und quer, wodurch die Stoffe zu echten Protagonisten des Möbelstücks werden. Die Möglichkeit, den Sitzbezug, den Rückenlehnbezug und die Ausführung des Metalls (in den Farben anodic bronze, Weiss, matt brüniert, Schwarz, Greige, Magma, Ozean und Oxide) frei zu kombinieren, macht die kleine Sessel Pierre lebendig, jung und in der Lage, jedem Raum einen Hauch persönlicher Originalität zu verleihen.

Petits fauteuils avec une assise moelleuse et irrégulière, adaptés pour une utilisation indoor ou outdoor pour espaces couverts. Avec une assise rembourrée et habillée de tissu ou de cuir déhoussable, ils sont disponibles en trois tailles et avec le dossier dans deux versions: dans la version "shell", le dossier est une coque en métal incurvée qui donne un signe esthétique fort; dans l'autre le dossier en métal est minimal et transversal, faisant des tissus les véritables protagonistes de l'objet. La possibilité de combiner librement le revêtement de l'assise, celui du dossier et la finition du métal (anodic bronze, blanc, brun mat, noir, greige, magma, océan et oxide) rend les petits fauteuils Pierre vivants, jeunes, capables d'apporter une touche d'originalité personnelle à chaque ambiance.

Креслиц с сиденьем удобной и неровной формы, подходящие для использования в интерьере, на улице под крышей. Креслиц имеют мягкое сиденье, обитое съемным чехлом из ткани или кожи, и предлагаются в трех размерах и со спинкой в двух вариантах: в первом варианте "shell" ("ракушка") спинка представляет собой изогнутую металлическую скорлупу, которая является отличительной эстетической чертой кресла; в другом варианте металлическая спинка минималистично расположена поперечно, что делает кресло стоящим главным элементом этого изделия. Возможность свободно сочетать обивку сиденья, обивку спинки и отделку металла (анодированный бронза, белый, матовый вороненный металл, черный, серо-бежевый, матовый, оксид) делает креслиц Pierre с ними стильными, молодыми, способными придать индивидуальный и оригинальный стиль любому интерьеру.

这款小扶手椅座椅形状柔软且不规则，室内和户外遮挡空间皆适用。

这款搭配了填充座椅和可拆卸布艺或皮革外罩的小扶手椅有三种尺寸和两款不同椅背：在“shell”这款中，椅背是一个弯曲的金属壳，打造出了别致的美学特点，在另一款中，微型垂直的金属椅背让各种面料成为了这款产品的绝对主角。

座椅外罩可随意搭配，椅背外罩和金属饰面（阳极青铜、白色、哑光打磨、黑色、灰褐色、岩浆、海洋和氧化物）使得Pierre扶手椅活泼、青春，彰显每套家装的原始个性。

PIERRE

design studio contromano

Poltroncine dalla seduta di forma morbida e irregolare, adatte sia all'indoor che all'outdoor coperto. Con seduta imbottita e rivestita in tessuto o pelle sfoderabile, sono proposte in tre misure e con lo schienale in due versioni: nella versione "shell" lo schienale è un guscio di metallo curvato che conferisce un segno estetico deciso, nell'altra lo schienale in metallo è minimale e trasversale rendendo i tessuti i veri protagonisti dell'oggetto. La possibilità di combinare liberamente il rivestimento della seduta, quello dello schienale e la finitura del metallo (anodic bronze, bianco, brunito opaco, nero, greige, magma, oceano e oxide) rende le poltroncine Pierre vivaci, giovani, capaci di portare un tocco di personale originalità a ogni arredo.

Armchairs with a soft, irregular shape, padded seat, suitable for indoor use as well as for sheltered outdoor spaces. With a padded seat with a completely removable leather or fabric cover, they are available in three dimensions and with a backrest in two versions: in the "shell" version the backrest is a curved metal shell that gives it a strong aesthetic sign, in the other the metal backrest is minimal and transversal, making the fabrics the real protagonists of this piece of furniture. The option of freely combining the seat cover, the backrest cover and the metal finish (anodic bronze, white, matt burnished, black, greige, magma, ocean and oxide) makes the Pierre armchairs lively, young, capable of giving any environment a touch of personal originality.

Butacas pequeñas con asiento con una forma suave e irregular, aptas tanto para el interior como para el exterior cubierto. Con asiento acolchado y revestido con tejido o piel desenfundables, se ofrecen en tres tamaños y con respaldo en dos versiones: en la versión "shell" el respaldo de concha de metal curvado le confiere un marcado signo estético, en la otra el respaldo de metal es minimalista y transversal,





PIERRE

design studio contromano



Famiglia di pouf in tre misure dalle forme irregolari, che ricordano quelle di piccoli sassolini. Sono morbidamente imbottiti e il rivestimento sfoderabile - in tessuto o pelle - è arricchito da cuciture a vista che mettono in risalto la rotondità. Abbinati ai tavolini della collezione omonima permettono di creare composizioni inedite e giocose, facilmente inseribili in ogni contesto abitativo, privato o pubblico. Sono idonei sia all'utilizzo indoor che outdoor coperto.

Collection of poufs in three dimensions, with uneven forms that are reminiscent of pebbles. They are softly padded and the removable cover, in fabric or leather, is enriched with visible topstiches that define their rounded shape. Combined with the coffee tables of the same series they create unique and playful compositions that can be easily placed in any private or public living environment. They are suitable for indoor use as well as for sheltered outdoor spaces.

Colección de pufs en tres medidas con formas irregulares que recuerdan a pequeños guijarros. Suavemente acolchados y con revestimiento desenfundable en tejido o piel, enriquecido en los laterales por costuras a la vista que exaltan la línea redonda. Combinados con las mesitas de la colección homónima permiten realizar composiciones inéditas y divertidas, fácilmente utilizables en cualquier ambiente privado o público. Aptos tanto para el interior como para el exterior cubierto.

Puffs in drei Dimensionen mit unebenen Formen, die an Kieselsteine erinnern. Sie sind weich gepolstert und der abnehmbare Bezug - aus Stoff oder Leder - ist mit sichtbaren Deckstichen angereichert, die ihre Form definieren. Sie passen zu den niedrigen Tischen derselben Sammlung und bilden zusammen mit ihnen einzigartige und verspielte Kompositionen, die sich leicht in jedes

private oder öffentliche Leben einfügen lassen. Sie sind für den Innen- als auch für den geschützten Aussenbereich geeignet.

Famille de poufs en trois dimensions, aux formes irrégulières, qui rappellent les petits cailloux. Ils sont moelleusement rembourrés et le revêtement déhoussable - en tissu ou cuir - est enrichi par des coutures à vue qui mettent en valeur l'arrondi. Assortis aux tables basses de la même collection permettent de créer compositions inédites et ludiques, facilement utilisables dans toute ambiance habitat ou publique. Ils sont adaptés à une utilisation indoor ou outdoor pour espaces couverts.

Коллекция пуфиков в трех размерах неправильной формы, напоминающих мелкие камешки. Они мягко набиты и покрыты съемным чехлом из ткани или кожи, обогащенным видимыми швами, которые подчеркивают их округлость. Их можно комбинировать со столиками той же одноименной коллекции, создавая уникальные и неожиданные композиции, которые можно легко вписать в общественные, торговые и жилые помещения. Они подходят для использования как в интерьере, так и на улице под крышей.

三种不同尺寸的不规则形蒲团不禁使人想起细小的砂石。搭配柔软的填充物和布艺或皮革的可拆卸外罩，外罩表面的粗缝线突显了其圆润。搭配同系列小桌可打造出新颖的趣味组合，便于摆放在任何居家、私密或公共空间。适用于室内和户外遮挡空间。





PIERRE

design studio contromano

Tavolini rotondi in quattro misure, con base e piano di appoggio in metallo nelle finiture anodico bronzo, brunito opaco, bianco, nero, grigio, magma, oceano e oxide. Le curvature del basamento e le diverse altezze sono accuratamente studiate per renderli accostabili tra loro e agli omonimi pouf, per creare composizioni inedite, giocose e sempre differenti.

Round coffee tables in four sizes, with top and base in metal in the finishes matt burnished, oxide and black. The curved base and the variety of heights are carefully studied to allow them to lie close to each other and to the poufs of the same collection, creating compositions that are never the same.

Mesitas redondas en cuatro medidas diferentes, con base y tablero con acabado bruñido mate, óxido y negro. La base curva y las alturas diferentes han sido estudiadas para poderlas acercar más fácilmente entre sí y también a los poufs de la misma colección para crear composiciones inéditas, divertidas y siempre diferentes.

Couch- bzw. Beistelltische in vier verschiedenen Maßen, mit metallischen Untergestell und Tischplatte in der Ausführungen matt brüniert, oxid und Schwarz. Das gebogenes Untergestell und die verschiedenen Höhen wurden im Detail studiert, damit sie besser neben die Sitzpuffs der gleichen Kollektion gestellt werden können, um neuartige und lustige Kompositionen zu schaffen, die jedes Mal anders ausfallen.

Petites tables rondes en quatre tailles, avec base et surface d'appui en métal dans les finitions anodico bronze, bruni mat, blanc, noir, grège, magma, océan et oxide. Les courbures de la base et les différentes hauteurs sont soigneusement étudiées pour les rapprocher les unes avec les autres et avec les poufs du même nom, pour créer des nouvelles compositions ludiques et toujours différentes.

Круглые столики четырех размеров с основанием и столешницей из металла с отделкой: нодированный бронза, матовый вороненный металл, белый, черный, серо-бежевый, магма (красный), океан (синий) и оксид. Изгиб основания и различные высоты позволяют комбинировать столики между собой, также с одноименными пуфиками, создавая уникальные композиции, отличные друг от друга.

四种尺寸的圆形小桌，搭配氧化铜色、哑光打磨色、白色、黑色、灰褐色、岩浆色、海洋色和铁锈色饰面的金属底座和台面。设计师精心研究了底座的弧度及其不同的高度，让每个小桌以及同系列蒲团都能贴合，从而打造出新颖、有趣、与众不同的组合。

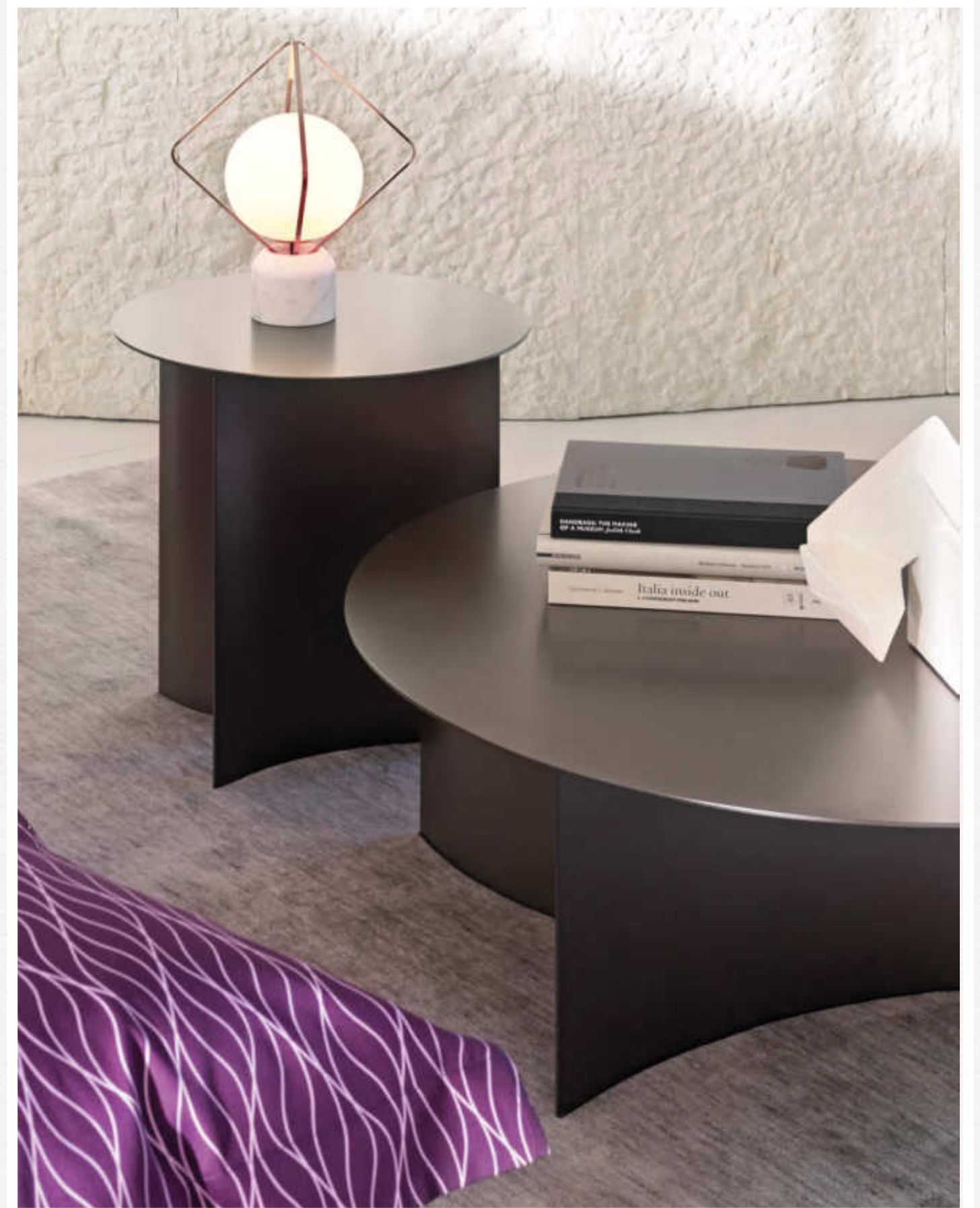

QUARTETTO

design ilenia viscardi



Tavolino che si ispira nella forma a un petalo di quadrifoglio: può vivere da solo, o essere abbinato ad altri elementi identici fino ad ottenere con 4 petali un grande tavolino rotondo. La struttura è in metallo brunito, le gambe in massello di frassino finitura tinto caffè o tinto nero e il piano in vetro bronzato, trasparente o fumé. Il piano in vetro è semplicemente in appoggio sulla struttura che, studiata nei minimi dettagli, non presenta nessuna vite e sistema costruttivo a vista.

Coffee table that was inspired by the shape of one petal of a four-leaf clover: it can be a stand-alone unit or it can be combined with other identical elements to create a larger, round coffee table consisting of 4 petals. The structure is burnished metal, the legs are coffee-brown or black stained ash heartwood, the top is glass – bronzed, clear or smoked. The glass top simply rests on the structure that has been carefully designed to be free from exposed screws or construction elements.

Mesa de centro que se inspira en la forma de un pétalo de trébol de cuatro hojas: se puede utilizar sola o bien combinarse con otros elementos idénticos hasta obtener con 4 pétalos una mesa redonda grande. La estructura es de metal en color bruñido, las patas de madera maciza de fresno con acabado teñido café o teñido negro, y el tablero de vidrio bronceado, transparente o ahumado. El tablero de vidrio se apoya sobre la estructura, estudiada hasta el más mínimo detalle, que no presenta tornillos ni elementos constructivos a la vista.

Tischchen das sich an der Form eines Blatts vierblättriges Kleeblatts inspiriert: es kann einzeln stehen oder mit anderen gleichen Elementen kombiniert werden, um einen großen runden Tisch mit 4 Blättern zu erhalten. Das Gestell ist aus brüniertem Metall, die Beine aus massivem und kaffeefarbenem oder schwarz gebeiztem Eschenholz und die Platte aus bronzefarbenem, transparentem oder rauchfarbenem Glas. Die Glasplatte ruht auf der bis ins kleinste Detail durchdachten Struktur, die keine sichtbaren Schrauben oder Konstruktionssysteme aufweist.

Table basse inspirée de la forme d'un pétale de trèfle à quatre feuilles: elle peut vivre seule, ou se combiner avec d'autres éléments identiques pour obtenir une grande table basse ronde à 4 pétales. La structure est en métal bruni, les pieds en frêne massif teint café ou noir et le plateau en verre bronze, transparent ou fumé. Le plateau en verre repose simplement sur la structure qui, étudiée dans les moindres détails, n'a pas de vis et de système de construction visibles.

Это журнальный столик, который берет вдохновение в форме лепестка четырехлистного клевера: он может стоять отдельно или в сочетании с другими идентичными элементами вплоть до создания большого круглого журнального столика из 4 лепестков. Каркас из вороненого металла, ножки из массива ясеня с отделкой, окрашенной в кофейный или в черный цвет, столешница из бронзового, прозрачного или дымчатого стекла. Стекло просто лежит на каркасе, который был разработан до мельчайших деталей и не имеет видимых винтов или других крепежных элементов.

这款小桌以四叶草的花瓣形状为灵感: 它可单独摆放, 也可与其他同系列家具搭配, 打造出一个4瓣的圆形大桌。哑光金属桌体、白蜡实木桌腿搭配咖啡色或黑色饰面, 台面为古铜色、透明或烟熏玻璃。玻璃台面简单地架在桌体上, 整个桌体细节考究, 没有任何螺丝和明显的做工痕迹。



SERVOMUTO

design luigi lanzi



Servomuto con doppia funzione di sedia/appendiabiti. In acciaio nei colori bianco, nero, brunito opaco, anodic bronze, greige, magma, oceano e oxide.

Servomuto with double function chair/coat stand, in white, black, matt burnished, anodic bronze, greige, magma, ocean and oxide steel.

Silla/galán de noche con doble función, en acero en los colores blanco, negro, bruñido mate, anodic bronze, greige, magma, océano y oxide.

Stummer Diener mit der Doppelfunktion Stuhl/ Kleiderständer aus Stahl in den folgenden Farben: Weiss, Schwarz, matt brüniert, anodic bronze, Greige, Magma, Ozean und Oxide.

Servomuto avec la double fonction chaise/portemanteau, en acier blanc, noir, bruni mat, anodic bronze, grège, magma, océan et oxide.

Нольн я веш лк для одежды с двойной функцией: стул и веш лк. Изгот влив ется из ст ли, с возможными в ри нт ми цвет : белый, черный, м товый вороненый, нодиров нн я бронз , серо-бежевый, м гм (кр сный), ошен (синий) и оксид.

这是一款兼具座椅/挂衣架双重功能的置物架。钢制结构有白色、黑色、哑光打磨色、氧化铜色、灰褐色、岩浆色、海洋色和铁锈色。



SOFTWING
design carlo colombo



Pouf di forma arrotondata. Struttura imbottita.
Il rivestimento, totalmente sfoderabile, può essere
scelto nelle versioni in tessuto o pelle.

Softly rounded pouf. Padded structure. The cover, that
is completely removable, is available in a choice of
fabrics or leather.

Puf con forma redondeada. Estructura acolchada.
El revestimiento, completamente desfundable, se
puede escoger en las versiones tejido o piel.

Sitzpuff von abgerundeter Form. Gepolsterte Struktur.
Der Bezug ist vollständig abziehbar und kann in der
Version aus Stoff oder Leder gewählt werden.

Pouf à la forme arrondie. Structure rembourrée. Le
revêtement, qui est complètement déhoussable, peut
être choisi dans les versions en tissu ou cuir.

Круглый мягкий пуф. Съёмный чехол в тк ни или
кожи.

这是一款圆形蒲团。填充结构。外罩完全可拆卸，可选
择布艺或皮革两款。



SPLENDOR
design rodolfo dordoni



Serie elegante e raffinata con finitura laccata lucido color crema o laccata opaco color greige, formata da cassetiera, comodino e settimanale. Le maniglie possono essere scelte in bagno d'oro, nickel nero o brunito opaco.

Elegant series in glossy cream or matt greige lacquered finish consisting of chest of drawers, tallboy and bedside table. The handles are available in dipped gold, black nickel or matt burnished.

Elegante serie de complementos con acabado color crema lacado brillo o lacado greige mate compuesta por cómodas, cómoda alta y mesita de noche. Los tiradores están disponibles en baño de oro, níquel negro o Bruñido mate.

Elegante Einrichtungsserie in den Ausführungen creme hochglanz lackiert oder matt greige lackiert, bestehend aus Kommode, Nachttisch und Hemdenkommode. Die Griffe sind vergoldet, aus schwarzem Nickel oder matt brüniert zu haben.

Elégante et raffinée série de compléments couleur crème laqué brillant ou greige laqué mat composée de chevet, commode et chiffonnier. Les poignées sont disponibles dans la version bain or, nickel noir ou bruni mat.

Элегантная и утонченная коллекция с глянцевой отделкой кремового или серо-бежевого цвета, состоящая из комода с ящиками, тумбочки и комода с семью ящиками. Ручки доступны в следующих вариантах: позолот, черный никель и матовый вороненый.

该系列由米色床头柜和六斗柜组成。它的特点在于把手可选择两种颜色：金色和镍黑色。





VICTORIA

design emanuela garbin

Tavolino leggero e minimale, realizzato in metallo con finiture anodic bronze, bianco, brunito opaco, nero, greige, magma e oceano. Il piano dalla forma ovale è sorretto da due esili gambe centrali o da un'unica gamba decentrata, rendendo questa versione facilmente accostabile a un letto o a un divano. La stabilità è assicurata da un basamento in legno verniciato come la struttura. Il profilo rialzato del piano agevola il contenimento degli oggetti.

Light and minimalist coffee table, with a metal structure in the following finishes: anodic bronze, white, matt burnished, black, greige, magma and ocean. The oval top is supported by two slim central legs or by a single leg offset with respect to the centre of the table, which allows this version to be easily positioned next to a bed or a sofa. The stability is ensured by a wooden base coated like the structure. The raised edge of the top ensures items don't fall off.

Mesa de centro liviana y minimalista realizada con estructura de metal con los siguientes acabados: anodic bronze, blanco, bruñido mate, negro, greige, magma y océano. El tablero con su forma ovalada se apoya en dos esbeltas patas centrales o en una sola pata desplazada respecto al centro, que permite combinar fácilmente esta versión con una cama o con un sofá. La base de madera barnizada como la estructura asegura la estabilidad. El perfil alto del tablero permite que los objetos no caigan.

Leichtes und essentielles Tischchen mit Metallgestell und folgenden Ausführungen: anodic bronze, Weiß, matt brüniert, Schwarz, Greige, Magma und Ozean. Die ovale Tischplatte wird von zwei schlanken zentralen Beinen oder von einem einzelnen, aus der Mitte versetzten Bein getragen. Diese Version kann leicht neben ein Bett oder ein Sofa gestellt werden. Die Stabilität wird durch den Sockel aus lackiertem Holz

wie das Gestell gewährleistet. Das erhöhte Profil der Platte erleichtert die Ablage von Gegenständen.

Table basse légère et minimaliste, en métal avec finitions anodic bronze, blanc, bruni mat, noir, greige, magma et océan. Le plateau de forme ovale est soutenu par deux pieds fins centraux ou par un pied unique décalé par rapport au centre, qui rend cette version facile à combiner avec un lit ou un canapé. La stabilité est assurée par une base en bois verni comme la structure. Le profil relevé du plateau facilite le rangement des objets.

Легкий и минималистичный журнальный столик из металла со следующими возможными вариантами отделки: анодированный металл, белый, матовый вороненный металл, черный, серо-бежевый, магма и океан. Овальная столешница поддерживается либо двумя тонкими центральными ножками, либо одной ножкой, смещенной от центра, что позволяет легко комбинировать столик в этом варианте с любой кроватью или диваном. Устойчивость обеспечена лакированным основанием из дерева, окрашенного в тот же цвет, как и конструкция. Рельефный профиль опорной поверхности облегчает размещение предметов.

轻盈纤细的小桌由金属打造，搭配氧化铜、白色、哑光打磨、黑色、灰褐色、岩浆和海洋色饰面。椭圆形台面由两只位于中央的纤细桌腿或一只偏离中心的桌腿支撑，这种造型使得这款桌子可随意与床或沙发进行搭配。漆面木质结构底座保证了桌子的稳定性。抬升的台面有利于物品的存放。





YARI

design massimo castagna

Tavolini di servizio con solido basamento in acciaio e piani in diametri diversi per consentire la collocazione al centro del living o a lato dei divani.
Piano con bisellatura sui bordi disponibile nelle finiture: vetro bronzato spessore 8 mm., legno eucalipto termotrattato lucidato opaco spessore 20 mm o marmo, spessore 20 mm.

Side tables with a solid steel base and tops in a range of diameters that can be positioned at the center of the living room or beside the sofas.
The top with beveled edges is available in the following finishes: bronze glass 8 mm thick, heat-treated matt polished Eucalyptus wood 20 mm thick, or marble 20 mm thick.

Mesitas de servicio con una robusta estructura de acero y tapas de diámetros diferentes para poder ponerlas en medio del living o al lado de los sofás. Sobres con bordes biselados disponible en los acabados: vidrio bronce con espesor 8 mm, madera de eucalipto pulido opaco con espesor 20 mm, mármol con espesor 20 mm.

Tischchen mit solidem Untergestell aus Stahl und Tischplatten in verschiedenen Größen, sodass der Tisch als Couchtisch in der Mitte des Zimmers oder seitlich als Beistelltisch genutzt werden kann.
Die Tischplatten haben stumpfe Kanten, Marmor in 20 mm.

Tables de service avec une base solide en acier et des plateaux de différents diamètres pour permettre une disposition aussi bien au centre du living, qu'à côté des canapés. Plateau avec bords biseautés disponible dans les finitions : verre bronze épaisseur 8 mm, bois d'eucalyptus thermo-traité poli mat épaisseur 20 mm, marbre, épaisseur 20 mm.

Журн альные столики с надёжной стальной конструкцией и столешницами различных диаметров могут быть размещены в центре гостиной или по бокам дивана. Столешницы с фаской доступны в отделке: бронзовое стекло толщиной 8 мм, термообработанный шпон эвкалипта в полированной матовой отделке толщиной 20 мм или мрамор толщиной 20 мм.

小桌的底座部分为钢材，面板直径不同，可放置于各种沙发旁边。边缘切角的面板，可以使用古铜色的玻璃，热处理的桉木以及大理石。



Dopo anni in cui si è cercato di annullare la presenza di un arredo così importante, Flou ha scelto di ridare valore estetico agli armadi. Concentrano design, qualità, tecnologia e artigianalità, impiegano materiali brevettati, sono ricchi di attrezzature e accessori funzionali, permettono la massima personalizzazione grazie all'intelligente modularità che semplifica le fasi di progettazione, acquisto e montaggio. Le ante battenti, scorrevoli o anche in mix, hanno maniglie preziose e finiture tipiche dell'imprint tessile Flou: incisioni a trama, superfici tattili, vetri, specchi ed eleganti laccature. L'armadio assume una valenza estetica che impreziosisce e valorizza l'ambiente in cui viene collocato.

After many years and numerous attempts to eliminate the overpowering presence of such an important piece of furniture, Flou decided to return esthetic value to wardrobes. They are a combination of design, quality, technology and artisan expertise; patented materials are used; the wardrobes are rich with functional equipment and accessories that permit maximum customization, thanks to intelligent modularity to greatly simplify the phases of design, purchase and assembly. There is a choice of hinged or sliding doors, or a mixture of both; a selection of luxurious handles and finishes typical of Flou's textile effects; themed etchings, tactile surfaces, panes of glass, mirrors, and elegant lacquering. The wardrobe has been given esthetic importance, embellishing and enhancing the room.

Después de años en que se ha intentado anular la presencia de un mueble tan importante, Flou ha decidido volver a dar valor estético a los armarios. Concentran diseño, calidad, tecnología y artesanía, utilizan materiales patentados, abundan de equipos y accesorios funcionales, permiten la máxima personalización gracias a una modularidad inteligente

que simplifica las fases de proyecto, compra y montaje. Las puertas batiente, correderas o también con una combinación de estos dos tipos, incorporan tiradores preciadados y acabados típicos de la impronta textil de Flou: grabados de textura, superficies táctiles, vidrios, espejos y lacados elegantes. El armario cobra un valor estético que enriquece y valoriza el ambiente donde se coloca.

Nach Jahren, in denen versucht wurde, auf die Präsenz eines so bedeutsamen Möbelstücks zu verzichten, hat sich Flou dazu entschlossen, Schränken ihre Bedeutung zurückzugeben. Sie sind ein Konzentrat aus Design, Qualität, Technologie und handwerklichem Können; sie beinhalten patentierte Materialien, sind voller praktischer Ausstattung und Accessoires und gestatten dank der cleveren Modularität eine höchst individuelle Gestaltung, was die Planungs-, Kauf- und Montagephasen erheblich erleichtert. Egal ob Dreh- oder Schiebetür oder auch als Mix, die Türen haben feine Griffe und ein Oberflächenfinish mit dem typischen Stoffcharakter von Flou: Schussfadenprägungen, griffige Oberflächen, Glas, Spiegel und elegante Lackierungen. Der Schrank nimmt ästhetischen Wert an und wird zu einer Zierde für das Ambiente, in dem er steht.

Après avoir longtemps essayé d'annuler la présence d'un meuble aussi important, Flou a choisi de restituer aux armoires leur valeur esthétique. Elles concentrent design, qualité, technologie et savoir-faire artisanal, utilisent des matériaux brevetés, sont riches d'équipements et d'accessoires fonctionnels et sont hautement personnalisables grâce à leur modularité intelligente qui simplifie les phases de conception, d'achat et de montage. Les portes battantes, coulissantes ou même les deux associées, ont des poignées précieuses et les finitions typiques de l'empreinte textile de Flou: gravures de

trames, surfaces tactiles, vitres, miroirs et laques élégantes. L'armoire assume une valeur esthétique qui enrichit et met en valeur la pièce où elle se trouve.

После многих лет и попыток отменить присутствие такого важного предмета интерьера как гардеробная, фирма Flou решила восстановить его эстетическую ценность Коллекция гардеробных сочетает в себе дизайн, качество, технологию и профессионализм исполнения. Для их изготовления используются запатентованные материалы. Гардеробные комплектуются функциональными аксессуарами с максимальной степенью персонализации, благодаря разумной модульности (кратной 16 см), которая упрощает этапы проектирования, покупки и сборки. Гардеробные могут быть исполнены с распашными или скользящими фасадами, комбинирующимися между собой, с широким выбором эксклюзивных ручек, в разных вариантах отделки, характерных для текстильного мира Flou: текстурированные и тактильные фасады, стёкла, зеркала и элегантные лакировки. Гардеробная приобретает эстетическую ценность, совершенствуя интерьер, в котором она находится.

多年来人们试图避免在家中出现衣柜这种笨重的家具，但Flou选择为衣柜重新赋予审美价值。专注于设计、品质、科技和工艺，使用专利的材料，拥有丰富的功能性器械和配件，使用智能模块化（16厘米）提供最大化的个人定制，如此简化制作、购买和安装的程序。平开门、滑动门或混合门配有高品质的手柄和Flou特有的印花织物饰面：镂刻的纹路、触面、玻璃、镜子和精美的漆面。衣柜具有的美学价值使得放置着的空间更加尊贵。

COLLEZIONE ARMADI WARDROBE COLLECTION COLECCIÓN ARMARIOS SCHRÄNKE KOLLEKTION COLLECTION ARMOIRES КОЛЛЕКЦИЯ ГАРДЕРОБНЫХ 衣柜系列

GUARDAROBA 16.32

design emanuela garbin - mario dell'orto

Nati dalla creatività e dall'esperienza Flou, i Guardaroba 16.32 si distinguono per l'accuratezza delle lavorazioni e l'attenzione al singolo dettaglio. La modularità multipla di 16 cm semplifica le fasi di progettazione e montaggio; le ante - a battente, scorrevoli o combinabili tra loro - impiegano materiali che raccontano e testimoniano l'importante eredità della tradizione tessile Flou, con impronte incise, trame e disegni che rendono tattili le superfici in modo del tutto originale. I materiali di altissima qualità, gli elevati spessori della struttura, la ricca dotazione di attrezzature concorrono a rendere i Guardaroba 16.32 i protagonisti di camere da letto che esprimono eleganza, stile e personalità.

The creative soul and the experience of Flou have resulted in Guardaroba 16.32, a range of wardrobes that stand out for the precision of the production processes and the extreme attention to details. The modularity (units in multiples of 16 cm) greatly simplifies the phases of design and assembly; the doors - hinged, sliding or a combination of both - are made of materials that bear witness to the legacy of Flou's textile tradition, with etchings, textures and patterns that create tactile surfaces in an extremely original way. The top-quality materials, the thick structure, the broad range of internal accessories transform the Guardaroba 16.32 wardrobes into the protagonists of the bedroom, expressing elegance, style and personality.

Fruto de la creatividad y de la experiencia Flou, la gama de armarios 16.32 manifiesta su rasgo cualificador en el esmero de las elaboraciones y en el sumo cuidado de cada detalle. La modularidad (múltiples de 16 cm) simplifica las fases de proyecto y montaje; las puertas batientes, correderas o también con una combinación de estos dos tipos, están hechas con materiales que testimonian la importante tradición textil de Flou, con grabados, texturas y diseños que crean superficies táctiles de una manera extremadamente original. Los materiales de alta calidad, el grosor de la estructura y la amplia gama de accesorios interiores hacen sí que los armarios Guardaroba 16.32 sean los protagonistas de las habitaciones que expresan elegancia, estilo y personalidad.

Kreativität und Erfahrung standen Pate, als Flou das Schranksortiment Guardaroba 16.32 entwickelt hat, das sich durch akkurate Verarbeitung und Sorgfalt bis ins kleinste Detail auszeichnet. Die Modularität (immer ein Mehrfaches von 16 cm) erleichtert die Planungs- und Montagephasen; egal ob Dreh- oder Schiebetür oder auch als Mix, die Türen bestehen aus Materialien, die das Erbe der Textiltradition von Flou bezeugen, mit Gravierungen, Texturen und Mustern, die auf äußerst originelle Weise griffige Oberflächen erzeugen. Die hochwertigen Materialien, die dicke Struktur und das reichhaltige Angebot an inneren Accessoires machen einen Schrank Guardaroba 16.32 zum Protagonisten im Schlafzimmer, das Eleganz, Stil und Persönlichkeit ausstrahlt.

Nées de la créativité et de l'expérience de Flou, les armoires Guardaroba 16.32 se distinguent par la minutie de l'exécution et l'attention à chaque détail. Leur modularité multiple de 16 cm simplifie les étapes de conception et de montage; les portes - battantes, coulissantes ou combinables entre elles - emploient des matériaux qui racontent et témoignent l'héritage important de la tradition textile de Flou, avec des empreintes gravées, des trames et des dessins qui rendent tactiles les surfaces de manière absolument originale. Les matériaux de très haute qualité, les épaisseurs importantes de la structure et la richesse des équipements participent à faire des Guardaroba 16.32 les protagonistes de chambres à coucher qui expriment élégance, style et personnalité.

Профессиональные и творческие навыки Flou стали результатом коллекции гардеробных 16.32, которая характеризуется высокой точностью производственных процессов и особым вниманием к деталям. Модульность, кратная 16 см, упрощает этапы проектирования и сборки; Для плоских или скользящих дверей, которые сочетаются между собой, используются материалы, которые свидетельствуют о вневременных следиях текстильной традиции Flou, многообразные фактуры и рисунок делают поверхности тактильными и совершенно уникальными. Высококачественные материалы, прочность конструкции и широкий выбор внутренней комплектации превращают коллекцию гардеробных 16.32 в главную составляющую спальни, которую отличает стиль, элегантность и индивидуальность.

Guardaroba 16.32系列衣柜在Flou的创新与经验中诞生,因其工艺的一丝不苟和对细节的专注而与众不同。16厘米的多重模块化简化了设计和组装阶段;柜门——平开门、滑动门或混合门——使用了可以讲述并见证Flou纺织传统的重要高品质材料,材料上饰有雕刻的印花、纹路和图案,这些元素用原始的方式打造出具有触摸感的表面。高品质的材料、坚实的结构、丰富的器械都使得Guardaroba 16.32系列衣柜成为了表达优雅、风格和个性化卧室的主角。



GUARDAROBA 16.32 PRIVATE

design emanuela garbin

Naturale evoluzione dei Guardaroba 16.32, gli armadi Private spiccano per una progettualità avanzata e innovativa, un'attenzione sempre più marcata all'estetica e un'incredibile possibilità di personalizzazione e razionalizzazione degli interni. Una proposta esclusiva in grado di rispondere a ogni personale esigenza di ordine e catalogazione: dai vassoi con divisori interni amovibili e accuratamente rivestiti in tessuto fino alle grucce con profili in pelle, ogni elemento è curato nei minimi dettagli, realizzato con materiali di prima qualità e studiato per valorizzare al meglio l'esposizione di abiti e accessori.

The wardrobes Private, the natural evolution of the Guardaroba 16.32 wardrobe system, stand out for the advanced and innovative interior design, the growing attention to aesthetics and the unlimited possibility of personalisation and rationalisation of the interiors. This exclusive system can meet every personal requirement of order and cataloguing: from the trays with removable inner partitions and finely covered with techno-leather, to the coat hangers with leather details, each element is given careful attention, created with top-quality materials, and designed to highlight the display of clothes and accessories in the best way.

Evolución natural de los armarios Guardaroba 16.32, los armarios Private destacan por el proyecto avanzado e innovador, la gran atención al aspecto estético y por las infinitas posibilidades de personalización y racionalización del interior. Este sistema exclusivo responde a las exigencias más personales de orden y catalogación: desde las bandejas con divisores internos extraíbles y cuidadosamente revestidos en tecnopiel, hasta las perchas con perfiles en piel, cada elemento está tratado en detalle, está hecho con materiales de primera calidad y está diseñado para valorizar al máximo la exposición a la vista de ropa y accesorios.

Die Kleiderschränke Private, eine natürliche Weiterentwicklung der Kleiderschränkkollektion Guardaroba 16.32, erweisen einen fortschrittlichen und innovativen Projektcharakter, eine markante Aesthetik, und zahllose Konfigurations- und Rationalisierungsmöglichkeiten der Innenräume. Dieses exklusive System kann alle persönlichen Anforderungen an Ordnung und Katalogisierung erfüllen: Von Tablett mit abnehmbaren inneren Unterteilungen, die sorgfältig mit Technoleder bezogen sind, bis hin zu Kleiderbügel mit Lederprofilen, ist jedes Element bis ins kleinste Detail durchdacht, aus hochwertigen Materialien hergestellt, und entwickelt, um das Ausstellen der Kleidung und Accessoires zu unterstreichen.

Évolution naturelle des armoires Guardaroba 16.32, les armoires Private se distinguent par une conception pointue et innovante, une attention toujours plus marquée à l'esthétique et une incroyable possibilité de personnalisation et de rationalisation des intérieurs. Une proposition exclusive en mesure de répondre à toute exigence personnelle d'ordre et de catalogage : des plateaux avec séparateurs internes amovibles et minutieusement revêtus en techno cuir, aux cintres avec profils en cuir, chaque élément est soigné dans les moindres détails, réalisé avec des matériaux de première qualité et conçu pour mieux mettre en valeur l'exposition des vêtements et des accessoires.

Гarderобные Private, к к естественн я эволюция коллекции 16.32, отлич ют иннов ционный диз йн, кцентиров нное вним ние к эстетике и неогр ниченным возможностям индивиду льной и р цион льной орг низ ции внутреннего простр нств . Эт эксклюзивн я систем удовлетворяет любые требов ния в орг низ ции хр нения: от поверхностей со съемными внутренними р зделителями, обтянутыми техно-кожей, до плечиков с кож ными дет лями; к ждый элемент продум н до мелочей и изготовлен из высокок чественных м тери лов, тщ тельно р зр бот н для оптимиз ции и хр нения одежды и кссесу ров.

Private系列是Guardaroba 16.32系列的升级优化, 其革新设计、专注美学且无穷的个性化定制与内饰打造而独树一帜。这款专属衣柜可以满足每位客户的订单与分类需求: 从内部可移动分格托盘, 到织物外层, 以及皮质衣架, 每个元素都认真处理细枝末节, 由高品质材料打造, 钻研如何更好地展示衣服和配饰。



Le ante dei Guardaroba Flou, nella vasta gamma in cui sono offerte, rappresentano un condensato di qualità, tecnologia e cura artigianale dei dettagli. Sono realizzate con materiali coperti da brevetto e presentando una superficie continua, senza giunzioni né interruzioni. A battente o scorrevoli, sono tutte dotate di effetto decelerante integrato che facilita e rende assolutamente silenziosa la chiusura. Inoltre è possibile abbinare liberamente ante con finiture diverse, per una scelta di stile del tutto personale ed inedita.

DOORS _ The doors of the Flou Wardrobes come in a wide range of options that share a common feature: they are all a perfect blend of quality, technology and craftsman-level care for the details. They are all made with patented materials and feature a smooth surface without joints or separations. They can be hinged or sliding, but they all feature a built-in "slowdown" effect that makes every closing completely silent. And last but not least, you can freely match doors with different finishes and choose a fully personal, unique style.

PUERTAS _ Las puertas del armario Guardaroba Flou, en la amplia gama que ofrecemos, representan un compendio de calidad, tecnología y esmero artesanal en los detalles. Están hechas de materiales amparados por patentes y presentan una superficie continua, sin juntas ni interrupciones. Con bisagras o correderas, todas incorporan un mecanismo de desaceleración que facilita el cierre y hace que sea absolutamente silencioso. También es posible combinar libremente puertas con acabados diferentes, para manifestar un estilo totalmente personal y original.

TÜREN _ Die Türen des Schrankmodells Guardaroba von Flou werden in einem umfassenden Lieferprogramm angeboten und stellen ein Konzentrat aus Qualität, Technologie und handwerklicher Detailgenauigkeit dar. Sie werden aus patentierten Materialien hergestellt und haben eine durchgehende Oberfläche, ohne Fugen oder Unterbrechungen. Egal ob mit Scharnier oder als Schiebetür, sie alle sind mit einem integrierten Dämpfungssystem ausgestattet, das das Schließen leichter und absolut geräuschlos macht. Es ist auch möglich, Türen mit verschiedenen Oberflächen untereinander zu kombinieren und einen ganz persönlichen und originellen Stil zu kreieren.

PORTES _ Proposées dans une très large gamme, les portes des armoires Guardaroba Flou sont un concentré de qualité, technologie et soin artisanal du détail. Réalisées avec des matériaux protégés par un brevet, elles présentent une surface continue, sans jonctions ni interruptions. Battantes ou coulissantes, elles intègrent toutes un système de décélération qui facilite la fermeture et la rend absolument silencieuse. En outre, les portes avec des finitions différentes peuvent être combinées librement, pour un choix de style à la fois personnel et inédit.

ФАСАДЫ_Ф с ды г рдеробных Flou имеют широкий модельный ряд, их объединяют высокок чественное производство и профессиона льное вним ние к небольшим дет лям и элемент м. Изготовленн я из з п тентов нных м тери лов, внешняя поверхность ф с дов предл г ется без стыков и р зрывов. Встроенные доводчики обеспечив ют пл вное, бсолютно бесшумное з крытие р сп нных или скользящих дверей. Ф с ды в р зных отделк х легко комбинируются, обеспечив я индивиду льные стилистические решения.

Flou's wardrobe doors have multiple series available, combining quality, technology and fine craftsmanship. The doors are made of patented materials and feature a smooth surface without joints or interruptions. The integrated deceleration system ensures silent and smooth closing of hinged or sliding doors. Different finishes can be combined to create a unique and personalized style.





EPOQUE

design emanuela garbin - mario dell'orto

Decise incisioni a rilievo effetto legno, piacevoli al tatto, percorrono la superficie delle ante Epoque, dichiarandone il carattere semplice, elegante e raffinato. Ad accrescerne il fascino contribuisce la luminosità dei colori, nelle tonalità del bianco e del grigio.

Sharp relief wood-effect carvings, that are pleasant to touch, embellish the surface of the Epoque wardrobe doors, describing its simple, elegant and stylish personality. The beauty of this article is enhanced by the luminosity of the colors in the shades of white and grey.

Grabados resueltos en relieve con efecto madera, agradables al tacto, recorren la superficie de las puertas Epoque, declarando su carácter simple, elegante y refinado. A acrecentar la fascinación contribuye la luminosidad de los colores, en los tonos del blanco y del gris.

Entschlossene dreidimensionale Einschnitte mit Holzeffekt und angenehm anzufassen durchlaufen die Oberfläche der Epoque Türen und spiegeln deren einfachen, eleganten und raffinierten Charakter wider. Die hellen Farbtöne in weiss und grau heben deren Faszination noch hervor.

Des gravures nettes en relief effet bois, agréables au toucher, parcourent la surface des portes Epoque, définissant leur caractère simple, élégant et raffiné. Un charme accru par la luminosité des couleurs dans les nuances de blanc et de gris.

Ярко-вырженная структура с эффектом дерева, приятна на ощупь, украсит фасад Epoque по всей длине и подчеркнет их простой, элегантный и изысканный стиль. Усиливает привлекательность данной модели оттенки белого и серого.

Epoque系列门木质浮雕效果清晰, 手感舒适, 风格简约、优雅、精致。在白色和灰色色调的衬托下熠熠生辉。





POOL

design emanuela garbin

L'anta battente in vetro, trasparente o riflettente grigio, trasforma magicamente un mobile semplice come l'armadio in un elemento d'arredo dalla forte e indiscussa personalità.

Mostra in modo garbato il contenuto e al tempo stesso permette di scegliere con un rapido colpo d'occhio la posizione e il colore degli indumenti. La snella maniglia che corre per tutta la lunghezza dell'anta contribuisce a sottolineare l'eleganza dell'insieme.

The hinged door, in clear or reflecting grey glass, magically transforms a simple piece of furniture - such as a wardrobe - into the focal point of the bedroom with a strong and determined personality. It confidently displays its contents and allows you to quickly identify where the clothes are and decide what colour you would like to wear. The slim handle runs along the full length of the door and contributes to emphasizing the elegance of the ensemble.

La puerta batiente de vidrio, transparente o reflectante gris, transforma mágicamente un mueble simple como el armario en un elemento de decoración con una personalidad fuerte e resuelta. Muestra con discreción el contenido y al mismo tiempo permite determinar, de un vistazo, la posición y el color de las prendas. El tirador elegante, que recorre toda la longitud de la puerta, contribuye a subrayar la elegancia del conjunto.

Die Drehtür aus transparentem oder grau reflektierendem Glas verwandelt ein einfaches Möbelstück wie einen Kleiderschrank in ein Einrichtungselement mit einer starken und unbestrittenen Persönlichkeit. Diese Tür präsentiert auf eine raffinierte Art und Weise den Inhalt und man hat Position und Farbe der Kleidungsstücke sofort im Blick. Der schlanke Griff, der sich über die gesamte Länge der Tür erstreckt,

unterstreicht die Eleganz des Ganzen.

La porte battante en verre transparent ou réfléchissant gris, transforme magiquement un meuble simple comme une armoire en un élément d'ameublement à la personnalité forte et incontestée. Elle dévoile le contenu avec discrétion, tout en permettant de choisir, d'un simple coup d'œil, la position et la couleur des vêtements. Sa poignée élancée, qui court sur toute la longueur de la porte, participe à souligner l'élégance de l'ensemble.

Прозрачные или дымчатые стекла из прозрачного или дымчатого стекла волшебным образом превращают простой предмет мебели в акцентный элемент обстановки, обладающий сильной и бесспорной индивидуальностью. Открыв взглядом свое содержимое и определяя возможность быстро найти нужную вещь желтого цвета. Тонкая, профильная ручка подчеркивает элегантность.

透明玻璃或反光灰色玻璃平开门将衣柜这样一件简单的家具变幻成充满鲜明个性的装饰元素。它以平易近人的方式将家具内部展现出来，同时，还能让人一眼选出衣服的位置和颜色。与门齐高的纤细手柄突显了衣柜整体的优雅感。







PRIVATE

design emanuela garbin

Private è un'anta battente o scorrevole con superficie termostrutturata, proposta nelle due varianti di colore Light e Dark.

Il suo disegno minimale, con venature in rilievo appena accennate, è pensato per essere impiegato sia per le ante che per la finitura degli interni, con effetti estetici armoniosi, sobri e raffinati.

Private is a hinged or sliding wardrobe door with a heat-structured surface, available in two tones – Light and Dark.

The minimalist design, with its barely there relief veining, has been devised for wardrobe doors and for use in other interior finishes. The overall aesthetics are harmonious, classy and elegant.

Private es un puerta batiente o corredera con una superficie termoestructurada, propuesta en dos variantes de color: Light y Dark.

Su diseño minimalista, con veteado en relieve tan solo bosquejado, está pensado para utilizarlo tanto para las puertas como para el acabado del interior, con efectos estéticos armoniosos, austeros y elegantes.

Private ist eine Dreh- oder Schiebetür mit einer thermostrukturierten Oberfläche, die in zwei Farben erhältlich ist: Light und Dark.

Ihr minimalistisches Design mit ihrer leicht angedeuteten plastischen Maserung ist sowohl für die Türen als auch für das Oberflächenausführungen im Inneren gedacht. Dieses Design wirkt nicht nur harmonisch und nüchtern, sondern auch raffiniert und ästhetisch.

Private est une porte battante ou coulissante avec une surface thermo-structurée proposée dans les nuances Light et Dark.

Son design minimaliste, avec des veines en relief à peine esquissées, a été pensé pour être employé aussi bien pour les portes que pour les finitions internes, avec un effet esthétique harmonieux, sobre et raffiné.

Private — р сп шной или скользящий ф с д с термоструктурированной поверхностью, в двух вариантах цвета: светлый и темный.

Минималистичный дизайн позволяет использовать эти поверхности с едва заметными рельефными прожилками как для фасадов, так и для внутреннего оборудования.

Коллекция гармонична, стильна и элегантна.

Private系列的平开门或滑动门，采用热结构表面，有浅色和深色两种选择。极简风格，微凸纹理，适合房门和家具门，呈现和谐、简约、精致的效果。





PROJECT

design emanuela garbin - mario dell'orto

L'anta Project impiega il Grès Porcellanato, materiale dagli effetti inusuali finora raramente usato per gli armadi. Tagliata al vivo per consentirne la piena visibilità, cattura l'occhio grazie a profili perimetrali sottili, quasi appena accennati, nei colori nero opaco o bronzo satinato. Proposta nelle versioni battente e scorrevole e nelle nuances Concrete e Liquorice, l'anta si completa con una vasta gamma di maniglie coordinabili al colore del profilo.

The wardrobe door, Project, exploits the qualities of porcelain stoneware, a material that has rarely been used in the production of wardrobes. Cut specifically to allow full visibility, its eye-catching aesthetics are enhanced by the narrow, barely visible trim available in a matt black or satin bronze finish. Available as a hinged or sliding door, and in the shades of Concrete and Liquorice, it is accessorised with a wide range of handles that match the colour of the trim.

La puerta Project emplea el Gres Porcelánico, material con unos efectos inusuales muy poco utilizado hasta ahora para los armarios. Cortada al ras para permite una plena visibilidad, captura la mirada gracias a perfiles perimetrales finos, casi solo bosquejados, en los colores negro mate o bronce satinado. Propuesta en las versiones batiente y corredera y en los acabados Concrete y Liquorice, la puerta se completa con una amplia gama de tiradores que se pueden coordinar con el color del perfil.

Project-Türen bestehen aus Feinsteinzeug, einem Material von ungewöhnlicher Wirkung, das bisher nur selten für Schränke verwendet wurde. Bei diesem Modell wurde das Material bis zum Rand geschnitten, damit es voll zur Geltung kommt, und es besticht durch seine schmalen, eben angedeuteten Randprofile in den Farben matt Schwarz oder Bronze satiniert. Erhältlich in der Ausführung als Dreh- und Schiebetür

sowie in den Farbtönen Concrete und Liquorice, wird die Tür durch ein umfassendes Griffsortiment ergänzt, da die Griffe auf die Farbe des Profils abgestimmt werden können.

La porte Project utilise le grès cérame, un matériau à l'effet inhabituel jusqu'ici rarement employé pour les armoires. Coupée à cru pour permettre la pleine visibilité, elle attire le regard grâce à ses profils périmétraux très fins, presque à peine esquissés, dans les couleurs noir mat ou bronze satiné. Proposée aussi bien en version battante que coulissante et dans les nuances Concrete et Liquorice, la porte est complétée par une large gamme de poignées à assortir à la couleur du profil.

Ф с ды Project производят из керамогранита, материал, который редко применяют для производства шкафов. Вырезанный фасад не подвергается дальнейшей обработке, что позволяет полностью наслаждаться текстурой используемого материала. Приковывают взгляд едва заметные тонкие профили, расположенные по периметру, в черной матовой или бронзовой глянцевой отделке. Фасад используют в респективном и скользящем вариантах в оттенках бетон и крицы. Дверцы комплектуются ручками, соответствующие цвету профиля.

Project门使用了陶土，这种效果非常材料至今很少在衣柜中使用。定制切割使衣柜内部一览无余，哑光黑色或磨砂青铜色的纤薄轮廓使人目。推出平开门Concrete和滑动门Liquorice两个款式，门上配备可与整体色彩匹配的多种手柄。



SAFFIANO

design emanuela garbin - mario dell'orto



L'anta termostrutturata Saffiano riproduce e prende il nome dalla texture della particolare pelle "simil-graffiata" utilizzata per le borse di pregio. Una proposta elegante e ricercata, offerta nella versione battente e scorrevole e nelle due tonalità grafite e bronzo.

The heat-structured wardrobe door, Saffiano, takes its name from the cross-hatch texture of leather used in luxury handbags. The door is extremely elegant and stylish, and available in a hinged and sliding version and a choice of graphite grey or bronze.

La puerta termoestructurada Saffiano reproduce y toma el nombre de la textura de la peculiar piel "simil-cepillada" utilizada para los bolsos de lujo. Una propuesta elegante y refinada, ofrecida en las versiones batiente y corredera y en los dos tonos grafito y bronce.

Die thermostrukturierte Tür Saffiano hat ihren Namen von der Beschaffenheit eines besonderen Leders mit Kreuzschraffur, das für edle Taschen verwendet wird, da sie dieser Struktur ähnelt. Ein elegantes und raffiniertes Modell, das als Dreh- und Schiebetür sowie in den beiden Farbtönen Graphit und Bronze angeboten wird.

La porte thermo-structurée Saffiano reproduit et prend son nom de la texture du cuir "simili-griffé" utilisé pour les sacs haut de gamme. Une proposition élégante et recherchée, offerte dans la version battante et coulissante et dans les nuances graphite et bronze.

Термоструктурированные ф с ды Saffiano имитируют текстуру кожи, используемой в производстве люксовых сумок. Элегантная и изысканная коллекция, представленная в спящем и скользящем вариантах, в оттенках графит и бронзы.

Saffiano热结构门得名于高级包袋所使用的“仿划痕”特殊皮革，并从中获得灵感。设计优雅考究，推出平开门和滑动门两个款式，还有石墨色与青铜色两种色调可供选择。



STAR

design emanuela garbin - mario dell'orto



Laccata con la stessa cura all'esterno e all'interno, l'anta Star è l'immagine stessa della sapienza del fare. Ai colori chiari e delicati che caratterizzano la versione in tinta unita, si aggiunge la scenografica versione effetto galuchat.

The interior and exterior surfaces of the wardrobe door Star have been lacquered with maximum care and attention and the resulting effect is the perfect expression of the company's production know-how. The pale delicate shades that characterize the plain-colored version are joined by the scenographic version with a galuchat crackle top-finish.

Lacada con el mismo esmero al exterior y al interior, la puerta Star es la propia imagen del saber hacer bien. A los colores claros y delicados que distinguen la versión de un solo color, se añade la versión escenográfica con efecto galuchat.

Star Türen werden aussen und innen mit der gleichen Sorgfalt lackiert und sind ein Aushängeschild für die Handwerkskunst.
Zu den hellen und sanften Farben bei der einfarbigen Version gesellt sich die Variante mit 'Galuchat' Effekt hinzu, Craquelé Bearbeitungstechnik.

Laquée avec le même soin à l'extérieur et à l'intérieur, la porte Star est l'image même du savoir-faire. À la version en teinte unie, caractérisée par des nuances claires et délicates, s'ajoute la version scénographique effet galuchat.

Ф с ды Star, тщ тельно отл киров нные к к сн ружи, т к и изнутри, являются эт лоном профессион лизм , know-how производственного процесс комп нии. К светлым и нежным однотонным оттенк м ф с дов, доб влен эффектн я отделк кр келюр , имитирующ я кожу ск т .

Star门内外涂漆精细, 制造技艺精湛。纯色款以淡雅色彩为特点, 此外还有精美的鲨鱼皮效果款式。



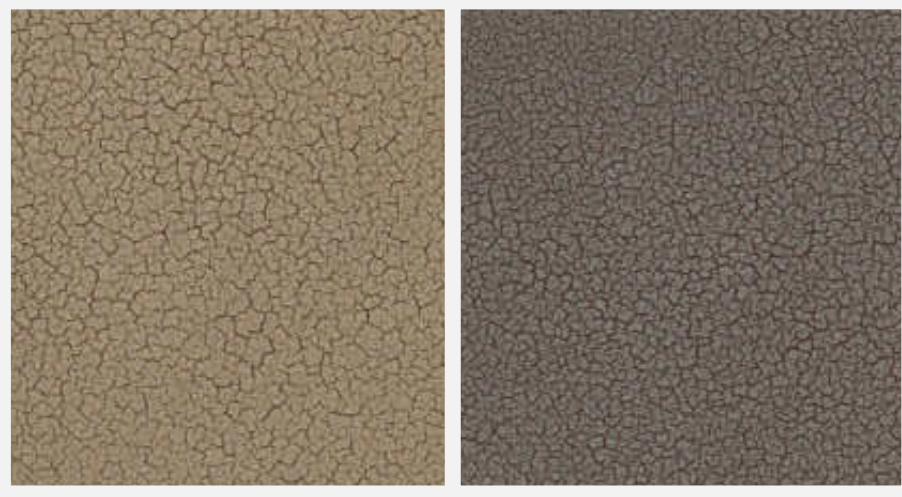

STAR

design emanuela garbin - mario dell'orto

Anta Star versione effetto galuchat, tecnica di lavorazione craquelé opaca che imprime alla superficie un aspetto inequivocabilmente contemporaneo. Perfetto l'abbinamento con i complementi Ari.

Door Star with a matt crackle finish that confers an undeniably contemporary appearance. This wardrobe is the perfect companion for accessory pieces of the Ari furniture range.

Puerta Star con acabado efecto galuchat, una técnica de elaboración craquelé mate que da a la superficie un aspecto inequivocablemente contemporáneo. Es perfecta la combinación con los complementos Ari.

Star Türen mit matt Craquelé Bearbeitungstechnik, die der Oberfläche eine unverkennbar moderne Note verleiht. Perfekt mit dem Einrichtungselementen aus der Serie Ari kombinierbar.

Porte Star version scénographique effet galuchat, une technique du craquelé mat qui offre à la surface un aspect absolument contemporain. Parfaite son association avec les compléments pour l'ameublement Ari.

Ф с ды Star с матовой отделкой кракелюр придает поверхности поистине современный внешний вид. Данная коллекция идеально сочетается с кроватями и креслами серии Ari.

Anta Star 鲨鱼皮效果款, 哑光裂纹处理技术让表面相当具有现代感。与Ari系列床品及套件完美搭配。



STYLE

design emanuela garbin - mario dell'orto



Le ante Style interpretano l'anima tessile di Flou. La loro particolarità risiede nella finitura di aspetto materico che richiama la trama di un tessuto. Di grana solida, compatta e resistente, risultano piacevoli alla vista e al tatto.

The wardrobe doors of Style interpret the textile backbone of Flou. Their individuality lies in the textured finish that reflects the surface of fabrics. The strong grain, the compact and resistant consistency are easy on the eye and delightful to touch.

Las puertas Style interpretan el alma textil de Flou. Su peculiaridad estriba en el acabado, con un aspecto matérico, que evoca la trama de un tejido. De grano fuerte, compacto y resistente, son agradables tanto para la vista como para el tacto.

Die Style Türen interpretieren die textile Seele Flou. Ihre Besonderheit besteht darin, dass ihr Oberflächenfinish an eine Stoffoberfläche erinnert. Mit ihrer soliden, kompakten und widerstandsfähigen Beschaffenheit sind sie angenehm anzusehen und anzufassen.

Les portes Style interprètent l'âme textile de Flou. Leur particularité réside dans la finition dont l'aspect du matériau évoque la trame d'un tissu. Leur grain solide, compact et résistant les rend agréables à la vue et au toucher.

Коллекция Style воплощает текстильную душу Flou. Особенностью этих дверей является оригинальный отделочный материал, имитирующий фактуру тканей. Благодаря эффекту крупного и плотного переплетения, материалы этой коллекции приятны на вид и на ощупь.

Style系列门阐释了Flou的纺织灵魂。它的特点在于材料饰面中，这种饰面不禁使人联想起一块布料的经纬。坚实、紧密、耐用的固体细粒令人赏心悦目，手感舒适。



TEXTURE

design emanuela garbin - mario dell'orto



Accomunano le ante Texture i luminosi profili perimetrali nei toni dell'argento o del bronzo. Sono disponibili con finitura a specchio (naturale, fumé o bronzato) o a specchio stampato (bronzato o argentato), con un fitto intreccio che si dirama ad arte sulla superficie riproducendo fedelmente la trama di un tessuto. Dettagli preziosi e inediti, segno di una scelta stilistica elegante e sofisticata.

The wardrobe doors Texture are embellished with silver- and bronze-coloured shades that trim the edges. The doors are available with mirror (natural, smoked or bronze) or with printed mirror (bronzed or silver) with an artistic representation on the surface of the glass that faithfully reflects the pattern of fabrics. These high-end details express an elegant and sophisticated style orientation.

Aún las puertas Texture los perfiles luminosos en los tonos de la plata y del bronce que delimitan su perímetro. Están disponibles en dos versiones: con espejo (natural, ahumado o bronce) o bien con espejo estampado (bronce o plata), en cuya superficie se esparce de manera artística un entrelazado tupido que reproduce fielmente la trama de los tejidos. Detalles preciados que expresan una selección estilística elegante y sofisticada.

Allen Texture Türen sind die hellen umlaufenden silber- und bronzefarbenen Profile gemein. Sie sind in zwei Versionen erhältlich: mit Spiegel (natur, rauch- oder bronzefarben) oder mit bedrucktem Spiegel (bronce- oder silberfarben), auf deren Oberfläche sich ein dichtes Geflecht ausbreitet, das die Stoffstruktur getreu wiedergibt. Feine Details für einen eleganten und raffinierten Stil.

Les portes Texture ont en commun des profils lumineux dans les nuances de l'argent ou du bronze sur tout le périmètre. Elles sont disponibles en miroir (naturel, fumé ou bronze) ou miroir imprimé (bronce ou argenté), avec un épais lacis qui se ramifie artistiquement sur la surface en reproduisant fidèlement la trame d'un tissu. Des détails précieux et inédits qui affirment un style élégant et sophistiqué.

Ф с ды коллекции Texture укр ш ют профильные р мки в серебряной или бронзовой отделк х. Ф с ды могут быть с зерк льной поверхностью (н тур льн я, дымч т я или бронзирон нн я отделки) или с текстуриров нной принтов нной зерк льной поверхностью (бронзирон нн я или серебрист я) имитирующ я переплетение тк ни. Д нные элементы отр ж ют изыск нный и элег нтный стиль коллекции.

Texture系列门的闪亮轮廓与银色或青铜色相得益彰。有镜面装饰(自然、烟熏或青铜色)或印花镜(青铜或银色)可供选择,门上还饰有密集的交织纹路,这些纹路以充满艺术感的方式在门面上散布开来,真实再现了布料的经纬。高贵、别致的细节与优雅考究的风格一脉相承。







VELASCA

design emanuela garbin

É un cemento particolarmente sottile l'insolito materiale che caratterizza quest'anta che all'aspetto solido e robusto contrappone un "tocco" sorprendentemente morbido. Il processo di lavorazione che rende ogni anta unica e irripetibile consiste in una spatolatura eseguita totalmente a mano. Proposta nelle varianti Neve, Cemento e Lava e sia nella versione battente che in quella scorrevole è la scelta ideale per chi apprezza estetica, rigore e spirito contemporaneo.

An extremely thin panel of cement is the unusual material characterising this wardrobe door that has a strong, sturdy appearance balanced by a surprisingly soft dimension. Each door is unique, a one-off, with a delightful texture created by precise hand-brushing. Available in the colour options Neve (snow white), Cemento (light grey), Lava (dark grey), and either as a hinged or sliding door, it is the ideal choice for people who greatly appreciate cutting-edge aesthetics, stark style and an eclectic, contemporary spirit.

Es un cemento especialmente fino el material inusual que caracteriza esta puerta que contrapone un "toque" sorprendentemente suave al aspecto sólido y robusto. El proceso de transformación hace que cada puerta sea única e irrepitible y consiste en un cepillado realizado completamente a mano. Propuesta de las variantes Neve, Cemento y Lava, tanto en la versión batiente como en la corredera, es la opción ideal para quien aprecia aspecto estético, rigor y espíritu contemporáneo.

Ein besonders dünner Zement ist das ungewöhnliche Material, das diese Tür auszeichnet, die dem soliden und robusten Erscheinungsbild einen überraschend weichen "Touch" entgegensetzt. Der Herstellungsprozess, der jede Tür einzigartig und unwiederholbar macht, besteht aus einer Spachtelung,

die vollständig von Hand erfolgt. Erhältlich in den Versionen Schnee, Zement und Lava sowie in der Ausführung als Dreh- oder Schiebetür, ist dieses Modell die ideale Wahl für alle, die Ästhetik, Schlichtheit und Zeitgeist schätzen.

C'est un ciment particulièrement mince ce matériau insolite qui caractérise cette porte, dont l'aspect solide et robuste est mitigé par une "touche" d'une douceur surprenante. Le traitement qui rend chaque porte unique et non reproductible consiste en un lissage entièrement réalisé à la main. Proposée dans les variantes Neige, Ciment et Lave et aussi bien dans la version battante que coulissante, c'est le choix idéal pour les personnes qui apprécient l'esthétique, la rigueur et l'esprit contemporain.

Эти ф с ды предст вляют собой очень тонкую п нель из цемент — необычного м тери л , твердого и прочного н вид, и удивительно мягкого н ошупь. В процессе р боты шп телем, полностью выполняемой вручную, к жд я поверхность ст новится уника льной и неповторимой. Ф с ды предл г ются в цветовых опциях «снег», «цемент» и «л в , к к в р сп шных, т к и в скользящих в ри нт х. Это иде льный выбор для того, кто ценит передовую эстетику, строгий стиль и эклектичный дух современности.

Cemento是一扇非常薄的门，非比寻常的材料为这扇门赋予了特色，使得坚实厚重的外表增添了一种极其柔软的“手感”。让每扇门都独一无二且无法复刻的工艺流程凝聚在完全用手动抹刀完成的抹刷中。这扇门有Neve、Cemento和Lava这几种款式，既有平开门也有滑动门，它是那些崇尚和谐美感、一丝不苟、当代灵魂的人们的理想选择。



VOGUE

design emanuela garbin - mario dell'orto



Un'estetica di pregio contraddistingue le ante a battente Vogue che mantengono inalterato il carattere sontuoso sia nella versione totalmente rivestita in pelle che in quella con luminosi riquadri a specchio molato, delimitati da bordi in pelle. Entrambe le versioni sono l'esito di una lavorazione artigianale che trasmette valori di qualità, esclusività ed eccellenza.

The luxurious esthetics allow the hinged doors of the Vogue wardrobe to stand out from the crowd; the doors preserve the sumptuous qualities of the wardrobe both in the version covered in leather and in the version with shiny beveled mirror inserts framed in leather trim. Both versions resulted from highly-skilled treatments that express the values of quality, exclusiveness and excellence.

Una estética preciada distingue a las puertas batientes Vogue, que mantienen el carácter suntuoso tanto en la versión totalmente revestida en piel como en aquella con luminosos recuadros de espejo biselado, delimitados por bordes en piel. Ambas versiones son el resultado de una elaboración artesanal que transmite valores de calidad, exclusividad y excelencia.

Vogue Drehtüren zeichnen sich durch ihr edles Aussehen aus und behalten ihren prächtigen Charakter sowohl in der vollständig mit Leder bezogenen Version als auch in der Version mit ledereingefassten Spiegelflächen bei. Beide Versionen sind das Ergebnis hochwertiger, exklusiver und tadelloser Handarbeit.

Une esthétique précieuse distingue les portes battantes Vogue, qui conservent inaltéré leur caractère somptueux aussi bien dans la version totalement revêtue de cuir que dans celle avec des carrés de miroirs biseautés lumineux encadrés d'une garniture en cuir. Les deux versions sont le résultat d'une fabrication artisanale qui transmet des valeurs de qualité, d'exclusivité et d'excellence.

Роскошн я утонченность позволяет коллекции Vogue обр щ ть н себя вним ние; он сохр няет свою эксклюзивность к к в опции с полностью кож ными ф с д ми, т к и в в ри нте с зерк льными ф с д ми с кромкой, обр мленными кож ной р мкой. Обе опции – это резуль т высоко –профессион льного м стерств , обеспечив ющее достойное к чество, эксклюзивность и безупречность.

一种高品质美学使得Vogue系列平开门与众不同,它拥有全皮外层款和饰有皮革边线并配有明亮方形镜面款两种,每种款式都完好地保持了奢华的格调。这两款都是由手工打造而成,精湛的手工艺技术传递出了品质、专属与卓绝的价值。



WOOD

design emanuela garbin - mario dell'orto



Interamente realizzata in legno di rovere finitura caffè, l'anta Wood rimanda immediatamente all'idea di durata, classe e prestigio. Un esplicito omaggio a un materiale nobile e naturale e un esempio di stile reso possibile dall'abilità dei nostri migliori ebanisti.

As its name would suggest, the wardrobe door 'Wood' is wholly produced in oak wood with a coffee-brown finish, and it immediately suggests the idea of durability, class and prestige. A tribute to a noble and natural material, this door is the epitome of style, possible thanks to the expertise of the master cabinet makers.

Fabricada completamente en madera de roble en acabado café, la puerta Wood recuerda inmediatamente a la idea de duración, clase y prestigio. Un homenaje al material noble y natural que es la madera, y un ejemplo de estilo, posible gracias a las habilidades de ebanistas expertos.

Die Tür Wood wird vollständig aus kaffeefarbenem Eichenholz angefertigt und lässt einen sofort an Haltbarkeit, Klasse und Prestige denken. Eine Huldigung an das edle Naturmaterial Holz und ein Beispiel für Stil, der erst durch das handwerkliche Geschick erfahrener Möbeltischler möglich wird.

Entièrement réalisée en bois de chêne finition couleur café, la porte Wood évoque immédiatement une idée de durée, de classe et de prestige. Un hommage explicite à un matériau noble et naturel, exemple de style rendu possible par le savoir-faire de nos meilleurs ébénistes.

По названию коллекции можно догадаться, что фасады Wood произведены из шпона дуба в отделке мокко, подтверждающей долговечность, класс и престиж этой модели. Это не увлечение блеском и не турьянство, а стиль, который является ярким примером стиля бланш-де-ля-маньер, который является ярким примером стиля бланш-де-ля-маньер.

Wood系列门全身由咖啡色柞木打造，传递出持久、经典与尊贵的理念。它是对于高贵自然材料的崇敬，是由我们的高级木材打造而成的风格典范。

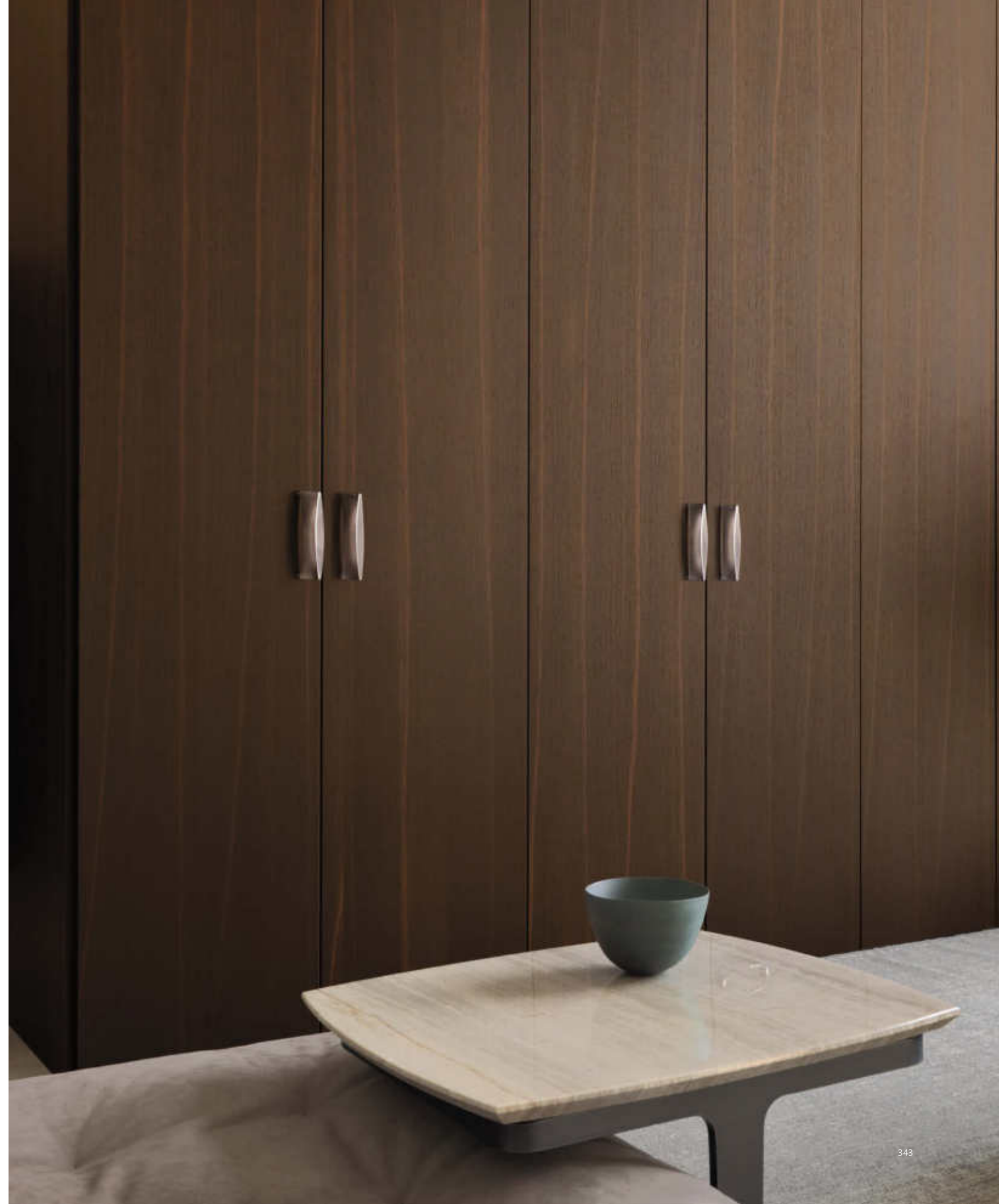

ATTREZZATURE

L'eccellenza degli armadi Flou risiede anche nella versatilità degli interni - offerti in cinque diverse finiture: Private Light, Private Dark, Class Caffè, Class Ecrù, Style — e nell'incredibile possibilità di combinazione delle attrezzature. Per orientarsi nella scelta, sul sito flou.it è disponibile il configuratore: un'applicazione accessibile a tutti che, passo dopo passo, guida nella costruzione del proprio Guardaroba ideale.

The excellence of the Flou wardrobes also lies in the versatility of the interiors - available in five different finishes: Private Light, Private Dark, Class coffee-brown, Class Ecrù, Style - and in the broad range of internal accessories that can be combined in several different ways. On flou.it you can find a configurator to help you choose: this application is accessible to everyone and it helps you design your ideal wardrobe step by step.

La excelencia de los armarios Flou está en la versatilidad del interior, disponible en 5 diferentes acabados: Private Light, Private Dark, Class Caffè, Class Ecrù, Style. Y también en la increíble cantidad de combinaciones para los accesorios. Para facilitar la elección, en el sitio web flou.it está disponible el configurador: una aplicación accesible para todos que, paso a paso, guía en la ideación del guardarropa ideal.

Die Excellence der Flou-Kleiderschränke liegt auch in der Vielseitigkeit der Innenräume - die in fünf verschiedenen Ausführungen erhältlich sind: Private Light, Private Dark, Class Kaffee, Class Ecrù, Style - und in dem umfassenden Sortiment von inneren Accessoires und zahlreichen Kombinationen. Auf flou.it finden Sie einen Konfigurator, der Ihnen bei der Auswahl hilft: Diese Anwendung ist für alle zugänglich und hilft Ihnen, Schritt für Schritt Ihren idealen Schrank zusammenzustellen.

L'excellence des armoires Flou réside aussi dans la polyvalence des intérieurs - offerts en cinq finitions : Private Light, Private Dark, Class Café, Class Ecrù et Style - mais aussi dans l'incroyable possibilité de combinaison des équipements. Pour vous orienter dans le choix, le site flou.it met à votre disposition le configurateur : une application accessible à tous qui, étape après étape, vous guidera dans la conception de votre dressing idéal.

Превосходство шкафов Flou заключается в универсальности их внутреннего наполнения, которое может быть в пяти вариантах отделки: Private Light, Private Dark, Class Caffè, Class Ecrù, Style — также в весомом модельном ряде внутренних аксессуаров и их возможном комбинировании между собой. Для облегчения выбора, на flou.it доступен конфигуратор, приложение свободного доступа, который шаг за шагом поможет создать идеальный гардероб Guardaroba.

Flou衣柜的卓越体现在内饰的多功能性中——这些内饰有五种饰面: Private Light, Private Dark, Class Caffè, Class Ecrù, Style——并且还有多种器械搭配。为方便选购, Flou.it网站推出配置模拟功能: 这是一款所有人都可使用的软件, 一步一步引导人们打造个人理想的Guardaroba衣柜。

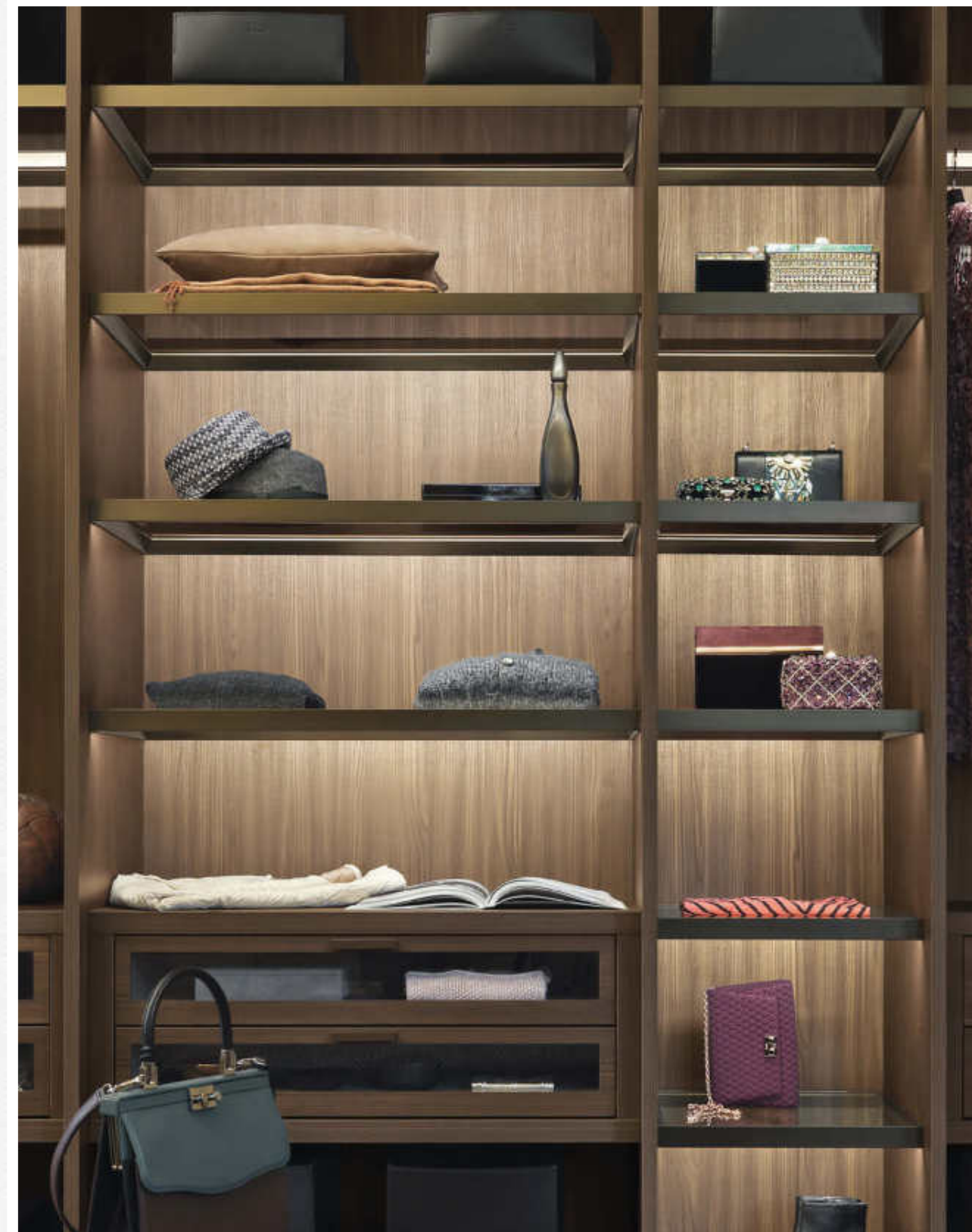

Guardaroba Private e cassetiera Isola condividono la cura progettuale del dettaglio, la razionalizzazione degli spazi e l'utilizzo di materiali di pregio. Qui sono proposti entrambi nella finitura Private Dark con vetro trasparente sia per il top della cassetiera che per le ante Pool dell'armadio. I moduli a giorno hanno ripiani accessorati con luce a Led.

The wardrobe Private and the double-sided chest of drawers share the same care and attention to detail, rationalization of the space and the use of quality materials. Both of these articles are presented here in the Private Dark version with clear glass used for both the top of the chest of drawers and the Pool wardrobe doors. The shelves of the open compartments are fitted with Led lights.

El armario Guardaroba Private y la cómoda Isola comparten la atención puesta en el diseño de los detalles, la racionalización de los espacios y el uso de materiales valiosos. Ambos se proponen aquí en acabado Private Dark con cristal transparente tanto en la encimera de la cómoda, como en las puertas Pool del armario. Los módulos abiertos tienen estantes equipados con iluminación de LED.

Guardaroba Private und Kommode Isola teilen die Liebe zum Detail, die Zweckmäßigkeit der Räume sowie die Verwendung hochwertiger Materialien. Hier werden beide in der Ausführung Private Dark mit transparentem Glas, sowohl für die Abdeckung der Kommode als auch für die Schranktüren Pool gezeigt. Die offenen Module haben Innenböden mit Led-Beleuchtung.

L'armoire Guardaroba Private et l'îlot double face avec tiroirs partagent le même soin conceptuel du détail, la rationalisation des espaces et l'utilisation de matériaux de qualité. Ils sont ici proposés en finition Private Dark. Le haut de l'îlot et les portes Pool de l'armoire sont en verre transparent. Les modules ouverts ont des étagères munies de lumières leds.

Г рдеробн я Private и комод Isola объединяют в себе дизайнерский подход к деталям, рационализацию пространства и использование качественных материалов. Представлены в отделке Private Dark с прозрачным стеклом как для верхней части комодов, так и для дверей шкафа Pool. Открытые модули имеют полки со светодиодной подсветкой.

Private衣柜和Isola橱柜以珍贵材料制成，空间运用合理，采用Private Dark饰面，抽屉上和衣柜门采用透明玻璃柜门Pool，开放部分设置为首饰隔层，配备Led灯。





Interni Private Dark

Una finitura di prestigio, nella nuance più scura, che ben si abbina alla preziosità dei materiali e alla ricercatezza delle finiture che contraddistinguono gli elementi dell'attrezzatura interna.

Private Dark Interiors

A prestigious finish, in its darkest nuance, that pairs well with the precious materials and with the sought-after finishes, which make the internal accessories stand out.

Interiores Private Dark

Un acabado de prestigio que, en su tonalidad más oscura, combina bien con los prestigiosos materiales y acabados buscados, que resaltan los elementos de los accesorios internos.

Private Dark Innenräume

Eine prestigeträchtige Ausführung in seiner dunkelsten Nuance, das gut zu den wertvollen Materialien und den begehrten Oberflächen passt, die das interne Zubehör hervorheben.

Intérieurs Private Dark

Une finition de prestige, dans la nuance plus foncée, en parfaite harmonie avec la richesse des matériaux et avec le raffinement des finitions qui distinguent les éléments de l'équipement interne.

Внутренняя отделка Private Dark

Престижный отделка в темных тонах, которая прекрасно сочетается с дорогими материалами и изысканными элементами внутренних аксессуаров.

尊贵的Private Dark内饰，将深色系与材料的珍贵和装饰的考究相结合，这些设计使得内部的元素与众不同。



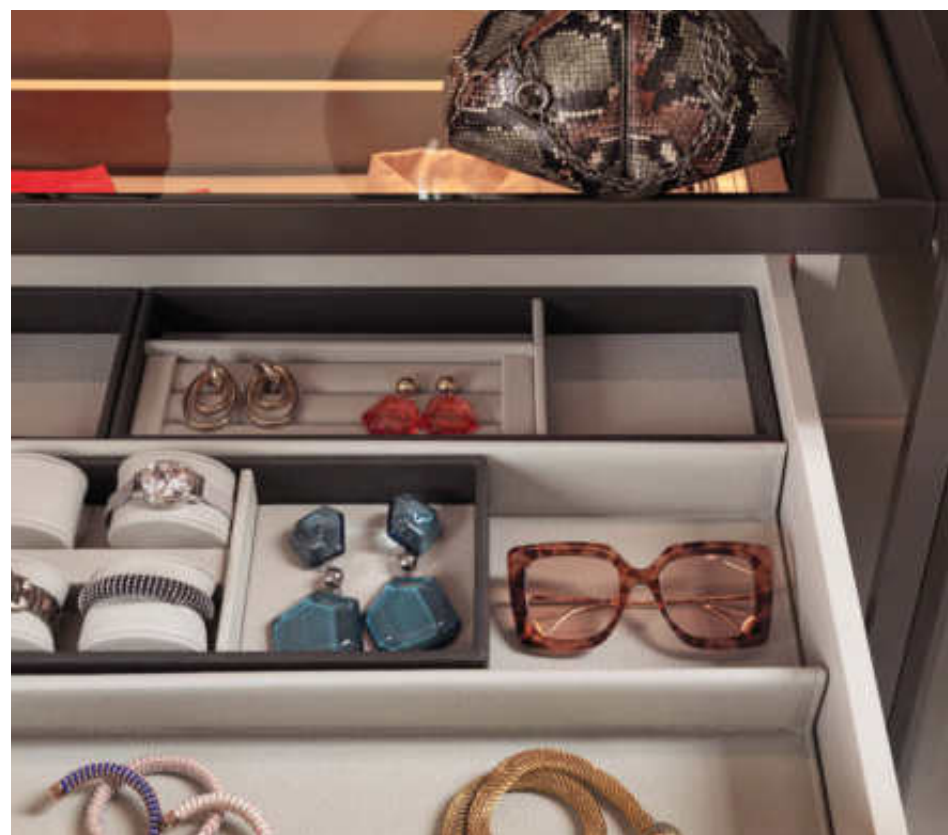

Guardaroba 16.32 Private con anta Pool in vetro trasparente e interni Private Light; le cassettiere sospese hanno frontali e top in vetro e sono dotate di illuminazione a Led.

Guardaroba 16.32 Private wardrobe with Pool door in transparent glass and Private Light interiors; the suspended drawers have fronts and top in glass, and feature Led illumination.

Guardaroba 16.32 Private guardarropa con puerta Pool en vidrio transparente e internos Private Light; cajones suspendidos con frontales y top en vidrio, con iluminación Led.

Guardaroba 16.32 Private Kleiderschrank mit Pool Tür aus transparentem Glas und innere Struktur in Private Light; die hängenden Schubladen haben Fronten und Deckel aus Glas, und verfügen über LED-Beleuchtung.

Armoire Guardaroba 16.32 Private avec porte Pool en verre transparent et intérieur Private Light; les blocs tiroirs suspendus ont la façade et le top en verre et disposent d'un éclairage à leds.

Шк ф Guardaroba 16.32 Private с дверцей Pool из прозрачного стекла и внутренним наполнением Private Light; подвесные комоды имеют стеклянные фасады и стеклянную столешницу и оснащены светодиодной подсветкой.

配有Pool透明玻璃门和Private Light内饰的Guardaroba 16.32 Private衣柜; 悬挂抽屜的正面和顶部为玻璃, 还配有LED照明。

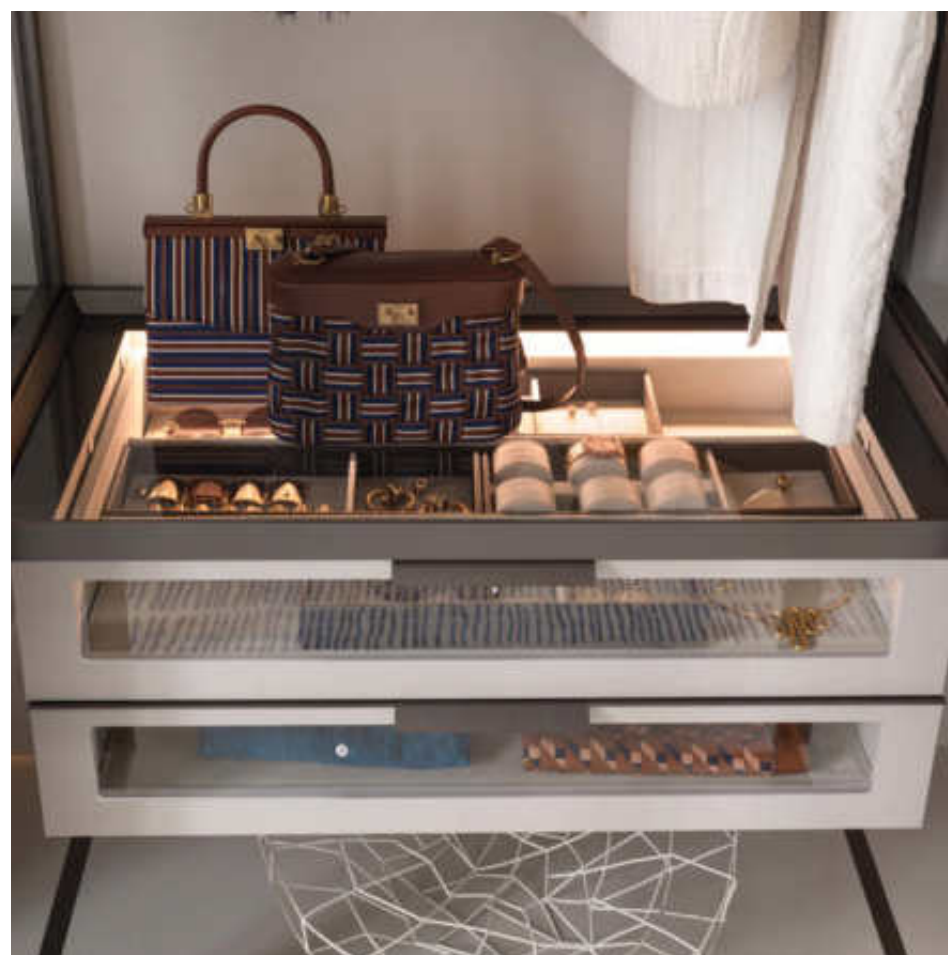



Interni Class Caffè
Finitura Class Caffè per gli interni di un armadio dal sapore classico, ma anche per una cabina armadio funzionale e organizzata. Le cassettiere possono avere i frontali in vetro temprato extralight, materiale che si ripete anche nei ripiani illuminati a Led.

Class Caffè Interiors
Class Caffè finish in a wardrobe with a classical flavour, as well as a functional and well organized walk-in closet. Drawers can have fronts in extralight tempered glass. A material that can also be found in the LED backlit shelves.

Internos Class Caffè
Acabado Class Caffè para los internos de un armario con sabor clásico, y también para un vestidor funcional y organizado. Los frontales de los cajones pueden ser en vidrio templado extralight, material que se repite en los estantes iluminados a Led.

Class Caffè Schrankinnenräume
Class Caffè Ausführung in einem Kleiderschrank mit klassischem Flair sowie einem funktionalen und gut organisierten begehbaren Kleiderschrank. Schubladen können Fronten aus extralight gehärtetem Glas haben. Ein Material, das auch in den LED-beleuchteten Regalen zu finden ist.

Intérieurs Class Café.
Finition Class Café pour les intérieurs d'une armoire au style classique, mais aussi pour un dressing fonctionnel et organisé. Les blocs tiroirs peuvent avoir des façades en verre trempé extra-light, un matériau qui se répète aussi dans les étagères éclairées par des leds.

Внутренняя отделка Class Caffè.
Отделка Class Caffè для внутреннего оформления в классическом стиле, также для функциональной и компактной гардеробной. Комоды с фасадами из сверхлёгкого закалённого стекла; этот же материал используется для полок со светодиодной подсветкой.

Class Caffè内饰适用于经典风格的衣柜内部,也适合注重功能性和收纳性的衣柜。抽屉正面可配有超轻钢化玻璃,这种材料也可以在Led照明架上使用。





Interni Class Ecrù
Luminoso, giovane, squisitamente femminile: sono le caratteristiche dell'armadio e della cabina armadio con gli interni nella finitura Class Ecrù. Spazi ampi, organizzati, in cui ogni abito e ogni accessorio trova la giusta collocazione.

Class Ecrù Interiors
Bright, young, exquisitely feminine: these features belong to the wardrobe and walk-in closet with the interiors in the Class Ecrù finish. Large and organized spaces, where every dress and accessory finds its right place.

Internos Class Ecrù
Brillante, joven, deliciosamente femenino: estas son las características del armario y del vestidor con los internos en el acabado Class Ecrù. Grandes espacios, organizados, donde cada vestido y cada accesorio encuentra su lugar adecuado.

Class Ecrù Schrankinnenräume
Hell, jung, exquisit weiblich: Diese Merkmale gehören zum Kleiderschrank und zum begehbaren Kleiderschrank mit den Innenräumen im Class Ecrù Ausführung. Große und organisierte Räume, in denen jedes Kleid und Accessoire seinen richtigen Platz findet.

Intérieurs Class Écrù.
Lumineuses, jeunes et délicieusement féminines : telles sont les caractéristiques de l'armoire et du dressing aux intérieurs en finition Class Écrù. Des espaces amples, organisés, dans lesquels chaque vêtement et chaque accessoire trouve la bonne place.

Внутренняя отделка Class Ecrù
Яркая, молодая, женственная – это характеристики гардеробной с внутренней отделкой Class Ecrù. Большие, организованные пространства, в которых каждый предмет одежды и каждый аксессуар находят своё место.

闪亮、年轻、精美女性化的Class Ecrù内饰: 这些是配有经典淡褐色内饰的衣柜和壁橱的特点。宽阔整齐的空间中, 每件衣服和每个配饰都会被安排的井井有条。



Interni Style

Una finitura che si abbina perfettamente alle omonime ante ma che permette di creare anche cabine armadio di grande eleganza. La veduta frontale rende immediatamente la disposizione razionale degli spazi.

Style Interiors

A finish that pairs perfectly with Style doors. One that allows to create very elegant walk-in closets. From the front, the rational arrangement of the spaces is immediately understandable.

Internos Style

Un acabado que combina perfectamente con las puertas Style, y que permite crear vestidores muy elegantes. Desde el frente, se entiende inmediatamente la disposición racional de los espacios.

Style Schrankinnenräume

Ein Ausführung, das perfekt zu Style Türen passt. Eine, die es ermöglicht, sehr elegante begehbare Kleiderschränke zu schaffen. Von vorne ist die rationale Anordnung der Räume sofort verständlich.

Intérieurs Style

Une finition qui s'harmonise parfaitement avec les portes du même nom, tout en permettant de créer des dressings de grande élégance. La vision frontale rend immédiatement la disposition rationnelle des espaces.

Внутренняя отделка Style

Отделка, которая идеально подходит к одноименным фасадам, также позволяет создать очень элегантные гардеробные. Фронтальный вид отображает рациональную планировку внутреннего пространства.

与同名柜门完美相配的Style内饰,也可以打造出十分优雅的衣柜壁橱。正面十分凸显空间的合理安排。





Isola è una cassetiera bifacciale, posizionabile a centro stanza e perfetta per completare e valorizzare la progettazione di una cabina armadio. Coerente, per le finiture proposte e per il pregio dei materiali utilizzati, con tutti gli elementi della linea Guardaroba 16.32 Private, presenta da un lato una serie di otto spaziosi cassetti e dall'altro due cassetti e una griglia di vani a giorno di diverse misure.

Isola is a double-sided chest of drawers that can be positioned in the centre of the room and is perfect to complete and enhance the design of a walk-in closet. Thanks to the available finishes and the precious materials, it merges with all the elements of the Guardaroba 16.32 Private collection. It consists of eight spacious drawers on one side, and two drawers and open compartments in different sizes on the other.

Isola es una cómoda de doble cara, colocable en el centro del espacio y perfecta para completar y realzar el diseño de un armario vestidor. Coherente, por los acabados propuestos y por la calidad de los materiales utilizados, con todos los elementos de la línea Guardaroba 16.32 Private, presenta por una parte una serie de ocho amplios cajones y por la otra dos cajones y un divisorio con espacios abiertos de diferentes tamaños.

Isola ist eine zweiseitige Kommode, die in der Mitte des Raumes platziert werden kann und sich perfekt zur Vervollständigung und Aufwertung eines begehbaren Kleiderschranks eignet. Passt mit den angebotenen Oberflächenausführungen und den edlen verwendeten Materialien zu allen Elementen aus der Kleiderschranklinie Guardaroba 16.32 Private und weist auf der einen Seite acht geräumige Schubladen und auf der anderen Seite zwei Schubladen und unterschiedlich große, offene Fächer auf.

L'îlot double face avec tiroirs peut être installé au milieu de la pièce et parfait pour compléter et mettre en valeur l'aménagement d'un dressing. En harmonie, grâce aux finitions proposées et à la qualité des matériaux utilisés, avec tous les éléments de la ligne Guardaroba 16.32 Private, il présente d'un côté une série de huit tiroirs spacieux et de l'autre deux tiroirs et une grille de compartiments ouverts de différentes tailles.

Isola – это двусторонняя тумба с ящиками, которую можно разместить посередине комнаты; он идеально подходит для дополнения и обогащения дизайна гардеробной. По предельным видам отделки и ценности используемых материалов он взаимосвязан со всеми элементами линии Guardaroba 16.32 Private; с одной стороны тумбы имеются восемь вместительных ящиков, с другой – два ящика и ряд открытых полок разного размера.

Isola是一款两面柜，可摆放在房间中央，也可与步入式衣柜完美搭配，为其赋予价值。其饰面和所用材质相辅相成，搭配Private 16.32衣橱的所有元素，在柜的一面，有八个大号抽屉，另一面有两个抽屉和一个不同尺寸的网格开放隔层。

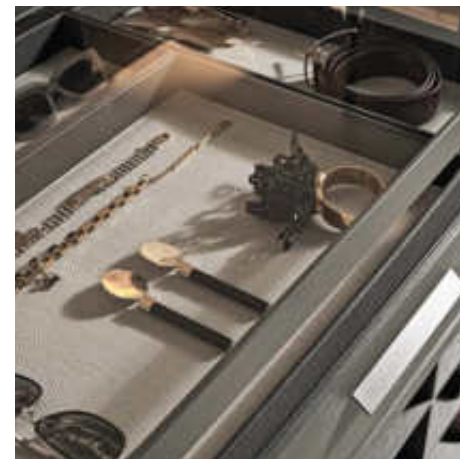



CONDOTTI

mm.190x23x32



EPOQUE

mm 2362/2572x17x18



PONTECHIUSO PICCOLO

Pontechiuso small _ Pontechiuso pequeño
Pontechiuso klein _ Pontechiuso petite

mm 168x15x32



PONTECHIUSO GRANDE

Pontechiuso big _ Pontechiuso grande
Pontechiuso gross _ Pontechiuso grande

mm 328x15x32



INCASSATA

Finger pull _ Encastrado _ Eingelassener _ Encastrée

mm 176x34x1



OVALE

Oval _ Oval _ Oval _ Ovale

mm 174x20x30



SPLENDOR

mm 100x32x30



YARD

mm 2362/2572x2,5

INFORMAZIONI TECNICHE
TECHNICAL INFORMATION
INFORMACIÓN TÉCNICA
TECHNISCHE ANGABEN
INFORMATIONS TECHNIQUES
ТЕХНИЧЕСКАЯ ИНФОРМАЦИЯ
技术信息

LETTI MATRIMONIALI
 DOUBLE BEDS
 CAMAS MATRIMONIALES
 EHEBETTEN
 LITS DOUBLES
 ДВУСПАЛЬНЫЕ КРОВАТИ



AMAL 86



ANGLE 88



ANGLE 88



NEW BOND 138



NOTTURNO 142



NOTTURNO 2 146



NOTTURNO 2 146



ARGAN 90



ARGAN 2 92



GAUDÍ 94



GENTLEMAN 98



NOTTURNO SHABBY CHIC 150



OLIVIER 154



OLIVIER 154



POCHETTE PURE 156



GENTLEMAN 98



ICON 102



IKO 106



JAIPUR 108



SOMMIER 158



SOMMIER MANDARINE 124



TADAO 162



TAORMINA 166



KOI 110



MAGNOLIA 114



MAJAL 118



MAJAL 118



MANDARINE 124



MERKURIO 130



MYPLACE 136



NATHALIE 80

LETTI SINGOLI
SINGLE BEDS
CAMAS INDIVIDUALES
EINZELBETTEN
LITS INDIVIDUELS
ОДНОСПАЛЬНЫЕ КРОВАТИ



MAGNOLIA 114



MERKURIO 130



NATHALIE 80



NOTTURNO 142



NOTTURNO 2 146



NOTTURNO 2 146



NOTTURNO SHABBY CHIC 150



SOMMIER 158



TADA0 162

LETTI TRASFORMABILI
TRANSFORMABLE BEDS
CAMAS TRANSFORMABLES
WANDELBARE BETTEN
LITS TRANSFORMABLES
КРОВАТИ-ТРАНСФОРМЕРЫ



BISS



170



CÉLINE



174



CÉLINE



174



DUETTO



180



PIAZZADUOMO



186

COMPLEMENTI
 FURNITURE ACCESSORIES
 ACCESORIOS
 ENRICHTUNGSSACCSOIRES
 COMPLÉMENTS
 АКЦЕССУАРЫ



ANGLE 250



ARI 252



LILIA 278



LOTUS 280



MOON 282



CONDOTTI 254



C-SYSTEM 256



FOGLIO 260



NEW BOND 284



OLIVIER 286



OLIVIER 287



FOGLIO 258



GENTLEMAN 262



GENTLEMAN 264



PIERRE 288



PIERRE 294



GENTLEMAN 265



IKO 266



IKO 268



IKO 270



PIERRE 292



QUARTETTO 296



SERVOMUTO 298



SOFTWING 300



IKO 272



JUTA 274



JUTA 276



SPLENDOR 302



VICTORIA 304



YARI 306

DIVANI E POLTRONE
 SOFAS AND ARMCHAIRS
 SOFAS Y SILLONES
 SOFA UND SESSEL
 CANAPÉS ET FAUTEUILS
 ДИВАНЫ И КРЕСЛА



BINARIO



192



ICON



222



BINARIO



192



MYPLACE



228



BORGONUOVO



200



OLIVIER



234



DOZE - DOZE FLAT



204



SOFTBENCH



242



FLORA

212



GAUDÍ



216



ARMADI
WARDROBES
ARMARIOS
SCHRÄNKE
ARMOIRES
ГАРДЕРОБНЫЕ

308



EPOQUE

316



POOL

318



PRIVATE

322



PROJECT

324



SAFFIANO

326



STAR

328



STAR GALUCHAT

330



STYLE

332



TEXTURE

334



VELASCA

338



VOGUE

340



WOOD

342

MANIGLIE
HANDLES
TIRADORES
GRIFFE
POIGNÉES
РУЧКИ



CONDOTTI

364



EPOQUE

364



INCASSATA

364



OVALE

364



PONTECHIUSO
PICCOLO

365



PONTECHIUSO
GRANDE

365



SPLENDOR

365



YARD

365

ATTREZZATURE
INTERNAL ACCESSORIES
ACCESSORIOS INTERNOS
INNERE ACCESSOIRES
ACCESSOIRES INTÉRIEURS

344

LETTI
BEDS
CAMAS
BETT
LITS
КРОВАТИ

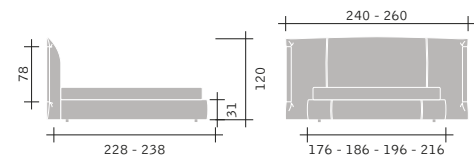

AMAL

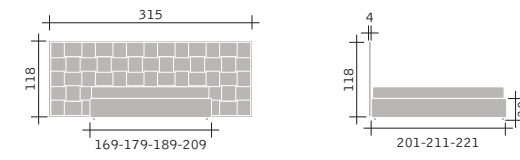

JAIPUR

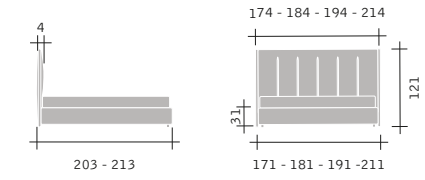

KOI

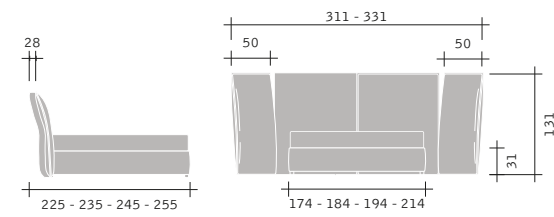

ANGLE

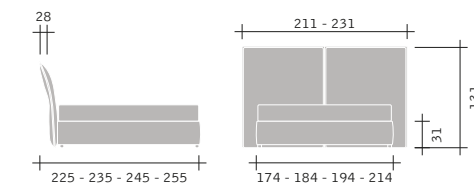

ANGLE

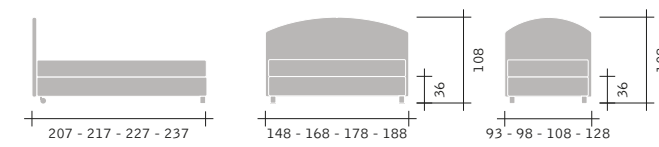

MAGNOLIA

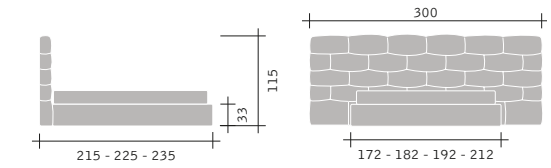

MAJAL

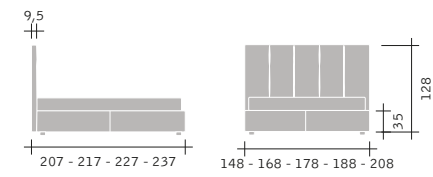

ARGAN
ARGAN 2

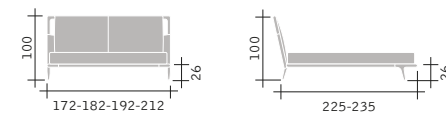

GAUDÍ

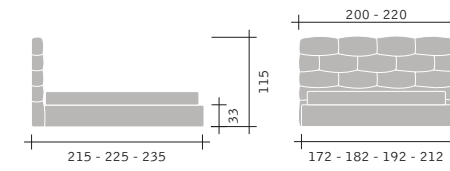

MAJAL

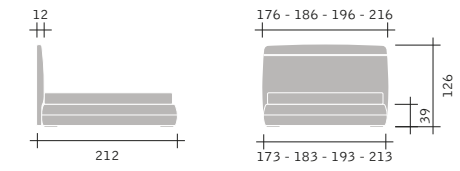

MANDARINE

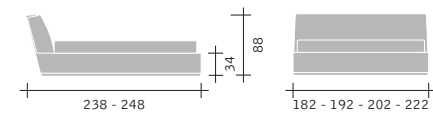

GENTLEMAN

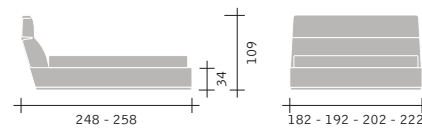

GENTLEMAN

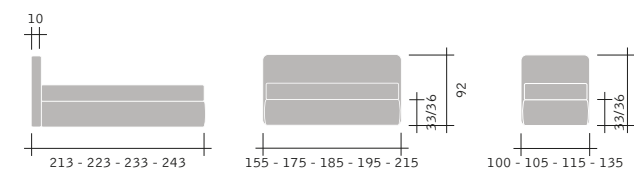

MERKURIO

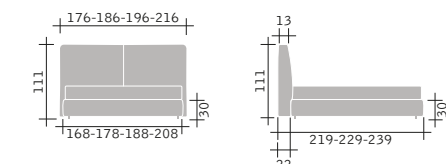

MYPLACE

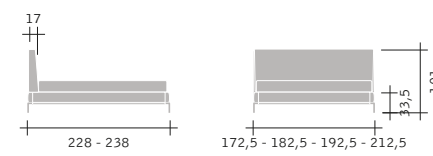

ICON

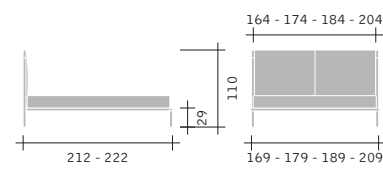

IKO

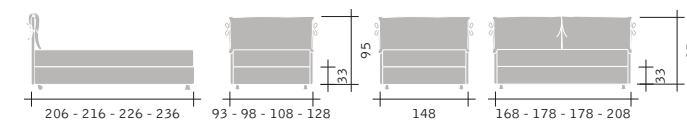

NATHALIE

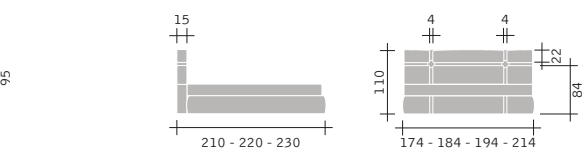

NEW BOND

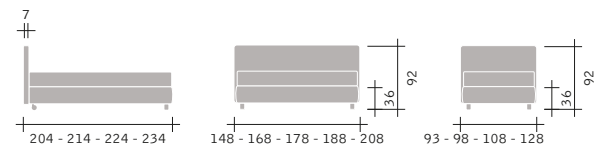

NOTTURNO

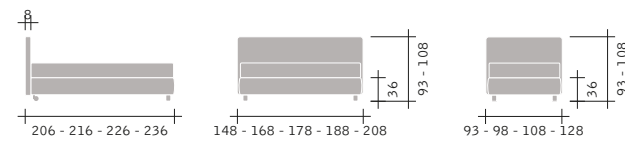

NOTTURNO 2

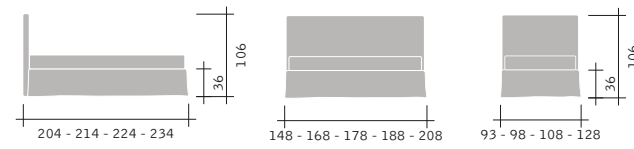

NOTTURNO SHABBY CHIC

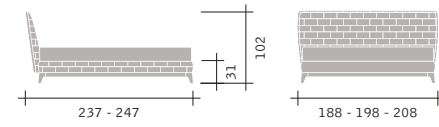

OLIVIER

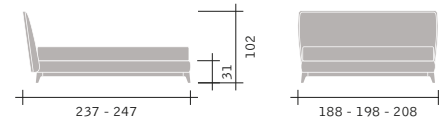

OLIVIER

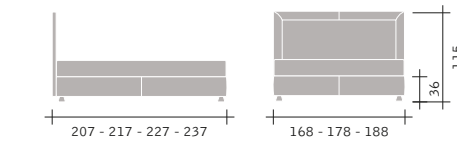

POCLETTE PURE

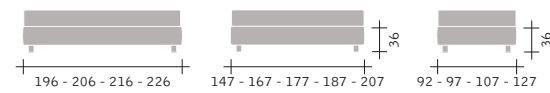

SOMMIER



SOMMIER MANDARINE

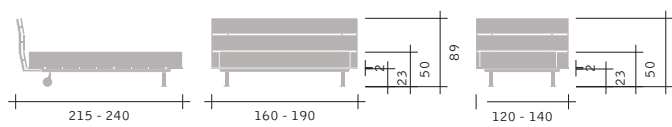

TADAO

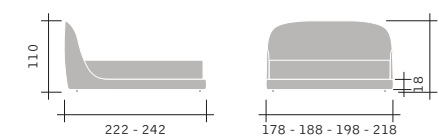

TAORMINA

LETTI TRASFORMABILI
TRANSFORMABLE BEDS
CAMAS TRANSFORMABLES
WANDELBARE BETTEN
TRANSFORMABLES
КРОВАТИ-ТРАНСФОРМЕРЫ

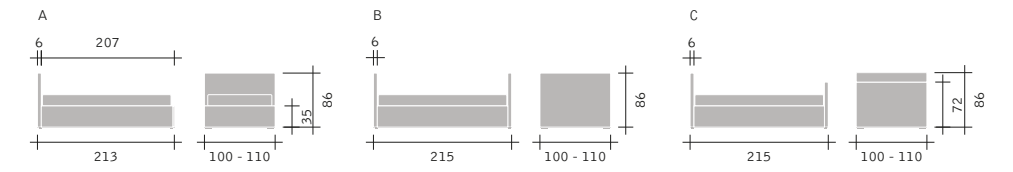

BISS

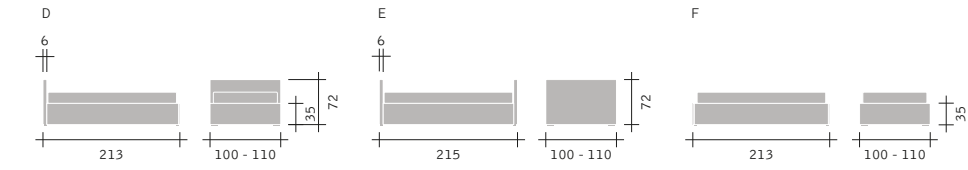

BISS

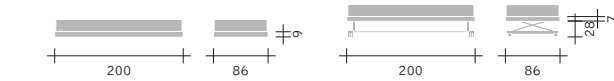

BISS

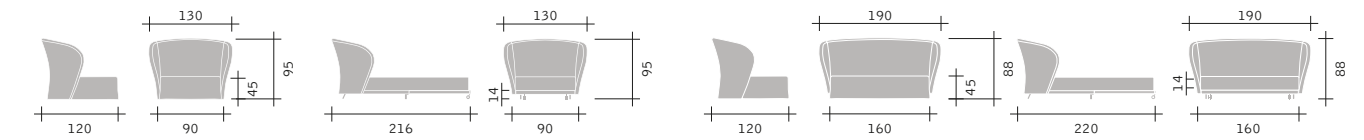

CÉLINE

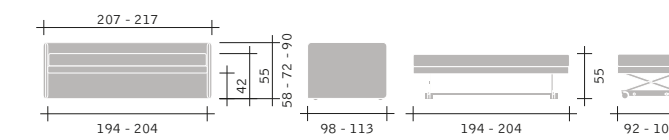

DUETTO

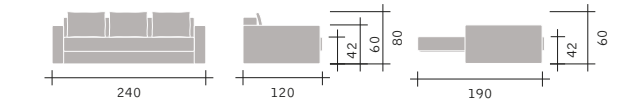

PIAZZADUOMO

COMPLEMENTI
 FURNITURE ACCESSORIES
 ACCESORIOS
 ENRICHTUNGSACCESSOIRES
 COMPLÉMENTS
 АКЦЕССУАРИ

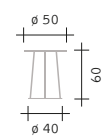

ANGLE

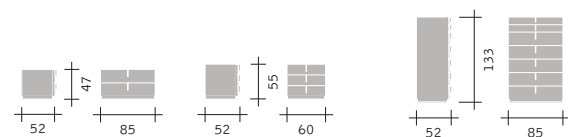

ARI

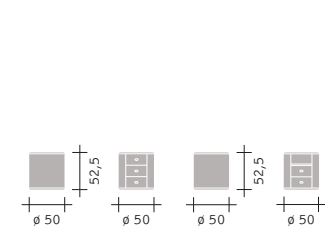

CONDOTTI

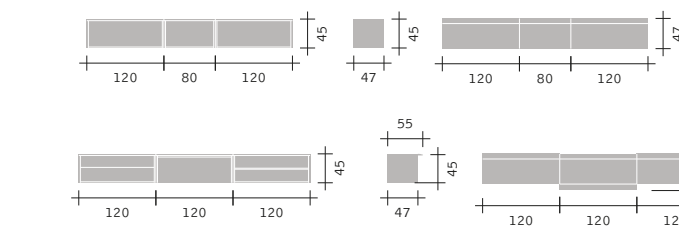

C-SYSTEM

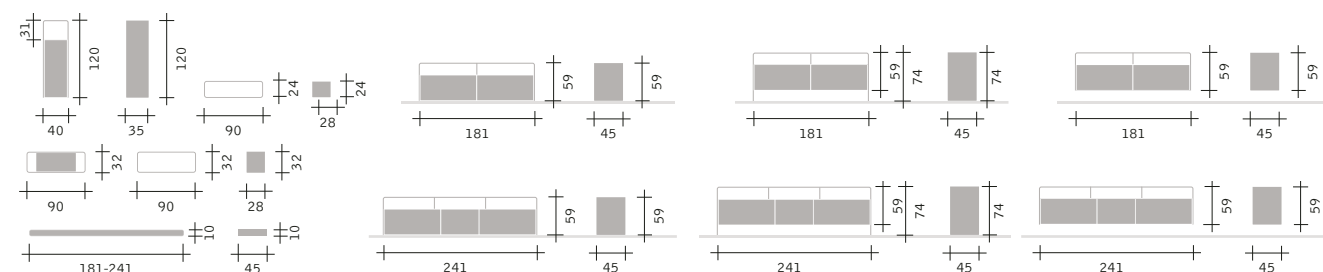

FOGLIO

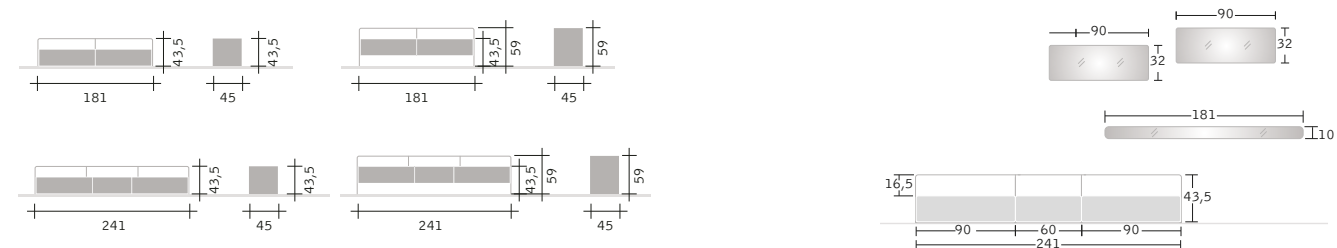

FOGLIO

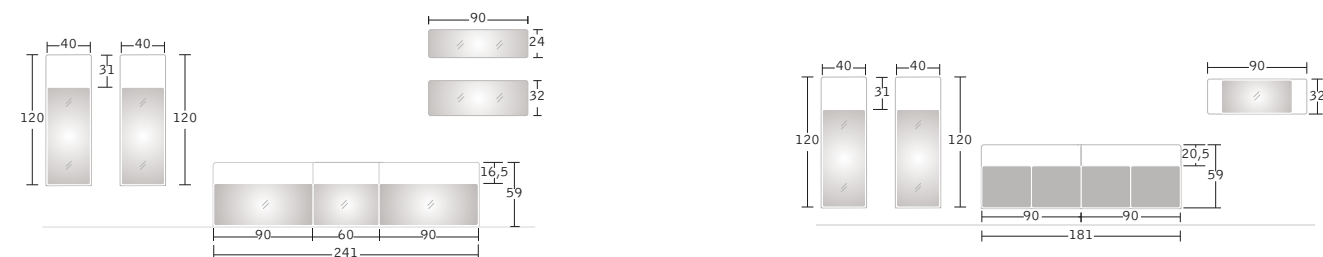

FOGLIO

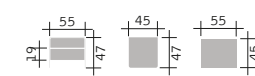

FOGLIO

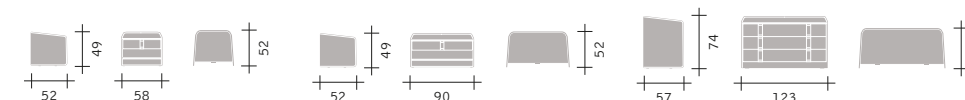

GENTLEMAN

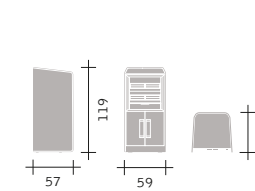

GENTLEMAN

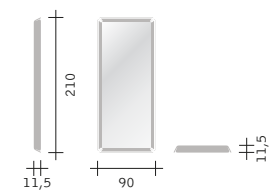

GENTLEMAN



IKO

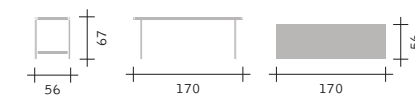

IKO

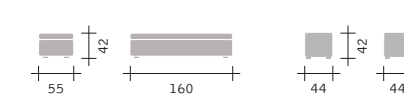

IKO

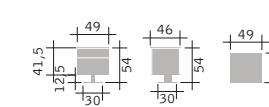

JUTA

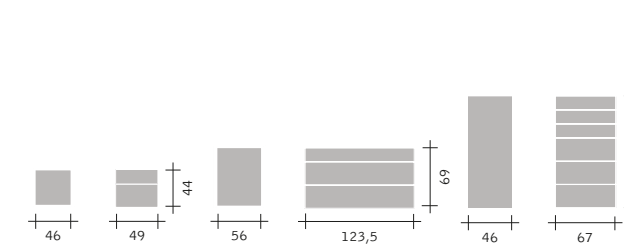

JUTA

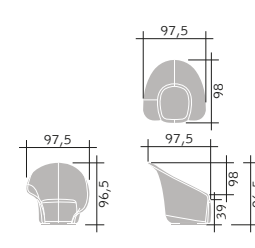

LILIA

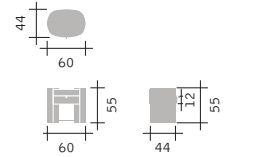

LOTUS

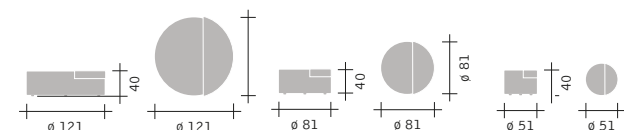

MOON

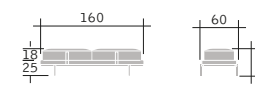

NEW BOND

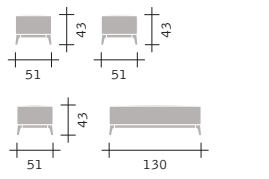

OLIVIER

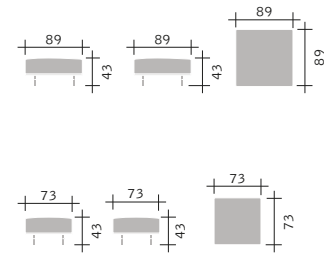

BINARIO POUF

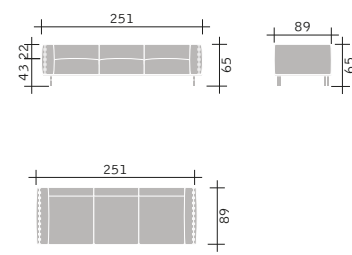

BINARIO A

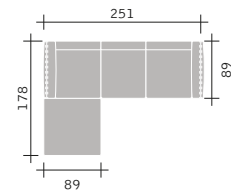

BINARIO B

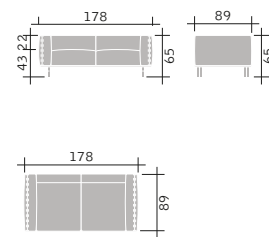

BINARIO C

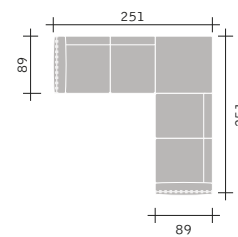

BINARIO D

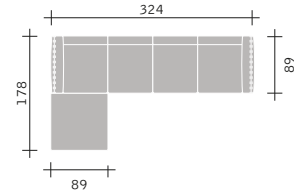

BINARIO D1

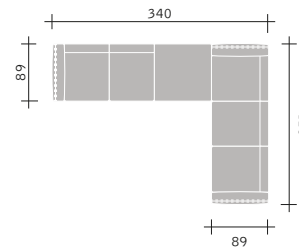

BINARIO E

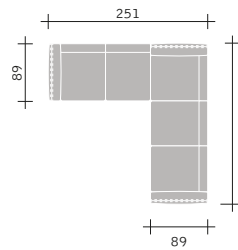

BINARIO F

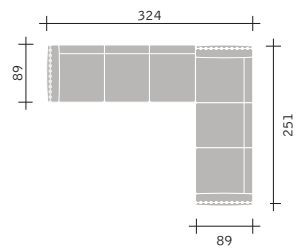

BINARIO G

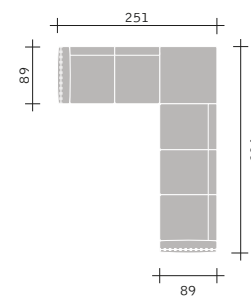

BINARIO H1

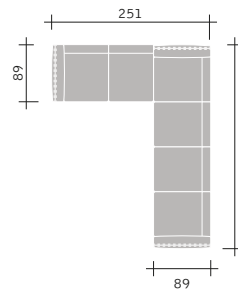

BINARIO I

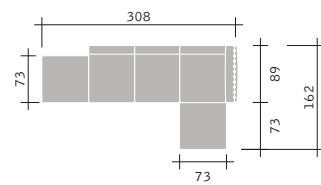

BINARIO L

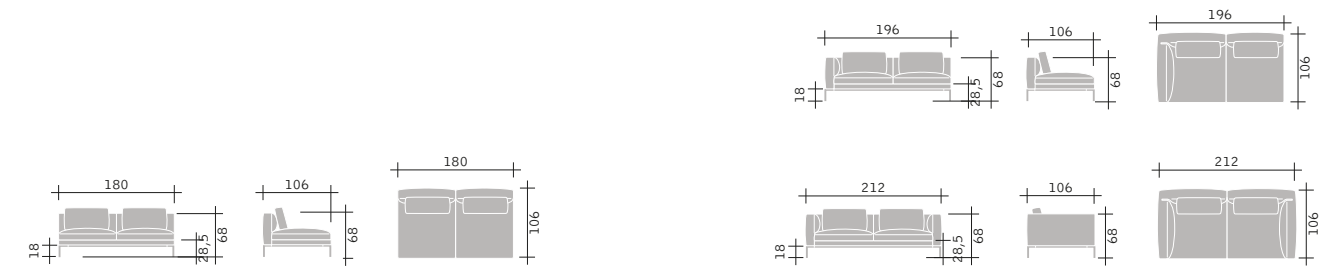

ICON

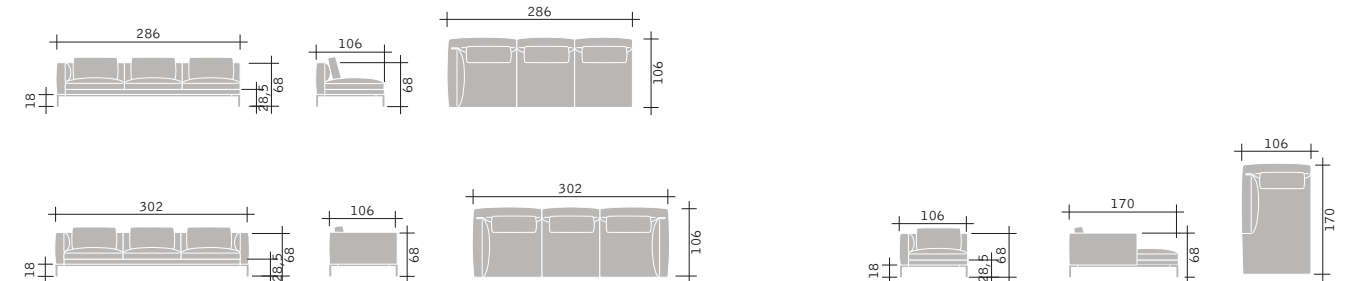

ICON

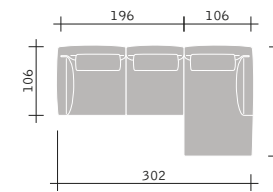

ICON A

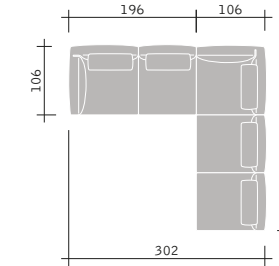

ICON B

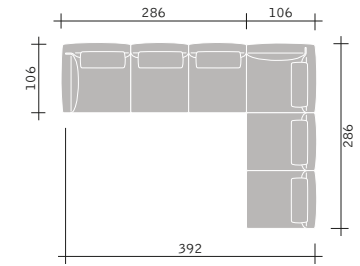

ICON

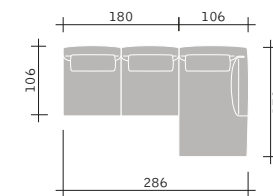

ICON C

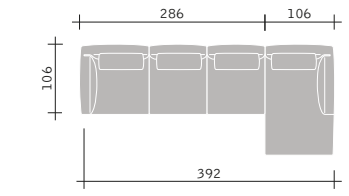

ICON D

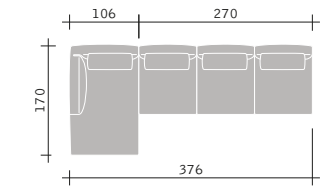

ICON E

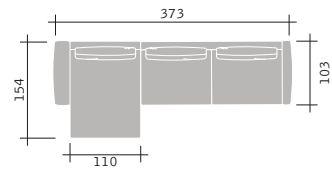

MYPLACE A1

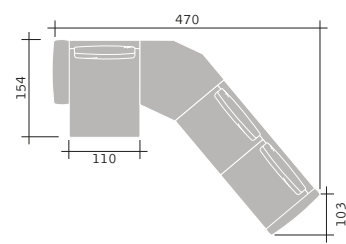

MYPLACE B2_p86 / B2_p100

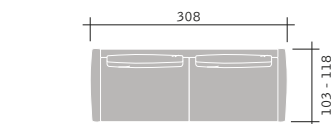

MYPLACE B3_p86 / B3_p100

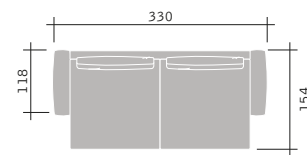

MYPLACE B4_p138

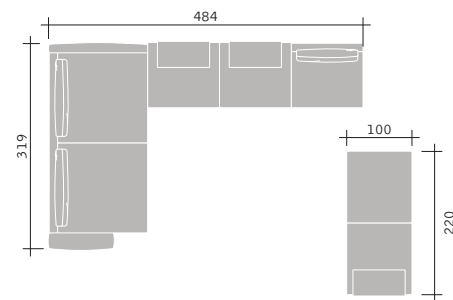

MYPLACE C

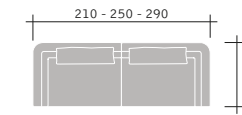

OLIVIER A/B/C

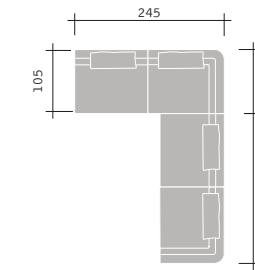

OLIVIER E

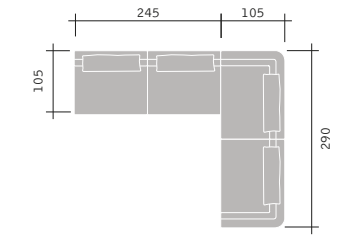

OLIVIER F2

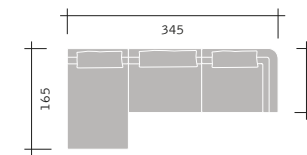

OLIVIER N

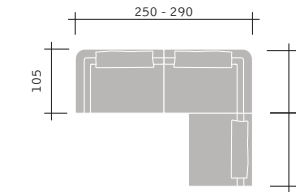

OLIVIER H/I

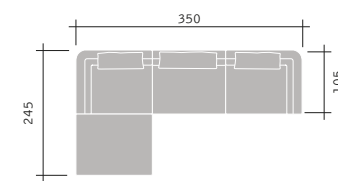

OLIVIER M

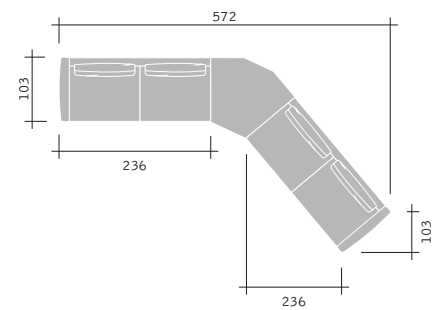

MYPLACE E

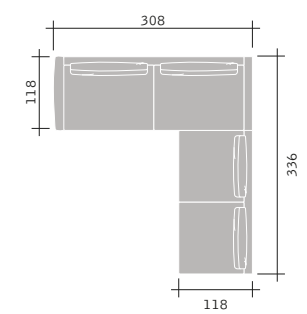

MYPLACE F

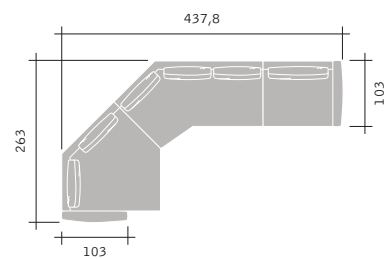

MYPLACE H

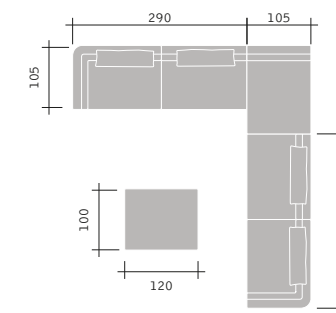

OLIVIER G2

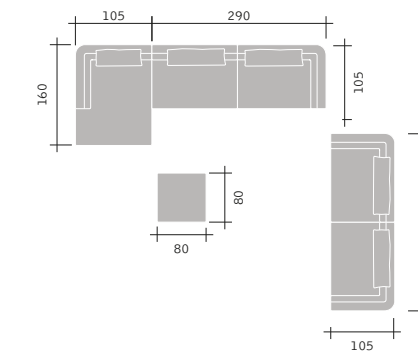

OLIVIER O2

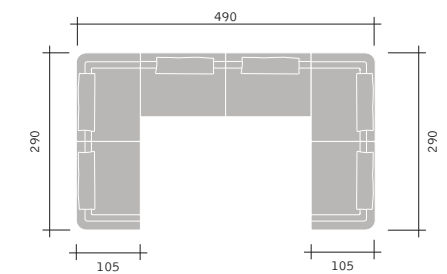

OLIVIER U1

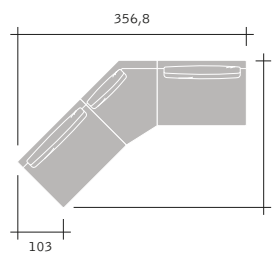

MYPLACE I

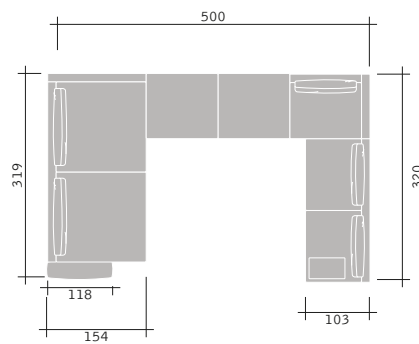

MYPLACE U1

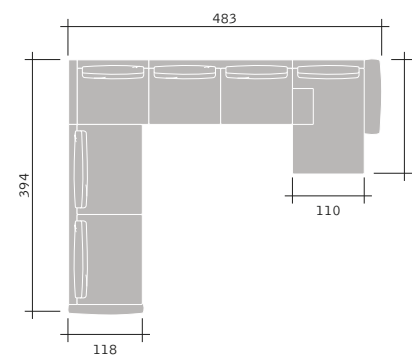

MYPLACE U2

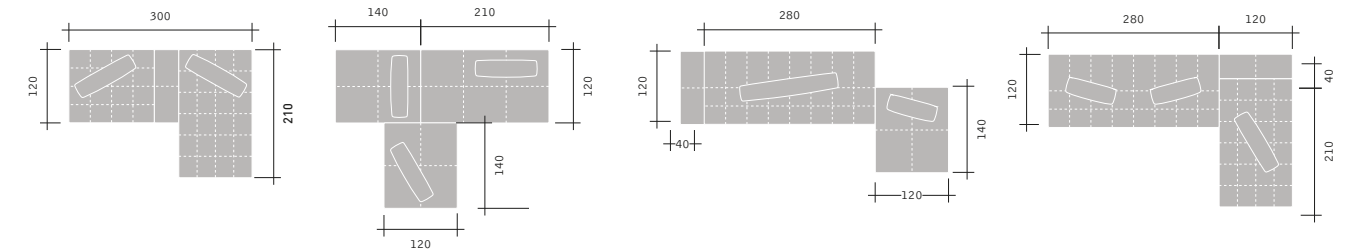

SOFTBENCH

MODULARITÀ STRUTTURA - ANTA BATTENTE
 MODULAR STRUCTURES - HINGED DOORS
 MODULACIÓN ESTRUCTURA - PUERTA BATIENTE
 MODULSTRUKTUREN - DREHTÜR
 MODULARITÉ STRUCTURE - PORTES BATTANTES
 МОДУЛЬНЫЕ СТРУКТУРЫ- РАСПАШНЫЕ ДВЕРИ

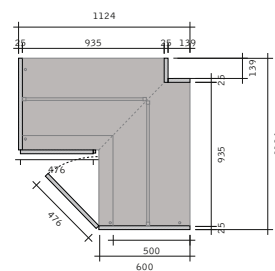
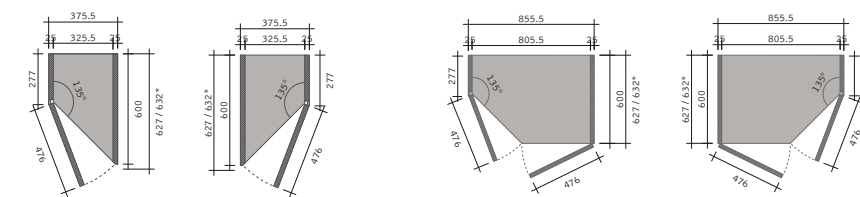
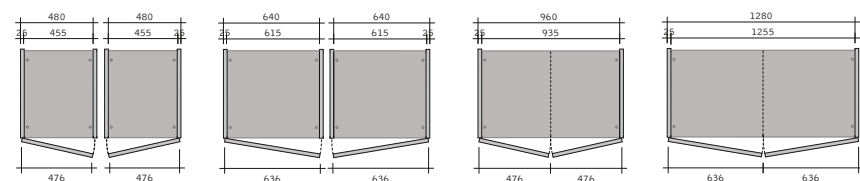
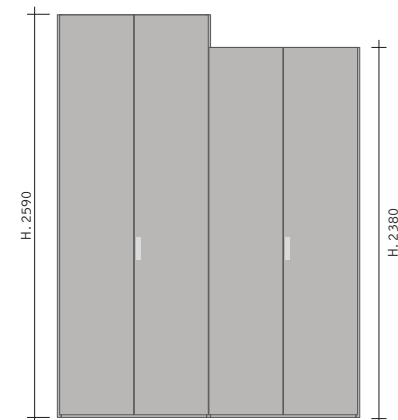

MODULARITÀ STRUTTURA ANTA SCORREVOLE
 MODULAR STRUCTURES - SLIDING DOORS
 MODULACIÓN ESTRUCTURA - PUERTA CORREDERA
 MODULSTRUKTUREN - SCHIEBETÜR
 MODULARITÉ STRUCTURE - PORTES COULISSANTES
 МОДУЛЬНЫЕ СТРУКТУРЫ- РАСПАШНЫЕ ДВЕРИ

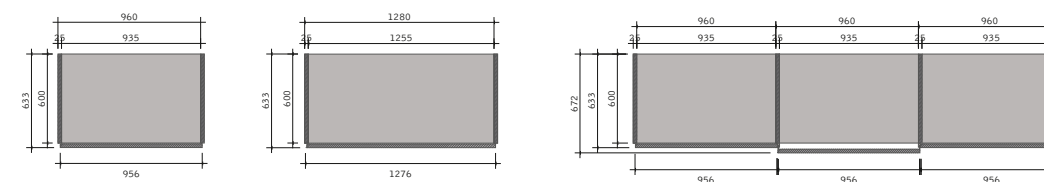
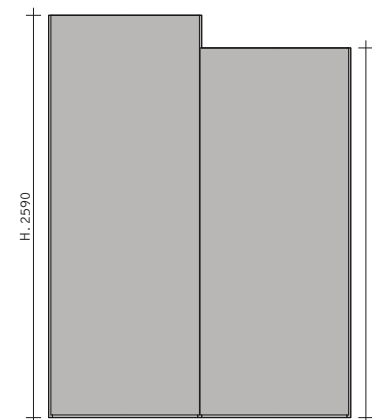

MARMO - MARBLE - MÁRMOL - MARMORPLATTE - MARBRE - МРАМОР



N070
ARABESCO
ARABESCO
ARABESCO
ARABESCO
ARABESCO



N060
BIANCO DI CARRARA LUCIDO
POLISHED CARRARA WHITE
CARRARA BLANCO BRILLO
CARRARA WEISS POLIERT
CARRARA BLANC BRILLANT



N063
ORBICO GRIGIO SPAZZOLATO OPACO
MATT BRUSHED OROBICO GREY
ORBICO GRIS CEPILLADO MATE
ORBICO GRAU MATT GEBÜRSTET
ORBICO GRIS BROSSÉ MAT



N059
BAMBOO OPACO
MATT BAMBOO
BAMBOO MATE
BAMBOO MATT
BAMBOO MAT



N068
SILK GEORGETTE LUCIDO
POLISHED SILK GEORGETTE
SILK GEORGETTE BRILLO
SILK GEORGETTE POLIERT
SILK GEORGETTE BRILLANT



N064
EMPERADOR LUCIDO
POLISHED EMPERADOR
EMPERADOR BRILLO
EMPERADOR POLIERT
EMPERADOR BRILLANT



N067
CALACATTA ORO LUCIDO
POLISHED CALACATTA GOLD
CALACATTA ORO BRILLO
CALACATTA GOLD POLIERT
CALACATTA OR BRILLANT

LEGNO - WOOD - MADERA - HOLZ - BOIS - ОТДЕЛКИ ДЕРЕВА



N081
ROVERE CAFFÈ OPACO
MATT OAK COFFEE-BROWN
ROBLE CAFÉ MATE
EICHE KAFFEE MATT
CHÈNE CAFÉ MAT



N080
ROVERE TINTO NERO
OAK
ROBLE
EICHE
CHÈNE



N071
EUCALIPTO
EUCALYPTUS
EUCALIPTO
EUKALYPTUSHOLZ
EUCALYPTUS



N075
NOCE CANALETTO
CANALETTO WALNUT
NOGAL CANALETTO
CANALETTO NUSSBAUM
NOYER CANALETTO



N089
EBANO OPACO
MATT EBONY
ÉBANO MATE
EBENHOLZ MATT
ÉBÈNE MAT



N086
IROKO
IROKO
IROKO
IROKO
IROKO

FINITURE LACCATE - LACQUERED FINISHES - ACABADOS LACADOS - LACKIERTE AUSFÜHRUNGEN
 FINITIONS LAQUÉES - ЛАКИРОВАННЫЕ ОТДЕЛКИ



0012
 LACCATO OPACO BIANCO
 MATT LACQUERED WHITE
 LACADO MATE BLANCO
 MATT LACKIERT WEISS
 LAQUÉ MAT BLANC



1001
 LACCATO OPACO GREIGE
 MATT LACQUERED GREIGE
 LACADO MATE GREIGE
 MATT LACKIERT GREIGE
 LAQUÉ MAT GREIGE



0014
 LACCATO OPACO SABBIA
 MATT LACQUERED SAND
 LACADO MATE ARENA
 MATT LACKIERT SAND
 LAQUÉ MAT SABLE

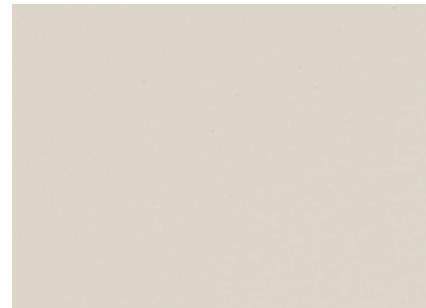

000C
 LACCATO OPACO CORDA
 MATT LACQUERED ROPE BEIGE
 LACADO MATE CUERDA
 MATT LACKIERT SEILBEIGE
 LAQUÉ MAT CORDE



000P
 LACCATO OPACO PIOMBO
 MATT LACQUERED LEAD-GREY
 LACADO MATE GRIS PLOMO
 MATT LACKIERT BLEIGRAU
 LAQUÉ MAT GRIS PLOMB



N082
 LACCATO OPACO GALUCHAT
 DESERTO
 MATT LACQUERED GALUCHAT
 DESERTO
 LACADO MATE GALUCHAT
 DESERTO
 MATT LACKIERT GALUCHAT
 DESERTO
 LAQUÉ MAT GALUCHAT
 DESERTO



N083
 LACCATO OPACO GALUCHAT
 LAGUNA
 MATT LACQUERED GALUCHAT
 LAGUNA
 LACADO MATE GALUCHAT
 LAGUNA
 MATT LACKIERT GALUCHAT
 LAGUNA
 LAQUÉ MAT GALUCHAT
 LAGUNA

FINITURE CEMENTO - CEMENT FINISHES - ACABADOS CEMENTO - ZEMENTSCHICHT AUS FEINSTEINZEUG
 FINITIONS CIMENT - ОТДЕЛКИ ЦЕМЕНТИРОВАННЫХ ПОВЕРХНОСТЕЙ



N018
 VELASCA NEVE
 VELASCA NEVE (SNOW WHITE)
 VELASCA NIEVE
 VELASCA SCHNEE
 VELASCA NEIGE



N019
 VELASCA CEMENTO
 VELASCA CEMENT (LIGHT GREY)
 VELASCA CEMENTO
 VELASCA ZEMENT
 VELASCA CIMENT



N020
 VELASCA LAVA
 VELASCA LAVA (DARK GREY)
 VELASCA LAVA
 VELASCA LAVA
 VELASCA LAVE

FINITURE GRÈS PORCELLANATO - PORCELAIN STONEWARE FINISHES - ACABADOS GRÈS PORCELÁNICO
 OBERFLÄCHE AUS FEINSTEINZEUG - FINITIONS GRÈS CÉRAMÉ - ОТДЕЛКИ КЕРАМОГРАНИТА



N022
 CONCRETE
 CONCRETE
 CONCRETE
 CONCRETE
 CONCRETE



N021
 LIQUORICE
 LIQUORICE
 LIQUORICE
 LIQUORICE
 LIQUORICE

FINITURE TERMOSTRUTTURATE - HEAT - STRUCTURED FINISHES - ACABADO TERMOESTRUCTURADOS
 THERMOSTRUKTURIERTE AUSFÜHRUNGEN - FINITIONS THERMOSTRUCTURÉES - ТЕРМО СТРУКТУРИРОВАННЫЕ ЛАМИНАТЫ



N029
 CLASS ÉCRU
 CLASS ECRU
 CLASS ECRU
 CLASS ECRU
 CLASS ÉCRU



N030
 CLASS CAFFÉ
 CLASS COFFEE-BROWN
 CLASS CAFÉ
 CLASS KAFFEE
 CLASS CAFÉ



N051
 EPOQUE BIANCO
 EPOQUE WHITE
 EPOQUE BLANCO
 EPOQUE WEISS
 EPOQUE BLANC



N052
 EPOQUE GREY
 EPOQUE GREY
 EPOQUE GREY
 EPOQUE GREY
 EPOQUE GREY



N016
 PRIVATE LIGHT
 PRIVATE LIGHT
 PRIVATE LIGHT
 PRIVATE LIGHT
 PRIVATE LIGHT



N017
 PRIVATE DARK
 PRIVATE DARK
 PRIVATE DARK
 PRIVATE DARK
 PRIVATE DARK

FINITURE TERMOSTRUTTURATE - HEAT - STRUCTURED FINISHES - ACABADO TERMOESTRUCTURADOS
 THERMOSTRUKTURIERTE AUSFÜHRUNGEN - FINITIONS THERMOSTRUCTURÉES - ТЕРМО СТРУКТУРИРОВАННЫЕ ЛАМИНАТЫ



N053
 RIVER NOCE SCURO
 RIVER DARK NUT
 RIVER NOGAL OSCURO
 RIVER NUSSBAUM FARBE,
 DUNKEL
 RIVER NOYER FONCÉ



N054
 RIVER GRIGIO CHIARO
 RIVER LIGHT GREY
 RIVER GRIS CLARO
 RIVER HELLGRAU
 RIVER GRIS CLAIR



N040
 SAFFIANO BRONZO
 SAFFIANO BRONZE
 SAFFIANO BRONCE
 SAFFIANO BRONZE
 SAFFIANO BRONZE



N039
 SAFFIANO GRAFITE
 SAFFIANO GRAPHITE
 SAFFIANO GRAFITO
 SAFFIANO GRAPHIT
 SAFFIANO GRAPHITE



N012
 STYLE SABBIA
 STYLE SAND
 STYLE ARENA
 STYLE SAND
 STYLE SABLE

FINITURE CUOIO - HIDE FINISHES - ACABADO CUERO - KERNLEDERAUSFÜHRUNGEN - CUIR SELLIER
ЖЕСТКАЯ КОЖА



54
NATURALE
NATURAL
NATURAL
NATUR
NATUREL

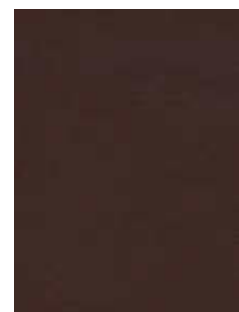

55
MOKA
MOCHA
MOKA
MOKKA
MARRON FONCÉ

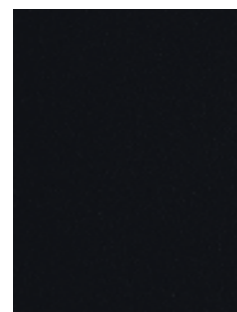

56
NERO
BLACK
NEGRO
SCHWARZ
NOIR



59
BULGARO
BURGUNDY
BÚLGARO
BULGARISCH ROT
ROUGE BULGARE

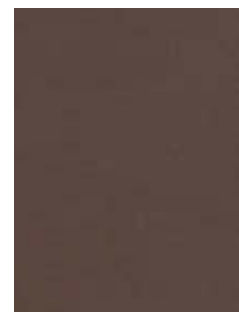

5A
TABACCO
TOBACCO
TABACO
TABAK
TABAC

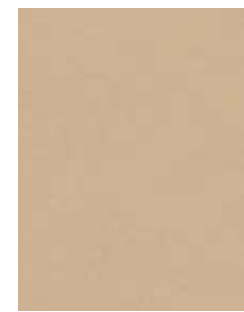

5B
SABBIA
SAND
ARENA
SAND
SABLE



5C
FANGO
MUD
FANGO
SCHLAMM
BOUE



5D
NOCCIOLA
NUT BROWN
AVELLANA
HASELNUSSBRAUN
NOISSETTE

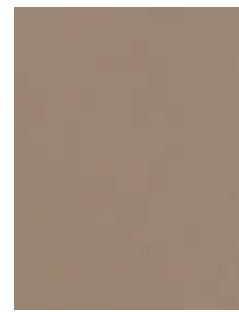

5E
TORTORA
DOVE GREY
GRIS TÓRTORA
TAUPE
TAUPE



5F
CENERE
ASH GREY
CENIZA
ASCHE
CENDRE



5G
MASTICE
MASTIC GREY
PEGAMENTO GRIS
MASTIX
MASTIC

FINITURE METALLI - METAL FINISHES - ACABADOS METALES - METALLAUSFÜHRUNGEN - FINITIONS EN METAL
ОТДЕЛКИ МЕТАЛЛОВ

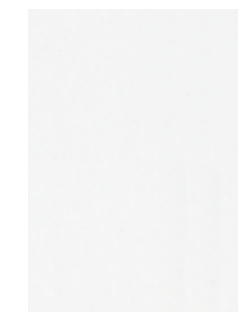

011 (T011)
BIANCO OPACO
MATT WHITE
BLANCO MATE
MATT WEISS
BLANC MAT

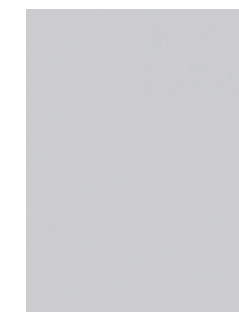

004 (0083)
CROMATO LUCIDO
GLOSSY CHROMED
CROMADO BRILLO
VERCHROMT GLÄNZEND
CHROME BRILLANT



002 (00TA)
ARGENTO
SILVER
PLATA
SILBER
ARGENT



001 (00TB)
BRONZATO
BRONZED
BRONCE
BRONZIERT
BRONZE



T010
ANODIC BRONZE
ANODIC BRONZE
ANODIC BRONZE
ANODIC BRONZE
ANODIC BRONZE



003 (0084)
ORO LUCIDO
GLOSSY GOLD
ORO BRILLO
GOLD GLÄNZEND
OR BRILLANT



T012 (010)
NERO
BLACK
NEGRO
SCHWARZ
NOIR



T020 (005)
NICKEL NERO
BLACK NICKEL
NÍQUEL NEGRO
NICKEL SCHWARZ
NICKEL NOIR



T013 (006)
BRUNITO OPACO
MATT BURNISHED
BRUÑIDO MATE
MATT BRÜNIERT
BRUNI MAT



012 (0069)
GRIS SABLÉ
GRIS SABLÉ
GRIS SABLÉ
GRIS SABLÉ
GRIS SABLÉ



009 (0082)
GRIGIO SPAZZOLATO OPACO
MATT BRUSHED GREY
GRIS CEPILLADO MATE
MATT GRAU GEBÜRSTET
GRIS BROSSÉ MAT



T019
GREIGE OPACO
MATT GREIGE
GREIGE MATE
MATT GREIGE
GREIGE MAT



T032
OXIDE
OXIDE
OXIDE
OXIDE
OXIDE



T030
OCEANO
OCEAN
OCÉANO
OZEAN
OCÉAN



T031
MAGMA
MAGMA
MAGMA
MAGMA
MAGMA

Flou SpA - via Cadorna, 12 - Meda (MB) - Italia
 t. +39 0362 3731 - f. +39 0362 72952
 Numero Verde 800 82 90 70
 info@flou.it - www.flou.it

CREDITS

photo beppe brancato, max zambelli
 set design/styling elena caponi studio
 print asolana group
 repro print basegreen

THANKS TO

artemide
 bau design
 brokis
 carpet edition
 edizioni design
 fornace mian
 i muranesi
 inderjeet sandhu
 llot llov
 luceplan
 marie victoire winckler
 marset
 nemo lighting
 penta
 purho
 stories of italy

WORKS OF ART COURTESY OF:

lorenzo mazza

I colori di tessuti, pelli, marmi, legni e metalli dei prodotti Flou fotografati sono indicativi, possono essere diversi da quelli reali.

Slight differences may be observed between the colors of the fabrics, the leathers, marble, wood and metals of the Flou products presented in the photographs and those of the real products.

Los colores de tejidos, cueros, mármoles y metales de los productos Flou fotografiados sirven como indicación y pueden ser diferentes de los colores reales.

Die Stoff-, Leder-, Marmor-, Holz- und Metallfarben der fotografierten Flou Produkte sind rein beispielhaft und können von den realen Farben abweichen.

Les couleurs des tissus, des cuirs, des marbres, des bois et des métaux des produits Flou photographiés sont indicatifs et ils peuvent être différents de ceux réels.

2021 COLLECTIONS	1-73	COMPLEMENTI FURNITURE ACCESSORIES	248
LETTI BEDS	78	ANGLE	250
AMAL	86	ARI	252
ANGLE	88	CONDOTTI	254
ARGAN	90	C-SYSTEM	256
ARGAN2	92	FOGLIO	258
GAUDÍ	94	GENTLEMAN	262
GENTLEMAN	98	IKO	266
ICON	102	JUTA	274
IKO	106	LILIA	278
JAIPUR	108	LOTUS	280
KOI	110	MOON	282
MAGNOLIA	114	NEW BOND	284
MAJAL	118	OLIVIER	286
MANDARINE	124	PIERRE	288
MERKURIO	130	QUARTETTO	296
MYPLACE	136	SERVOMUTO	298
NATHALIE	80	SOFTWING	300
NEW BOND	138	SPLENDOR	302
NOTTURNO	142	VICTORIA	304
NOTTURNO 2	146	YARI	306
NOTTURNO SHABBY CHIC	150	ARMADI WARDROBES	308
OLIVIER	154	ANTE DOORS	314
POCHETTE PURE	156	EPOQUE	316
SOMMIER	158	POOL	318
TADA0	162	PRIVATE	322
TAORMINA	166	PROJECT	324
LETTI TRASFORMABILI TRANSFORMABLE BEDS	168	SAFFIANO	326
BISS	170	STAR	328
CÉLINE	174	STYLE	332
DUETTO	180	TEXTURE	334
PIAZZADUOMO	186	VELASCA	338
DIVANI SOFAS	190	VOGUE	340
BINARIO	192	WOOD	342
BORGONUOVO	200	ATTREZZATURE INTERNAL ACCESSORIES	344
DOZE	204	MANIGLIE HANDLES	364
FLORA	212	INFORMAZIONI TECNICHE TECHNICAL INFORMATION	367
GAUDÍ	216		
ICON	222		
MYPLACE	228		
OLIVIER	234		
SOFTBENCH	242		

