

¡Por favor, lea con cuidado este manual antes de usar!

Manual del Propietario



## Compresor de automóvil

KS P30

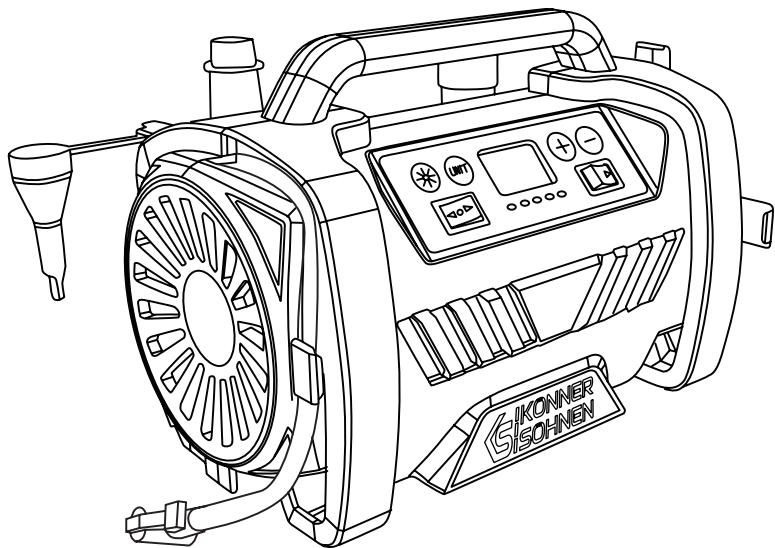



Gracias por su compra de productos **Könner & Söhnen®**. Este manual contiene una breve descripción sobre seguridad, uso y eliminación de errores. Se puede encontrar más información en la sección de soporte de la página del fabricante original: [konner-sohnen.com/manuals](http://konner-sohnen.com/manuals)

También puedes ir a la sección de soporte y descargar la versión completa del manual escaneando el Código QR, o en la página del importador oficial de productos **Könner & Söhnen®**: [www.konner-sohnen.com](http://www.konner-sohnen.com)



*¡Por favor, lea con cuidado este manual antes de usar!*

El fabricante reserva el derecho de hacer cambios dentro de los generadores, lo cual quizás no se vea reflejado en este manual. Imágenes y fotos del producto pueden variar de su apariencia real. Al final de este manual puedes conseguir información de contacto que puedes usar en caso de que ocurra algún problema.

Toda la información especificada en este manual operacional es la más reciente desde el momento de su publicación. Puedes encontrar la lista actual de los centros de servicio en la página oficial del importador: [www.konner-sohnen.com](http://www.konner-sohnen.com)

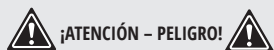

**¡ATENCIÓN – PELIGRO!**



**No seguir las recomendaciones marcadas con esta señal puede provocar lesiones serias del operador o de terceros.**



**¡IMPORTANTE!**



**Información importante mientras se opera con la máquina.**

## INSTRUCCIÓN DE SEGURIDAD

1



**¡ATENCIÓN!**



**El compresor sólo funciona con un sistema eléctrico de 12 voltios.**

- No exceda las recomendaciones para el ciclo de encendido/apagado del compresor. El compresor no está diseñado para un inflado continuo. Infle los neumáticos a la presión recomendada por el fabricante. Exceder el nivel de presión y el ciclo de trabajo máximo puede provocar un rápido desgaste de los componentes del compresor y dañarlo.
- El compresor está completamente listo para su uso y no requiere lubricación adicional.
- Sujete el compresor por el asa de transporte específica (en los modelos equipados con asa). No tire del cable al desconectar el aparato.
- Cuando utilice el compresor, deje el motor del vehículo en marcha para evitar que se descargue la batería de su vehículo y para aumentar la eficacia del compresor.
- No deje el compresor en marcha sin vigilancia y no permita que los niños jueguen con él para evitar lesiones.
- Primero encienda el motor del coche y, a continuación, enchufe el cable de alimentación para iniciar el inflado. Una vez finalizado el inflado, apague el motor.
- No deje que el compresor de aire funcione durante más de 8 minutos seguidos, ya que podría sobrecalentarse. Deje que se enfríe durante al menos 10 minutos.





**¡ATENCIÓN!**

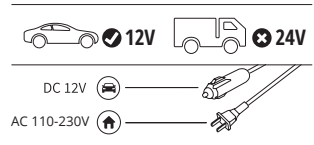
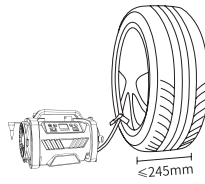

**¡No uses ambos al mismo tiempo!**

- NO UTILICE el aparato para vehículos grandes como camiones, furgonetas o vehículos todo-terreno (presión de los neumáticos > 50 PSI, anchura de los neumáticos >245 mm).





**¡ATENCIÓN!**  **¡ATENCIÓN!**  **¡Atención! Al bombear, el dispositivo se calienta, tenga cuidado y no toque directamente las partes metálicas. No bombee durante más de 8 minutos. Deje que el dispositivo se enfríe durante al menos 10 minutos.**

MAIN OVERVIEW 2

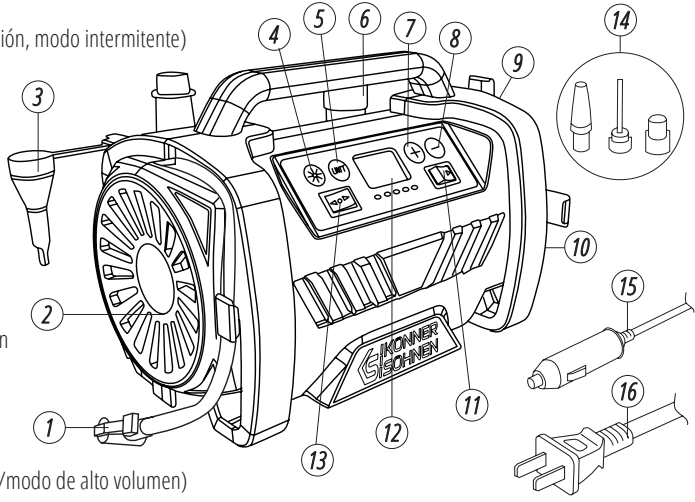
1. Manguera de alta presión
2. Linterna (modo de iluminación, modo intermitente)
3. Boquilla cónica de alto volumen
4. Botón LED
5. Botón UNIT
6. Manguera de alto volumen
7. “+” Botón
8. “-” Botón
9. Salida de aire
10. Entrada de aire
11. Interruptor de alimentación (alimentación de la casa, alimentación del coche)
12. Pantalla LED
13. Interruptor de modo de inflado (modo de alta presión/modo de alto volumen)
14. Boquillas
15. Enchufe del encendedor de 12 V
16. Enchufe doméstico (la perspectiva del enchufe varía según el mercado)



**¡IMPORTANTE!**   **El fabricante se reserva el derecho de hacer cambios y/o mejoras en el diseño, conjunto de componentes y atributos técnicos sin aviso y sin incurrir en obligación. Las imágenes de este manual son esquemáticas y puede que no coincidan con los parámetros del producto original.**

<b>Modelo</b>	<b>KS P30</b>
<b>Potencia</b>	120 W
<b>Presión neumática</b>	150 Psi
<b>Velocidad</b>	35 l/min
<b>Voltaje (AC)</b>	110-230V
<b>Longitud del cable</b>	3 m
<b>Tiempo de trabajo continuo</b>	8 min
<b>Unidades disponibles</b>	PSI/ BAR/ KPA
<b>Voltaje (para red eléctrica)</b>	AC 110V/1A, 230V/0.5A
<b>Voltaje (DC)</b>	DC 12V/10A
<b>Dimensiones brutas (L×W×H)</b>	158×86×265 mm
<b>Peso bruto</b>	1.8 kg

FUNCIONAMIENTO

4

**ALIMENTACIÓN DEL COCHE PARA ELEMENTOS DE ALTA PRESIÓN**

**PASO 1:** Arranque el motor, conecte el cable de alimentación a la toma de CC. Fije el adaptador de la válvula de inflado a los artículos de alta presión y fíjelo a los artículos de baja presión. Utilice boquillas adicionales, que están en el kit, si es necesario. Pulse el interruptor de alimentación (elija el modo de alimentación del coche).

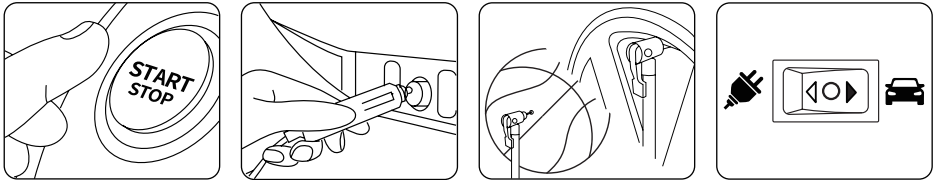

**PASO 2:** Pulse "UNIT" para seleccionar la unidad de visualización. A continuación, pulse "-" o "+" para ajustar la presión deseada. Pulse el conmutador de modo en el modo de alta presión y el inflado se iniciará automáticamente y se detendrá automáticamente al nivel de presión deseado. Una vez finalizado el inflado, gire ambos interruptores (interruptor de modo de inflado e interruptor de modo de alimentación) a la posición OFF.

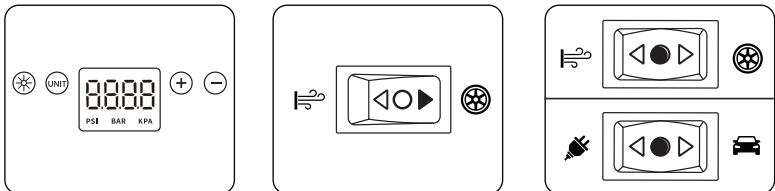

**ALIMENTACIÓN DEL COCHE PARA ARTÍCULOS DE BAJA PRESIÓN**

1. Arranque el motor del coche antes de enchufar el cable de alimentación.
2. Conecte el cable de alimentación del coche a una toma de CC.
3. Para desinflar, conecte la manguera de alto volumen a la entrada de aire de la bomba de aire. Para inflar, conecte la manguera de alto volumen a la salida de aire de la bomba de aire y gírela para bloquearla.
4. Conecte la manguera de alto volumen con el elemento de baja presión (si se necesitan boquillas de inflado, instélelas correctamente antes de usarlas).

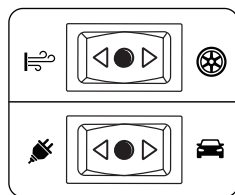
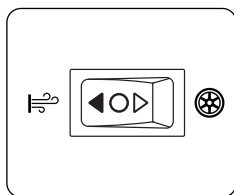
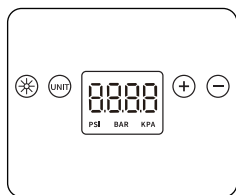

Pulse "UNIT" para seleccionar la unidad de visualización. A continuación, pulse "-" o "+" para ajustar la presión deseada. Pulse el interruptor de modo en el modo de alto volumen y el inflado se iniciará automáticamente y se detendrá automáticamente al nivel de presión deseado. Una vez finalizado el inflado, gire ambos interruptores a la posición OFF.

### FUENTE DE ALIMENTACIÓN DOMÉSTICA PARA ARTÍCULOS DE BAJA PRESIÓN

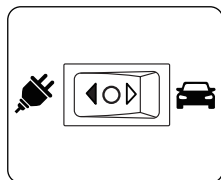

Enchufa el cable de alimentación a la toma de CA de tu casa. Para inflar, conecte la manguera de alto volumen a la salida de la bomba de aire y gírela para fijarla. Antes de iniciar el desinflado, conecte la manguera de alto volumen a la entrada de aire de la bomba de aire. Conecte la boquilla de alto volumen al elemento de baja presión. Utilice boquillas si es necesario. Pulse el interruptor de alimentación para el modo de alimentación doméstica.

### FUENTE DE ALIMENTACIÓN DOMÉSTICA PARA ARTÍCULOS DE ALTA PRESIÓN

Enchufe el cable de alimentación a la toma de CA de su casa.

Conecte la válvula de inflado al elemento de alta presión. Utilice boquillas si es necesario.

Pulse "UNIT" para seleccionar la unidad de visualización.

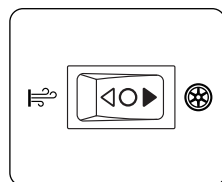
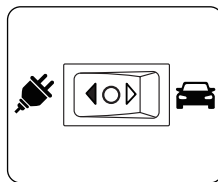

A continuación, pulse "-" o "+" para ajustar la presión deseada. Pulse el conmutador de modo en el modo de alta presión y el inflado se iniciará automáticamente y se detendrá automáticamente en el nivel de presión deseado. Gire ambos interruptores a la posición OFF.

## MODO EQUIPAMIENTO DEPORTIVO

5

1. Por favor, instale la boquilla como se muestra en la imagen de abajo.
2. Ajuste la presión necesaria y tire de la aguja cuando crea que ha alcanzado la presión deseada.

**100 PSI=689.47 KPA=6.89 BAR**



La garantía internacional del fabricante es de 1 año. El período de garantía comienza desde la fecha en la compra. En los casos en que el período de garantía sea superior a 1 año de acuerdo con la legislación local, póngase en contacto con su distribuidor local. El vendedor del producto es responsable de garantizar la garantía. Por favor contacte al vendedor para obtener su garantía. Dentro del período de garantía, si el producto falla debido a fallos en el proceso de producción, se le intercambiará por el mismo producto o se le reparará el fallo.

Todas las fallas causadas por el fabricante durante el período de garantía serán solucionadas sin cargo. El reparo de la garantía se llevará a cabo solo si tiene la tarjeta de garantía totalmente completada, la firma del comprador de la aceptación de los términos de la garantía, así como un documento que respalde la compra (recibo, comprobante de venta o factura). En la ausencia del mismo, al igual que en el caso de errores o correcciones no autenticadas por sello del vendedor o inscripciones ilegibles en la tarjeta de garantía o cupón desprendible, no se realizará ningún reparo de garantía, no se acepta objeción alguna sobre la calidad, y la tarjeta de garantía será retirada por el centro de servicio como inválida. El dispositivo se acepta para su reparo y limpieza completa.



# EC Declaration of Conformity

Nr. 160

The following products have been tested by us with the listed standards and found in compliance with the European Community Electromagnetic compatibility Directive (EMC) 2014/30/EC.

Manufacturer: DIMAX INTERNATIONAL GmbH  
Address: Flinger Broich 203, 40235 Duesseldorf, Germany  
Product: Jump starter with air compressor "Könner & Söhnen"  
Type / Model: KS JS-2000  
Product: Air compressor "Könner & Söhnen"  
Type / Model: KS P10, KS P20, KS P30

The statement is based on a single evaluation of above mentioned products. It does not imply an assessment of the whole production and does not permit the use of the test lab. logo. The manufacturer should ensure that all product in series production are in conformity with the product sample detailed in this report. The applicant should hold the whole technical report at disposal of the competent all the right.

Applied EC Directives: 2014/30/EU Electromagnetic compatibility Directive (EMC)  
EU RoHS 11/65/EU Annex II amending Annex 2015/863/EU  
and amending Annex (EU) 2017/2102

Applied Standards: EN IEC 55014-1:2021, EN IEC 55014-2:2021  
EN IEC 61000-3-2:2019/A1:2021, EN 61000-3-3:2013/A2:2021  
EN 61000-4-2:2009, EN IEC 61000-4-3:2020,  
EN 61000-4-4:2012, EN 61000-4-5:2014+A1:2017,  
EN 61000-4-6:2014, EN 61000-4-8^2010,  
EN IEC 61000-4-11:2020  
IEC 62321-5:2013&IEC 62321-4:2013+A1:2017&  
IEC 62321-7-2:2017 & IEC 62321-6:2015 & IEC 62321-8: 2017  
& IEC 62321-3-1:2013 & IEC 62321 -7-1:2015



23

**Issued Date:** 2023-08-10  
**Place of issue:** Duesseldorf  
**General director:** Fomin P.

*P. Fomin*

**DIMAX**  
International  
GmbH  
Steuer-Nr: 103 5722 2493  
USt-Id-Nr: DE29617274

We DIMAX INTERNATIONAL GmbH hereby declare that specified above conforms covering European Parliament and Council Directives, Electromagnetic compatibility Directive (EMC) 2014/30/EC of 26 February 2014. The CE mark above can be used under the responsibility of manufacturer. After completion of an EC declaration of Conformity and compliance with all relevant EC directives.

## CONTACTOS

### Deutschland:

DIMAX International GmbH Flinger  
Broich 203 -FortunaPark- 40235  
Düsseldorf, Deutschland

[www.koenner-soehnen.com](http://www.koenner-soehnen.com)

### Ihre Bestellungen

[orders@dimaxgroup.de](mailto:orders@dimaxgroup.de)

### Kundendienst, technische Fragen und Unterstützung

[support@dimaxgroup.de](mailto:support@dimaxgroup.de)

### Garantie, Reparatur und Service

[service@dimaxgroup.de](mailto:service@dimaxgroup.de)

### Sonstiges

[info@dimaxgroup.de](mailto:info@dimaxgroup.de)

---

### Polska:

DIMAX International Poland Sp.z o.o.  
Polska, Warczawska,  
306B 05-082 Stare Babice,

[info.pl@dimaxgroup.de](mailto:info.pl@dimaxgroup.de)

[www.konner-sohnen.com](http://www.konner-sohnen.com)

---

### Україна:

ТОВ «Техно Трейд КС»,  
вул. Електротехнічна 47,  
02222, м. Київ, Україна

[sales@ks-power.com.ua](mailto:sales@ks-power.com.ua)

[www.konner-sohnen.com](http://www.konner-sohnen.com)