

GERMAN BRAND
WINNER 2022



G I KÖNNER S ÖHNEN

— GARDEN —



DER INHALT

FIRMENPROFIL	1
SCHLÜSSELFERTIGES GESCHÄFT	6
KABELLOSE GARTENGERÄTE	10
• Akku-kettensäge	12
• Akku-heckenschere	14
• Akku-laubbläser & staubsauger	16
• Akku-rasenmäher	18
• Akku-rasentrimmer	22
• Lithium-batterien und ladegeräte	24
ELEKTRO-KETTENSÄGE	26
ELEKTRISCHE RASENMÄHER	28
ELEKTRO-RASENTRIMMER	30
KULTIVATOREN	32
• Elektro-bodenhacken	34
• Benzinkultivatoren	36
MULTIFUNKTIONSMASCHINE 4-IN-1	46
HOLZSPALTER	50
• Benzin-holzspalter	53
• Elektro-holzspalter	54
• Vertikaler elektrischer holzspalter	55
HOLZSCHREDDER	58
WASSERPUMPEN	62
• Motorpumpen für sauberes wasser	66
• Motorpumpe für stark verschmutztes wasser	67
• Motorpumpe für aggressive flüssigkeiten (Meerwasser, chemikalien)	68
ZUBEHÖR	70

LIEBE KUNDINNEN UND KUNDEN, GESCHÄFTSPARTNERINNEN UND GESCHÄFTSPARTNER VON KÖNNER & SÖHNEN®!

Vielen Dank für Ihr Interesse an unseren Produkten. Wir hoffen, dass die Geräte der Marke Könnner & Söhnen® zu Ihrem zuverlässigen Helfer werden!

Die **Marke Könnner & Söhnen®** wurde in Deutschland gegründet, um hochwertige und zuverlässige Geräte herzustellen, die für einen großen Kundenkreis erschwinglich sind. Dank der langjährigen Erfahrung unserer hochqualifizierten deutschen Spezialisten in der Herstellung von Generatoren und Gartengeräten haben wir eine Reihe von Produkten geschaffen, die dem Konzept „**TRADITIONEN DER DEUTSCHEN QUALITÄT**“ entsprechen. Das ist der Qualitätsstandard, der von Generation zu Generation, vom Meister an den Lehrling, vom Vater an den Sohn, vom Hersteller an die Verbraucher weitergegeben wird.



Die Produkte von Könnner & Söhnen® haben sich im Laufe der Zeit bewährt und entsprechen den neuesten europäischen und internationalen Standards für Qualität, Wirtschaftlichkeit und Umweltfreundlichkeit und erfüllen die Bedürfnisse selbst der anspruchsvollsten europäischen Kunden.

Mit mehr **als 300 Artikeln** im Jahr 2024 sind die Produkte von Könnner & Söhnen® bereits in mehr **als 20 europäischen Ländern** erhältlich und wurden von internationalen Experten anerkannt und ausgezeichnet. Wir haben uns als führender Hersteller auf Augenhöhe mit international anerkannten Marken etabliert und werden von den weltbekanntesten und regionalen Geschäftspartnern empfohlen.

Wir verfolgen mit Nachdruck unsere Ziele und halten die Tradition der deutschen Qualität aufrecht.

EXKLUSIVER K&S MARKENMOTOR

Bei allen unseren Produkten werden die von deutschen Ingenieuren speziell für **Könnner & Söhnen®** entwickelten und verbesserten Hochleistungsmotoren eingesetzt. Könnner & Söhnen® Motoren unterliegen mehrstufigen Tests und Untersuchungen, wobei alle möglichen Mängel bereits in der Produktion beseitigt werden. Für die Herstellung unserer Könnner & Söhnen® Markenmotoren unter dem Firmenlogo haben wir eine Lizenz erworben und alle erforderlichen Konformitätszertifikate nach europäischen und internationalen Standards für Qualität, Wirtschaftlichkeit und Umweltfreundlichkeit erhalten, einschließlich der neuesten **Abgasnorm EURO 5**.

- **Garantierte Leistungsangabe**
- **Verstärkte, verschleißfeste Teile**
- **Erhöhte Lebensdauer**
- **Mehrstufige Tests**
- **Individuelle Seriennummer**
- **Eigene Marke**

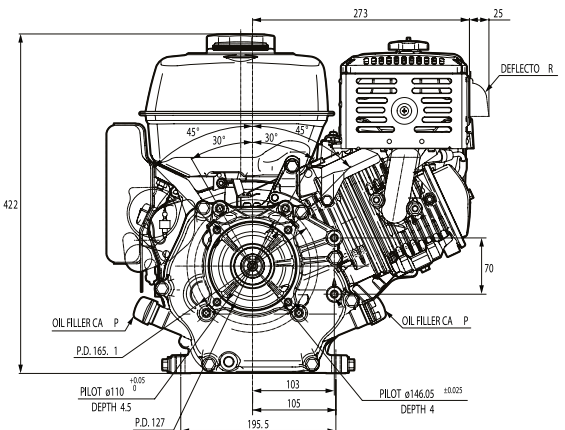

EIGENE MARKE



Jeder in unseren Generatoren, Bodenhacken und Gartengeräten verwendete Motor ist mit einer individuellen Seriennummer versehen. Dadurch ist eine ständige und sorgfältige Qualitätssicherung unserer Produkte und der Serviceleistungen gewährleistet.

KÖNNER & SÖHNEN® IN 2024

Bis zum Jahr 2024 sind die Produkte der Marke **Könnert & Söhner®** in mehr als **20 europäischen Ländern** verfügbar und haben bereits eine Präsenz in den USA sowie in verschiedenen Ländern Lateinamerikas etabliert. Darüber hinaus sind sie in zahlreichen Ländern des Nahen und Mittleren Ostens, einschließlich der Türkei, Omans, der Vereinigten Arabischen Emirate, Katars und Israels, sowie in afrikanischen Ländern wie Marokko, Ägypten, Nigeria und Äthiopien, erhältlich. Das Unternehmen verfügt über **5 Niederlassungen und 3 offizielle Vertretungen**, eigene Service und Produktionszentren in Europa und ein umfangreiches Händlernetz. Heute werden unsere Geräte in mehr als **500 Verkaufsstellen** ausgestellt und sind für mehr als 500 Millionen Menschen erhältlich. Jedes Jahr erschließen wir **3-5 neue Märkte**, richten offizielle Vertretungen ein, erweitern unser Händlernetz und steigern den Umsatz.



● FIRMENSTÄNDORTE ● OFFIZIELLE VERTRETUNGEN ● ERHÄLTICHE PRODUKTE



Hauptsitz:
DIMAX International GmbH
Flinger Broich 203, -FortunaPark-
40235 Düsseldorf, Deutschland.



LÄNDER



ARTIKEL



VERKAUFSTELLEN



SERVICEUNTERSTÜTZUNG



Die Marke Könnert & Söhner® zeigt eine dynamische Entwicklung und ist immer an neuen Geschäftspartnern und Absatzmärkten interessiert.

Beste Grüße vom Könnert & Söhner® Team!

PRODUKTANGEBOT

Unter Berücksichtigung aller Kundenbedürfnisse haben wir uns für eine sorgfältige Auswahl von Produkten mit den besten Eigenschaften, höchster Zuverlässigkeit und Funktionalität eingesetzt, um die Bedürfnisse unserer Kunden bestmöglich zu erfüllen.

K&S ENERGY

- Batterie für Balkonkraftwerke
- Tragbare Powerstation und faltbare Solarladegeräte
- Gleichstromgeneratoren (DC)
- Generatoren (Benzin, LPG/Benzin, Diesel, Inverter)
- Dieselaggregate



K&S GARDEN

- Akku-Gartenwerkzeuge:
 - Kettensägen
 - Rasenmäher
 - Rasentrimmer
 - Strauchschneider
 - Gartenstaubsauger und -bläser mit Häcksler
- Elektrische Gartengeräte:
 - Kettensägen
 - Rasentrimmer
- Holzspalter
- Holzschredder
- Kultivatoren (Elektro-, Benzin-)
- Wasserpumpen
- Multifunktionsmaschine 4-in-1



K&S BAUWESEN

- Rüttelplatten
- Vibrationsstampfer
- Luftkompressoren



K&S AUTO

- Ladestationen für Elektrofahrzeuge
- Startgeräte
- Auto-Kompressoren
- Staubsauger (Auto, Haushalt)
- Autozubehör



HOCHMODERNE TECHNOLOGIE

Könner & Söhnen® hält mit den neuen technologischen Gegebenheiten Schritt, aktualisiert ständig seine Produktpalette und führt neue Technologien ein, die nicht nur für mehr Zuverlässigkeit, Umweltverträglichkeit und Wirtschaftlichkeit unserer Geräte sorgen, sondern auch den Bedürfnissen unserer Kunden entsprechen.



Da uns der Umweltschutz sehr am Herzen liegt, weist jede Produktreihe Artikel auf, die die neuesten umweltfreundlichen Technologien enthalten. Wir bieten folgende Produkte an, die dazu beitragen, die Umweltbelastung zu reduzieren:

Integration mit grüner Energie – Generatoren mit eingebautem ATS-System können an die Solarwechselrichter-Steuerung angeschlossen werden, um die Batterie automatisch aufzuladen und einen Haushalt mit Strom zu versorgen.

Könner & Söhnen® faltbare Solarladegeräte und tragbare Powerstationen sind umweltfreundliche innovative Energiequellen, die bei der Nutzung keine schädlichen Abfälle erzeugen und keine negativen Auswirkungen auf die Umwelt und das Klima im Allgemeinen haben.

EURO 5 – Generatoren sind mit K&S Markenmotoren ausgestattet, die die neueste Abgasnorm EURO 5 erfüllen.

DUAL FUEL – DUAL FUEL-LPG/Benzin-Generatoren können entweder mit Benzin oder mit Flüssiggas (Propan, Butan) betrieben werden. Flüssiggas ist umweltfreundlicher als Benzin, weil weniger CO₂ ausgestoßen wird. Dadurch werden die Auswirkungen auf die Umwelt verringert.

Alle Produktgruppen der Könner & Söhnen® Gartengeräte enthalten Modelle mit **umweltfreundlichen Elektromotoren**.

QUALITÄTSKONTROLLE IN JEDER PRODUKTIONSSTUFE

Alle Produkte von Könner & Söhnen® werden unter ständiger Kontrolle der deutschen Fachleute und in verschiedenen Produktionsstufen sorgfältig geprüft. Die Rückrufrate beim Kundendienst beträgt daher weniger als 1%.



HOCHMODERNE GERÄTE

- Qualitätskontrolle der eingekauften Ersatzteile auf Übereinstimmung mit den europäischen Normen, Qualitäts- und Sicherheitsstandards;
- Qualitätskontrolle in der Produktions- und Montagephase.

EIGENE SERVICE- UND PRODUKTIONSANLAGEN IN EUROPA

- Qualitätskontrolle jeder Herstellungscharge vor dem Versand;
- Qualitätskontrolle in unserem eigenen Service- und Produktionszentrum in Europa zur Freigabe der Produkte für den Verkauf.

QUALITÄTSZERTIFIKATE

Die Produkte von **Könner & Söhnen®** verfügen über alle erforderlichen Konformitätszertifikate nach europäischen und internationalen Qualitätsstandards, einschließlich der neuesten Abgasnorm EURO 5.



INTERNATIONALE AUSZEICHNUNGEN

Wir sind stolz auf die hochwertigen und zuverlässigen Geräte von **Könnner & Söhnen®**, die von internationalen Experten anerkannt und mit renommierten Preisen ausgezeichnet wurden. Anspruchsvolle und akribische deutsche Spezialisten für technische Innovation haben unsere Produkte sorgfältig geprüft und getestet und sind zu dem Schluss gekommen, dass die Marke Könnner & Söhnen® ihren Kunden zuverlässige Produkte bietet, die sich vom Hintergrund der Massenware abheben. Dabei haben sie auch einige exklusive innovative Entwicklungen und Benutzerfreundlichkeit hervorgehoben.



FORBES DIAMONDS 2023

Polen • 2023

DIMAX International Poland Sp. z o. o. wurde von der Zeitschrift Forbes mit dem Titel **Forbes Diamonds 2023** als am schnellsten wachsendes Unternehmen ausgezeichnet, das die richtige Geschäftsstrategie gewählt hat. Ermöglicht wurde dieser Erfolg durch eine Sortimentsstrategie mit Fokus auf Spitzentechnologie und die Entwicklung anspruchsvoller neuer Lösungen, verbunden mit einer intelligenten Unternehmensstruktur und einer guten internen und externen Kommunikation.



EXCELLENT BRANDS

Deutschland • 2022

Auch im Jahr 2022 wurden **Könnner & Söhnen®** Geräte zum Gewinner des Wettbewerbs gekürt und erhielten insgesamt zwei Auszeichnungen beim **German Brand Award 2022**:

- Excellent Brands - Industry, Machines & Engineering
- Excellent Brands - Product Brand of the Year

Aus den 1.200 ausschließlichen deutschen Bewerbern würdigten die unabhängigen Experten die Könnner & Söhnen® Produkte in zwei Excellent Brands-Kategorien: „Industry, Machines & Engineering“ und „Product Brand of the Year“. Die Bewertungskriterien sind transparent und werden offen kommuniziert.



PLUS X AWARD

Deutschland • 2019

Im Jahre 2019 erhielten die Produkte von **Könnner & Söhnen®** die prestigeträchtige deutsche Auszeichnung **Plus X Award** in drei Kategorien:

- Hohe Qualität
- Benutzerfreundlichkeit
- Funktionalität

Plus X Award ist eine der weltweit größten Auszeichnungen, die die Qualität und Zuverlässigkeit von Produkten würdigt. Deutsche Experten bestätigten, dass die Produkte von Könnner & Söhnen® die Anforderungen an qualitativ hochwertige Produkte erfüllen und dass die Geräte auch auf die anspruchsvollsten Kundenbedürfnisse zugeschnitten sind.



GOLD-MEDAILLE

Polen • 2018

Im Jahre 2018 erhielten die Produkte von **Könnner & Söhnen®** die prestigevolle Goldmedaille Auszeichnung bei der **Professional Choice-Nominierung** in Polen.

Die Geräte von Könnner & Söhnen® wurden von erfahrenen europäischen Experten und Fachleuten als Geräte gewürdigt, die den Anforderungen fortschrittlicher Technologien entsprechen.

Diese Auszeichnung bestätigt die Produktqualität und das hohe Produktionspotential der Marke Könnner & Söhnen®.



PRODUKT DES JAHRES

Ukraine • 2016

Im Jahre 2016 wurden Produkte von Könnner & Söhnen® wegen dem überzeugenden Preis-Leistungs-Verhältnis beim **UKRAINIAN NATIONAL OLYMPUS** als **„PRODUKT DES JAHRES“** in der Kategorie „Gartengeräte und Generatoren“ ausgezeichnet.

Die Marke Könnner & Söhnen® hat im mittleren Preissegment ihre Nische besetzt und bietet dem Käufer hochwertige Waren mit allen europäischen Zertifikaten zu einem erschwinglichen Preis.

BUSINESS GEPARDE

Polen • 2022

Dimax International Poland Sp. z o. o. mit Sitz in Stare Babice wurde vom Institut für Europäische Wirtschaft im 17. Wettbewerb **Business Geparde 2022**, im 15. Wettbewerb **Diamant der polnischen Wirtschaft 2022**, im 15. **Wettbewerb Leistungsfähiges Unternehmen 2022** und im 10. Wettbewerb **Starkes Unternehmen 2022** ausgezeichnet. Der Wettbewerb „Strong Company 2022“ (Starkes Unternehmen 2022) basiert auf Finanzdaten aus dem Nationalen Gerichtsregister.



Diamant der polnischen Wirtschaft



Business-Gepard Award



Award für Effiziente Firma 2022



Award für Starkes, Vertrauenswürdiges Unternehmen

DIMAX International Poland Sp.z o.o. entwickelt sich dynamisch - das durchschnittliche Wachstum des Umsatzes und des Nettogewinns im Zeitraum 2019-2020 betrug 454,8%, was dem Unternehmen den Titel **Cheetah Business 2022** einbrachte. Außerdem arbeitet das Unternehmen effizient, mit einem durchschnittlichen Verhältnis zwischen Nettogewinn und Umsatz von 10,7 % in den Jahren 2019 und 2020, was ihm den Titel **„Effizientes Unternehmen 2022“** einbrachte. Insgesamt wurde es zum **„Strong Reliable Company 2022“** ernannt. Der Marktwert des Unternehmens wurde im März 2021 vom Institute of European Business auf 61 Millionen PLN geschätzt, was ihm den Titel **Diamant der polnischen Wirtschaft 2022** einbrachte.

VORTEILE FÜR HÄNDLER

Dank unseres Teams von Fachleuten mit mehr als 15 Jahren Erfahrung in Entwicklung und Vertrieb von Geräten kennen wir die Anforderungen jedes Vertriebskanals genau und stellen unseren Händlern ein komplettes Paket der erforderlichen Materialien zur Verfügung.

✓ HOCHWERTIGE WARE, ÜBER DIE ZEIT GEPRÜFT UND VON ANSPRUCHSVOLLEN EUROPÄISCHEN KUNDEN GESCHÄTZT

Unsere Technik hat zahlreiche positive Bewertungen von Kunden erhalten und erntet Dank von unseren ständigen Partnern.

✓ INTERNATIONALER SUPPORT FÜR KUNDEN UND HANDELSPARTNER

- Umfassender After-Sales-Service
- Professionelle Beratung bei technischen Fragen
- Bereitstellung von Anleitungen, Fotos und Videomaterialien zur Verwendung der Technik
- Schulung von Verkäufern im Produktsortiment

✓ GARANTIE UND KUNDENBETREUUNG

- Hochqualitativer Service mit Originalersatzteilen
- 2 Jahre offizielle beschränkte Garantie

✓ VORVERKAUFSÜBERPRÜFUNG

Von jeder fertigen Charge werden einige Geräte zur Überprüfung an unser eigenes Service- und Produktionszentrum in Europa gesendet. Dort erfolgt eine Prüfung auf Übereinstimmung mit den von den Ingenieuren von Könnert & Söhne® genehmigten Spezifikationen, und es wird ein Freigabezertifikat für den Verkauf ausgestellt

✓ MARKETING- UND DESIGNABTEILUNG

Wir bieten ein umfassendes Set von Marketing- und Informationsmaterialien an: Fotos, Videos, 3D-Ansichten, Werbematerialien für den POS und das Internet (Kataloge, Broschüren, Aktionen, Versandaktionen, Banner, Unterstützung beim Branding von Ausstellungsräumen, Website-Entwicklungsdienstleistungen und technischer Support).



HOHE QUALITÄT



BREITES KÄUFERSEGMENT



MITARBEITERSCHULUNG



UNTERSTÜTZUNG NACH DEM VERKAUF



GÜNSTIGE ZUSAMMENARBEITSBEDINGUNGEN



VERKAUFSVORBEREITUNG

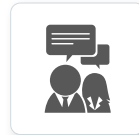

VOLLE MARKETING-UNTERSTÜTZUNG



ERSTKLASSIGER KUNDENSERVICE

INDEM SIE SICH FÜR KÖNNERT & SÖHNE® ENTSCHEIDEN, WERDEN SIE TEIL EINES GROSSEN UNTERNEHMENS UND ERHALTEN EIN TURNKEY-BUSINESS:

100% SERVICEUNTERSTÜTZUNG

Wir bieten eine umfangreiche Kundenbetreuung und einen qualifizierten Kundendienst.

INTERNATIONALER SUPPORT FÜR KUNDEN UND HANDELSPARTNER

- Professionelle Beratung bei allen technischen Fragen
- Umfassender After-Sales-Service
- Schulungen für Verkäufer

VIDEO-ANLEITUNGEN ZUR VERWENDUNG UNSERER PRODUKTE

- Erste Schritte
- Inbetriebnahme
- Erläuterung der einzelnen Betriebsarten
- Weitere nützliche Tipps

GARANTIE UND KUNDENBETREUUNG

- Hochqualitativer Service mit Originalersatzteilen
- Internationale Garantie



WIR SIND AN IHREM ERFOLG INTERESSIERT! WIR LADEN SIE ZUR ZUSAMMENARBEIT EIN!

WACHSENDE BEKANNTHEIT UNSERER MARKE

Unser schnell wachsendes Unternehmen verfügt über eine starke Werbe- und Verkaufsposition auf allen von uns betreuten Märkten. Jedes Jahr nehmen wir an führenden Fachmessen und Handlungsausstellungen weltweit teil.

<p>DEUTSCHLAND KÖLN 2016 · 2018 2022</p>	<p>TANSANIEN DAR ES SALAAM 2022</p>	<p>POLEN POSEN 2018 · 2019</p>
<p>POLEN POSEN 2016 · 2017 2018 · 2019</p>	<p>KENIA NAIROBI 2022</p>	<p>VAE DUBAI 2022</p>
<p>POLEN WARSAU 2018</p>	<p>ÄTHIOPIEN ADDIS ABEBA 2023</p>	<p>ÄGYPTEN KAIRO 2022</p>

PARTNER, DIE UNS VERTRAUEN

Das Vertrauen der Kunden ist ein Eckpfeiler für die weitere effektive Entwicklung eines jeden Unternehmens. Wir schätzen jeden Kunden und sind stolz darauf, von weltweit bekannten Geschäftspartnern empfohlen zu werden.

KUNDENVIELFALT

Wir haben eine Reihe von Produkten mit den besten Eigenschaften für die anspruchsvollsten Kunden geschaffen. Produkte von **Könnner & Söhnen®** sind sowohl für private als auch für gewerbliche Anwendungen geeignet. Wir haben das beste Preis-Leistungs-Verhältnis!

<p>ADDICKS & KREYE CONTAINER SERVICE GMBH CONTAINERDIENST</p>	<p>LUGS MASSIVHAUS GMBH BAUUNTERNEHMEN</p>	<p>BLUMENTRITT MEDIZINTECHNIK/ INH. THOMAS MATZIK MEDIZINGERÄTEHERSTELLER</p>	<p>THÜNEN – INSTITUT FÜR AGRARKLIMASCHUTZ LANDWIRTSCHAFTSINSTITUT FÜR GLOBALE ERWÄRMUNG</p>
<p>GERICKE NUTZFAHRZEUGSERVICE UND FAHRZEUGBAU GMBH LKW-REPARATUR</p>	<p>QUAST WASSERTECHNIK SCHWIMMBAD-REPARATUR</p>	<p>FISCHBACHER GMBH+CO. KG BAUMASCHINEN</p>	<p>HERIBERT & HEIDI HAUSER EINFAMILIENHÄUSER-STÄDTCHEN</p>
<p>CATHERINE LEBLANC FITNESSCENTER</p>	<p>QUAD ET MOTO GENTIANE LASCOURTINES ALLES FÜR MOTORRÄDER UND VIERRÄDER</p>	<p>JSC "UKRTELECOM" GRÖSSTER FESTNETZANBIETER DER UKRAINE</p>	<p>DER STAATLICHE DIENST DER UKRAINE FÜR NOTFALLSITUATIONEN AUSSTATTUNG FÜR BRANDMASCHINEN</p>
<p>"STEPHANE REA LA PETITE" RESTAURANT DER FRANZÖSISCHEN KÜCHE</p>	<p>FURNIDE LOJA GÄSTEHAUS</p>	<p>JSC „UKRAINISCHE EISENBAHN“ GRÖSSTES PASSAGIER- UND FRACHTUNTERNEHMEN DER UKRAINE</p>	<p>„112 UKRAINE“ INFORMATIONSFERNSEHKANAL</p>



KETTENSÄGE



HECKENSCHERE



**LAUBBLÄSER &
STAUBSAUGER**



RASENMÄHER



RASENTRIMMER



KULTIVATOREN



HOLZSPALTER



HOLZSCHREDDER

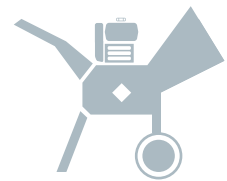

WASSERPUMPEN

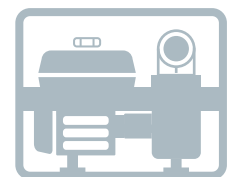

**MULTIFUNKTIONSMASCHINE
4-IN-1**

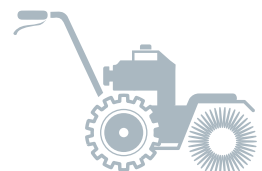

KABELLOSE GARTENGERÄTE

Akku-Gartengeräte von Könnert & Söhnen® repräsentieren eine innovative Lösung in der Welt der kabellosen Geräte, die neue Möglichkeiten für bequemes und effizientes Arbeiten eröffnet. Dank des vielfältigen Angebots an Geräten in der Gartengeräte-Serie von Könnert & Söhnen® wird jede Gartenarbeit sowohl für Einsteiger als auch für Profis realisierbar.

Mit Leistungen ab 20 W und Kapazitäten von 2,0 bis 8,0 Ah dienen die Lithium-Ionen-Akkus von Könnert & Söhnen® als universelle Stromquellen für eine Vielzahl von Gartengeräten, die das ganze Jahr über aktiv genutzt werden - vom Freischneider im Frühjahr über Rasenmäher mit Trimmer im Sommer bis hin zu Gartensaugern und Sägen im Herbst. Auch Kettensägen und Rasenmäher erhalten die nötige Energie für einen effektiven Betrieb. Die hohe Kapazität der Akkus garantiert lange Laufzeiten, sodass häufiges Aufladen, das bei wichtigen Arbeiten zum festen Bestandteil wird, entfällt.

Mit Akku-Geräten von Könnert & Söhnen® wird die Gartenarbeit leichter und produktiver.

KETTENSÄGE



**Führungsschiene
12"/14"/16"**

HECKENSCHERE



**Klingenlänge
22"(55 cm)**

LAUBBLÄSER & STAUBSAUGER



**Max. Luftgeschwindigkeit
270 km/h**

RASENMÄHER



**Schnitthöhe
25-75 mm**

RASENTRIMMER



**Geschwindigkeit
5500-7500 U/min**

✓ WIRTSCHAFTLICHER NUTZEN

Ein beträchtlicher Anteil der Kosten für batteriebetriebene Werkzeuge entfällt auf die Batterien. Die Möglichkeit, denselben Akku für mehrere Geräte zu verwenden, führt zu erheblichen Kosteneinsparungen. Die Universal-Akkus von Könnert & Söhnen® sind mit allen batteriebetriebenen Gartengeräten unserer Marke kompatibel. Der Anwender muss also nur einmal einen Akku mit der gewünschten Kapazität und ein Ladegerät erwerben und kann diese dann mit jedem batteriebetriebenen Gerät unserer Serie verwenden.

✓ KOMFORT BEI DER ARBEIT

Die Verwendung eines einzigen Akkus für mehrere Werkzeuge vereinfacht den Arbeitsablauf erheblich, spart Zeit und reduziert Arbeitsunterbrechungen. Es ist nicht notwendig, verschiedene Akkus zu transportieren, zu lagern oder ihren Ladezustand zu überwachen. Wenn Sie mehrere Aufgaben zu erledigen haben, nehmen Sie einfach einen Akku mit und verwenden ihn mit verschiedenen Werkzeugen. Geräte ohne Batterien sind zudem viel leichter, was den Arbeitskomfort insgesamt erhöht.

✓ MAXIMALE MOBILITÄT

Moderne akkubetriebene Gartengeräte bieten ein Höchstmaß an Mobilität und Unabhängigkeit vom Stromnetz. Sie ermöglichen den Einsatz in schwer zugänglichen und abgelegenen Gebieten. Die modernen Lithium-Ionen-Akkus sind kontinuierlich größer und leistungsfähiger geworden, wodurch die Geräte längere und produktivere Arbeitszeiten erreichen können.

✓ UMWELTFREUNDLICHKEIT

Batteriebetriebene Werkzeuge sind umweltfreundliche Geräte, die während des Betriebs keine schädlichen Abgasen erzeugen und keine Auswirkungen auf die Umwelt und das Klima in der Region haben. Die Verwendung eines einzigen Akkus für alle Geräte reduziert die Abfallmenge und macht die Entsorgung zahlreicher Batterien überflüssig, was ebenfalls zu einer positiven Umweltbilanz beiträgt.

DAS EINZELBATTERIESYSTEM VON KÖNNER & SÖHNEN®

- ✓ Für Anfänger und Profis
- ✓ Qualität und Zuverlässigkeit mit Kosteneinsparungen
- ✓ Sehr wendig und leicht zu fahren
- ✓ Niedriger Geräuschpegel
- ✓ Ohne schädliche Emissionen
- ✓ Sie erfordern keine komplexe Wartung

EINE EINZIGE BATTERIE = VIELE WERKZEUGE





AKKU-KETTENSÄGE

Die Akku-Kettensägen von Könnert & Söhnen® sind moderne Gartengeräte, die auf Basis von Lithium-Ionen-Akkus funktionieren. Der entscheidende Vorteil dieser Akku-Kettensägen liegt in ihrer Mobilität – sie ermöglichen den Einsatz auch an schwer zugänglichen Stellen, fernab des zentralen Stromnetzes

Die **Akku-Kettensägen** von Könnert & Söhnen® zeichnen sich durch ihre kompakten Abmessungen und ihr geringes Gewicht aus, was einen maximalen Benutzerkomfort gewährleistet. Das Modell KS CS20V-12, mit einer Motordrehzahl von 3000 U/min, ist ein handliches und kompaktes Gerät, ideal für das Schneiden von Ästen im Garten.

Für anspruchsvollere Aufgaben sind die leistungsstärkeren Modelle KS CS40V-14 und KS CS40V-16, die auf einem bürstenlosen Motor mit einer Drehzahl von 8000 U/min basieren, die optimale Lösung. Sie bieten hohe Produktivität und eignen sich hervorragend für die Ernte von Brennholz. Dieser Motortyp minimiert zudem den Wartungsaufwand und trägt zur Verlängerung der Lebensdauer des Gerätes bei.

Nennspannung



20V/40V

Führungsschiene

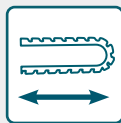

12"/14"/16"

Kettengeschwindigkeit



5.6 – 15 m/s

Arbeitsgeschwindigkeit



3000 – 8000 U/min

✓ AUTOMATISCHE KETTENSCHMIERUNG

Könnert & Söhnen®-Kettensägen sind mit einem modernen automatischen Kettenschmiersystem ausgestattet. Während des Betriebs versorgt eine integrierte Pumpe Schiene und Kette kontinuierlich mit der erforderlichen Menge an Schmierstoff. Dies gewährleistet eine zuverlässige und unterbrechungsfreie Schmierung, die für optimale Produktivität und eine lange Lebensdauer der Säge entscheidend ist.

✓ "WERKZEUGLOSER" KETTENSPIANNMECHANISMUS

Das werkzeuglose Kettenspannsystem ist eine äußerst praktische und wichtige Funktion bei den Könnert & Söhnen®-Kettensägen. Es ermöglicht eine schnelle und einfache Anpassung der Kettenspannung auf der Schiene, ohne dass zusätzliches Werkzeug benötigt wird. Eine ordnungsgemäße Kettenspannung ist entscheidend, da sie die Schnittleistung verbessert, zusätzlichen Verschleiß verhindert und einen zuverlässigen sowie sicheren Betrieb des Werkzeugs gewährleistet.



Könnner & Söhnen® Akku-Kettensägen arbeiten mit modernen, **hochwertigen 20V-Lithium-Ionen-Akkus**, deren Kapazitäten von 2,0 bis 8,0 Ah reichen und eine lange Lebensdauer garantieren. Die kompakte Größe und das geringe Gewicht der Akkus machen diese ideal, für den Einsatz in Geräten, ohne ein Gefühl von zusätzlicher Schwere zu erzeugen. Diese Batterien zeichnen sich durch einen hohen Wirkungsgrad, schnelle Ladefähigkeit und minimalen Leistungsverlust im Standby-Modus aus.



AKKU-KETTENSÄGE



- ✔ "Werkzeuglose" Ketteneinstellung für komfortable Bedienung und Wartung
- ✔ Ergonomischer Anti-Rutsch-Gummigriff reduziert effektiv Vibrationen und Rutschen
- ✔ Das automatische Ölsystem verlängert die Lebensdauer Ihrer Kette
- ✔ Leichtes Design gewährleistet einfache Manövrierbarkeit in verschiedenen Schneidausrichtungen



KS CS20V-12



KS CS40V-14



KS CS40V-16

	KS CS20V-12	KS CS40V-14	KS CS40V-16
Nennspannung	20V	40V (20V+20V)	40V (20V+20V)
Arbeitsgeschwindigkeit	3000 U/min	8000 U/min	8000 U/min
Führungsschiene	12" (30 cm)	14" (35 cm)	16" (40 cm)
Motortyp	Bürstenmotor	Bürstenloser Motor	Bürstenloser Motor
Kettengeschwindigkeit	5.6 m/s	15 m/s	15 m/s
Öltankkapazität	300 ml	250 ml	250 ml
Kettenspannung ohne Werkzeug	+	+	+
Abmessungen Brutto (L×B×H)	455×225×230 mm	455×220×255 mm	455×220×255 mm
Nettogewicht	3.5 kg	3.7 kg	3.7 kg
Bruttogewicht	3.7 kg	3.9 kg	3.9 kg



AKKU-HECKENSCHERE



Der Akku-Heckenschneider von Könnér & Söhnen® ist die ideale Lösung für die Gartenpflege. Betrieben mit einem Lithium-Ionen-Akku ermöglicht er einen autonomen Betrieb und bietet bequemen Zugang zu abgelegenen Bereichen des Geländes, da kein Kabel erforderlich ist. Zudem ist er wartungsarm, was seine Handhabung zusätzlich erleichtert.

Die hochmobile und netzunabhängige **Akku-Bürstenschere** von Könnér & Söhnen® bietet hohe Leistung und zeichnet sich durch geringe Vibrationen aus. Mit einem geringen Gewicht von nur 3,5 kg und kompakten Abmessungen sowie einem um 180° drehbaren Griff für höchsten Komfort ermöglicht sie eine einfache Einstellung des Schnittwinkels. Dies macht sie zu einem unentbehrlichen Helfer bei der Gartenpflege, ideal zum Schneiden von Sträuchern und Ästen bis zu 16 mm Durchmesser sowie zum Formen von Hecken und Pflanzen.

Nennspannung



20V

Batteriekapazität



2.0 – 5.0 Ah

Schwertlänge



22" (55 cm)

Max. Schnittdurchmesser



Ø 16 mm

Die Akku-Heckenschere KS HT-20V bietet ein hohes Maß an Sicherheit, ausgestattet mit einer Zwei-Griff-Steuerung und einem Schutz gegen unbeabsichtigtes Einschalten. Dies minimiert das Risiko eines ungewollten Anlaufens des Werkzeugs. Darüber hinaus ist sie mit einem Schutzgitter vor dem Griff ausgestattet, das die Sicht auf den Arbeitsbereich während des Einsatzes nicht einschränkt und die Hand effektiv vor umherfliegenden Teilen schützt.

DER AKKU-HECKENSCHNEIDER KS HT-20V IST DIE PERFEKTE WAHL FÜR ALLE, DIE EIN ZUVERLÄSSIGES WERKZEUG FÜR DIE GARTENARBEIT SUCHEN!



SOFT START

Die Soft-Start-Funktion verhindert einen plötzlichen Start und reduziert die Belastung des Motors. Dies ermöglicht einen komfortablen Start ohne Ruckeln und minimiert das Risiko unerwarteter Aktionen.

✓ KLINGE MIT LASERSCHÄRFUNG VON 55 CM

Das 55 cm lange Schneidmesser mit Doppelklingen ist aus langlebigem Stahl gefertigt und verfügt über eine Laserschärfung für eine perfekt scharfe Schnittkante. Es ist effektiv beim Schneiden sowohl von frischen Trieben als auch von Ästen verschiedener Pflanzenarten.

✓ DURCHDACHTES DESIGN

Der gummierte Griff ist so gestaltet, dass das Werkzeug so fest wie möglich in der Hand liegt und ein Abrutschen der Hand verhindert wird. Er hat 5 Drehpositionen bei 180° für effizientes und bequemes Arbeiten in jedem Winkel.

✓ LI-ION-AKKU MIT EINER SPANNUNG VON 20 V

Der Heckenschneider wird von einem 20V Li-Ion-Akku mit 2,0 bis 8,0 Ah angetrieben. Dies ist ein Gerät aus der Könnerr & Söhner® Gartengeräte-Linie, das auf einem einzigen Batteriesystem basiert. Es zeichnet sich durch schnelle Ladezeiten und reduzierte Ausfallzeiten aus.

Drehbarer Griff

Die Griffe sind verstellbar Horizontal um 180° drehbar (Er hat 5 Drehpositionen)



Sicherheitsentriegelungsknopf

Sicherheitsschutz

Maximaler Schnittdurchmesser 16 mm (3/5")

Doppelt wirkende Klingen (Schneidet 2 Zweige auf einmal)



Das externe Getriebe bietet einen bequemen Zugang zu den Teilen, was seine Wartung einfacher und schneller macht

KS HT-20V

Nennspannung	DC 20V
Batteriekapazität	2.0 - 5.0 Ah
Akku und Ladegerät	nicht enthalten
Leerlaufgeschwindigkeit	1550 U/min
Schwertlänge	22" (55 cm)
Maximaler Schnittdurchmesser	16 mm
Abmessungen Brutto (LxBxH)	930x220x200 mm
Nettogewicht	3.5 kg

- ✓ Beste Wahl für zugewachsene Hecken und Sträucher
- ✓ Hohe Leistung und geringe Vibration
- ✓ Leichtes, ergonomisches Design



AKKU-LAUBBLÄSER & STAUBSAUGER

Der Akku-Laubbläser ist ein weiterer Teil des Könner & Söhnen®-Akku-Systems für Gartengeräte. Dieses multifunktionale Gerät ist ideal für die Reinigung des Außenbereichs und des Gartens.

Der **Akku-Gartensauger mit Laubzerkleinerungsfunktion** von Könner & Söhnen® ist ein praktisches Multifunktionsgerät, das bei der Revierreinigung viel Zeit und Mühe spart. Er ist leicht, kompakt und unabhängig vom Stromnetz. Er verfügt über 4 Betriebsgeschwindigkeiten und einen Turbomodus, der es Ihnen ermöglicht, den für die verschiedenen Bedürfnisse erforderlichen Modus zu wählen.

Darüber hinaus ist er extrem einfach zu bedienen, leicht zu montieren und erfordert fast keine technische Wartung.

Nennspannung



40V MAX

Max. Windkapazität



550 m³/h

Volumen des
Staubsaugerbeutels



45 L

Luftgeschwindigkeit



270 km/h

✓ LEICHT ZU HANDHABEN

Dieses Gartengerät von Könner & Söhnen® bietet die Möglichkeit eines werkzeuglosen, schnellen Düsenwechsels mit nur einem Knopf. Dadurch kann der Staubsauger mühelos in ein leistungsstarkes Gebläse umgewandelt werden. Zusätzlich zeichnet sich der Staubsauger durch seine kompakte Größe und sein geringes Gewicht von nur 3,5 kg aus, was für maximalen Benutzerkomfort sorgt. Der Schultergurt mit weicher Polsterung ermöglicht es, das Arbeitsgewicht auszubalancieren, das Gerät sicher zu halten und die Hände des Bedieners zu entlasten.

✓ MOBILITÄT

Einer der wichtigsten Vorteile dieses multifunktionalen Staubsaugers ist seine Mobilität und Unabhängigkeit vom Stromnetz. Er wird von modernen, hochwertigen 20-V-Lithium-Ionen-Akkus mit einer Kapazität von 2,0 bis 8,0 Ah angetrieben, die sich durch eine lange Lebensdauer, ihre kompakte Größe und ein geringes Gewicht auszeichnen, das die Maschine nicht beschwert. Sie garantieren nicht nur eine hohe Leistung, sondern ermöglichen auch den Einsatz des Geräts an schwer zugänglichen Stellen, abseits des zentralen Stromnetzes. Darüber hinaus können diese Akkus auch mit anderen Geräten aus dem Könner & Söhnen®-Gartengeräteprogramm verwendet werden.



BLATTGEBLÄSE | STAUBSAUGER | SCHREDDER

Dieses 3-in-1-Gartengerät von Könnér & Söhnen® erfüllt effizient wesentliche Funktionen bei der Reinigung des Geländes: Im Saugmodus hilft es, Gartenabfälle wie Laub, Äste oder andere kleine Abfälle, Staub und Sägespäne aufzusaugen. Der großzügige 45-Liter-Müllsack ermöglicht die Aufnahme einer erheblichen Menge an Abfällen. Durch den integrierten Häcksler kann das Gerät Laub und Gras mulchen, wodurch deren Volumen auf das 1:10-fach der ursprünglichen Größe reduziert wird. Der gewonnene Mulch kann als Dünger auf dem Feld verwendet werden. Im Gebläsemodus erreicht das Gerät eine Luftgeschwindigkeit von 270 km/h, um mühelos Schmutz, Laub oder Schutt von Wegen zu blasen und Oberflächen zu reinigen.



BRUSHLESS MOTOR

Der Einsatz eines bürstenlosen Motors gewährleistet einen hohen Wirkungsgrad und eine lange Lebensdauer, während weniger bewegliche Teile gewartet werden müssen und der Geräuschpegel während des Betriebs reduziert wird.

Batteriestatus-Anzeige (niedrig, mittel, voll)

4 Geschwindigkeiten + Turbo-Modus

Griff mit Softgrip



Intelligente Steuerung

Das elektronische Modul steuert die Motordrehzahl in verschiedenen Betriebsmodi. Das Bedienfeld ermöglicht es dem Benutzer, die Geschwindigkeit mit einer einzigen Taste je nach Bedarf einzustellen.

Vakuumschlauch

45 l Staubbeutel



- ✓ Mulchfunktion
- ✓ Werkzeuglos und mit nur einem Knopf zur schnellen Montage des Luftschlauchs
- ✓ Intelligente Steuerung
- ✓ Einzelner Schnellverschlussgurt zum Tragen

KS LBV-40V

Nennspannung	40V (20V+20V)
Akku und Ladegerät	nicht enthalten
Max. Leerlaufdrehzahl	1630 U/min
Max. Luftgeschwindigkeit	270 km/h (167mph)
Maximale Windkapazität	550 m³/h (167mph)
Volumen des Staubsaugerbeutels	45 l
Geschwindigkeit	4 Geschwindigkeiten +Turbomodus
Abmessungen Brutto (LxBxH)	470x280x360 mm
Nettogewicht	3.5 kg



ZUBEHÖR IN EINEM SET:

- Vakuumschlauch
- Blasrohr mit Innenabstreifer
- Schultergurt
- 45 l Staubsaugerbeutel



Könnner & Söhnen® Akku-Rasenmäher, basierend auf dem Akku-System für das Gartengeräteprogramm unserer Marke, sind die ideale Lösung für die Rasenpflege. Der Hauptvorteil dieser kabellosen Rasenmäher ist das Fehlen von Kabeln und Verlängerungen des primären Stromnetzes, was ein Maximum an Mobilität und Betriebsautonomie garantiert.

Könnner & Söhnen®-Akku-Rasenmäher bieten eine Reihe von deutlichen Vorteilen im Vergleich zu Modellen anderer Hersteller. Sie sind mit leistungsstarken, bürstenlosen Motoren ausgestattet, die mit einer Drehzahl von bis zu 3300 Umdrehungen pro Minute auch schwere Lasten problemlos bewältigen können. Die Verwendung von bürstenlosen Motoren sichert einen hohen Wirkungsgrad, eine lange Lebensdauer und eine geringe Geräusentwicklung. Zudem haben diese Motoren weniger bewegliche Teile, was den Wartungsaufwand reduziert.

Nennspannung



20V/40V

Schnittbreite



330–430 mm

Schnitthöhe



25–75 mm

Leerlaufdrehzahl



3200–3300 U/min

✓ 2-IN-1-FUNKTION: GRAS AUFFANGEN ODER MULCHEN

Die Könnner & Söhnen®-Mäher bieten die Möglichkeit, das gemähte Gras entweder aufzufangen oder direkt nach dem Schnitt zu mulchen. Diese Mulchfunktion ist besonders vorteilhaft für die Düngung und zur Verbesserung des Rasenzustandes. Mit einer Schnittbreite von bis zu 43 cm ermöglichen die Könnner & Söhnen®-Mäher eine effiziente Pflege auch auf großen Rasenflächen, sei es durch Mähen oder Mulchen.

✓ SCHNITTHÖHENVERSTELLUNG 25-75 MM

Der bequeme Hebel zur Einstellung der Mähhöhe verfügt je nach Modell über 5 oder 6 Positionen und ermöglicht einen Schnitthöhensbereich von 25 mm bis 75 mm. Dies erlaubt die Anpassung des Mähers an die individuellen Bedürfnisse des Benutzers und hilft dabei, die optimale Rasenhöhe zu erreichen.

✓ KOMBINIERTER GRASFANGBEHÄLTER

Die Grasfangbehälter der Könnner & Söhnen®-Mäher werden in einem kombinierten Verfahren hergestellt, bestehend aus einem Kunststoffdeckel und einem Rahmensack aus dichtem Gewebe. Diese Konstruktion beschwert den Rasenmäher nicht, bleibt formstabil und bietet eine hervorragende Belüftung. Mit einem Fassungsvermögen von 30 oder 50 Litern können sie eine ausreichende Menge an gemähtem Gras aufnehmen. Zudem sind sie mit einer praktischen Füllstandsanzeige ausgestattet.

✓ SICHERHEITSSCHLÜSSEL:

Der Rasenmäher von Könnner & Söhnen® ist mit einem komplexen Sicherheitssystem ausgestattet, zu dem auch ein Aktivierungsschlüssel gehört. Dieser Schlüssel muss eingesteckt werden, um das Gerät einzuschalten. Wird der Schlüssel abgezogen, schaltet sich der Rasenmäher automatisch aus. Dies verhindert ein unbeabsichtigtes Einschalten und gewährleistet Sicherheit bei der Lagerung sowie beim Transport.



BRUSHLESS MOTOR

ZUVERLÄSSIGER BÜRSTENLOSER MOTOR

Der umweltfreundliche Motor mit bürstenloser Technologie garantiert eine längere Lebensdauer und erhöht die Produktivität bei minimalem Energieverbrauch erheblich. Er zeichnet sich durch hohe Leistung, geringe Vibrationen und einen niedrigen Geräuschpegel aus und erzeugt keine schädlichen Emissionen während des Betriebs.

Höhenverstellbare Griffe für bequeme Benutzung und kompakte Lagerung

Batteriestatus-Anzeige (niedrig, mittel, voll)

Klappbarer Griff mit Schnellverschlussklemme

Tragegriff

Einstellung der Schnitthöhe
Hebel, 5 oder 6 Schnitthöhen
Positionen (25-75 mm)

Räder



Intelligente Geschwindigkeitsregelung

Ausgestattet mit einer automatischen Motordrehzahlregelung während des Betriebs, um einen optimalen Energieverbrauch und maximale Mähproduktivität zu gewährleisten

Voller Beutel Anzeige

Mulchfunktion

Grasfangbox



- ✓ Hervorragende Manövrierbarkeit durch ausgewogenes Gewicht
- ✓ Niedriger Vibrationspegel
- ✓ Werkzeuglose Montage
- ✓ Kompakte Lagerung



KS 33LM-20V



KS 43LM-40V

Nennspannung	20V	40V (20V+20V)
Leerlaufdrehzahl	3200 U/min	3300 U/min
Motortyp	Bürstenloser Motor	Bürstenloser Motor
Schnittbreite	330 mm	430 mm
Schnitthöhe	25-75 (5 Positionen)	25-75 (6 Positionen)
Grasfangbox	30 l	50 l
Mulchfunktion	+	+
Räder vorne/hinten	5.5"/6.5"	7"/10"
Abmessungen Brutto (LxBxH)	690x410x330 mm	804x484x400 mm
Nettogewicht	13 kg	14 kg
Bruttogewicht	14 kg	15.5 kg

AKKU-RASENMÄHER

Der Roboter-Rasenmäher von Köhner & Söhnen® ist der Traum eines jeden Gärtners. Er kümmert sich absolut selbstständig um den Rasen und hält ihn ohne Zutun des Benutzers in perfektem Zustand. Der Mäher arbeitet vollautomatisch dank seiner zahlreichen integrierten Sensoren, die die Mähgrenzen erkennen und Hindernissen während des Betriebs ausweichen.

Der **Mähroboter** von Köhner & Söhnen® ist ein hochproduktives, kabelloses Gerät für Flächen bis zu 900 m², einschließlich steiler Hänge mit einer Neigung von bis zu 25 Grad/47%. Er verfügt über 8 Schnitthöhenstufen von 25 bis 65 mm. Die Schnittbreite erreicht 220 mm. Die Mulchfunktion des Mähers sorgt für eine effiziente Zerkleinerung des Grases direkt nach dem Mähen, wodurch das Aufsammeln und Entsorgen des Schnittguts entfällt. Die gleichmäßige Verteilung des zerkleinerten Grases auf dem Rasen ist eine zusätzliche Nährstoffquelle, die den Zustand des Rasens verbessert.

Motorspannung



20V

Schnittbreite



220 mm

Schnitthöhe

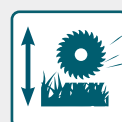

25–65 mm

Leerlaufdrehzahl



3100 U/min

MAXIMALE AUTOMATISIERUNG

Der intelligente Mähroboter ist mit allen notwendigen Sensoren für eine maximale Automatisierung ausgestattet und **kehrt nach Beendigung der Arbeit automatisch** in die Ladestation zurück. Der Mähplan kann programmiert werden, um die Zeiten und Tage festzulegen, an denen gemäht werden muss. **Hebe- und Neigungssensoren** bieten einen zuverlässigen Schutz, indem sie die Klingen stoppen, sobald der Mähroboter zu stark angehoben oder geneigt wird. Werden Objekte im Weg des Geräts erkannt, wird ein **Hindernissensor** aktiviert, so dass der Mäher die Richtung ändern und ihnen ausweichen kann. Im Falle einer versehentlichen Kollision aktiviert der Mäher seinen **Aufprallsensor**, der einen sofortigen Stopp der Klingen bewirkt und mögliche Schäden am Mäher verhindert. Der **Regensensor** erkennt Niederschlag und bringt den Mäher automatisch in die Ladestation zurück. Der Köhner & Söhnen® Rasenmäher hat eine **Spritzwasserschutzklasse von IPX4**.

LITHIUM-ION BATTERY

Der Mähroboter ist mit einem zuverlässigen Lithium-Ionen-Akku ausgestattet, der über eine Ausgangsleistung von 20 W und eine Kapazität von 4,0 Ah verfügt. Dieser Akku sorgt für einen langen, ununterbrochenen Betrieb des Geräts und gewährleistet eine stabile Stromversorgung für maximale Produktivität. Die durchschnittliche Akkulaufzeit bei einer vollen Ladung beträgt 90 Minuten, so dass der Rasenmäher eine große Fläche effizient bearbeiten kann. Dank des schnell aufladbaren Lithium-Ionen-Akkus hat der Mäher eine reduzierte Leerlaufzeit. Der Vorteil der modernen Lithium-Batterien ist ihre hohe Energiedichte. Im Vergleich zu älteren Batterietypen zeichnen sie sich durch eine hohe Kapazität bei geringerem Gewicht und geringerer Größe aus. So kann eine kleine und leichte Lithiumbatterie einen Motor genauso lange antreiben wie eine Bleibatterie, die um ein Vielfaches größer und schwerer ist.



FERNSTEUERUNG

Könnér & Söhnen® Rasenmäherroboter sind innovative Geräte, die über eine mobile App oder eine Bluetooth/Wi-Fi-Verbindung ferngesteuert werden können. Sie können den Zeitplan des Geräts einrichten, den Fernstart einleiten und den Arbeitsprozess überwachen – all das können Sie ganz einfach von Ihrem Mobiltelefon oder Tablet aus erledigen.

- ✓ Schutz vor unbefugter Nutzung und Diebstahl – niemand kann den Rasenmäher ohne PIN-Code starten.
- ✓ Benutzerschutz – automatischer Sofortstopp der Messer beim Anheben des Mähers



Die Verwendung eines bürstenlosen Motors gewährleistet einen hohen Wirkungsgrad und eine lange Lebensdauer des Geräts. Dieser Motortyp hat weniger bewegliche Teile, die gewartet werden müssen, und zeichnet sich durch einen geringeren Geräuschpegel während des Betriebs aus.

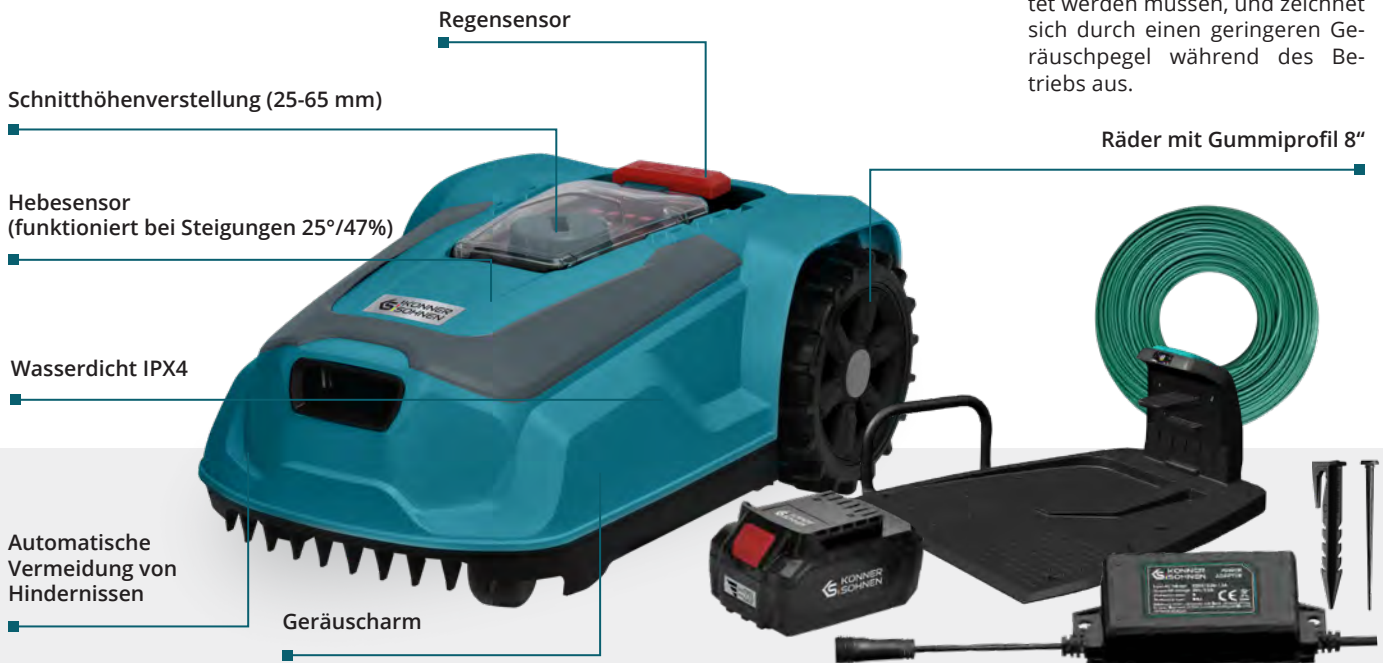

KS 22RLM	
Motorspannung	20V
Geeignet für den Bereich	bis zu 900 m ²
Mähzeit pro Ladezyklus bis zu	1.5 h
Fahrgeschwindigkeit	1.2 km/h
Leerlaufdrehzahl	3100 U/min
Schnitthöhe (8 Positionen)	25–65 mm
Schnittbreite	220 mm
Max Neigung	25°/47%
Räder	8"
APP/Wi-Fi/Bluetooth	+
Abmessungen Netto (L×B×H)	690×530×300 mm
Nettogewicht	8.8 kg

EIN BAUSATZ ZUR SELBSTMONTAGE IST ENTHALTEN:

- Begrenzungskabel – 170 m
- Haken – 230 pcs
- Nägel zur Befestigung der Ladestation – 6 Stück
- Ladestation
- Adapter
- Lithium-Ionen-Akku 20V



AKKU-RASEMÄHER



AKKU-RASENTRIMMER

Die Könner & Söhnen®-Akku-Serie umfasst Modelle von Akku-Freischneidern - einfach zu bedienende Geräte, die Ihnen helfen, Ihren Rasen in Bereichen, die nicht mit Rasenmähern bearbeitet werden können, in perfektem Zustand zu halten. Sie sind leise und erfordern keine aufwändige technische Wartung.

Die Akku-Trimmer von Könner & Söhnen® werden von 20V/40V 2,0 bis 5,0 Ah Lithium-Ionen-Akkus angetrieben, die sich durch eine schnelle Ladegeschwindigkeit und damit reduzierte Ausfallzeiten auszeichnen

Nennspannung



20V/40V

Batteriekapazität



2.0 – 5.0 Ah

Schneidbreite



12" (30 cm)

Leerlaufgeschwindigkeit



5500–7500 U/min

FLEXIBLER EINSATZ

Die Akku-Trimmer von Könner & Söhnen® sind so konzipiert, dass sie durch ihre Flexibilität den unterschiedlichen Bedürfnissen der Anwender gerecht werden. Sie verfügen über zwei Düsen: ein Messer mit drei Klingen und eine Spule mit einer Leine, die für bestimmte Betriebsarten ausgelegt sind. Das Messer ist für schwierigere Aufgaben auf freiem Feld, wo es keine Hindernisse gibt, geeignet. Es wird schnell mit vernachlässigten Sträuchern und kräftigen Pflanzen fertig. Eine Trimmerdüse mit Schnur eignet sich für präzises Trimmen um Hindernisse, Pflanzen, Bäume, Grenzen usw. Sie verfügt über einen automatischen Fadenvorschub. Bei dem Modell KS LT 40 kann der Benutzer die Rotationsgeschwindigkeit und einen Energiesparmodus wählen, wodurch der Akku effizienter genutzt wird.

EINFACH ZU BEDIENEN UND ZU WARTEN

Der Trimmergriff kann auf verschiedene Höhen eingestellt werden, so dass der Trimmer an jede Körpergröße angepasst werden kann. Der Schultergurt mit weicher Polsterung hilft, das Arbeitsgewicht auszugleichen, das Gerät gesundheitsschonend zu halten und entlastet die Hände des Bedieners. Darüber hinaus lassen sie sich innerhalb weniger Minuten leicht auf- und abbauen und können so einfach transportiert und kompakt gelagert werden. Sie erfordern keine komplexe technische Wartung (da keine Kraftstoffgemische, Filter usw. vorhanden sind).

ÜBERHITZUNGSSCHUTZ

Die Überhitzungsschutzfunktion ist ein wichtiges Sicherheitsmerkmal unserer Trimmer, das mögliche Schäden am Akku verhindert. Bei Erreichen einer kritischen Temperatur schaltet sich der Trimmer automatisch ab, um sich abzukühlen - das verlängert die Lebensdauer des Akkus.



LEISTUNGSSTARKER BÜRSTENLOSER MOTOR

Die Verwendung eines bürstenlosen Motors gewährleistet einen hohen Wirkungsgrad und eine lange Lebensdauer des Geräts. Dieser Motortyp hat weniger bewegliche Teile, die gewartet werden müssen, und zeichnet sich durch einen geringeren Geräuschpegel während des Betriebs aus.

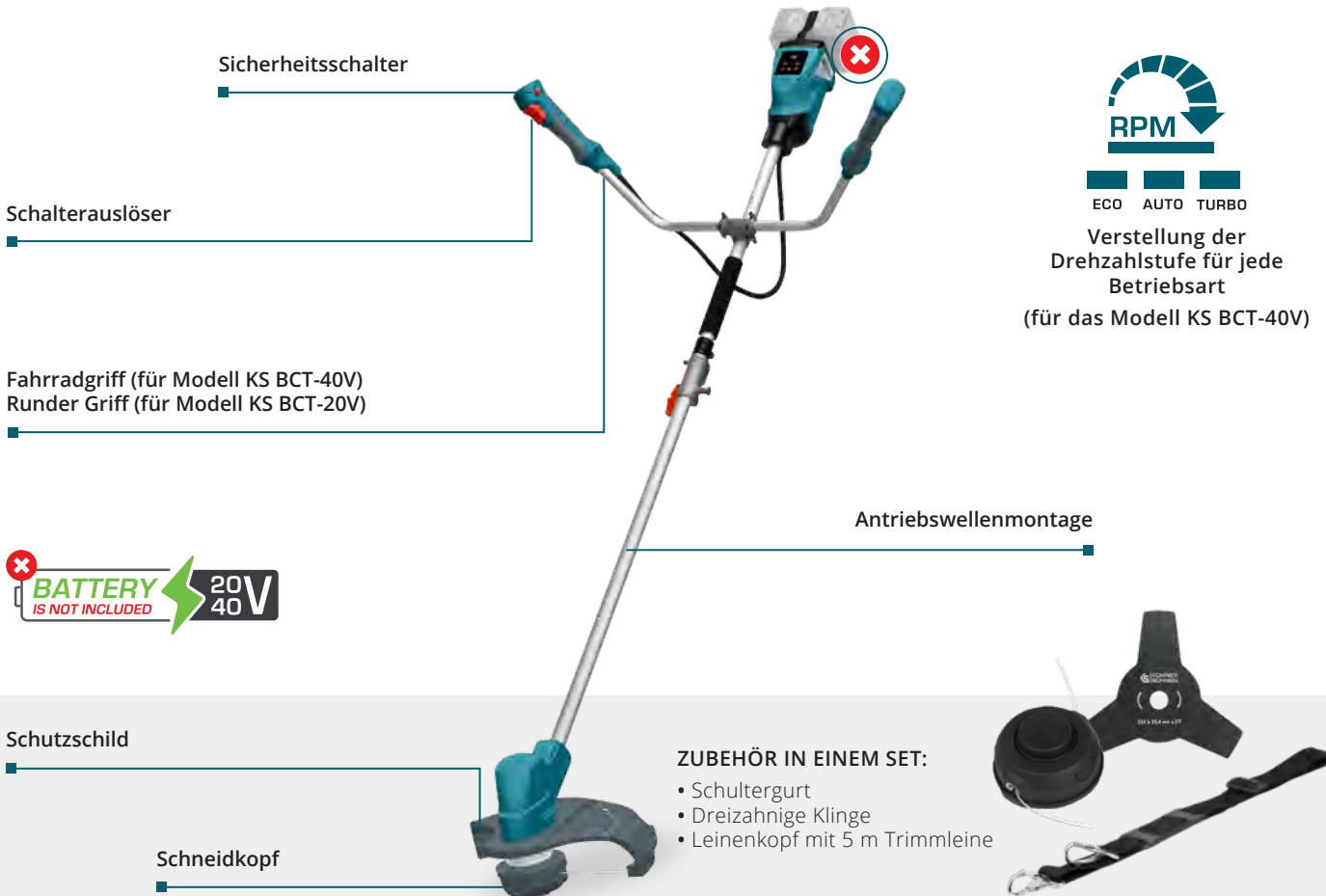

- ✓ Dreizahnklinge & Trimmlinie für vielfältige Aufgaben
- ✓ Leistungsstarker bürstenloser Motor mit einer Drehzahl von 7500 U/min
- ✓ Der geteilte Schaft ermöglicht einen bequemen Transport und Lagerung



	KS BCT-20V	KS BCT-40V
Nennspannung	DC 20V	DC 40V (20V+20V)
Batteriekapazität	2.0 - 5.0 Ah	2.0 - 5.0 Ah
Motortyp	Bürstenloser Motor	Bürstenloser Motor
Schneidbreite der Spule	12" (300 mm)	12" (300 mm)
Schneidbreite der Schneidscheibe	255 mm	255 mm
Messer	3 tanden	3 tanden
Fadengröße	Ø2.0 mm	Ø2.0 mm
Leerlaufgeschwindigkeit	5500-7500 rpm	5500-7500 rpm
Abmessungen Brutto (L×B×H)	970×270×100 mm	970×270×100 mm
Nettogewicht	4.5 kg	4.5 kg
Bruttogewicht	5.0 kg	5.0 kg

Wählen Sie eine vielseitige

20V LITHIUM-BATTERIE

die für alle Ihre Elektrowerkzeuge geeignet ist

Moderne **Lithium-Ionen-Batterien** von Könnert & Söhne® sind sehr zuverlässig und langlebig. Ihre Lebensdauer ist dreimal so lang wie die von Blei-Säure-Batterien. Sie sind leicht und kompakt, haben jedoch gleichzeitig eine hohe Batteriekapazität und sind über die gesamte Lebensdauer wartungsfrei.

Zudem sind sie mit dem höchsten Schutzklasse ausgestattet und verfügen über eine Ladezustandsanzeige.

Könnert & Söhne® Batterieladegeräte gewährleisten eine konstante Leistung während des Betriebs und schützen vor Batterieschäden. Diese Ladegeräte sind mit LED-Anzeigen ausgestattet, die den Ladezustand der Batterie anzeigen.



MEHRFACHE SCHUTZFUNKTIONEN VOR:



Überladung



Überentladung



Kurzschlusschutz



Überspannung



Über-/Unterspannungsschutz



Überhitzung



KS 20V2-1

Nennspannung	20V
Batteriekapazität	2 Ah
Batterietyp	Lithium-Ionen-Batterie
Abmessungen Brutto (LxBxH)	125x85x60 mm
Nettogewicht	0.47 kg



2 Ah

KS 20V4-1

Nennspannung	20V
Batteriekapazität	4 Ah
Batterietyp	Lithium-Ionen-Batterie
Abmessungen Brutto (LxBxH)	125x85x75 mm
Nettogewicht	0.79 kg



4 Ah

KS 20V4-2

Nennspannung	20V
Batteriekapazität	4 Ah
Batterietyp	Lithium-Ionen-Batterie
Abmessungen Brutto (LxBxH)	130x90x80 mm
Nettogewicht	0.68 kg



4 Ah

KS 20V6-2

Nennspannung	20V
Batteriekapazität	6 Ah
Batterietyp	Lithium-Ionen-Batterie
Abmessungen Brutto (LxBxH)	130x90x80 mm
Nettogewicht	1.09 kg



6 Ah

KS 20V8-2

Nennspannung	20V
Batteriekapazität	8 Ah
Batterietyp	Lithium-Ionen-Batterie
Abmessungen Brutto (LxBxH)	130x90x80 mm
Nettogewicht	1.1 kg



8 Ah



KS C24A



KS C45A



KS C35A-2

LADEGERÄT FÜR LI-ION AKKU

	KS C24A	KS C45A	KS C35A-2
Nennspannung	230V/50Hz	230V/50Hz	230V/50Hz
Nennausgangsspannung	21.5V	21.5V	21.5V
Nennausgangsstrom	2.4A	4.5A	2x3.5A
Sicherheitsklasse	II	II	II
Abmessungen Brutto (LxBxH)	170x85x115 mm	185x80x120 mm	220x73x167 mm
Nettogewicht	0.42 kg	0.55 kg	0.89 kg
Bruttogewicht	0.44 kg	0.58 kg	0.95 kg



ELEKTRO-KETTENSÄGE



Elektrokettensägen von Könnér & Söhnen® sind auf maximale Leistung ausgelegt. Die Leistung ist ohne Lade- und Tankunterbrechungen ausgelegt, so dass sie ein hohes Arbeitsvolumen bewältigen und über lange Zeiträume lange Zeit ohne Unterbrechung eingesetzt werden.

Elektrokettensägen von Könnér & Söhnen® zeichnen sich durch ihr geringes Gewicht, hohe Wendigkeit, Reversibilität und lange Lebensdauer aus. Sie zeichnen sich durch ihr geringes Gewicht und ihre kompakte Größe aus, die sie ideal für den Einsatz in engen Räumen macht. Sie erzeugen keine schädlichen Emissionen während des Betriebs, so dass sie auch in geschlossenen Räumen eingesetzt werden können.

Nennleistung



1800 – 2400 W

Spannung



230V/50 Hz

Führungsschiene

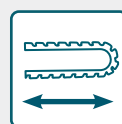

14"/16"/18"

Kettengeschwindigkeit



13 – 15 m/s

✓ AUTOMATISCHE KETTENSCHMIERUNG

Könnér & Söhnen®-Kettensägen sind mit einem modernen automatischen Kettenschmiersystem ausgestattet. Während des Betriebs versorgt eine integrierte Pumpe die Schiene und die Kette mit der erforderlichen Menge an Schmierstoff und gewährleistet so eine zuverlässige und ununterbrochene Schmierung für optimale Produktivität und eine lange Lebensdauer der Säge.

✓ "WERKZEUGLOSER" KETTENSPIANNMECHANISMUS

Das werkzeuglose Kettenspannsystem, das ohne Werkzeug auskommt, ist ein äußerst praktisches und entscheidendes Merkmal das eine schnelle und einfache Einstellung der Kettenspannung auf der Schiene ermöglicht. Es besteht keine Notwendigkeit für zusätzliche Werkzeuge! Eine ordnungsgemäße Kettenspannung verbessert die Schnittleistung, verhindert zusätzlichen Verschleiß und gewährleistet einen zuverlässigen und sicheren Betrieb der Werkzeuge.

✓ SANFTANLAUFSYSTEM

Die Sanftanlauffunktion der Könnér & Söhnen®-Elektrokettensägen sorgt dafür, dass die Kettengeschwindigkeit ruckfrei ansteigt und den Motor nicht zu stark belastet. Dies sorgt für einen komfortablen Arbeitsbeginn und eliminiert das Risiko von unerwarteten Aktionen.

✓ HÖCHSTMASS AN SCHUTZ

Elektrokettensägen von Könnér & Söhnen® sind mit integrierten Sicherheitsfunktionen ausgestattet. Die geregelte Schutzeinrichtung vor dem Handgriff wirkt als doppelte Notsicherung - er schaltet bei unerwarteten Ereignissen die Stromzufuhr ab und stoppt die Kette. Die Einschaltknopfsperre verhindert ein versehentliches Einschalten des Gerätes.



LEISTUNGSSTARKE MOTOREN BIS ZU 2400 WATT

Die in Könnert & Söhne-Sägen eingesetzten Elektromotoren zeichnen sich durch hohe Zuverlässigkeit und eine lange Lebensdauer aus. Sie erzeugen während des Betriebs keine schädlichen Emissionen in die Atmosphäre. Die Motoren haben eine maximale Leistung von 2400W und eine Geschwindigkeit von 13 bis 15 m/s, die ein effizientes Sägen von Brennholz und eine hohe Produktivität.

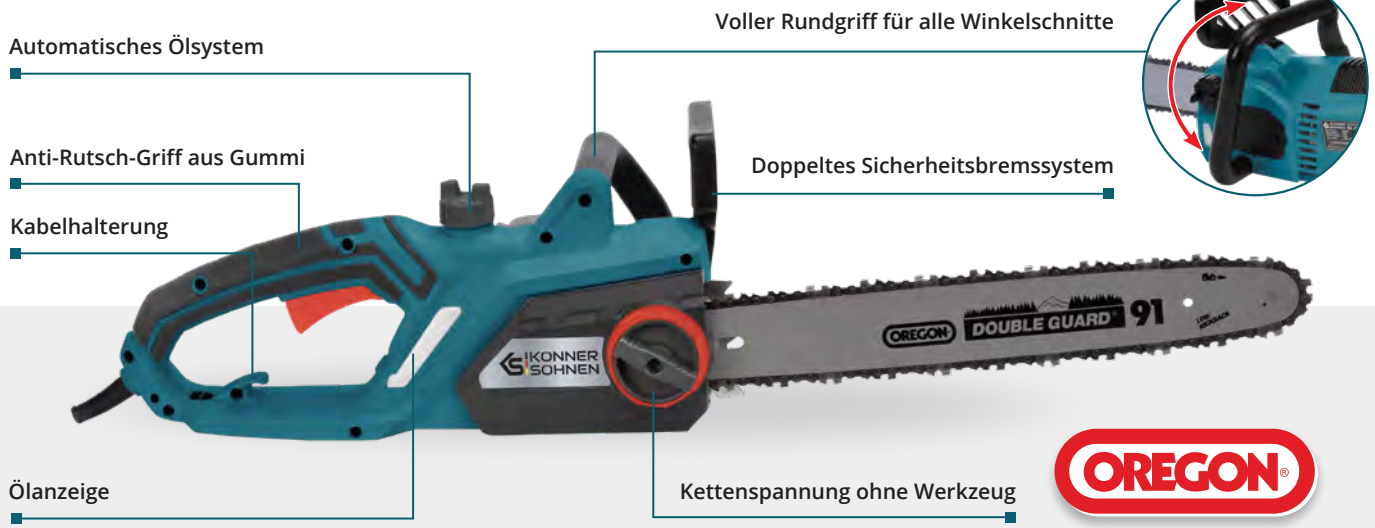

ELEKTRO-KETTENSÄGE

- ✔ "Werkzeuglose" Ketteneinstellung für komfortablen Betrieb und Wartung
- ✔ Hohe Kettengeschwindigkeit (bis zu 15 m/s) für verbesserte Schnittleistung
- ✔ Das automatische Ölsystem verlängert die Lebensdauer Ihrer Kette
- ✔ Ergonomischer Anti-Rutsch-Gummigriff reduziert effektiv Vibrationen und Rutschen
- ✔ Leichtes Design gewährleistet einfache Manövrierbarkeit in verschiedenen Schnittrichtungen



	KS CS1800-14	KS CS2200-16	KS CS2400-18
Nennleistung	1800 W	2200 W	2400 W
Spannung	230 V	230 V	230 V
Frequenz	50 Hz	50 Hz	50 Hz
Führungsschiene	14" (35 cm)	16" (40 cm)	18" (45 cm)
Kettenteilung	3/8"	3/8"	3/8"
Kettendicke	050"	050"	050"
Kettengeschwindigkeit	15 m/s	14 m/s	13 m/s
Öltankkapazität	280 ml	140 ml	190 ml
Doppeltes Sicherheitsbremssystem	+	+	+
Kettenspannung ohne Werkzeug	+	+	+
Sanfter Start	-	+	+
Überlastschutz	-	+	+
Abmessungen Brutto (L×B×H)	590×380×290 mm	700×470×335 mm	660×440×335 mm
Nettogewicht	5.25 kg	6.25 kg	6.25 kg
Bruttogewicht	5.5 kg	6.6 kg	6.6 kg

ELEKTRISCHE RASENMÄHER

Könner & Söhnen® Elektro-Rasenmäher bieten maximale Leistung ohne Unterbrechungen zum Aufladen und Tanken. Leistungsstarke Elektromotoren bis zu 1800 W mit einer Drehzahl von 3000 bis 3450 U/min garantieren hohe Leistung, effizientes Mähen verschiedener Pflanzenarten- vom Rasen bis zum Wildkraut.

Das **Könner & Söhnen®-Elektrorasenmäher-Sortiment** umfasst eine Vielzahl von Modellen, die jedem Bedarf gerecht werden. Das Angebot reicht von kompakten und leichten Modellen, die für Anwender aller Altersgruppen und Geschlechter geeignet sind, bis hin zu leistungsstarken Geräten, die für komplexere Aufgaben konzipiert sind.

Diese Rasenmäher zeichnen sich durch ihre hohe Robustheit und Langlebigkeit aus. Das durchdachte Design mit einem ausgewogenen Schwerpunkt gewährleistet eine effiziente Manövrierfähigkeit auf unterschiedlichem Terrain.

Nennleistung



1000–1800 W

Nennspannung

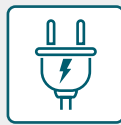

230V/50Hz

Schnittbreite

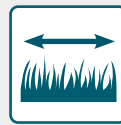

320–420 mm

Schnitthöhe



25–80 mm

✓ **SCHNITTHÖHENVERSTELLUNG 25-80 MM**

Der bequeme Hebel zur Einstellung der Schnitthöhe verfügt je nach Modell über 3 oder 5 Positionen, mit einem Schnitthöhenbereich von 25 mm bis 80 mm. Dies bietet die Möglichkeit, den Rasenmäher an die individuellen Bedürfnisse des Benutzers anzupassen und die optimale Rasenhöhe zu erreichen.

✓ **EINFACH ZU BEDIENEN UND ZU LAGERN**

Die Rasenmäher von Könner & Söhnen® sind ergonomisch gestaltet und zeichnen sich durch höchste Qualität in allen Komponenten aus. Sie verfügen über einen höhenverstellbaren Griff (mit Ausnahme des Modells KS 32LM), eine Einhandbedienung und eine Kabelhalterung für eine einfache Fixierung des Kabels. Der klappbare Griff ermöglicht eine kompakte Aufbewahrung. Bei den leistungsstarken Modellen KS 38LM und KS 42LM ist der Lenker mit einer speziellen Silikonschaumbeschichtung ausgestattet, die Vibrationen wirksam dämpft und so für einen sicheren und festen Griff sorgt.

✓ **WERKZEUGLOSE MONTAGE**

Könner & Söhnen® Elektro-Rasenmäher sind einfach aufgebaut, sodass die Vorbereitung für die Arbeit, die Wartung oder die Lagerung schnell, einfach und werkzeuglos erfolgen kann. Dies erleichtert dem Benutzer den Umgang mit dem Gerät und spart Zeit und Mühe.

✓ **KOMBINIERTER GRASBEHÄLTER**

Die Grasfangkörbe der Könner & Söhnen® Mäher, ausgenommen das Modell KS 32LM, sind aus einer Kombination von Materialien gefertigt: Sie verfügen über eine Kunststoffabdeckung und einen Rahmensack aus strapazierfähigem Gewebe. Diese Kombination hält den Rasenmäher leicht, gewährleistet, dass die Behälter ihre Form behalten, gut belüftet sind und sich bei Bedarf leicht ausschütteln lassen. Die Behälter dieser Modelle haben ein Fassungsvermögen von 40 oder 50 Litern, was das Auffangen einer ausreichenden Menge an Grasschnitt ermöglicht. Zusätzlich sind sie mit einer Füllstandsanzeige ausgestattet. Der Mähwerksbehälter des KS 32LM hingegen ist vollständig aus leichtem und haltbarem Kunststoff gefertigt. Dieser ist resistent gegen Verformung, bekommt keine Risse, verblasst nicht in der Sonne und ist sowohl leicht zu entleeren als auch mit Wasser zu reinigen.

BÜRSTENLOSER MOTOR

Der Rasenmäher KS 38LM-BL von Köنner & Söhnen® verfügt über einen bürstenlosen Motor, der eine höhere Effizienz, eine längere Lebensdauer und einen geringeren Geräuschpegel bietet. Zudem hat dieser Motor weniger bewegliche Teile, was den Wartungsaufwand reduziert.

MULCHFUNKTION

Der KS 42LM ist mit einer Mulchfunktion ausgestattet, besonders nützlich für die Düngung und Verbesserung des Zustand Ihres Rasens. Der Mäher hat eine Schnittbreite 42 cm, die ein effektives Mähen und Mähen und Mulchen, auch auf größeren Rasenflächen.



ELEKTRISCHE RASENMÄHER

- ✓ Ausgezeichnete Manövrierfähigkeit durch ausgewogenes Gewicht
- ✓ Niedriger Vibrationspegel
- ✓ Werkzeuglose Montage
- ✓ Kompakte Lagerung



KS 32LM



KS 38LM-BL



KS 38LM



KS 42LM

Nennspannung	230V	230V	230V	230V
Frequenz	50 Hz	50 Hz	50 Hz	50 Hz
Nennleistung	1000 W	1400 W	1400 W	1800 W
Leerlaufdrehzahl	3450 U/min	3000 U/min	3250 U/min	3250 U/min
Schnittbreite	320 mm	380 mm	380 mm	420 mm
Höhenverstellbare Position	25-45-65 (3 Positionen)	25-65 (5 Positionen)	25-75 (5 Positionen)	25-80 (5 Positionen)
Sammelbeutel	25 l	50 l	40 l	40 l
Mulchfunktion	-	-	-	+
Räder vorne/hinten	5.5"	6.0"/7.0"	6.0"/8.0"	6.0"/9.0"
Abmessungen Brutto (LxBxH)	590x380x290 mm	660x440x335 mm	700x470x335 mm	720x470x365 mm
Nettogewicht	6.9 kg	16.5 kg	11.9 kg	12.6 kg
Bruttogewicht	8.0 kg	17.8 kg	13.8 kg	13.9 kg



Der Köhner & Söhne® Elektro-Freischneider ist die ideale Lösung für alle, die ein zuverlässiges und leistungsstarkes Gerät suchen. Er hilft schnell und effektiv bei der Aufräumarbeit, ohne Unterbrechungen zum Aufladen und Tanken. Da der Elektrotrimmer nicht auf dem Boden steht, sondern hängend verwendet wird, ist er besonders praktisch für Grundstücksbesitzer mit unebenem Gelände, an Hängen oder bei vielen Hindernissen oder anderen Anpflanzungen auf dem Grundstück.

Dank seines leistungsstarken 1400-W-Motors mit einer hohen Drehzahl von bis zu 7.500 Umdrehungen pro Minute und seiner Anpassungsfähigkeit wird der **Köhner & Söhne®-Elektrotrimmer** KS BCT-1400 den unterschiedlichen Bedürfnissen der Anwender gerecht. Er ist mit zwei Düsen für die Arbeit ausgestattet: einem Messer mit drei Klingen und einer Spule mit Schnur. Zusätzlich besteht die Möglichkeit, ein 255 mm langes (40 Zähne) hochfestes Messer mit Spitzen aus extrahartem Material zu montieren (optional). Dieser Trimmer bewältigt mühelos auch die härtesten Sträucher, alle Arten von Unkraut, Schilf und sogar kleine Bäume. Der oben montierte Motor ermöglicht es Ihnen, auch mit sehr hohen Pflanzen fertig zu werden und das Gerät zum Schneiden von nassem Gras zu verwenden.

Leistung**1400W****Spannung****230V/50Hz****Schnittdurchmesser****420 mm****Geschwindigkeit****7000 U/min****✓ EINFACH ZU BEDIENEN UND ZU VERSTAUEN**

Das ergonomische „T“-Design des Griffs ermöglicht die Bedienung mit beiden Händen und vergrößert die Reichweite des Arbeitsbereichs für eine effiziente Feldarbeit. Der Schultergurt mit weicher Polsterung hilft, das Arbeitsgewicht auszugleichen, so dass Sie lange Zeit ohne Ermüdung arbeiten können. Der T-Griff kann auf verschiedene Höhen eingestellt werden, so dass sich der Trimmer an die Statur des Benutzers anpassen lässt. Darüber hinaus lassen sie sich innerhalb weniger Minuten leicht auf- und abbauen, so dass sie bequem transportiert und kompakt gelagert werden können.

✓ BENUTZERSICHERHEIT

Die Einschaltsperrung macht die Arbeit mit dem Trimmer sicherer und verhindert ein unerwartetes Einschalten des Geräts. Eine Schutzabdeckung aus schlagfestem Kunststoff deckt die Schneiddüsen ab und schützt den Benutzer vor herausgeschleudertem Gras und anderen Gegenständen.

✓ WERKZEUGSCHUTZ

Der Elektrotrimmer ist mit Sicherheitsfunktionen ausgestattet, die seine Lebensdauer verlängern. Er ist gegen Überlastung geschützt, so dass Sie sich auch bei längerem Gebrauch keine Sorgen um das Gerät machen müssen. Überschreitet die Motortemperatur die Betriebsgrenzen, tritt das automatische Schutzsystem in Aktion. Aus Sicherheitsgründen ist das Stromkabel kurz, damit es während des Betriebs nicht versehentlich durchgeschnitten werden kann.



SOFT START

Das Sanftanlaufsystem eliminiert das Risiko von Ruckeln bei der Aktivierung des Geräts, trägt zu einem komfortableren Arbeitsbeginn bei und verhindert außerdem eine übermäßige Belastung des Motors, wodurch seine Lebensdauer verlängert wird.

KS BCT-1400

Spannung	230V
Frequenz	50 Hz
Leistung	1400W
Geschwindigkeit	7000 U/min
Schnittdurchmesser	420 mm
Fadenlänge	5 m
Schnittdicke	Ø1.6 mm
Abmessungen Brutto (LxBxH)	940x260x130 mm
Nettogewicht	5.6 kg

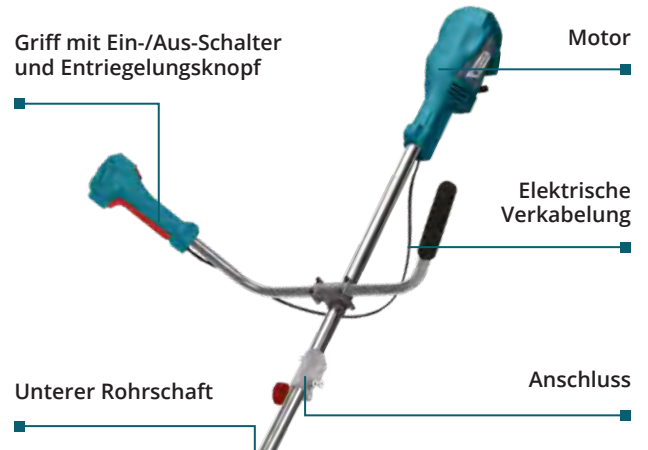

- ✓ Der geteilte Schaft ermöglicht bequemen Transport und Lagerung
- ✓ Dreizahnklinge & Trimmfaden für vielfältige Aufgaben
- ✓ Möglichkeit zum Einbau einer runden Scheibe (nicht im Set) für Modell KS BCT-1400

INHALTSLISTE DES PAKETS:

- Schultergurt
- Dreizahnige Klinge
- Leinenkopf mit 5 m Mähfaden
- Schwerlastscheibe 255 mm (40 Zähne) mit Hartmetallspitzen (optional)



TRAGBARER ELEKTROTRIMMER

Der tragbare Elektrotrimmer KS GT-250 ist ein äußerst kompaktes und leichtes Gerät, das nur 1,5 kg wiegt und dennoch eine hohe Drehzahl von 12.000 U/min aufweist. Er ist für das Mähen von weichem, jungem Gras auf einer kleinen Fläche konzipiert. Er ist besonders effektiv beim Mähen von Gras in schwer zugänglichen Bereichen, wie z. B. an Wegrändern. Die tiefe Position des Motors reduziert die Vibrationen am Griff und sorgt für ein komfortables Arbeiten mit dem Trimmer.

KS GT-250

Spannung	230V
Frequenz	50 Hz
Leistungsaufnahme	250W
Leerlaufdrehzahl	12000 rpm
Schnittdurchmesser	220 mm
Fadenlänge	6 m
Fadendurchmesser	Ø1.2 mm
Abmessungen Brutto (LxBxH)	195x120x400 mm
Nettogewicht	1.5 kg





KULTIVATOREN

ELEKTRO UND BENZIN

Ein breites **Angebot an Bodenhacken** von Köhner & Söhne® deckt die vielfältigen Kundenbedürfnisse bei den Gartenarbeiten ab: Bearbeitung von Böden unterschiedlicher Härte, von lockeren bis zu jungfräulichen Böden, Anbau landwirtschaftlicher Kulturen, Anhäufeln und Ernten. Es handelt sich um praktische und zuverlässige landwirtschaftliche Multifunktionsgeräte.

Dank ihrer Wendigkeit auf engstem Raum eignen sich diese kompakten Elektro-Bodenhacken ideal für kleine Grundstücke oder Gewächshäuser. Mit leistungsstarken Benzin-Bodenhacken lassen sich schwere Aufgaben auf mittleren bis großen Grundstücken erledigen.



 ≤ **36 – 134 cm**



KÖNNER & SÖHNEN® BODENHACKEN ERMÖGLICHEN EINEN
VIELSEITIGEN EINSATZ AUF ALLEN BODENARTEN, VON
LOCKEREN BIS ZU JUNGFRÄULICHEN BÖDEN



ELEKTRO-BODENHACKEN

Elektro-Bodenhacken der Marke Könnert&Söhne® der ECO-Serie sind hervorragende Helfer für die Bodenbearbeitung von kleinen und mittleren Flächen. Diese Geräte können auf engstem Raum wie z. B. in Gewächshäusern oder bei Landschaftsgestaltungsarbeiten eingesetzt werden.

Sie sind einfach zu bedienen und setzen keine besonderen technischen Fähigkeiten voraus. Bodenhacken dieser Serie sind umweltfreundlich, geräuscharm und erfordern nur minimale Wartung.

Motorleistung



1000-2000 W

Spannung



230 V

Arbeitsbreite



≤ 36-55 CM

Reduzierter Geräuschpegel



Lpa (7m) - 68 dB

- 🌿 Schutz gegen zufälliges Einschalten
- 🌿 Umweltfreundlicher und beinahe lautloser elektrischer Motor K&S
- 🌿 Hohe Wendigkeit
- 🌿 Ergonomische Steuerkonsole mit einstellbaren Griffen (für Modell KS 2000T E)

- 🌿 Kettenantrieb mit Übertragung von bis zu 95% des Drehmoments (für Modell KS 2000T E)
- 🌿 Transportrad (für Modelle KS 1500T E, KS 2000T E)
- 🌿 Optimales Verhältnis von Leistung und Gewicht





Umweltfreundlicher und beinahe lautloser elektrischer Motor K&S



KS 1000T E



KS 1500T E



KS 2000T E

Motormodell	KS ECO 1000	KS ECO 1500	KS ECO 2000
Motorleistung, W	1000	1500	2000
Spannung, V	230	230	230
Frequenz, Hz	50	50	50
Typ des Motors	Elektro	Elektro	Elektro
Arbeitsbreite, cm	≤ 36	≤ 45	≤ 55
Max. Pflugtiefe, cm	≤ 22	≤ 22	≤ 26
Geräuschpegel Lpa (7m)/Lwa, dB	68/93	68/93	68/93
Abmessungen Brutto (LxBxH), mm	380x275x530	480x320x545	660x410x510
Nettogewicht, kg	10	14,5	33,4
Code QR			



BENZINKULTIVATOREN

Benzin-Bodenhacken mit einem Riemen- bzw. Kettenantrieb und einer Leistung von **4 bis 7 PS** sind für die Bearbeitung aller Arten von Böden, von lockeren bis zu jungfräulichen Böden, geeignet. Sie sind praktische, zuverlässige und multifunktionale landwirtschaftliche Maschinen, die es Ihnen ermöglichen, verschiedene Aufgaben zu lösen. Zu diesen Aufgaben gehören die Vorbereitung von Böden unterschiedlicher Festigkeiten, das Anbau von Pflanzen, das Ernten und das Häufeln. Die einzigartige, stilvolle Auslegung zeichnet sich durch fortschrittliche Technologien und kompakte Abmessungen aus. Die leistungsstarken und kraftstoffsparenden Viertakt-Motoren von Könnert & Söhnen® erfüllen die neuesten EURO 5-Abgasnormen, sind für den Dauerbetrieb ausgelegt und bieten eine hohe Leistung. Die platzsparenden Kultivatormodelle KS 4HP-70 und KS 7HP-850A sind mit Rädern ausgestattet, die eine verbesserte Wendigkeit auch auf kleinen Grundstücken gewährleisten. Die Modelle KS 7HP-850A, KS 7HP-950A und KS 7HP-950 eignen sich für die Aufnahme zusätzlicher Anbaugeräte (Häufelpflug, Untergrundpflug, Kartoffelpflug, Metallräder mit Greifern).

Motorleistung



4,0 – 7,0 PS

Getriebe



RIEMENANTRIEB,
KETTENANTRIEB

Pflugbreite



≤ 50 – 108 CM



EIGNEN SICH ZUR
AUFNAHME VON
ANBAUGERÄTEN

Ergonomische Holme, die Griffe drehen sich horizontal um 360° und vertikal um 180°

Leistungsstarker und robuster EURO 5 Motor von Könnert & Söhnen®



Geschmiedete Säbelfräser mit Schutzschildern ermöglichen die Bearbeitung aller Bodentypen

Getriebe-Schalthebel

Pflugbefestigung, Möglichkeit der Montage von zusätzlichen Anbaugeräten

Gummireifen mit niedrigem Profil (komplett mit Modell KS 7HP-950S, lassen sich auf Modell KS 7HP-950A installieren)

Schlauchlose Räder mit niedrigem Profil oder pneumatische Räder



3D-ÜBERSICHT



VIDEO EINES
LAUFENDEN GERÄTS
ANSEHEN





LEISTUNGSSTARKE MOTOREN

Leistungsstarke und robuste K&S Motoren erfüllen alle europäischen Qualitätsstandards, einschließlich der neuesten EURO 5 Abgasnorm. Jeder Motor ist mit einer individuellen Seriennummer versehen, mit der sich die Produktions- und Servicequalität überwachen lässt.



ERGONOMISCHES BEDIENFELD

Durch das ergonomische Bedienfeld lässt sich der Kultivator schnell und einfach bedienen. Die meisten Kultivatormodelle verfügen über die vertikal um 180° und horizontal um 360° verstellbare Steuerkonsole für eine bequeme Handhabung und platzsparende Lagerung. Das Modell KS 7HP-950S ist zusätzlich mit einem Werkzeugkasten ausgestattet.



GESCHMIEDETE SÄBELFRÄSER

Mit geschmiedeten Säbelfräsern ist ein Kultivator für jeden Bodentyp geeignet, sowohl für jungfräulichen als auch für gepflegten Boden. Diese werden komplett mit Schutzschildern geliefert (außer Modell KS 7HP-850A). Die Pflugbreite für solche Modelle beträgt 50 bis 108 cm und die Pflugtiefe beträgt bis zu 31 cm.



QUALITÄT IM DETAIL

Sämtliche Verbindungen und Befestigungen sind perfekt für den langfristigen und zuverlässigen Betrieb des Kultivators ausgelegt. Durch schadenbeständige Elemente, hochwertiges Zubehör, spezielle Gummidichtungen für Verminderung von Schwingungen und Geräuschpegelminderung wird ein sicherer und bequemer Betrieb gewährleistet.

BENZINKULTIVATOREN



KS 4HP-70



Motorleistung	4 PS
Typ des Motors	Benzinmotor
Pflugbreite	50-70 cm
Max. Pflugtiefe	≤ 27 cm
Anzahl von Gängen	1
Verstellbare Griffe	Vertikal
Abmessungen Brutto (LxBxH)	680x380x650 mm
Nettogewicht, kg	36 kg



KS 7HP-850A



Motorleistung	7 PS
Typ des Motors	Benzinmotor
Pflugbreite	≤ 80 cm
Max. Pflugtiefe	≤ 31 cm
Anzahl von Gängen	+1 0
Verstellbare Griffe	Vertikal
Abmessungen Brutto (LxBxH)	690x380x770 mm
Nettogewicht, kg	52 kg



KS 7HP-950A



Motorleistung	7 PS
Typ des Motors	Benzinmotor
Pflugbreite	≤ 108 cm
Max. Pflugtiefe	≤ 31 cm
Anzahl von Gängen	+2 +1 0 -1
Verstellbare Griffe	Vertikal
Abmessungen Brutto (LxBxH)	845x460x660 mm
Nettogewicht, kg	62 kg



KS 7HP-950S



Motorleistung	7 PS
Typ des Motors	Benzinmotor
Pflugbreite	≤ 108 cm
Max. Pflugtiefe	≤ 31 cm
Anzahl von Gängen	+2 +1 0 -1
Verstellbare Griffe	Vertikal/Horizontal
Abmessungen Brutto (LxBxH)	780x460x780 mm
Nettogewicht, kg	80 kg



ZUBEHÖR

Die riemengetriebenen Kultivatormodelle KS 7HP-850A, KS 7HP-950A und KS 7HP-950S von Könnér & Söhnen® sowie die Modelle mit Direktantrieb und Getriebe eignen sich zur **Montage von Anbaugeräten** wird durch Könnér & Söhnen® in hochwertiger, deutscher Qualität angeboten.

Kartoffelflug



KS PP4

Gewicht	4,5 kg
---------	--------



Pflug



KS SP2

Gewicht	4,2 kg
---------	--------

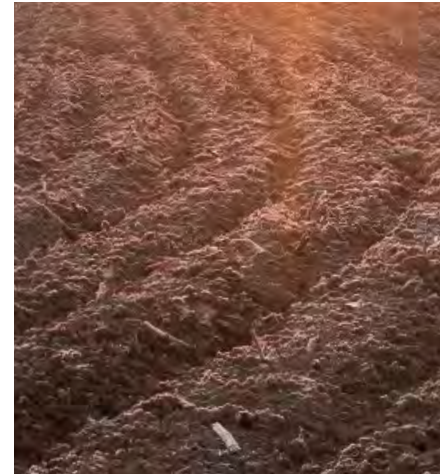

Häufelflug (einstellbar)



KS AD3

Gewicht	4 kg
---------	------



Häufelkörper



KS SD1

Gewicht	2 kg
---------	------



Messer



KS BL10



Pneumatische Räder mit Agrarprofil



KS RW40

Durchmesser	4.00 - 8"
Gewicht	4 kg



Greifer



KS MG40

Durchmesser	46,5 cm
Breite	10 cm
Gewicht	3,3 kg



Halbachse zur Radmontage



KS AT23

Durchmesser	23 cm
Länge	20 cm

(für Modelle KS 7HP-850A, KS 7HP-950A, KS 7HP-950S, KS 7HP-1050G, KS 9HP-1350G-3)





BENZINKULTIVATOREN

Köhner&Söhne® verbessert die **Hochleistungs-Bodenhacken mit Direktantrieb** weiter mit Getrieben, die teurere Diesel-Bodenhacken oder sogar einen einachsigen Minitraktor ersetzen können. Das bestehende Angebot umfasst ein Modell KS 9HP-1350G-3 mit einem größeren Getriebe mit drei Vorwärtsgängen und einem Rückwärtsgang. Darüber hinaus verfügt das Modell über eine aktive, hintere Antriebswelle, die den Einsatz von Geräten wie eine Motorpumpe oder eine Sprühpumpe ermöglicht. Dieses Modell eignet sich auch zur Anbringung eines Anhängers für den Gütertransport. Die Modellreihe hat eine Pflugbreite von **bis zu 134 cm!**

Das Getriebe mit einem Zahnradantrieb macht die Kultivatoren zuverlässiger, haltbarer und beständiger gegen schwere Lasten. Die leistungsstarken Motoren von Köhner & Söhne® ermöglichen es Ihnen, komplexe Aufgaben zu bewältigen, und erfüllen alle europäischen Qualitätsstandards, einschließlich der neuesten EURO 5-Abgasnorm.

Motorleistung



7,0 – 9,0 PS

Getriebe



BEVEL GEAR DRIVE

Pflugbreite



≤ 58 – 134 CM



EIGNEN SICH ZUR
AUFNAHME VON
ANBAUGERÄTEN



3D-ÜBERSICHT



VIDEO EINES
LAUFENDEN GERÄTS
ANSEHEN





LEISTUNGSSTARKE MOTOREN

Die leistungsstarken Firmenmotoren von Könnner & Söhnen® haben eine längere Lebensdauer. Sie zeichnen sich durch einen leichten Startvorgang und verringerte Vibration aus. Jeder Motor ist mit einer individuellen Seriennummer versehen, mit der sich die Produktions- und Servicequalität überwachen lässt.



ERGONOMISCHES BEDIENFELD

Über das ergonomische Bedienfeld können Sie einen Kultivator schnell und einfach bedienen und handhaben. Die vertikal um 180° und horizontal um 360° verstellbare Steuerkonsole erleichtert die Lenkung des Kultivators und ermöglicht eine kompakte Lagerung. Sie ist mit einem Werkzeugkasten ausgestattet.



SCHLAUCHLOSE ODER PNEUMATISCHE RÄDER

Diese Kultivatormodelle sind mit hochwertigen Rädern versehen. Das Modell KS 7HP-1050G verfügt über schlauchlose Gummiräder, die während des Betriebs nicht gepumpt werden müssen. Das Kultivatormodell KS 9HP-1350G-3 wird komplett mit hochwertigen Luftreifen mit einem Durchmesser von 4,00-8" oder 5,00-12" geliefert



ZUBEHÖR

Eine breite Auswahl von Anbaugeräten ist für diverse Zwecke geeignet (Anbau landwirtschaftlicher Kulturen, Ernten, Anhäufeln) und ist somit vielseitig einsetzbar.



KS 600RTG



Motorleistung	7 PS
Typ des Motors	Benzinmotor
Pflugbreite	≤ 58 cm
Max. Pflugtiefe	≤ 20 cm
Anzahl von Gängen	+1 0 -1
Verstellbare Griffe	Vertikal
Abmessungen Brutto (LxBxH)	1170x570x440 mm
Nettogewicht, kg	65 kg



KS 7HP-1000G



Motorleistung	7 PS
Typ des Motors	Benzinmotor
Pflugbreite	≤ 109 cm
Max. Pflugtiefe	≤ 31 cm
Anzahl von Gängen	+2 +1 0 -1
Verstellbare Griffe	Vertikal
Abmessungen Brutto (LxBxH)	845x460x690 mm
Nettogewicht, kg	70 kg



KS 7HP-1050G



Motorleistung	7 PS
Typ des Motors	Benzinmotor
Pflugbreite	≤ 108 cm
Max. Pflugtiefe	≤ 35 cm
Anzahl von Gängen	+2 +1 0 -1
Verstellbare Griffe	Vertikal/Horizontal
Abmessungen Brutto (LxBxH)	880x460x660 mm
Nettogewicht, kg	93 kg



KS 9HP-1350G-3



Motorleistung	9 PS
Typ des Motors	Benzinmotor
Pflugbreite	≤ 134 cm
Max. Pflugtiefe	≤ 35 cm
Anzahl von Gängen	+3 +2 +1 0 -1
Verstellbare Griffe	Vertikal/Horizontal
Abmessungen Brutto (LxBxH)	910x570x750 mm
Nettogewicht, kg	94 kg



ZUBEHÖR

Die riemengetriebenen Kultivatormodelle KS 7HP-850A, KS 7HP-950A und KS 7HP-950S von Könnér & Söhnen® sowie die Modelle mit Direktantrieb und Getriebe eignen sich zur **Montage von Anbaugeräten** wird durch Könnér & Söhnen® in hochwertiger, deutscher Qualität angeboten.

Metallräder



KS MW40

Durchmesser	39,5 cm
Breite	18,5 cm
Gewicht	8 kg



Metallräder



KS MW45

Durchmesser	42 cm
Breite	19,5 cm
Gewicht	8 kg



Pneumatische Räder mit Agrarprofil



KS RW50

Durchmesser	5.00 - 12"
Gewicht	9,6 kg



Doppelpflug



KS DP1

Gewicht	13 kg
---------	--------------



Häufelpflug



KS AP1

Netto/Bruttogewicht	10,9/12,2 kg
---------------------	---------------------



Dreifacher Flachsneider



KS WP1

Netto/Bruttogewicht	7,6 / 8,3 kg
---------------------	---------------------

Flachsneider mit drei Messern KS WP1 für das Jäten und die Bodenlockerung

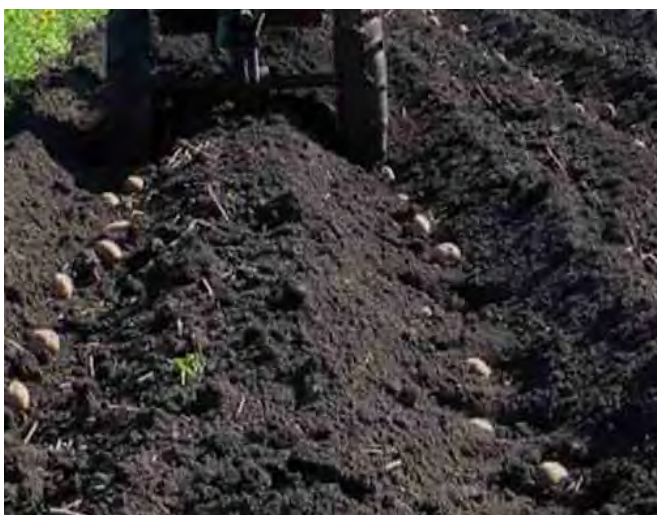



BENZINKULTIVATOREN







KS 4HP-70

KS 7HP-850A

KS 7HP-950A

KS 7HP-950S

Modell des Motors	KS 160	KS 240	KS 240	KS 240
Motorleistung, PS	4,0	7,0	7,0	7,0
Hubraum, cm ³	139	212	212	212
Typ des Motors	Benzinmotor	Benzinmotor	Benzinmotor	Benzinmotor
Pflugbreite, cm	50-70	≤ 80	≤ 108	≤ 108
Max. Pflugtiefe, cm	≤ 27	≤ 31	≤ 31	≤ 31
Volumen des Kraftstoffbehälters, l	1,5	3,6	3,6	3,6
Motoröl-Füllmenge, l	0,6	0,6	0,6	0,6
Getriebeöl, l	0,1	-	1,2	1,2
Typ des Getriebes	Riemenantrieb, Schneckenantrieb	Riemenantrieb, Kettenantrieb		
Anzahl von Gängen	1	+1 0	+2 +1 0 -1	+2 +1 0 -1
Rückwärtsgang	-	-	+	+
Verstellbare Griffe	Vertikal	Vertikal	Vertikal	Vertikal, horizontal
Transporträder	Transporträder	Transporträder	Transporträder (lassen sich installieren pneumatische Räder)	Schlauchlose Räder mit niedrigem Profil
Geräuschpegel Lpa (7 m)/Lwa, dB	68/93	73/98	73/98	73/98
Abmessungen Brutto (LxBxH), mm	680x380x650	690x380x770	845x460x660	780x460x780
Nettogewicht, kg	36	52	62	80
Bruttogewicht, kg	39	56	71	89
Code QR				



Die Motoren von Köhner & Söhne® sind zuverlässig, leistungsstark, sparsam und entsprechen den europäischen Qualitätsstandards sowie den nach **EURO-5** geltenden Emissionsgrenzwerten.



KS 600RTG

KS 7HP-1000G

KS 7HP-1050G

KS 9HP-1350G-3

Modell des Motors	KS 240	KS 240	KS 240	KS 290
Motorleistung, PS	7,0	7,0	7,0	9,0
Hubraum, cm ³	212	212	212	270
Typ des Motors	Benzinmotor	Benzinmotor	Benzinmotor	Benzinmotor
Pflugbreite, cm	≤ 58	≤ 109	≤ 108	≤ 134
Max. Pflugtiefe, cm	≤ 20	≤ 31	≤ 35	≤ 35
Volumen des Kraftstoffbehälters, l	3,6	3,6	3,6	6,0
Motoröl-Füllmenge, l	0,6	0,6	0,6	1,1
Getriebeöl, l	2	1,2	1,2	1,5
Typ des Getriebes	Direktantrieb mit Getriebe			
Anzahl von Gängen		+2 +1 0 -1	+2 +1 0 -1	+3 +2 +1 0 -1
Rückwärtsgang	+	+	+	+
Verstellbare Griffe	Vertikal	Vertikal	Vertikal, horizontal	Vertikal, horizontal
Transporträder	Pneumatische Räder 4.00-7"	Vorderes Transportrad 8*1.75, pneumatische Räder 4.00-8"	Pneumatische Räder 4.00-8"	Luftreifen mit hohem Reifenprofil 4.00-8" oder 5.00-12"
Geräuschpegel Lpa (7 m)/Lwa, dB	73/98	73/98	73/98	73/98
Abmessungen Brutto (LxBxH), mm	1170x570x440	845x460x660	910x460x690	910x570x750
Nettogewicht, kg	65	70	83	94
Bruttogewicht, kg	89	80	92	110
Code QR				



Die Motoren von Könnner & Söhnen® sind zuverlässig, leistungsstark, sparsam und entsprechen den europäischen Qualitätsstandards sowie den nach **EURO-5** geltenden Emissionsgrenzwerten.



MULTIFUNKTIONSMASCHINE 4-IN-1

Diese **leistungsstarke Multifunktionsmaschine** bündelt viele Funktionen, die Ausführung verschiedener landwirtschaftlichen Arbeiten das ganze Jahr über ermöglichen. Diese Maschine zeichnet sich durch einen eigenen Antrieb und aktive Anbaugeräte aus, die keine zusätzlichen Anstrengungen seitens des Benutzers erfordern und es der Maschine ermöglichen, eine breite Palette von Aufgaben zu bewältigen.

Die Maschine kann zum Schnee-, Staub-, Schmutz-, Laubreinigen usw. eingesetzt werden. Die leistungsstarke der Marke Könnert & Söhne® ist für eine Vielzahl von Hausarbeiten das ganze Jahr über nützlich – nicht nur in einem Privathaus mit Hof, auf dem Land, sondern auch in Hotelkomplexen, Landferienhäusern, Gartengesellschaften usw.

5 WICHTIGE VORTEILE der Multifunktionsmaschine von Könnert & Söhne®:

- ✓ **GELDSPARER** - Sie müssen keine separaten Geräte kaufen
- ✓ **ZEITSPARER** - Der Aufsatz lässt sich in Sekundenschnelle ohne zusätzliche Werkzeuge und Fähigkeiten wechseln
- ✓ **AUFWANDSPARER** - Es ist nicht erforderlich, verschiedene Einheiten auf- und abzubauen, ersetzen Sie nur den Aufsatz
- ✓ **BETRIEBS- UND WARTUNGSSPARER** - Es ist nicht erforderlich, vier verschiedene Einheiten zu tanken und zu warten
- ✓ **PLATZSPARER BEI LAGERUNG UND AUSSERBETRIEBSETZUNG** - Kompakte Bauart, nimmt Platz für nur eine Maschine ein, die das ganze Jahr über eingesetzt wird.



4-IN-1 GANZJÄHRIGER EINSATZ

Die kompakte Größe und der kleine Drehwinkel ermöglichen die Vielseitigkeit und verbesserte Wendigkeit dieses Modells mit der gesamten Palette an Anbaugeräten, auch auf engstem Raum

WENDIGKEIT UND VIELSEITIGKEIT

ANZAHL VON GÄNGEN

Eine hohe Anzahl von Gängen (5 Vorwärtsgänge und 2 Rückwärtsgänge) ermöglicht eine Auswahl der optimalen Geschwindigkeit für jeden Vorgang

QUALITÄT LIEGT IM DETAIL

Alle Verbindungen und Befestigungselemente sind perfekt durchdacht und mit einer Bruchsicherheit für einen dauerhaften und zuverlässigen Betrieb des Geräts konzipiert

LEISTUNGSSTARKER K&S MOTOR

Der robuste 6,5 PS K&S Firmenmotor ist speziell für den ganzjährigen Einsatz entwickelt und erfüllt die neuste EURO 5 Abgasnorm



WETTERFESTE REIFEN MIT HOHEM REIFENPROFIL

Breite Räder 13*4.1-6 mit hohem Profil bieten eine hervorragende Geländegängigkeit sowohl auf dem Boden als auch im Schnee

MAXIMALE PRODUKTIVITÄT

Direktantrieb hat eine größere Kraft und Produktivität mit jedem Aufsatz



VIDEO EINES
LAUFENDEN GERÄTS
ANSEHEN





Multifunktionsmaschine

KS 7HP-MFM 60

Multifunktionsmaschine

KS 7HP-MFM 80E



Typ des Getriebes	Direktantrieb	Direktantrieb
Modell des Motors	KS 220	KS 220
Typ des Motors	Benzinmotor	Benzinmotor
Motorleistung	6,5 PS	6,5 PS
Anlasser	Hand	Hand/Elektro
Volumen des Kraftstoffbehälters	3,6 l	3,6 l
Kraftstoffverbrauch*	1,2 - 1,8 l/h	1,2 - 1,8 l/h
Nettogewicht, kg	72 kg	78 kg
Bruttogewicht, kg	80 kg	88 kg

*Der Kraftstoffverbrauch hängt von zahlreichen Faktoren ab: Gesamtlast der angeschlossenen Verbraucher, Kraftstoffqualität, Außentemperaturen (Sommer/Winter), Luftdruck und die Höhe über dem Meeresspiegel.

Multifunktionsmaschine von Könnert & Söhne® mit einem universellen Aufsatz – einer **Reinigungsbürste**, die das ganze Jahr über eingesetzt werden kann. Sie hat viele Funktionen und ermöglicht eine schnelle und effektive Reinigung bei grobem Schmutz, Staub, gefallenem Blättern, Schnee usw.

- ✓ **Erstklassige harte Borsten**
- ✓ **Einstellung des Richtungswinkels vom Aufsatz**

REINIGUNGSBÜRSTE



KS 7HP-MFM 60 KS 7HP-MFM 80E				
Bürstendurchmesser	345 mm			
Arbeitsbreite	60/80 cm			
Drehwinkleinstellung	± 15°			
Bürstendrehzahl	255 rpm			
Abmessungen Brutto (60/80 cm)	620/820x570x420 mm			
Nettogewicht (60/80 cm)	32/35 kg			
Bruttogewicht (60/80 cm)	38/43 kg			



Der **Abfallbehälter** für die Reinigungsbürste von Könnert & Söhne® entfernt effektiv Staub und Schmutz und verhindert, dass beim Betrieb mit hoher Drehzahl Staub nach außen gelangt.

- ✓ **Geräumiger Behälter für Staub und Müll**
- ✓ **Hohe Wendigkeit dank 360-Grad-Rädern**

ABFALLBEHÄLTER



KS MFM-DB 60 KS MFM-DB 80				
Arbeitsbreite	60/80 cm			
Abmessungen Brutto (60/80 cm)	630/830x390x335 mm			
Nettogewicht (60/80 cm)	6,6/8,5 kg			
Bruttogewicht (60/80 cm)	8,5/10 kg			



ZUBEHÖR

Ein Satz Ersatzbürsten für verschiedenste Reinigungsarbeiten das ganze Jahr über. Passend für die Kehrmaschinen KS 7HP-MFM 80E und KS 7HP-MFM 60. Sie beseitigen Staub, Schmutz, Laub und Schneeverwehungen schnell und effizient.

SATZ ERSATZBÜRSTEN

KS MFM BK 80/26			
Abmessungen Brutto (60/80 cm)	360x360x340 mm		
Nettogewicht (60/80 cm)	4,96 kg		
Bruttogewicht (60/80 cm)	5,88 kg		



Der **aktive Schneeräumer-Aufsatz** mit einer leistungsstarken Schneckenwelle bewältigt schnell große Schneemengen bei jedem Schneetyp.

- ✓ Scharfe, gezackte Kanten können sogar abgestandenem Schnee standhalten
- ✓ Verstärkte Schaufel mit Versteifungsrippen
- ✓ Spaten zum Reinigen der Rutsche und Schnecke vom Schnee

SCHNEERÄUMER

KS MFM-SB 60	
Rutschdrehung	270°
Schneewurfweite	0-10 m
Abmessungen Brutto (60/80 cm)	600x470x470 mm
Nettogewicht	21 kg
Bruttogewicht	23 kg



MULTIFUNKTIONSMASCHINE

Der **Schaufelaufsatz** der Multifunktionsmaschine von Könnner & Söhnen® dient nicht nur zum Entfernen von Schnee und Sand. Mit diesem kleinen bulldozerartigen Aufsatz können Sie Ihren Hof, Ihren Parkplatz und andere Bereiche mit harter Oberfläche problemlos und schnell reinigen.

- ✓ Ausgestattet mit Handgriffen für eine bequeme Handhabung

SCHAUFEL

KS MFM-SS 60 KS MFM-SS 80	
Arbeitsbreite	60/80 cm
Abmessungen Brutto (60/80 cm)	620/820x465x110 mm
Nettogewicht (60/80 cm)	6,6/7,7 kg
Bruttogewicht (60/80 cm)	8,8/9,8 kg



ZUBEHÖR

SCHNEEKETTEN	
KS MFM SC 13/4.1	
Nettogewicht (60/80 cm)	2,18 kg

LUFTRÄDER	
KS MFM RW 13/4.1	
Durchmesser	13*4.1-6

LED-SCHEINWERFER	
KS MFM LAMP	
Nettogewicht (60/80 cm)	0,16 kg



HOLZSPALTER

UND HOLZSCHREDDER

Das Sortiment an Köhner & Söhne® Holzbearbeitungsgeräten umfasst sowohl elektrische als auch benzinbetriebene Holzspalter-Modelle mit einer Spaltkraft von **7 bis 27 Tonnen** sowie Holzhäcksler mit einer Leistung von **6,5 bis 15 PS**. Es handelt sich um zuverlässige und langlebige Geräte zur Verarbeitung von Naturholz oder Holzabfällen.

Manchmal sind Reinigungsarbeiten im Garten, auf dem eigenen Grundstück oder das Sammeln von Brennholz mit erheblichem Arbeitsaufwand verbunden und erfordern viel Zeit und Mühe. Mit den Holzhäckslern aus dem Sortiment von Köhner & Söhne® lassen sich diese Aufgaben problemlos bewältigen. Mit der Wiederverwertung von Holzabfällen sparen Sie nicht nur Ihr eigenes Geld, sondern schonen auch die natürlichen Ressourcen.

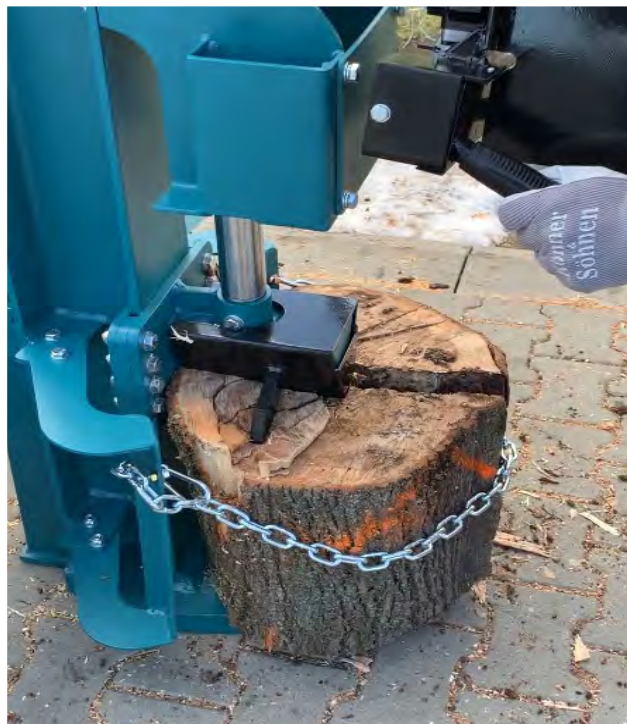

 **7 T – 27 T**



HOLZSPALTER

DIE ZUVERLÄSSIGEN AGGREGATE VON KÖNNER & SÖHNEN® EIGNEN SICH HERVORRAGEND FÜR DIE VERARBEITUNG ALLER ARTEN VON HOLZ, VON TROCKENEM MATERIAL BIS ZU FRISCHEM HOLZABFALL, UND SORGEN SOMIT FÜR EIN HÖCHSTMASS AN PRODUKTIVITÄT UND BEDIENKOMFORT

ELEKTRO UND BENZIN-HOLZSPALTER

Dimax Int. GmbH (Deutschland) erweitert das Angebot an Gartengeräten und präsentiert brandneue **Elektro- und Benzin-Holzspalter** der Marke Köhner & Söhne®. Unsere Modellpalette umfasst sowohl hydraulische als auch kinetische Holzspalter. Die leistungsstarken Motoren in Verbindung mit hochwertigen Bauteilen ermöglichen das Spalten einer großen Anzahl sowohl sehr trockener als auch nasser Holzstämmen mit einem **Stammdurchmesser von 300 bis 550 mm, wobei die maximale Stammlänge 650 mm** erreicht. Diese Geräte eignen sich nicht nur für den privaten Gebrauch, sondern auch fürs Gewerbe.

Kinetische Holzspalter der Marke Köhner & Söhne® sind hochleistungsfähige Geräte. Mit einer Spaltzeit von bis zu 2 Sekunden sind sie 5-7 mal schneller als hydraulische Holzspalter. Um einen Holzstamm zu spalten, müssen Sie einfach den Hebel anheben, und der Holzspalter erledigt den Rest der Arbeit für Sie. Durch ihren reibungslosen Betrieb ermöglichen hydraulische Holzspalter ein sicheres Aufteilen von Stämmen. Holzspalter von Köhner & Söhne® haben Sie es leicht und einfach das Brennholz zu vorbereiten.

Maximale Spaltkraft



7-27 TONNEN

Maximale Stammlänge



520 - 650 mm

Typ des Motors

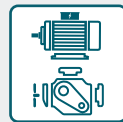

ELEKTRO/BENZINMOTOR

Maximaler Stammdurchmesser



300 - 550 mm

Sicherheitsabdeckung im Spaltbereich

Zweihebel-Steuersystem für maximale Sicherheit des Bedieners

Vertikale/horizontale Arbeitsposition (für Modell KS 27THG 65/55)

Holzschieber mit einem Höchstdruck von 27 Tonnen

Verstärkter Stahlrahmen

An einen Stahlrahmen des Holzspalters geschweißter Spaltkeil

Anhängerkupplung

Transportsatz

Stützrad mit Bremse (für Modell KS 27THG 65/55) oder Metallstützfuß



VIDEO EINES LAUFENDEN GERÄTS ANSEHEN



Zuverlässiger EURO 5 Motor von Köhner & Söhne®

BENZIN-HOLZSPALTER

Benzin-Holzspalter von Könnér & Söhnen® zeichnen sich durch hohe Leistung, Beständigkeit gegen die Feuchte und Temperaturschwankungen aus. Diese mobilen und netzunabhängigen Geräte sind mit einem hochmodernen Motor ausgestattet, der alle europäischen Qualitätsstandards einschließlich der EURO 5 Abgasnorm erfüllt.

✓ **Kinetische Holzspalter von Könnér & Söhnen® sind hervorragende Zeitsparer, da die Aufteilkapazität davon abhängt, wie schnell man Stämme zum Aufteilen zuführen kann.**

KS 15TKG 52/35	
Holzspalter typ	kinetisch
Motorleistung	6,5 PS
Maximale Spaltkraft	15 Tonnen
Typ des motors	Benzinmotor
Maximale Stammlänge	520 mm
Maximaler Stammdurchmesser	350 mm
Spaltzykluszeit	~ 2 Sek
Arbeitsposition	Horizontal
Räder	12"
Abmessungen Brutto (LXWXH)	1400x380x610 mm
Nettogewicht	97 kg



HOLZSPALTER

✓ **Der leistungsstarke und robuste hydraulische Holzspalter KS 27TKG 65/55 mit einer Spaltkraft von 27 Tonnen kombiniert die Möglichkeiten horizontaler und vertikaler automatisierter Prozesse und eignet sich somit besonders zum Aufteilen großer Stämme. Man muss den Holzstamm nicht zu hoch anheben.**

KS 27THG 65/55	
Holzspalter typ	hydraulisch
Motorleistung	6,5 PS
Maximale Spaltkraft	27 Tonnen
Typ des motors	Benzinmotor
Maximale Stammlänge	650 mm
Maximaler Stammdurchmesser	550 mm
Spaltzykluszeit	~ 15 Sek
Arbeitsposition	Vertikal/Horizontal
Räder	16"*4.8-8, Stützrad mit Bremse
Abmessungen Brutto (LXWXH)	2250x505x570 mm
Nettogewicht	260 kg



Schutzsatz (Schuttscheibe aus Polycarbonat, Handschuhe,) und Metallschutzgitter im Lieferumfang enthalten.

ELEKTRO-HOLZSPALTER

Elektro-Holzspalter von Könnert & Söhnen® sind kompakte und mobile Geräte, die mit einem **2000 W** starken robusten Motor ausgestattet sind. Sie sind einfach zu bedienen, umweltfreundlich und können auch in Innenräumen betrieben werden. Sie benötigen keine aufwendige Wartung, Ölbefüllung oder Auftankung, produzieren keine Abgase und sind leicht zu reinigen.

✓ **Kompakte und mobile Elektro-Holzspalter von Könnert & Söhnen® sind einfach zu bedienen, zu transportieren und zu lagern. Durch ihren reibungslosen Betrieb ermöglichen Elektro-Holzspalter ein sicheres Aufteilen von Stämmen, so dass Sie genügend Zeit haben, einen weiteren Stamm einzulegen.**

KS 7THE 52/30	
Holzspalter typ	hydraulisch
Motorleistung	2000 W
Maximale Spaltkraft	7 Tonnen
Typ des motors	Elektro
Maximale Stammlänge	520 mm
Maximaler Stammdurchmesser	300 mm
Spaltzykluszeit	~ 10 Sek
Arbeitsposition	Horizontal
Räder	6"
Abmessungen Brutto (LXWXH)	980x270x520 mm
Nettogewicht	47 kg



✓ **Das von einem Elektromotor angetriebene Schwungrad des Elektro-Holzspalters von Könnert & Söhnen® sammelt enorme kinetische Energie, sodass ein Bediener eine große Anzahl von Stämmen schnell und einfach spalten kann.**

KS 8TKE 52/35	
Holzspalter typ	kinetisch
Motorleistung	2000 W
Maximale Spaltkraft	8 Tonnen
Typ des motors	Elektro
Maximale Stammlänge	520 mm
Maximaler Stammdurchmesser	350 mm
Spaltzykluszeit	~ 2 Sek
Arbeitsposition	Horizontal
Räder	8"
Abmessungen Brutto (LXWXH)	1270x340x780 mm
Nettogewicht	110 kg



Schutzsatz (Schutzscheibe aus Polycarbonat, Handschuhe,) und Metallschutzgitter im Lieferumfang enthalten.

VERTIKALER ELEKTRISCHER HOLZSPALTER NEU!

Bei Könnér & Söhnen® **vertikalen Holzspaltern** handelt es sich um Hochleistungsgeräte für den Einsatz unter schwierigsten Bedingungen. Sie sind mit einem robusten Elektromotor und einem hydraulischen Antrieb ausgestattet. Alle Baugruppen sind für den Dauereinsatz unter rauen Betriebsbedingungen ausgelegt. Der Holzspalter ist mit Transporträdern für leichteren Transport ausgestattet und nimmt nur wenig Platz für die Lagerung ein.

✔ **Mit dem leistungsstarken und robusten Elektro-Holzspalter KS 8THE V 55/40 von Könnér & Söhnen® lassen sich alle Holzarten problemlos verarbeiten.**

KS 8THE V 55/40	
Holzspalter typ	hydraulisch
Motorleistung	2300 W
Maximale Spaltkraft	8 Tonnen
Typ des motors	Elektro
Maximale Stammlänge	550 mm
Maximaler Stammdurchmesser	400 mm
Spaltzykluszeit	~ 15 Sek
Arbeitsposition	vertikal
Räder	8"
Abmessungen Brutto (LXWXH)	570x380x1160 mm
Nettogewicht	114 kg



HOLZSPALTER

✔ **Dank seiner massiven Bauweise ist der elektrische Holzspalter KS 12THE V 65/40 von Könnér & Söhnen® besonders robust langlebig. Durch den tief liegenden Spaltkeil braucht man das Stammholz zum Spalten nicht mehr hochzuheben.**

KS 12THE V 65/40	
Holzspalter typ	hydraulisch
Motorleistung	2300 W
Maximale Spaltkraft	12 Tonnen
Typ des motors	Elektro
Maximale Stammlänge	650 mm
Maximaler Stammdurchmesser	400 mm
Spaltzykluszeit	~ 25 Sek
Arbeitsposition	vertikal
Räder	8"
Abmessungen Brutto (LxWxH)	710x450x1170 mm
Nettogewicht	110 kg



Schutzsatz (Schutzscheibe aus Polycarbonat, Handschuhe,) und Metallschutzgitter im Lieferumfang enthalten.

ELEKTRO UND BENZIN-HOLZSPALTER





KS 7THE 52/30



KS 8TKE 52/35



KS 15TKG 52/35

Typ des Motors	Elektro	Elektro	Benzinmotor
Holzspalter typ	Hydraulisch	Kinetisch	Kinetisch
Spannung, V	230	230	-
Frequenz, Hz	50	50	-
Motorleistung	2000 W	2000 W	6,5 PS
Maximale Spaltkraft, Tonnen	7	8	15
Maximale Stammlänge, mm	520	520	520
Maximaler Stammdurchmesser, mm	300	350	350
Spaltzykluszeit, Sek.	~ 10	~ 2	~ 2
Arbeitsposition	Horizontal	Horizontal	Horizontal
Schwungradzahl, U/min	-	400	450
Wicklung	Kupfer	Kupfer	-
Räder	6"	8"	12"
Abmessungen Brutto (LxBxH), mm	980x270x520	1270x340x780	1400x380x610
Nettogewicht, kg	47	110	97
Bruttogewicht, kg	49	130	110
Schutzklasse	IP54M	IP54M	IP54M
QR-code			



ZUBEHÖR



STÜTZRAHMEN

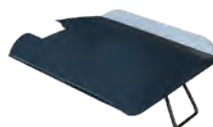

HOLZPLATTFORM



HAKENHEBEL ZUM
VERSCHIEBEN VON
HOLZSTÄMMEN

KS 7THE 52/30	KS Bracket	-	KS Lever
KS 8TKE 52/35	-	KS 8-15Table	KS Lever
KS 15TKG 52/35	-	KS 8-15Table	KS Lever
KS 27THG 65/55	-	KS 27Table	KS Lever
KS 8THE V 55/40	-	-	KS Lever
KS 12THE V 65/40	-	-	KS Lever



Die Motoren von Köhner & Söhnen® sind zuverlässig, leistungsstark, sparsam und entsprechen den europäischen Qualitätsstandards sowie den nach **EURO-5** geltenden Emissionsgrenzwerten.



KS 8THE V 55/40



KS 12THE V 65/40



KS 27THG 65/55

Typ des Motors	Elektro	Elektro	Benzinmotor
Holzspalter typ	Hydraulisch	Hydraulisch	Hydraulisch
Spannung, V	230	230	-
Frequenz, Hz	50	50	-
Motorleistung	2300 W	2300 W	6,5 hp
Maximale Spaltkraft, Tonnen	8	12	27
Maximale Stammlänge, mm	550	650	650
Maximaler Stammdurchmesser, mm	400	400	550
Spaltzykluszeit, Sek.	~ 15	~ 25	~ 15
Arbeitsposition	Vertikal	Vertikal	Vertikal/Horizontal
Räder	8"	8"	16"*4.8-8, Stützrad mit Bremse
Abmessungen Brutto (LxBxH), mm	570x380x1160	710x450x1170	2250x505x570
Nettogewicht, kg	114	110	260
Bruttogewicht, kg	126	123	295
Schutzklasse	IP54M	IP54M	IP54M
QR-code			

HOLZSPALTER



Die Motoren von Könnér & Söhnen® sind zuverlässig, leistungsstark, sparsam und entsprechen den europäischen Qualitätsstandards sowie den nach **EURO-5** geltenden **Emissionsgrenzwerten**.



HOLZSCHREDDER

Dimax Int. Die GmbH erweitert das Angebot an Gartengeräten und präsentiert hochmobile und netzunabhängige **Benzin-Holzhäcksler / Holzschredder** der Marke Köhner & Söhne®.

Das Entfernen trockener Äste und das Beschneiden von Sträuchern kann Tonnen von Abfall verursachen, und das Verbrennen solcher Abfälle ist gesetzlich verboten, da dies nicht nur eine Gefahr für die menschliche Gesundheit, sondern auch für die Umwelt darstellt. Durch die Verwendung eines Holzhäckslers / Holzschredders wird dieses Problem einfach gelöst. Durch Abfallverwertung sparen Sie nicht nur Geld, sondern schonen auch Ressourcen!

Motorleistung



6,5 – 15 PS

Auswurfhöhe



1100 – 1600 MM

Anlasstyp des Motors



HAND/ELEKTRO

Anzahl der Schneidmesser



ZWEI HOCHGESCHWINDIGKEITSSCHEIBEN

MAXIMALE SICHERHEIT UND KOMFORTABLER GEBRAUCH WERDEN GARANTIERT DURCH:

- einen geräumigen Einfülltrichter, der die einfache Zuführung von Zweigen in die Maschine und deren einfaches Zerkleinern ermöglicht
- eine Silikonabdeckung am Einlass, die das Auswerfen des zu zerkleinernden Materials von der Zuführseite verhindert
- einen im Lieferumfang enthaltenen Satz (Schutzscheibe aus Polycarbonat, Handschuhe, Gehörschutz)

**ABFALLVERWERTUNG
SPART NATÜRLICHE
RESSOURCEN**



Auswurfrohr mit einstellbarer Auswurfhöhe

Großer Einfülltrichter erleichtert die Materialzufuhr

Moderner Motor erfüllt alle europäischen Qualitätsstandards, einschließlich der EURO 5 Abgasnorm

Not-Aus-Taste (für Modell KS 700WS)



Leistungsstarke Zerkleinerungsmaschine zerkleinert Äste mit einem Durchmesser von bis zu 120 mm

Robuste, stabile Rahmenkonstruktion

Stabilität und Agilität dank niedrigem Schwerpunkt

Anhängerkupplung

Pneumatische Räder für einfachen Transport des Geräts



VIDEO EINES LAUFENDEN GERÄTS ANSEHEN



Benzin-Holzschredder der Marke Könnerr & Söhnen® dienen zum Zerkleinern verschiedener Holz- und Gartenpflanzenabfälle (Zweige, Reben, Rinde, Blätter, Laub, Gras usw.) und damit zu deren Verarbeitung zu Brenn- oder technologischen Spänen 3-20 mm. Die Holzspäne können als Heizbrennstoff in Feststoff- und Pyrolysekesseln, Kaminen, Öfen und anderen Heizgeräten verwendet werden. Die Holzspäne können auch als Mulchmaterial für Pflanzen verwendet werden. Holzschredder sind mit Hochgeschwindigkeitsscheiben aus gehärtetem Kohlenstoffstahl ausgestattet, die für die Verarbeitung aller Arten von Holz und anderen Pflanzenabfällen, von trockenem Material bis zu frischem Holzabfall mit einem Durchmesser von bis zu 120 mm geeignet sind.



HOLZSCHREDDER

✓ ZWEI HOCHGESCHWINDIGKEITSSCHEIBEN AUS GEHÄRTETEM KOHLENSTOFFSTAHL

Diese leistungsfähige Scheiben sind für die Verarbeitung aller Arten von Holz und anderen Pflanzenabfällen, von trockenem Material bis zu frischem Holzabfall mit einem Durchmesser von bis zu 120 mm, geeignet.

✓ FIRMENMOTOREN KÖNNER & SÖHNEN®

Moderne Benzinmotoren erfüllen alle europäischen Qualitätsstandards, einschließlich der neuesten EURO 5 Abgasnorm.

✓ EINFACHER TRANSPORT UND STABILER BETRIEB

Dank ihres niedrigen Schwerpunkts ist diese Maschine trotz ihres Gewichts stabil und leicht zu manövrieren.

✓ PNEUMATISCHE RÄDER

Die Holzschredder sind mit den pneumatischen Rädern für die einfache Bewegung selbst auf unebenen Oberflächen wie z.B. Schotter oder Sand ausgestattet.

✓ LEISTUNGSSTARKES MODELL

Durch die massive Konstruktion und den effizienten 420 cm³ 15 PS starken Motor ist der Holzschredder KS 700WS äußerst zuverlässig, robust und beständig gegen Dauerbelastung.



KS 400WS

Motorleistung	6,5 PS
Anlasser	Hand
Anzahl der Schneidmesser	2 Stk.
Max. Durchmesser eines Astes (für den oberen Einfülltrichter)	76 mm
Max. Gesamtdurchmesser (für den oberen Einfülltrichter)	10 mm
Max. Durchmesser eines Astes (für das seitliche Laderohr)	76 mm
Max. Gesamtdurchmesser (für das seitliche Laderohr)	45 mm
Größe der Ausgangsspäne	3-4 mm
Räder	10"
Abmessungen Netto (LxBxH)	750x480x1150 mm
Nettogewicht	70 kg



KS 500WS



Motorleistung	6,5 PS
Anlasser	Hand
Anzahl der Schneidmesser	2 Stk.
Max. Durchmesser eines Astes (für den oberen Einfülltrichter)	76 mm
Max. Gesamtdurchmesser (für den oberen Einfülltrichter)	30 mm
Auswurfhöhe	1100 mm
Größe der Ausgangsspäne	10-15 mm
Räder	12"
Abmessungen Netto (LxBxH)	1500x740x1300 mm
Nettogewicht	95 kg



KS 700WS



Motorleistung,	15 PS
Anlasser	Hand/Elektro
Anzahl der Schneidmesser	2 Stk.
Max. Durchmesser eines Astes (für den oberen Einfülltrichter)	120 mm
Max. Gesamtdurchmesser (für den oberen Einfülltrichter)	50 mm
Auswurfhöhe	1600 mm
Größe der Ausgangsspäne	10-20 mm
Räder	16"
Abmessungen Netto (LxBxH)	2550x1100x1600 mm
Nettogewicht	210 kg



Schutzsatz (Schutzscheibe aus Polycarbonat, Handschuhe, Gehörschutz) im Lieferumfang enthalten.



KS 400WS



KS 500WS



KS 700WS

Motorleistung, PS	6,5	6,5	15
Anlasser	Hand	Hand	Hand/Elektro
Anzahl der Schneidmesser, Stk	2	2	2
Max. Durchmesser eines Astes (für den oberen Einfülltrichter) mm	76	76	120
Max. Gesamtdurchmesser (für den oberen Einfülltrichter), mm	10	30	50
Max. Durchmesser eines Astes (für das seitliche Laderohr), mm	76	-	-
Max. Gesamtdurchmesser (für das seitliche Laderohr), mm	45	-	-
Auswurfhöhe, mm	-	1100	1600
Größe der Ausgangsspäne, mm	3-4	10-15	10-20
Die maximale Drehzahl der Hackscheiben, U/min	2400	3000	3000
Typ des Motors	Benzin Viertakt	Benzin Viertakt	Benzin Viertakt
Hubraum, cm ³	196	196	420
Modell des Motors	KS 230	KS 230	KS 430
Motordrehzahl, U/mim	3600	3600	3600
Volumen des Kraftstoffbehälters, l	3,6	3,6	6,5
Motoröl-Füllmenge, l	0,6	0,6	1,1
Räder	10"	12"	16"
Abmessungen Netto (LxBxH), mm	920x730x1275	1500x740x1300	2550x1100x1600
Abmessungen Brutto (LxBxH), mm	750x480x1150	880x480x760	1140x660x1120
Nettogewicht, kg	70	95	210
Bruttogewicht, kg	80	110	230
Schutzklasse	IP54M	IP54M	IP54M
QR-code			



Die Motoren von Könnert & Söhnen® sind zuverlässig, leistungsstark, sparsam und entsprechen den europäischen Qualitätsstandards sowie den nach **EURO-5** geltenden Emissionsgrenzwerten.

WASSERPUMPEN

LEISTUNGSSTARKE

Bei den **Wasserpumpen** von Können & Söhnen® handelt es sich um autonome und leistungsstarke Geräte, deren Mobilität und Leistung durch einen benzingetriebenen Elektromotor gewährleistet wird. Die robuste und stabile Konstruktion der Wasserpumpe ermöglicht ein schnelles und effizientes Abpumpen von Wasser in großen Mengen, wo dies nicht von Hand möglich ist.

Mit solchen Geräten lassen sich ein überfluteter Keller oder ein defekter Abwasserkanal schnell und mühelos entwässern. Neben der Beseitigung von stark verschmutztem Wasser und Abwasser sind mit Hilfe einer Wasserpumpe auch die Entleerung von Kleinspeichern, die Beförderung von sauberem Wasser, die Versorgung von Feuerwachen und eine Brandbekämpfung möglich.



 **20m – 50m**

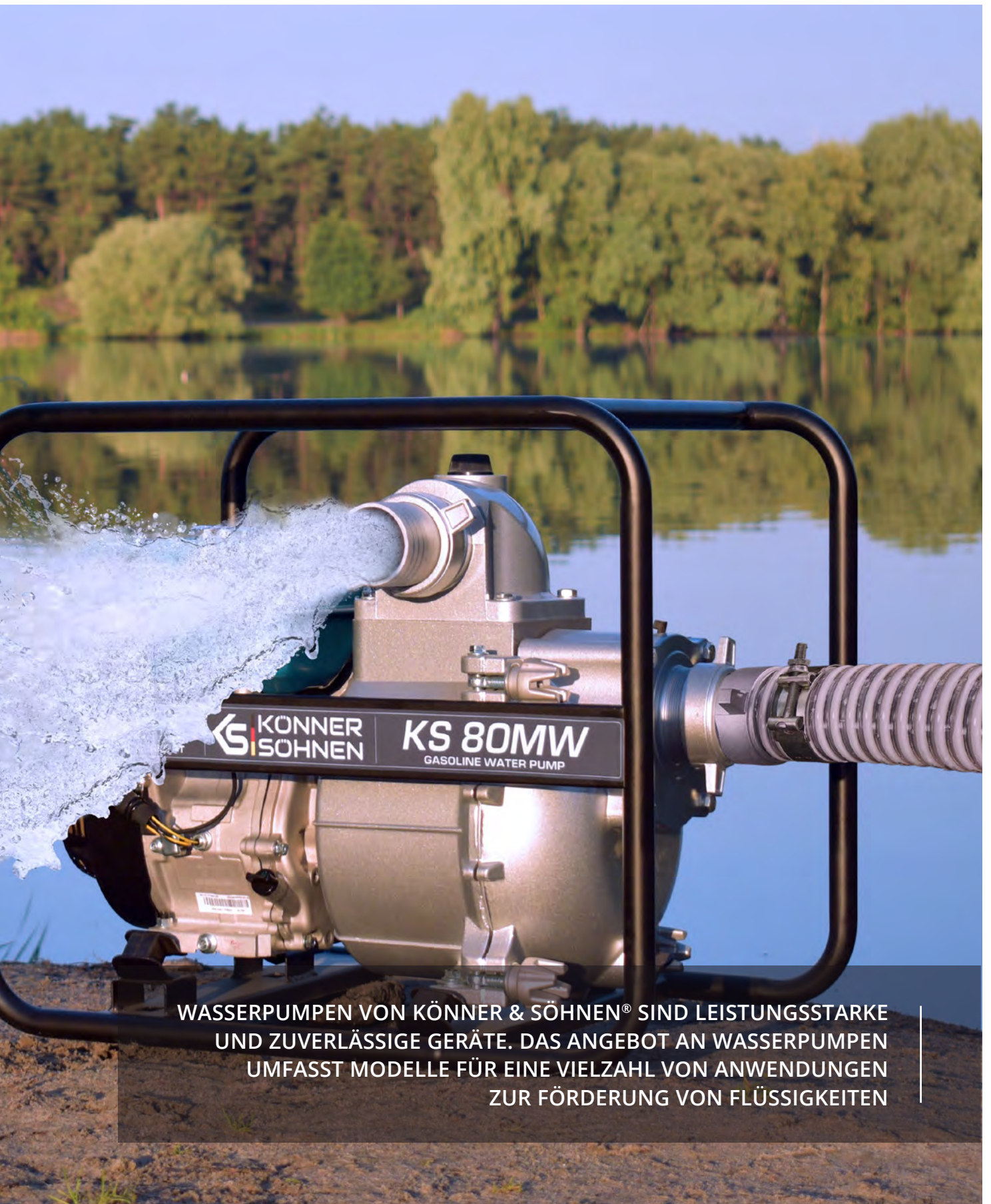

WASSERPUMPEN VON KÖNNER & SÖHNEN® SIND LEISTUNGSSTARKE UND ZUVERLÄSSIGE GERÄTE. DAS ANGEBOT AN WASSERPUMPEN UMFASST MODELLE FÜR EINE VIELZAHL VON ANWENDUNGEN ZUR FÖRDERUNG VON FLÜSSIGKEITEN

WASSERPUMPEN

WASSERPUMPEN

Dimax Int. GmbH (Deutschland) präsentiert die **Wasserpumpen** der Marke Köhner & Söhne® mit einer Vielzahl von Anwendungsmöglichkeiten, einschliesslich für stark verschmutztes Wasser und für aggressive Flüssigkeiten (Meerwasser, Chemikalien), sowie verbesserte bestehende Modelle. Alle Wasserpumpen der Marke Köhner & Söhne® verfügen über eine verstärkte Rahmenkonstruktion für den Schwerlastbetrieb, erhöhte Lebensdauer und Leistungsstärke.

Motorpumpen von Köhner & Söhne® eignen sich perfekt für Land- und Ferienhäuser, Grundstücke, auf denen Wasser gepumpt werden muss: zum Pumpen aus Kellern und Brunnen, zur Entwässerung von überfluteten Gebieten, zur Bewässerung von Feldern usw. Diese Motorpumpen können auf Grundstücken eingesetzt werden, auf denen kein Strom zur Verfügung steht.

Maximale Ansaughöhe



20 M-50 M

Stahlrahmen



Ø 28 MM

Anlasstyp des Motors



HAND

Motorleistung

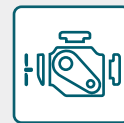

6,5-9,0 PS

In der neuen Saison haben wir die Palette der vorhandenen Motorpumpen aktualisiert und neue Modelle hinzugefügt:

- für reines Wasser
- für stark verschmutztes Wasser
- für aggressive Flüssigkeiten (Meerwasser, Chemikalien)

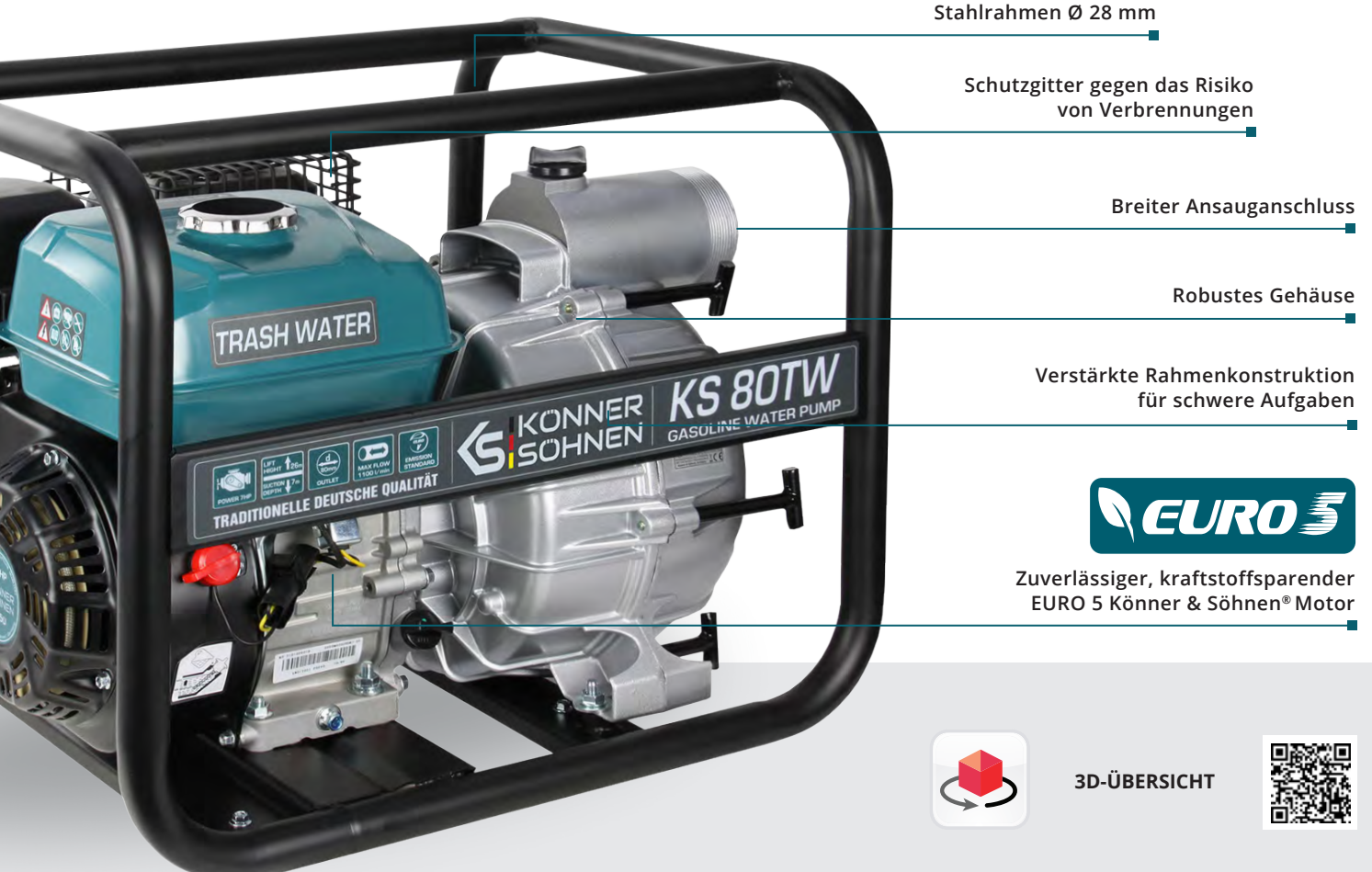

Stahlrahmen Ø 28 mm

Schutzgitter gegen das Risiko von Verbrennungen

Breiter Ansauganschluss

Robustes Gehäuse

Verstärkte Rahmenkonstruktion für schwere Aufgaben



Zuverlässiger, kraftstoffsparender EURO 5 Köhner & Söhne® Motor

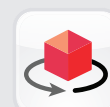

3D-ÜBERSICHT





FIRMENMOTOREN KÖNNER & SÖHNEN®

Die Wasserpumpen der Könnér & Söhnen® verfügen über robuste und kraftstoffsparende Firmenmotoren, die unter der strengen Kontrolle deutscher Ingenieure hergestellt werden. Der robuste Motor von Könnér & Söhnen® erfüllt alle europäischen Qualitätsstandards, einschließlich der neuesten EURO 5 Abgasnorm.



MOTOREN MIT EIGENEN SERIENNUMMERN

Jeder Motor hat eine Seriennummer für die Kontrolle der Produktionsqualität und technische Wartungsarbeiten. Motoren von Könnér & Söhnen® zeichnen sich durch einen Leichtstart und reduzierte Vibrationen aus.



AUSRÜSTUNG

Motorpumpen von Könnér & Söhnen® sind mit einem übergroßen Kraftstoffbehälter aus Stahl ausgestattet, der die Laufzeit ohne Nachfüllen verlängert. Das aus hochfestem Aluminium gefertigte Vollgussgehäuse ist beständig gegen Korrosion, Temperatureinflüssen und Verformung.



VIBRATIONSDÄMPFER

Alle Motorpumpen von Könnér & Söhnen® sind mit vibrationsmindernden Gummifüßen ausgestattet. Dank des Gummidämpfers beschädigt die laufende Motorpumpe den Bodenbelag nicht und hinterlässt keine Kratzer auf der Rahmenoberfläche.

WASSERPUMPEN



MOTORPUMPEN FÜR SAUBERES WASSER

Motorpumpen KS 50 und KS 80 **für sauberes Wasser** der deutschen Marke Köhner & Söhne® eignen sich nicht nur für den privaten Gebrauch, sondern auch für Industrieanlagen. Diese Geräte werden häufig zur Bewässerung von Grundstücken und Feldern, zur Trinkwasserversorgung, zum Pumpen von Wasser aus Bädern und überfluteten Kellern sowie zur Beseitigung der Folgen von Unfällen und Überschwemmungen eingesetzt.

Sie eignen sich zum Pumpen von leicht verschmutztem Wasser, das keine abrasive Partikel enthält, nur weiche Teile, wie z.B. Algen, Gräser, Blätter usw. mit einer **Partikelkonzentration im Wasser von bis zu 5%** und mit einer Größe **bis max. 5 mm**.



KS 50

Wasserpumpe Typ	für sauberes Wasser
Durchmesser Eingangsrohr	50 mm
Maximale Fördermenge	500 l/min
Nenndrehzahl	3600 U/min
Maximale Förderhöhe	28 m
Maximale Ansaugtiefe	7 m
Anlasser	Hand
Abmessungen Netto (LxBxH)	490x400x410 mm
Nettogewicht	24 kg



KS 80

Wasserpumpe Typ	für sauberes Wasser
Durchmesser Eingangsrohr	80 mm
Maximale Fördermenge	1000 l/min
Nenndrehzahl	3600 U/min
Maximale Förderhöhe	28 m
Maximale Ansaugtiefe	7 m
Anlasser	Hand
Abmessungen Netto (LxBxH)	490x400x410 mm
Nettogewicht	26 kg



MOTORPUMPE FÜR STARK VERSCHMUTZTES WASSER

Die Motorpumpe KS 80MW für stark verschmutztes Wasser der Marke Könnner & Söhnen® ist ein hochleistungsfähiges Gerät mit verstärkter Rahmenkonstruktion, das zum Pumpen großer Mengen stark verschmutzter Flüssigkeiten mit einer Partikelgröße von bis zu 25 mm geeignet ist. Dank ihrer robusten Konstruktion kann die Motorpumpe KS 80MW unter schwierigen Bedingungen betrieben werden. Sie eignet sich hervorragend zum Pumpen von schlammigem Wasser aus Gewässern, zum Reinigen von Flüssen und Seen. Darüber hinaus wird sie erfolgreich zum Pumpen von Bohrschlamm und Ablaufwässern eingesetzt.



KS 80 MW	
Wasserpumpe Typ	für stark verschmutztes Wasser
Durchmesser Eingangsrohr	80 mm
Maximale Fördermenge	1000 l/min
Nenn Drehzahl	3600 U/min
Maximale Förderhöhe	20 m
Maximale Ansaugtiefe	7 m
Anlasser	Hand
Abmessungen Netto (LxBxH)	720x535x600 mm
Nettogewicht	60 kg



MOTORPUMPE FÜR VERSCHMUTZTES WASSER

Die leistungsstarke Abwassermotorpumpe KS 80TW von Könnner & Söhnen® ist zum Fördern von Flüssigkeiten mit einem Feststoffgehalt von bis zu 25% und einer Partikelgröße von bis zu 20 x 25 mm ausgelegt. Die Hauptabnehmer der Abwassermotorpumpe KS 80TW sind Versorgungsunternehmen, landwirtschaftliche Betriebe und Bauunternehmen.



KS 80 TW	
Wasserpumpe Typ	für schmutziges Wasser
Durchmesser Eingangsrohr	80 mm
Maximale Fördermenge	1100 l/min
Nenn Drehzahl	3600 U/min
Maximale Förderhöhe	26 m
Maximale Ansaugtiefe	7 m
Anlasser	Hand
Abmessungen Netto (LxBxH)	530x460x435 mm
Nettogewicht	35 kg



MOTORPUMPE FÜR AGGRESSIVE FLÜSSIGKEITEN (MEERWASSER, CHEMIKALIEN)

Die Motorpumpe KS 80CW der Marke Könnert & Söhne® **für aggressive Flüssigkeiten** dient zum Pumpen von Meerwasser, schwachen Säuren und Flüssigkeiten mit hohem Flammpunkt. Sie kann in der Landwirtschaft zur Düngung, in der Chemie- und Bauindustrie zur Beförderung giftiger Substanzen und chemischer Lösungen eingesetzt werden. Sie ist nicht zum Pumpen von hochreaktiven, brennbaren, ätzenden Flüssigkeiten, Lösungsmitteln oder Benzin geeignet.



KS 80 CW

Wasserpumpe Typ	für aggressive Flüssigkeiten (Meerwasser, Chemikalien)
Durchmesser Eingangsrohr	80 mm
Maximale Fördermenge	1000 l/min
Nenn Drehzahl	3600 U/min
Maximale Förderhöhe	26 m
Maximale Ansaugtiefe	7 m
Anlasser	Hand
Abmessungen Netto (LxBxH)	590x420x450 mm
Nettogewicht	28 kg



HOCHDRUCK-MOTORPUMPE

Die Beförderungshöhe der **Hochdruck-Motorpumpe** KS 50HP von Könnert & Söhne® kann bis zu 50 Meter erreichen. Daher wird diese Motorpumpe auch als Feuerlöschpumpe bezeichnet. Sie wird am häufigsten zum Brandlöschen und anderen Arbeiten in großen Höhen sowie zum Pumpen von sauberem Wasser, zum Entleeren von Behältern und zur Bewässerung verwendet. Die Feuerlöschpumpe KS 50HP kann Wasser **in drei Richtungen liefern** und verfügt über einen Einlass und drei Auslässe zum: 1 Sauganschluss (50 mm), 1 Druckanschluss (50 mm) und 2 zusätzliche Druckanschlüsse (38 mm). Diese Anschlüsse erhöhen den Wasserdurchsatz und den Gesamtwirkungsgrad. Mit Hilfe nur eines Gerätes ist es nun möglich, Wasser gleichzeitig in drei verschiedene Richtungen zu pumpen.



KS 50 HP

Wasserpumpe Typ	Hochdruckpumpe
Durchmesser Eingangsrohr	50 mm
Maximale Fördermenge	500 l/min
Nenn Drehzahl	3600 U/min
Maximale Förderhöhe	50 m
Maximale Ansaugtiefe	7 m
Anlasser	Hand
Abmessungen Netto (LxBxH)	485x434x432 mm
Nettogewicht	29 kg





KS 50



KS 80



KS 50HP

Wasserpumpe Typ	für sauberes Wasser	für sauberes Wasser	Hochdruckpumpe
Durchmesser Eingangsrohr/ Ausgangsrohr, mm	50/50	80/80	50/40, 50, 40
Maximale Fördermenge, l/min	500	1000	500
Nenn Drehzahl, U/min	3600	3600	3600
Maximale Förderhöhe, m	28	28	50
Maximale Ansaugtiefe, m	7	7	7
Typ des Motors	Benzin Viertakt	Benzin Viertakt	Benzin Viertakt
Modell des Motors	KS 250	KS 250	KS 250
Motorleistung, PS	7	7	7,0
Hubraum, cm ³	212	212	212
Anlasser	Hand	Hand	Hand
Volumen des Benzintanks, l	3,6	3,6	3,6
Schallpegel Lpa (7m)/Lwa, dB	79/104	79/104	79/104
Abmessungen Netto (LxBxH), mm	490x400x410	490x400x410	485x434x432
Abmessungen Brutto (LxBxH), mm	510x440x440	510x440x440	495x445x445
Nettogewicht, kg	24	26	29
Bruttogewicht, kg	26	28	31
QR-code			



KS 80MW



KS 80TW



KS 80CW

Wasserpumpe Typ	für stark verschmutztes Wasser	für schmutziges Wasser	für aggressive Flüssigkeiten (Meerwasser, Chemikalien)
Durchmesser Eingangsrohr/ Ausgangsrohr, mm	80/80	80/80	80/80
Maximale Fördermenge, l/min	1000	1000	1000
Nenn Drehzahl, U/min	3600	3600	3600
Maximale Förderhöhe, m	20	26	26
Maximale Ansaugtiefe, m	7	7	7
Typ des Motors	Benzin Viertakt	Benzin Viertakt	Benzin Viertakt
Modell des Motors	KS 280	KS 250	KS 250
Motorleistung, PS	9,0	7,0	7,0
Hubraum, cm ³	269	212	212
Anlasser	Hand	Hand	Hand
Volumen des Benzintanks, l	6,0	3,6	3,6
Schallpegel Lpa (7m)/Lwa, dB	79/104	79/104	79/104
Abmessungen Netto (LxBxH), mm	720x535x600	530x460x435	590x420x450
Abmessungen Brutto (LxBxH), mm	725x540x600	540x470x450	605x435x480
Nettogewicht, kg	60	35	28
Bruttogewicht, kg	63	37	30
QR-code			

WASSERPUMPEN



Die Motoren von Könnert & Söhnen® sind zuverlässig, leistungsstark, sparsam und entsprechen den europäischen Qualitätsstandards sowie den nach EURO-5 geltenden Emissionsgrenzwerten.

AUTOMATISCHES BATTERIELADEGERÄT MIT SAE-STECKER FÜR LIFEPO4, AGM, BLEI-SÄURE (LEAD-ACID) UND GEL-AKKUS

Das einfach zu bedienende, kompakte Ladegerät hat drei Betriebsmodi und ist für das Laden von LiFePo4, AGM, Blei-Säure (Lead-acid) und Gel-Akkus mit einer Spannung von 6 V und 12 V sowie für LiFePo4-Akkus mit einer Nennspannung von 12,8 V (4 Zellen) konzipiert. Solche Akkus werden in Autos, leichten Lastwagen, Traktoren, Generatoren, Lieferwagen, Wohnmobilen, Motorbooten usw. mit einer Kapazität von bis zu 45 Ah verwendet.

KS-B2A 	
Betriebsspannung	6 V/12 V/12.8 V
Betriebsarten	6 V/12 V/STD/GEL/AGM/LiFePO4
Ladestrom	2 A
Nenneingangsspannung	230 V/50 Hz
Außentemperatur	-10°C +40°C
Batterie	bis 45 Ah
Kabellänge	1.8 m
Abmessungen Netto (LxBxH)	92.5×65×35 mm
Nettogewicht	0.3 kg



Das Ladekabel verfügt über einen SAE-Anschluss, mit dem sich die Typen der „Krokodilklemmen“ oder Ringterminals (im Lieferumfang enthalten) variieren lassen. Mit einem speziellen, mitgelieferten Aufsatz lässt sich zudem die Polarität der Drähte ändern.

Automatisches Batterieladegerät ist geschützt vor:

- Überhitzung
- Verpolung
- Kurzschluss
- Überladung



ZUBEHÖR

Wir haben ein komplettes Zubehörsortiment zusammengestellt. Alle präsentierten Artikel sind nützlich und manchmal sogar unverzichtbar für unsere Technik. Wir bieten auch ein Angebot an Markenbekleidung. Alle hier vorgestellten Artikel können sowohl für den Verkauf als auch für Werbezwecke, Kaufmotivation der Kunden und Erhöhung der Kundenbindung verwendet werden.

KRAFTSTOFFKANISTER



KS CAN 5

KS CAN 10

Spezieller antistatischer Kunststoff

Volumen

5 l

10 l

Abmessungen

260x128x255 mm

330x165x300 mm



MOTORÖL

Hochwertiges halbsynthetisches **Motoröl** von Könnert & Söhnen® für Benzin- und Dieselmotoren sorgt beim Dauerbetrieb und bei extremer Belastung für einen zuverlässigen Schutz Ihres Motors und erhöht dadurch seine Lebensdauer erheblich. Die Verwendung dieses Öls in unseren Geräten gewährleistet eine verlängerte Lebensdauer für unsere Geräte.

Enthält **erstklassige Zusätze** der weltbekannten **Infineum Corporation (Großbritannien)**.



Könnert & Söhnen® 10W-30

Volumen

1 l

Qualitätsklasse

API SL/CF

Viskositätsklasse

SAE 10W-30

ULTRA PERFORMANCE



GETRIEBEÖL

Es reduziert die Reibung in beweglichen Teilen für maximale Leistung und Effizienz und minimiert den Verschleiß, wodurch sich die Lebensdauer des gesamten Getriebes erhöht. Eine optimal ausgewählte Zusammensetzung der Additive garantiert einen reibungslosen Betrieb des Mechanismus und eine effektive Kraftübertragung sowie einen zuverlässigen Schutz gegen Kohlenstoff-, Schlamm- und Rostablagerungen. Dieses Öl sorgt für die Lärm- und Vibrationsminderung während des Betriebs.



KS GEAR OIL 80W-90

Volumen

1 l

Qualitätsklasse

API GL-5

Viskositätsklasse

SAE 80W-90

ULTRA PERFORMANCE



BENZINSTABILISATOR



KS G-STAB 60

Könner & Söhnen® ULTRA Performance Benzinstabilisator

Inhalt	250 ml
Dosierung	250 ml Additiv für 40-60 Liter Kraftstoff



- ✓ Schützt die Hochdruck-Kraftstoffpumpe (Einspritzpumpe) vor Korrosion und Verschleiß auch wenn Feuchtigkeit in das System eindringt
- ✓ Behält die ursprüngliche Kraftstoffqualität während der Lagerung
- ✓ Schont zuverlässig das Kraftstoffsystem bei erzwungenen Unterbrechungen des Motorbetriebs
- ✓ Ermöglicht ein leichteres Starten des Motors nach der Lagerung

Schutzgläser



KS GL-1

Polycarbonat-Gläser **1 Stk.**



Arbeitshandschuhe



KS GLOVES L

100% echtes Leder + Textil

Zuverlässiger Handschutz vor mechanischen Beschädigungen



Baseball Cap

CAP KS

Farbe **Grau**



T-Shirt KS

Männer (M, L, XL) Frauen (S)



Polo KS

Männer (M, L, XL)



Fleecejacke KS

Männer (M, L, XL)



Deutschland

DIMAX International GmbH
 info@dimaxgroup.de
 koenner-soehnen.com/de

Polen

DIMAX International
 Poland Sp. z o. o.
 info.pl@dimaxgroup.de
 konner-sohnen.com/pl

Ukraine

ТОВ "Техно Трейд КС"
 sales@ks-power.com.ua
 konner-sohnen.com/ua

Frankreich

info.fr@dimaxgroup.de
 konner-sohnen.com/fr

Spanien

info.es@dimaxgroup.de
 konner-sohnen.com/es

Rumanien

info.ro@dimaxgroup.de
 konner-sohnen.com/ro

USA

admin.us@dimaxgroup.de
 konner-sohnen.com/en-us

Großbritannien

support.uk@dimaxgroup.de
 konner-sohnen.com/en-gb

- FIRMENSTANDORTE 
- OFFIZIELLE VERTRETUNGEN 
- ERHÄLTICHE PRODUKTE 

