

IKÖNNER SÖHNEN

TRADITIONELLE DEUTSCHE QUALITÄT



ТЕХНІКА

ДЛЯ ПРОФЕСІОНАЛІВ І НЕ ТІЛЬКИ

- ✓ БЕНЗИНОВІ ГЕНЕРАТОРИ
- ✓ ДИЗЕЛЬНІ ЕЛЕКТРОСТАНЦІЇ
- ✓ КУЛЬТИВАТОРИ ТА МОТОПОМПИ
- ✓ ДИЗЕЛЬНІ ГЕНЕРАТОРИ
- ✓ ПОРТАТИВНІ ЗАРЯДНІ СТАНЦІЇ
- ✓ ДРОВОКОЛИ ТА ПОДРІБНЮВАЧІ ДЕРЕВИНИ
- ✓ ІНВЕРТОРНІ ГЕНЕРАТОРИ
- ✓ ПОРТАТИВНІ СОНЯЧНІ ПАНЕЛІ
- ✓ МУЛЬТИМАШИНИ



ШАНОВНІ КЛІЄНТИ ТА ПАРТНЕРИ KÖNNER & SÖHNEN®!

Ми вдячні Вам за інтерес до нашої продукції і сподіваємося, що техніка **Könnner & Söhnen®** стане вашим надійним помічником!

Könnner & Söhnen® була створена в Німеччині з метою виробництва високоякісної надійної техніки доступної до придбання широкому колу споживачів. Завдяки багаторічним напрацюванням наших німецьких фахівців з виробництва генераторів та садової техніки, ми створили серію продуктів, які відповідають поняттю «ТРАДИЦІЇ НІМЕЦЬКОЇ ЯКОСТІ». Це саме той еталон якості, що передається з покоління в покоління, від майстра (експерта) - учням, від батька - сину, від виробника - споживачам.



Техніка **Könnner & Söhnen®** відповідає сучасним європейським та світовим стандартам якості, економічності, екологічності, пройшла перевірку часом та вибагливими європейськими клієнтами. У 2022 році продукція **Könnner & Söhnen®** вже успішно продається в понад **20 країнах Європи**, налічує понад **200 одиниць товарів**, визнана міжнародними експертами та нагородами. Ми займаємо топові позиції в рейтингах, на рівні з всесвітньовідомими виробниками, нас рекомендують найвідоміші світові та регіональні партнери.

Ми не зупиняємось на досягнутому та продовжуємо дотримуватись традицій німецької якості.

ЕКСКЛЮЗИВНИЙ ФІРМОВИЙ ДВИГУН K&S

Вся продукція виробляється на базі власної модернізованої лінійки потужних двигунів, розроблених німецькими інженерами спеціально для **Könnner & Söhnen®**. Фірмові двигуни **Könnner & Söhnen®** пройшли тривалі тестові випробування та дослідження, всі можливі дефекти було усунено ще на етапі виробництва. Викуплено ліцензію на виробництво власної лінійки двигунів **Könnner & Söhnen®** під її логотипом та отримано всі необхідні сертифікати відповідності європейським та світовим стандартам якості, економічності, екологічності, в тому числі сучасному стандарту емісії вихлопних газів EURO 5.

- Гарантована заявлена потужність
- Посилені, стійкі до зносу деталі
- Збільшений моторесурс
- Багаторівневі тести
- Серійний номер
- Власне клеймо

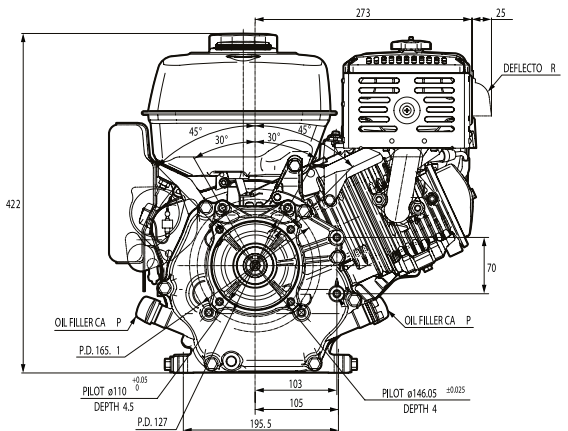

ВЛАСНЕ КЛЕЙМО

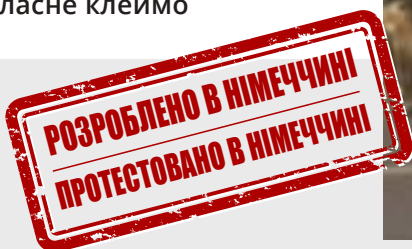
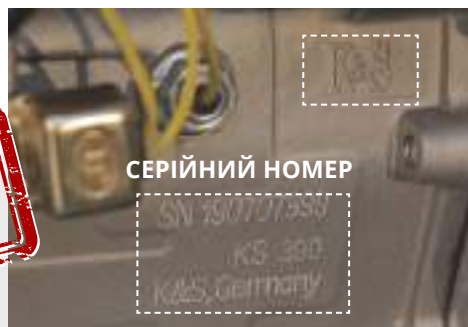

Кожен двигун генератора, та садової техніки має індивідуальний серійний номер, що дозволяє нам контролювати якість виробництва та сервісного обслуговування.

КОНТРОЛЬ ЯКОСТІ KÖNNER & SÖHNEN®

НА КОЖНОМУ ЕТАПІ ВИРОБНИЦТВА

Вся техніка Könnner & Söhnen® виготовляється під контролем німецьких інженерів та проходить тестування на різних етапах виробництва. Завдяки цьому відсоток звернень до сервісного центру складає менше 1%.



НАДСУЧАСНЕ ОБЛАДНАННЯ

- Контроль запчастин, що закупуються, на відповідність європейським вимогам, стандартам якості і безпеки;
- Контроль на етапі виробництва та збирання техніки.



ВЛАСНІ СЕРВІСНО-ВИРОБНИЧІ ЦЕНТРИ В ЄВРОПІ

- Контроль кожної готової партії товару перед відправкою з фабрики;
- Контроль на власному сервісно-виробничому центрі в Європі на допуск до продажу.

АСОРТИМЕНТ ПРОДУКЦІЇ

Виявивши всі потреби споживачів та для максимального задоволення побажань наших клієнтів ми підібрали асортимент продукції із самими оптимальними характеристиками, з найкращими показниками надійності та функціональності.



БЕНЗИНОВІ ГЕНЕРАТОРИ



ГАЗОБЕНЗИНОВІ ГЕНЕРАТОРИ



ІНВЕРТОРНІ ГЕНЕРАТОРИ



ДИЗЕЛЬНІ ГЕНЕРАТОРИ



ДИЗЕЛЬНІ ЕЛЕКТРОСТАНЦІЇ



ПОРТАТИВНІ ЗАРЯДНІ СТАНЦІЇ



КУЛЬТИВАТОРИ



ДРОВОКОЛИ ТА ПОДРІБНЮВАЧІ ДЕРЕВИНИ



МУЛЬТИФУНКЦІЙНІ МАШИНИ

СЕРТИФІКАТИ ЯКОСТІ

Техніка **Könnner & Söhnen®** має всі необхідні сертифікати відповідності європейським і світовим стандартам якості, в тому числі сучасному стандарту емісії вихлопних газів EURO 5..



МІЖНАРОДНІ НАГОРОДИ

Пишаємось тим, що якість та надійність техніки **Könnner & Söhnen®** визнана міжнародними експертами та престижними нагородами. Вибагливими та прискіпливими німецькими експертами в галузях технічних інновацій проведено досконале вивчення та тестування продукції та відзначено, що виробник техніки **Könnner & Söhnen®** забезпечує своїх споживачів надійним товаром, який відрізняється від масової продукції, також відзначений ряд ексклюзивних інноваційних розробок та легкість у використанні



EXCELLENT BRANDS
Німеччина • 2022

У 2022 році техніка **Könnner & Söhnen®** перемогла в конкурсі та отримала одразу дві німецькі нагороди від **German Brand Award'22**:

- Excellent Brands - Industry, Machines & Engineering
- Excellent Brands - Product Brand of the Year

Серед 1200 поданих заявок виключно німецьких брендів неупереджені експерти відзначили техніку **Könnner & Söhnen®** у двох категоріях Відмінного бренду: «Промисловість, Машина та Інженерія» та «Товар року». Критерії оцінювання прозорі та відкрито повідомляються.



PLUS X AWARD
Німеччина • 2019

У 2019 році техніка **Könnner & Söhnen®** виграла престижну німецьку нагороду **Plus X Award** одразу в трьох номінаціях:

- Висока якість
- Легкість у використанні
- Функціональність

Plus X Award — це одна з найбільших у світі нагород, яка засвідчує якість та надійність продукції. Німецькими експертами підтверджено, що продукція **Könnner & Söhnen®** відповідає вимогам найвищої якості продукції, а також зазначено, що техніка розроблена з урахуванням найбільш вибагливих вимог користувачів.



ВИБІР ЕКСПЕРТІВ
Польща • 2018

У 2018 році товари **Könnner & Söhnen®** отримали престижну премію «Золота медаль» у номінації «Вибір професіоналів» у Польщі.

Техніка **Könnner & Söhnen®** була визнана досвідченими європейськими експертами та професіоналами, як обладнання, о відповідає вимогам передових технологій.

Ця нагорода свідчить про якість продукції та про високий виробничий потенціал **Könnner & Söhnen®**.



КРАЩИЙ ТОВАР РОКУ
Україна • 2016

Продукція **Könnner & Söhnen®** у 2016 році стала лауреатом премії «УКРАЇНСЬКИЙ НАЦІОНАЛЬНИЙ ОЛІМП» була визнана як «КРАЩИЙ ТОВАР РОКУ» в категорії садової техніки та генераторів ґрунтується на співвідношенні ціни та якості продукції.

Бренд **Könnner & Söhnen®** зайняв свою нішу в середній цінній категорії, пропонуючи покупцеві якісний товар з наявністю всіх європейських сертифікатів за доступною, демократичною ціною.

НАЙСУЧАСНІШІ ТЕХНОЛОГІЇ

Йдучи в ногу з технологічним прогресом Köpner & Söhnen® постійно оновлює свій асортимент і вводить нові розробки, які дозволяють нашій техніці бути не лише надійнішою, більш екологічною та економічною у використанні, а й задовольняти будь-які запити наших клієнтів:



Ми піклуємось про навколишнє середовище, тому в кожній лінійці товарів є товари з застосуванням сучасних Eco-Friendly технологій - товари, які допомагають знизити шкідливий вплив на навколишнє середовище:

Інтеграція з «зеленою» енергетикою – (сонячні, вітряні електростанції) - генератори з вбудованою системою АВР можливо підключити до контролера сонячного інвертора для запуску автоматичної зарядки акумуляторів і забезпечення будинку електроенергією.

Портативні зарядні станції та сонячні панелі – «екологічно чисті» інноваційні джерела живлення, що не виробляють шкідливих відходів під час використання, не впливають на довкілля та на клімат у регіоні.

EURO5 – «екологічно чисті» інноваційні джерела живлення, що не виробляють шкідливих відходів під час використання, не впливають на довкілля та на клімат у регіоні.

DUAL FUEL – двопаливні моделі працюють як на газі (пропан-бутан), так і на бензині. Газ - більш екологічно чисте паливо, ніж бензин - забезпечує менше викидів шкідливих речовин вихлопних газів в атмосферу.

Кожна група товарів садової техніки Köpner & Söhnen® налічує моделі на базі **екологічно чистих електродвигунів**.

ІННОВАЦІЙНІ ТЕХНОЛОГІЇ ТА СУЧАСНІ РОЗРОБКИ:



АВТОМАТИЧНЕ ВВЕДЕННЯ РЕЗЕРВУ

Вбудована система АВР або можливість підключення зовнішнього блоку АВР як в бензинових, дизельних, так і в інверторних генераторах)

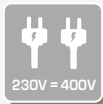

СИСТЕМА ПЕРЕМИКАННЯ ФАЗ VTS

Робота в однофазному (230В) або трифазному режимі (400В) без втрати потужності



ШУМОЗАХИСНИЙ КОРПУС

Генератори з мінімальним рівнем шуму



ПОВІТРЯНЕ І ВОДЯНЕ ОХОЛОДЖЕННЯ



БАГАТОФУНКЦІЙНИЙ ДИСПЛЕЙ

Навантаження, рівень пального, частота, вольтаж, лічильник мотогодин; індикатор рівня оливи, індикатор перенавантаження



МОЖЛИВІСТЬ ПАРАЛЕЛЬНОГО ПІДКЛЮЧЕННЯ

Для збільшення загальної вихідної потужності з'єднавши два інверторних генератори разом



ПЕРЕДСТАРТОВИЙ ПІДІГРІВ

Для легкого запуску в холодну пору року



1-, 2- ТА 4-ЦИЛІНДРОВІ МОДЕЛІ

100% СЕРВІСНА ПІДТРИМКА

Забезпечуємо 100% сервісну підтримку та постпродажний супровід клієнтів по всій території продажів.

МІЖНАРОДНА СЛУЖБА ПІДТРИМКИ КЛІЄНТІВ І ПАРТНЕРІВ

- професійні консультації з будь-яких технічних питань
- повний післяпродажний супровід клієнтів
- навчання продавців асортименту продукції

ПАКЕТ ВІДЕОМАТЕРІАЛІВ ПО ВИКОРИСТАННЮ ТЕХНІКИ

- введення в експлуатацію
- запуск
- робота окремих функцій
- інше

ГАРАНТІЯ ТА СЕРВІСНЕ ОБСЛУГОВУВАННЯ

- високоякісний сервіс з використанням оригінальних запчастин
- забезпечення міжнародною гарантією



Könnner & Söhnen® У 2022 РОЦІ

У 2022 році продукція Könnner & Söhnen® вже успішно продається в понад **20 країнах Європи**, має 3 офіси та 4 офіційні представництва, власні сервісно-виробничі центри у Європі та розвинену дилерську мережу. На сьогоднішній день техніка представлена в понад **500 торгових точках** та доступна до придбання понад **500 мільйонам людей**. Щорічно ми виходимо на **3-5 нових ринків**, відкриваємо офіційні представництва, розвиваємо дилерську мережу та інтенсивно збільшуємо оборот.



РОКІВ ДОСВІДУ



КРАЇН СВІТУ



ПОЗИЦІЙ ПРОДУКЦІЇ



ТОЧОК ПРОДАЖУ



Hauptsitz:

DIMAX International GmbH
Flinger Broich 203, -FortunaPark-
40235 Düsseldorf, Deutschland.



Könnner & Söhnen® динамічно розвивається і зацікавлена в нових партнерах і ринках збуту.

З повагою, колектив Könnner & Söhnen®.

ОБИРАЮЧИ KÖNNER & SÖHNEN®, ВИ СТАЄТЕ ЧАСТИНОЮ МАСШТАБНОЇ КОМПАНІЇ ТА ОТРИМУЄТЕ ГОТОВИЙ БІЗНЕС «ПІД КЛЮЧ»:

Завдяки команді професіоналів, які мають досвід більше 10-ти років в створенні та реалізації техніки, ми точно знаємо потреби кожного каналу продажу і забезпечуємо наших дилерів повним пакетом необхідних матеріалів.

ЯКІСНА ТЕХНІКА З МІЖНАРОДНОЮ ГАРАНТІЄЮ

- ✓ Надійність техніки перевірена часом та вибагливими європейськими клієнтами
- ✓ Якість техніки підтверджено сертифікатами якості та міжнародними нагородами
- ✓ Міжнародна гарантія від виробника 2 роки



ПРОДАЮЧИ НАШУ ТЕХНІКУ, ВИ МОЖЕТЕ БУТИ СПОКІЙНИМИ ЗА СВОЮ РЕПУТАЦІЮ!

ПОВНИЙ МАРКЕТИНГОВИЙ СУПРОВІД



Фото, відео, ЗД-огляди, детальні інструкції по збірці, введенню в експлуатацію, запуску, роботі окремих функцій
Рекламні POS і WEB матеріали, допомога в брендунанні виставкових залів ін.



ШИРОКИЙ СЕГМЕНТ ПОКУПЦІВ

Ми сформували модельний ряд техніки із самими затребуваними функціями для будь-яких потреб споживачів. Продукція **Könnner & Söhnen®** застосовується як в побуті, так і в різних видах бізнесу.

Найкраще співвідношення ціни до якості!

 ADDICKS & KREYE CONTAINER SERVICE GMBH КОНТЕЙНЕРНА СЛУЖБА	 LUQS MASSIVHAUS GMBH БУДІВЕЛЬНА КОМПАНІЯ	 BLUMENTRITT MEDIZINTECHNIK/ INH. THOMAS MATZIK ВИРОБНИК МЕДИЧНОГО ОБЛАДНАННЯ	 THÜNEN - INSTITUT FÜR AGRARKLIMASCHUTZ ІНСТИТУТ СІЛЬСЬКОГО ГОСПОДАРСТВА ПО БОРЬБІ З ГЛОБАЛЬНИМ ПОТЕПЛІННЯМ
 GERICKE NUTZFAHRZEUGSERVICE UND FAHRZEUGBAU GMBH РЕМОНТ ВАНТАЖНИХ АВТОМОБІЛІВ	 QUAST WASSERTECHNIK РЕМОНТ БАСЕЙНІВ	 FISCHBACHER GMBH+CO. KG БУДІВЕЛЬНЕ ОБЛАДНАННЯ	 HERIBERT & HEIDI HAUSER КОТЕДЖНЕ МІСТЕЧКО
 CATHERINE LEBLANC ФІТНЕС-ЦЕНТР	 QUAD ET MOTO GENTIANE LASCOURTINES ВСЕ ДЛЯ КВАДРАЦИКЛІВ, МОТОЦИКЛІВ	 JSC "UKRTELECOM" НАЙБІЛЬШИЙ В УКРАЇНІ ОПЕРАТОР ФІКСОВАНОГО ЗВ'ЯЗКУ	 STATE EMERGENCY SERVICE OF UKRAINE ОБЛАДНАННЯ ПОЖЕЖНИХ МАШИН
 "STEPHANE REA LA PETITE" РЕСТОРАН ФРАНЦУЗЬКОЇ КУХНІ	 FURNIDE LOJA ГОСТЬОВИЙ БУДИНОК	 JSC "UKRAINIAN RAILWAY" НАЙБІЛЬШИЙ В УКРАЇНІ НАЦІОНАЛЬНИЙ ПЕРЕВІЗНИК ВАНТАЖІВ І ПАСАЖИРІВ	 „112 UKRAINE" ІНФОРМАЦІЙНИЙ ТЕЛЕКАНАЛ

МІЖНАРОДНА СЛУЖБА ПІДТРИМКИ КЛІЄНТІВ І ПАРТНЕРІВ



ПОВНИЙ ПОСТПРОДАЖНИЙ
СУПРОВІД КЛІЄНТІВ



ЛЕГКЕ І ЗРУЗУМІЛЕ
НАВЧАННЯ АСОРТИМЕНТУ
ПРОДУКЦІЇ



ДОВІДНИК
ПОПУЛЯРНИХ ЗАПИТАНЬ/
ВІДПОВІДЕЙ



100% СЕРВІСНА ПІДТРИМКА
З ОРИГІНАЛЬНИМИ
ЗАПЧАСТИНАМИ

ЗРОСТАЮЧА ВПІЗНАВАНІСТЬ ТМ

Швидкий розвиток - на кожному ринку, куди ми виходимо, ми маємо потужне просування та сильні позиції продажів. Щорічно приймаємо участь в провідних виставках всього світу.



НІМЕЦЧИНА
КЕЛЬН
2016 • 2018



ТАНЗАНІЯ
ДАР-ЕС-САЛАМ
2022



ПОЛЬЩА
ПОЗНАНЬ
2018 • 2019



ПОЛЬЩА
ПОЗНАНЬ
2016 • 2017
2018 • 2019



КЕНІЯ
НАЙРОБІ
2022



ОАЕ
ДУБАЇ
2022



ПОЛЬЩА
ВАРШАВА
2018



ЕФІОПІЯ
АДДИС-АБЕБА
2022



ЄГИПЕТ
КАЇР
2022

НАМ ДОВІРЯЮТЬ

Довіра клієнтів є дуже важливою запорукою подальшого ефективного розвитку для будь-якого бізнесу. Ми цінуємо кожного клієнта та пишаємось тим, що нас радять всесвітньовідомі торгові партнери.



МИ ЗАЦІКАВЛЕНІ У ВАШОМУ УСПІХУ! ЗАПРОШУЄМО ДО СПІВРОБІТНИЦТВА!



БЕНЗИНОВІ ГЕНЕРАТОРИ

Компанія «Dimax International GmbH» (Німеччина) має честь представити бензинові генератори **Könnner & Söhnen®**, які вже встигли зарекомендувати себе як надійна техніка за доступною ціною та стали затребуваними в багатьох країнах світу.

У нашому асортименті представлений широкий модельний ряд бензинових генераторів з унікальними технічними можливостями для максимального задоволення потреб споживачів.

Девіз **Könnner & Söhnen®** - **ТРАДИЦІЯ НІМЕЦЬКОЇ ЯКОСТІ**, а ми з відповідальністю та гордістю несемо його.



 **2,5 кВт – 15,6 кВА**



ЗАВДЯКИ ВПРОВАДЖЕННЮ СУЧАСНИХ ТЕХНОЛОГІЙ ТА ІННОВАЦІЙНИХ РОЗРОБОК ТЕХНІКА KÖNNER & SÖHNEN® ВІДПОВІДАЄ НАЙВИЩИМ СВІТОВИМ СТАНДАРТАМ ЯКОСТІ, В ТОМУ ЧИСЛІ СУЧАСНОМУ ЕКОЛОГІЧНОМУ СТАНДАРТУ EURO 5



БЕНЗИНОВІ ГЕНЕРАТОРИ

Бензинові генератори **Könner & Söhnen®** - це сучасна якісна техніка, що використовується в багатьох сферах як надійне резервне джерело живлення.

У нашому асортименті представлений широкий модельний ряд бензинових генераторів з унікальними технічними можливостями для максимального задоволення потреб споживачів. Лінійка бензинових генераторів налічує моделі потужністю від **2,5 кВт до 15,6 кВА** з ручним, електростартом та автоматичним запуском, для однофазних та трифазних мереж, оснащені багатофункційним LED-дисплеєм, автоматичним вимикачем при перенавантаженнях та низькому рівні оливи.

Генератори **Könner & Söhnen®** відповідають найвищим світовим стандартам якості, в тому числі сучасному екологічному стандарту EURO 5.

Потужність генератора



2,6 кВт–15,6 кВА

Напруга

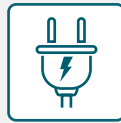

230В/400В

Тип запуску



РУЧНИЙ/ЕЛЕКТРО

Потужність двигуна

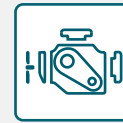

6,5–18 к.с.



Індикатор автоматичної зупинки при низькому рівні оливи

LED-дисплей: лічильник мотогодин, частота, вольтаж

Автоматичний вимикач. Захист при перенавантаженнях та короткому замиканні

Електростарт (опціонально)



Потужний і надійний двигун EURO 5 від **Könner & Söhnen®**



ПЕРЕГЛЯНУТИ 3D ОГЛЯД



ПЕРЕГЛЯНУТИ ВІДЕО ГЕНЕРАТОРА В РОБОТІ





НАДІЙНІ ФІРМОВІ ДВИГУНИ

Двигуни Könnner & Söhnen® надійні, потужні та економічні, відповідають європейським стандартам якості. Кожен двигун має фірмове клеймо K&S та індивідуальний серійний номер, що дає нам змогу контролювати якість виробництва та сервісного обслуговування.



АЛЬТЕРНАТОР ЗІ 100% МІДНОЮ ОБМОТКОЮ

В генераторах Könnner & Söhnen® встановлений високоякісний альтернатор синхронного типу зі 100% мідною обмоткою. Тільки мідна обмотка може витримувати максимальні навантаження без будь-яких ушкоджень, що гарантує довго-тривалу надійну роботу генераторної установки.

**В моделях KS 2900, KS 2900G, KS 5000E G використана алюмінієва обмотка альтернатора, що є достатньою для побутового використання та не впливає на якість роботи генераторів цієї потужності.*



ЗРУЧНА ЕРГОНОМІЧНА ПАНЕЛЬ КЕРУВАННЯ

Ергономічна панель керування генератора дозволяє з легкістю керувати його роботою завдяки зручному розташуванню усіх функцій: сучасного LED-дисплею (лічильник мотогодин, частота, вольтаж), електрозапуску (опціонально), автоматичного вимикача при перенавантаженні, датчику низького рівня оливи, розеток, роз'єму заземлення, клем та інше.



ПОДВІЙНА АНТИВІБРАЦІЙНА СИСТЕМА

Всі моделі генераторів Könnner & Söhnen® оснащені подвійною антивібраційною системою, що забезпечує зниження шуму та подовжує роботу генератора. Двигуни закріплені на високоякісних каучукових подушках. Посилена сталева рама має гумові опори для додаткового зниження вібрації, захисту від ковзання та корозії.



ФАКТИ ПРО ГЕНЕРАТОРИ K&S

✓ ПРОСТЕ ВИКОРИСТАННЯ

У всіх моделей генераторів Köpner & Söhnen® максимально продумана та інтуїтивно зрозуміла панель керування, що робить використання пристрою надзвичайно легким. Завдяки зручному розташуванню усіх функцій та відображенню ключових показників робочого стану користування пристроєм масимально комфортне.

✓ МАКСИМАЛЬНА БЕЗПЕКА

Генератори Köpner & Söhnen® забезпечені всіма необхідними захисними функціями: автоматичними вимикачами при перенавантаженні або короткому замиканні, датчиком та індикатором відображення низького рівня оливи, гвинтом для заземлення, кожна розетка має роз'єм заземлення та оснащена захисною кришкою.

✓ ПОВНИЙ КОМФОРТ

Завдяки генераторам Köpner & Söhnen® ваше життя завжди буде комфортним не залежно від наявності струму в центральній електромережі. В разі випадкового відключення живлення ви зможете продовжувати звичний життєвий режим та використовувати необхідні електроприлади.



KS 2900



Потужність максимальна	2,9 кВт
Потужність номінальна	2,5 кВт
Напруга	230 В
Тип запуску	ручний
Розетки	2x16А
Габарити нетто (ДхШхВ)	580x430x440 мм
Вага нетто	41,5 кг



KS 3000



Потужність максимальна	3,0 кВт
Потужність номінальна	2,6 кВт
Напруга	230 В
Тип запуску	ручний
Розетки	2x16А
Габарити нетто (ДхШхВ)	580x430x440 мм
Вага нетто	41,5 кг



KS 3000E



Потужність максимальна	3,0 кВт
Потужність номінальна	2,6 кВт
Напруга	230 В
Тип запуску	ручний/електро
Розетки	2x16А
Габарити нетто (ДхШхВ)	580x430x440 мм
Вага нетто	46,1 кг



KS 7000



Потужність максимальна	5,5 кВт
Потужність номінальна	5,0 кВт
Напруга	230 В
Тип запуску	ручний
Розетки	1x16А, 1x32А
Габарити нетто (ДхШхВ)	680x545x550 мм
Вага нетто	69,2 кг





ДЛЯ БУДІВНИЦТВА



Будівельний майданчик – місце з постійним використанням електричних інструментів. Генератори Köpner & Söhnen® стануть у наші коли будівництво ведеться на неелектрифікованій ділянці, в разі слабкої потужності електричних ліній, якщо роботи проводяться в значній віддаленості від розеток, чи раптом можуть трапитись перебої в електропостачанні, а робочий процес не має зупинятись.

*Моделі серії KS 10000E (однофазні) мають можливість підключення зварювального інвертора з макс. струмом до 200А за умови, що зварювальний інвертор має характеристики 85% ККД та напругу дуги 25 В.



KS 7000E



Потужність максимальна	5,5 кВт
Потужність номінальна	5,0 кВт
Напруга	230 В
Тип запуску	ручний/електро
Розетки	1x16A, 1x32A
Габарити нетто (ДхШхВ)	680x545x550 мм
Вага нетто	76,2 кг



KS 7000E-3



Потужність максимальна	5,5 кВт
Потужність номінальна	5,0 кВт
Напруга	400 В
Тип запуску	ручний/електро
Розетки	1x16A (230 В), 1x16A (400 В)
Габарити нетто (ДхШхВ)	680x545x550 мм
Вага нетто	80,8 кг



KS 10000E



Потужність максимальна	8,0 кВт
Потужність номінальна	7,5 кВт
Напруга	230 В
Тип запуску	ручний/електро
Розетки	1x16A, 1x32A
Габарити нетто (ДхШхВ)	680x545x550 мм
Вага нетто	85,5 кг



KS 10000E-3



Потужність максимальна	8,0 кВт
Потужність номінальна	7,5 кВт
Напруга	400 В
Тип запуску	ручний/електро
Розетки	1x16A (230 В), 1x16A (400 В)
Габарити нетто (ДхШхВ)	680x545x550 мм
Вага нетто	88 кг





БЕНЗИНОВІ ГЕНЕРАТОРИ З СИСТЕМОЮ АВР

Однією з унікальних особливостей наших генераторів є використання **вбудованого блоку АВР** (автоматичне введення резерву). Ця функція дозволяє генератору контролювати наявність живлення в центральній мережі та автоматично вмикатися в момент відключення електроенергії, а потім автоматично вимикатися в момент повернення живлення. Функція стає незамінною і дуже зручною в будівлях із суворим температурним режимом, під час відсутності контролюючого персоналу.

Не потребує придбання додаткового складного обладнання та монтажу щоб скористатися функцією автоматичного введення резерву. Блок АВР вже вбудований в генератор, інсталяція максимально спрощена, а вартість даних моделей є доступною для будь-якого гаманця.

“GREEN” ENERGY COMPATIBILITY

Інтеграція з “зеленою” енергетикою (сонячні, вітряні електростанції) - генератори з вбудованою системою АВР можливо підключити до контролера сонячного інвертора для запуску автоматичної зарядки акумуляторів і забезпечення будинку електрикою.

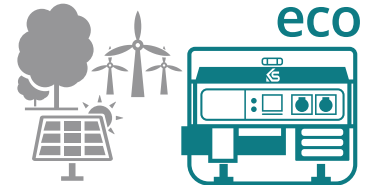

Потужність генератора



5,0 кВт–8,0 кВт

Напруга



230В/400В

Тип запуску



РУЧНИЙ/ЕЛЕКТРО/АВТО

Потужність двигуна

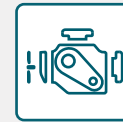

13–18 к.с.



LED-дисплей: лічильник мотогодин, частота, вольтаж

Вбудована АВР система (автоматичне введення резерву)

Автоматичний вимикач. Захист при перенавантаженнях та короткому замиканні

Роз'єми для підключення зовнішнього електропостачання



Потужний і надійний двигун EURO 5 від Könnér & Söhnen®



ПЕРЕГЛЯНУТИ 3D ОГЛЯД



ПЕРЕГЛЯНУТИ ВІДЕО ГЕНЕРАТОРА В РОБОТІ





ВБУДОВАНА СИСТЕМА АВР (ATS)

Панель генератора з функцією АВР (автоматичний ввід резерву) оснащена: клемми для підключення електропостачання, вмикачем функції АВР та індикатором роботи АВР.



КОМУТАЦІЙНІ КОНТАКТОРИ

Надійні контактори комутації з 100% міді мають збільшену потужність 40А, що забезпечує довгострокову безперебійну роботу системи АВР.



230В АБО 400В

Представлена серія включає моделі для однофазних і трифазних споживачів. Панель генераторів з функцією АВР має відповідні клемми для підключення 230В та 400В мережі.



LED-ДИСПЛЕЙ

Інформація на дисплеї відображає частоту, вольтаж та кількість відпрацьованих генератором годин, що допомагає вчасно здійснювати технічне обслуговування генератора та збільшує термін його експлуатації.



БЕНЗИНОВІ ГЕНЕРАТОРИ З СИСТЕМОЮ ATS

KS 7000E ATS



Потужність максимальна	5,5 кВт
Потужність номінальна	5,0 кВт
Напруга	230 В
Тип запуску	ручний/електро/авто
Розетки	1x16А, 1x32А
Габарити нетто (ДхШхВ)	680x545x550 мм
Вага нетто	76,8 кг



KS 7000E-3 ATS



Потужність максимальна	5,5 кВт
Потужність номінальна	5,0 кВт
Напруга	400 В
Тип запуску	ручний/електро/авто
Розетки	1x16А (230 В), 1x16А (400 В)
Габарити нетто (ДхШхВ)	680x545x550 мм
Вага нетто	82,3 кг



KS 10000E ATS



Потужність максимальна	8,0 кВт
Потужність номінальна	7,5 кВт
Напруга	230 В
Тип запуску	ручний/електро/авто
Розетки	1x16А, 1x32А
Габарити нетто (ДхШхВ)	680x545x550 мм
Вага нетто	87,8 кг



KS 10000E-3 ATS



Потужність максимальна	8,0 кВт
Потужність номінальна	7,5 кВт
Напруга	400 В
Тип запуску	ручний/електро/авто
Розетки	1x16А (230 В), 1x16А (400 В)
Габарити нетто (ДхШхВ)	680x545x550 мм
Вага нетто	89,2 кг



*Моделі серії KS 10000E (однофазні) мають можливість підключення зварювального інвертора з макс. струмом до 200А за умови, що зварювальний інвертор має характеристики 85% ККД та напругу дуги 25 В.

**Можливість підключення генератора до контролера сонячного інвертора.



ДЛЯ ДОМУ

Часом комфортно замському життю можуть перешкоджати перебої у електропостачанні.

Бензинові генератори Köpner & Söhnen® - це ідеальне резервне джерело живлення для приватного будинку і запорука звичного способу життя у випадках непередбачуваних обставин. Маючи генератор Köpner & Söhnen® кожна родина буде надійно захищена, та зможе насолоджуватись повсякденним життям, використовувати необхідні електроприлади під час перебоїв у центральному електропостачанні.

Ці потужні агрегати надійно виконують свої функції та можуть забезпечувати живленням велику кількість побутових приладів, як однофазних, так і трифазних. Вони більш компактні та легкі в обслуговуванні в порівнянні з дизельними моделями генераторів.





БЕНЗИНОВІ ГЕНЕРАТОРИ З СИСТЕМОЮ VTS

Універсальні високоефективні генератори 2 в 1!

Немає необхідності купувати два окремих генератори для однофазних та трифазних споживачів, адже завдяки інноваційній технології генератори Könnner & Söhnen® з унікальною системою VTS видають однакову потужність для однофазного (230В) та трифазного (400В) навантаження.

Немає необхідності навіть зупиняти двигун генератора, лише переключіть перемикач в необхідний режим, переведіть відповідні аварійні запобіжники в положення ON та підключайте споживачі.

Потужність генератора



5,0 кВт–8,0 кВт

Напруга

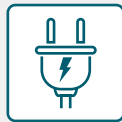

230В/400В

Тип запуску



РУЧНИЙ/ЕЛЕКТРО

Потужність двигуна



13–18 к.с.

- ✓ Унікальна інноваційна система перемикачів фаз VTS (Voltage Transfer Switch)
- ✓ Високоефективний двигун Könnner & Söhnen® відповідає сучасному стандарту EURO 5

- ✓ Спеціальний альтернатор для роботи в однофазному і трифазному режимах
- ✓ Автоматичний захист від перенавантажень та короткого замикання

Автоматичний вимикач.
(при перенавантаженнях)
Для кожного режиму 230В/400В

LED-дисплей: лічильник мотогодин, частота, вольтаж

Система перемикачів фаз VTS

Розетки для однофазних та трифазних споживачів



Потужний і надійний двигун EURO 5 від Könnner & Söhnen®

Спеціально розроблений альтернатор для роботи в однофазному і трифазному режимах. 100% мідна обмотка



ПЕРЕГЛЯНУТИ 3D ОГЛЯД



ПЕРЕГЛЯНУТИ ВІДЕО ГЕНЕРАТОРА В РОБОТІ





СИСТЕМА VTS

Унікальна інноваційна система перемикання фаз VTS (Voltage Transfer Switch) з однаковою потужністю для однофазних (230В) та трифазних (400В) споживачів. Кожен режим має власний автомат захисту.



СИНХРОННИЙ АЛЬТЕРНАТОР

Альтернатор синхронного типу з вбудованою інтелектуальною системою AVR спеціально розроблений для роботи в однофазному і трифазному режимах. Висока якість виготовлення та мідна обмотка дозволяють витримувати тривалі граничні навантаження.



ПОТУЖНИЙ ДВИГУН

Кожен двигун забезпечений резервним запасом потужності, завдяки чому генератори Könnner & Söhnen® гарантовано видають заявлену потужність. Двигуни Könnner & Söhnen® відповідають європейським стандартам якості, в тому числі сучасному екологічному стандарту EURO 5.



ОБЛАДНАННЯ

Панель керування генератора оснащена ергономічними роз'ємами для підключення однофазних і трифазних споживачів. Потужні розетки виготовлені з високоякісного термостійкого пластику.



БЕНЗИНОВІ ГЕНЕРАТОРИ З СИСТЕМОЮ VTS

KS 7000E-1/3



Макс/ном потужність, 230 В	5,5/5,0 кВт
Макс/ном потужність, 400 В	5,5/5,0 кВт
Напруга	230 В / 400 В
Тип запуску	ручний/електро
Розетки	1x16A (400 В) 1x32A (230 В)
Габарити нетто (ДхШхВ)	680x545x550 мм
Вага нетто	81 кг



KS 10000E-1/3



Макс/ном потужність, 230 В	8,0/7,5 кВт
Макс/ном потужність, 400 В	8,0/7,5 кВт
Напруга	230 В / 400 В
Тип запуску	ручний/електро
Розетки	1x16A (400 В) 1x32A (230 В)
Габарити нетто (ДхШхВ)	680x545x550 мм
Вага нетто	88 кг



Моделі серії KS 10000E (однофазні) мають можливість підключення зварювального інвертора з макс. струмом до 200А за умови, що зварювальний інвертор має характеристики 85% ККД та напругу дуги 25 В.

Система перемикання фаз VTS



Робота в однофазному (230В) або трифазному режимі (400В) без втрати потужності

Унікальна інноваційна система перемикання фаз **VTS** (Voltage Transfer Switch) дозволяє використовувати генератор як в режимі 3-х фаз (400В), так і в однофазному режимі (230В)! Більше немає потреби купувати два окремих генератори та обслуговувати їх - досить просто перемкнути режим і використовувати генератор Könnér & Söhnen® з системою перемикання фаз при необхідній напрузі.





ГАЗОБЕНЗИНОВІ ГЕНЕРАТОРИ

LPG/бензинові генератори серії DUAL FUEL від Könnner & Söhnen® можуть працювати як на бензині, так і на зрідженому газі (пропан-бутан). У комплект входить все необхідне для використання зрідженого газу в якості палива.



Газобензинові генератори Könnner & Söhnen® серії DUAL FUEL на сьогоднішній день найбільш популярні серед покупців через свою економічність та екологічність. Ви можете використовувати генератор як на бензині, так і на зрідженому газі (пропан-бутан).

Експлуатація генератора на газі підвищує моторесурс двигуна. У комплект поставки входить все необхідне для використання газу в якості пального: вбудований редуктор, що забезпечує подачу газу під час роботи двигуна та запобігає витоків газу, а також зупиняє подачу газу при вимкненому генераторі; шланг для підключення газового балону довжиною 1,5 м забезпечує комфортне під'єднання; додатковий редуктор, встановлений на шланг, що збільшує надійність газового з'єднання, забезпечує зниження тиску та знімає можливість перевантаження газового з'єднання.

Потрібно лише під'єднати генератор до балону та запустити двигун. При необхідності газобензинові моделі легко перемкнуті на роботу на бензині. Потужний одноциліндровий 4-х тактний двигун K&S з повітряним охолодженням забезпечує стабільну та надійну роботу генератора.

✓ Для запуску генератора на газі немає необхідності додавати бензин в паливний бак. Генератор може запускатись та працювати одразу на газі.

✓ Максимально просте підключення - вам треба лише під'єднати шланг до вашого балону.

Понижуючий редуктор забезпечує зниження тиску та знімає можливість перевантаження газового з'єднання (стандарт DIN 477)

Шланг для підключення балону (довжина 1.5 м)

Регулятор нульового тиску

Індикатор автоматичної зупинки при низькому рівні оливи

Автоматичний вимикач. Захист при перенавантаженнях та короткому замиканні

LED-дисплей: лічильник мотогодин, частота, вольтаж



Потужний і надійний двигун EURO 5 від Könnner & Söhnen®



ПЕРЕГЛЯНУТИ
3D ОГЛЯД



ПЕРЕГЛЯНУТИ
ВІДЕО ГЕНЕРАТОРА
В РОБОТІ





ЕКОНОМІЧНИЙ ВИБІР

Окрім використання зі звичайним переносним газовим балоном, двопаливні генератори торговельної марки Könnér & Söhnen® можна підключити до існуючої системи розподілу LPG (пропан, бутан) з друком 30-50 мБар (шланг для підключення до такої системи у комплект поставки не входить). При необхідності газобензинові моделі легко переключити на роботу на бензині.



КОМПЛЕКТ ПОСТАВКИ

У комплект поставки входить все необхідне для використання газу в якості пального (регулятор нульового тиску, шланг для підключення до вашого балону, понижуючий редуктор, встановлений на шланг). Потрібно лише під'єднати генератор до балону та запустити двигун.



ЕКОЛОГІЧНИЙ ДВИГУН

Газ — більш екологічно чисте пальне, ніж бензин. Використання газу в якості пального забезпечує менше викидів шкідливих речовин вихлопних газів в атмосферу.



ПІДВИЩЕНА ЕФЕКТИВНІСТЬ ДВИГУНА

При роботі на зрідженому газі двигун працює з меншою вібрацією, що сприяє тривалій та стабільній роботі генератора та збільшує моторесурс двигуна.



KS 2900G



Потужність максимальна	2,9 кВт
Потужність номінальна	2,5 кВт
Напруга	230 В
Тип запуску	ручний
Розетки	2x16А
Габарити нетто (ДхШхВ)	580x430x440 мм
Вага нетто	43 кг



KS 3000G



Потужність максимальна	3,0 кВт
Потужність номінальна	2,6 кВт
Напруга	230 В
Тип запуску	ручний
Розетки	2x16А
Габарити нетто (ДхШхВ)	580x430x440 мм
Вага нетто	45.4 кг



KS 5000E G



Потужність максимальна	4,5 кВт
Потужність номінальна	4,0 кВт
Напруга	230 В
Тип запуску	ручний/електро
Розетки	2x16А
Габарити нетто (ДхШхВ)	680x545x550 мм
Вага нетто	77 кг



KS 7000E G



Потужність максимальна	5,5 кВт
Потужність номінальна	5,0 кВт
Напруга	230 В
Тип запуску	ручний/електро
Розетки	1x16А, 1x32А
Габарити нетто (ДхШхВ)	680x545x550 мм
Вага нетто	77,2 кг



KS 9000E G



Потужність максимальна	6,5 кВт
Потужність номінальна	6,0 кВт
Напруга	230 В
Тип запуску	ручний/електро
Розетки	1x16A, 1x32A
Габарити нетто (ДхШхВ)	680x545x550 мм
Вага нетто	83 кг



KS 10000E G



Потужність максимальна	8,0 кВт
Потужність номінальна	7,5 кВт
Напруга	230 В
Тип запуску	ручний/електро
Розетки	1x16A, 1x32A
Габарити нетто (ДхШхВ)	680x545x550 мм
Вага нетто	86,5 кг



Зріджений газ (пропан-бутан) більш екологічне паливо, ніж бензин. Використання газу в якості палива зменшує кількість шкідливих викидів в атмосферу.





ОДНО- ТА ДВОЦИЛІНДРОВІ БЕНЗИНОВІ ГЕНЕРАТОРИ

Представляємо Вашій увазі - **потужні одно- та двоциліндрові бензинові генератори** потужністю **8,0 кВт - 15,6 кВА** з можливістю підключення системи АВР. Моделі KS 12-1E 1/3 ATSR і KS 15-1E 1/3 ATSR з унікальною технологією перемикачів фаз VTS, яка дає можливість працювати в однофазному (230В) або трифазному (400В) режимі майже без втрати потужності.

Генератори створені на базі надійних одно- та двоциліндрових двигунів, що відповідають **сучасному стандарту EURO 5**. Зручна, ергономічна панель керування з кнопкою аварійної зупинки генератора та багатофункційним LED-дисплеєм, що дозволяє контролювати роботу генератора - частоту, вольтаж, кількість відпрацьованих годин та низький рівень оливи. Кожна модель оснащена розетками, що дозволяють знімати максимальну потужність, яка віддається приладом, та обладнані запобіжниками. Місткий 55-літровий паливний бак забезпечує тривалу і безперервну роботу. Генератори мають посилену сталеву раму \varnothing 32 мм, оснащену транспортувальним набором для зручного переміщення. Антикорозійне електростатичне фарбування забезпечить захист генератора від механічних пошкоджень та впливів навколишнього середовища.

Потужність генератора



8,0 кВт-15,6 кВА

Напруга



230В/400В

Тип запуску



РУЧНИЙ/ЕЛЕКТРО

Потужність двигуна



18,5-22 к.с.



Кнопка аварійної зупинки двигуна

LED-дисплей: лічильник мотогодин, частота, вольтаж, індикатор низького рівня оливи

Система перемикачів фаз VTS для моделей KS 12-1E 1/3 ATSR, KS 15-1E 1/3 ATSR

Можливість підключення АВР. Роз'єм 8-контактний



Потужний і надійний двигун EURO 5 від Könnert & Söhnen®

8.0 kW - 15.6 kVA
ПОТУЖНИЙ
2-ЦИЛІНДРОВИЙ ДВИГУН





ПОТУЖНИЙ ДВИГУН

Потужні одно- та двоциліндрові двигуни з повітряним охолодженням (18,5-22 к.с.) відповідають всім європейським стандартам якості, в тому числі сучасному стандарту EURO 5. Кожен двигун має індивідуальний номер, що дозволяє контролювати якість виробництва та сервісного обслуговування.



СИСТЕМА VTS

Універсальні генератори 2 в 1 з унікальною системою перемикання фаз VTS (Voltage Transfer Switch) - з майже однаковою потужністю для однофазних (230В) та трифазних (400В) споживачів. Моделі оснащені однофазними та трифазними розетками, що дозволяють знімати максимальну потужність, яка віддається приладом. Генератори обладнані автоматами захисту для кожного режиму роботи.



ЗРУЧНА ЕРГОНОМІЧНА ПАНЕЛЬ КЕРУВАННЯ

Зручна ергономічна панель управління дозволяє легко керувати всім пристроєм і не вимагає додаткових навичок; оснащена розетками, призначеними для зняття максимальної потужності генератора, LED-дисплеєм та кнопкою аварійної зупинки.



МОЖЛИВІСТЬ ПІДКЛЮЧЕННЯ АВР

Генератор має можливість підключення системи АВР (автоматичного введення резерву). Вихід АВР має 8-піновий роз'єм. Блок автоматично запускає генератор і перемикає навантаження на нього при відключенні основного джерела живлення та автоматично зупиняє роботу генератора при відновленні центрального електропостачання.



KS 12-1E ATSR



Потужність максимальна	9,2 кВт
Потужність номінальна	9,0 кВт
Напруга	230 В
Тип запуску	ручний/електро
Розетки	1x63A, 1x32A, 1x16A
Габарити нетто (ДхШхВ)	790x705x680 мм
Вага нетто	120 кг



KS 12-1E 1/3 ATSR



Макс/ном потужність, 230 В	8,2/8,0 кВт
Макс/ном потужність, 400 В	11,5/11,25 кВА
Напруга	230 В / 400 В
Тип запуску	ручний/електро
Розетки	1x32A (400 В), 1x32A (230 В) 1x16A (230 В)
Габарити нетто (ДхШхВ)	790x705x680 мм
Вага нетто	120 кг



KS 15-1E ATSR



Потужність максимальна	12,5 кВт
Потужність номінальна	12,0 кВт
Напруга	230 В
Тип запуску	електро
Розетки	1x63A, 1x32A, 1x16A
Габарити нетто (ДхШхВ)	780x705x680 мм
Вага нетто	155 кг



KS 15-1E 1/3 ATSR



Макс/ном потужність, 230 В	11,5/11,0 кВт
Макс/ном потужність, 400 В	15,6/15,0 кВА
Напруга	230 В / 400 В
Тип запуску	електро
Розетки	1x32A (400 В), 1x63A (230 В)
Габарити нетто (ДхШхВ)	780x705x680 мм
Вага нетто	155 кг



БЛОКИ АВТОМАТИЧНОГО ВВЕДЕННЯ РЕЗЕРВУ

Бензинові генератори серії KS 12 та KS 15 оснащені **8-піновим роз'ємом** для підключення блоку автоматичного введення резерву (вхід для АВР). **Блок АВР** підходить для однофазних та трифазних мереж, може працювати як в автоматичному, так і в ручному режимі та має режими Літо/Зима.

Блок автоматичного введення резерву (**АВР**) автоматично запускає генератор і передає навантаження на нього при відключенні основного джерела живлення та автоматично зупиняє роботу генератора при відновленні центрального електропостачання.

KS ATS 4/32-12

Потужність	14 кВт(230В)/21 кВт(400В)
Напруга	230 В / 400 В
Сила струму (Макс.) 230 В	64 А
Сила струму (Макс.) 400 В	32 А
Габарити нетто (ДхШхВ)	220x150x370 мм
Вага нетто, кг	5,5 кг

Для моделей генераторів KS 12-1E ATSR, KS 12-1E 1/3 ATSR.

KS ATS 4/32-15

Потужність	14 кВт(230В)/21 кВт(400В)
Напруга	230 В / 400 В
Сила струму (Макс.) 230 В	64 А
Сила струму (Макс.) 400 В	32 А
Габарити нетто (ДхШхВ)	220x150x370 мм
Вага нетто, кг	5,5 кг

Для моделей генераторів KS 15-1E ATSR, KS 15-1E 1/3 ATSR.





БЕНЗИНОВІ ГЕНЕРАТОРИ



Напруга, В	230	230	230	230	230
Потужність максимальна, кВт	2,9	2,9	3,0	3,0	3,0
Потужність номінальна, кВт	2,5	2,5	2,6	2,6	2,6
Частота, Гц	50	50	50	50	50
Сила струму макс., А	12,5	12,5	13,04	13,04	13,04
Розетки	2x16А	2x16А	2x16А	2x16А	2x16А
Ємність паливного баку, л	15	15	15	15	15
Час роботи при навантаженні 50%*, год	15	15	15	15	15
LED-дисплей	лічильник мотогодин, частота, вольтаж				
Рівень шуму L _{PA} (7 м)/L _{WA} , дБ	68/93	68/93	68/93	68/93	68/93
Вихід 12В, А	12/8,3	12/8,3	12/8,3	12/8,3	12/8,3
Модель двигуна	KS 200	KS 200	KS 210	KS 210	KS 210
Тип двигуна	бензиновий 1-циліндровий, 4-тактний з повітряним охолодженням	бензиновий/газовий 1-циліндровий, 4-тактний з повітряним охолодженням	бензиновий 1-циліндровий, 4-тактний з повітряним охолодженням		бензиновий/газовий 1-циліндровий, 4-тактний з повітряним охолодженням
Потужність двигуна, к.с./кВт	6,5/4,78	6,5/4,78	7,0/5,15	7,0/5,15	7,0/5,15
Ємність масляного картера, л	0,6	0,6	0,6	0,6	0,6
Робочий об'єм двигуна, см ³	196	196	208	208	208
Регулятор напруги	інтелектуальна система AVR				
Тип запуску	ручний	ручний	ручний	ручний/електро	ручний
Коефіцієнт потужності, cos φ	1,0 (230 В)	1,0 (230 В)	1,0 (230 В)	1,0 (230 В)	1,0 (230 В)
Габарити нетто (ДхШхВ), мм	580x430x440	580x430x440	580x430x440	580x430x440	580x430x440
Габарити брутто (ДхШхВ), мм	610x455x485	610x455x485	610x455x485	610x455x485	610x455x485
Вага нетто, кг	41,5	43	41,5	46,1	45,4
Вага брутто, кг	43,6	47,5	43,6	47,1	47,5
Клас захисту	IP23M				
QR-код					

В моделях KS 2900, KS 2900G, KS 5000E G використана алюмінієва обмотка альтернатора.

*Витрата пального залежить від безлічі факторів, таких як навантаження, якість пального, пора року, висота над рівнем моря, технічний стан генератора.



LPG/бензинові генератори серії DUAL FUEL від Köppler & Söhnen®. Генератор може працювати як на бензині, так і на зрідженому газі (пропан-бутан).



Двигуни Köppler & Söhnen® надійні, потужні та економічні, відповідають європейським стандартам якості, в тому числі сучасному екологічному стандарту EURO 5.



	KS 5000E G	KS 7000	KS 7000E	KS 7000E-3	KS 7000E ATS
Напруга, В	230	230	230	400	230
Потужність максимальна, кВт	4,5	5,5	5,5	5,5	5,5
Потужність номінальна, кВт	4,0	5,0	5,0	5,0	5,0
Частота, Гц	50	50	50	50	50
Сила струму макс., А	19,5	23,91	23,91	13,04	23,91
Розетки	2x16A	1x16A, 1x32A	1x16A, 1x32A	1x16A (230 В) 1x16A (400 В)	1x16A, 1x32A
Ємність паливного баку, л	25	25	25	25	25
Час роботи при навантаженні 50%*, год	17	17	17	17	17
LED-дисплей	лічильник мотогодин, частота, вольтаж				
Рівень шуму L _{PA} (7 м)/L _{WA} , дБ	70/95	70/95	70/95	70/95	70/95
Вихід 12В, А	12/8,3	12/8,3	12/8,3	12/8,3	12/8,3
Модель двигуна	KS 390	KS 390	KS 390	KS 390	KS 390
Тип двигуна	бензиновий/ газовий 1-циліндровий, 4-тактний з повітряним охолодженням	бензиновий 1-циліндровий, 4-тактний з повітряним охолодженням			
Потужність двигуна, к.с./кВт	13,0/9,56	13,0/9,56	13,0/9,56	13,0/9,56	13,0/9,56
Ємність масляного картера, л	1,1	1,1	1,1	1,1	1,1
Робочий об'єм двигуна, см ³	389	389	389	389	389
Регулятор напруги	інтелектуальна система AVR				
Тип запуску	ручний/електро	ручний	ручний/електро	ручний/електро	ручний/електро/ авто
Коефіцієнт потужності, cos φ	1,0 (230 В)	1,0 (230 В)	1,0 (230 В)	0,8 (400 В)	1,0 (230 В)
Габарити нетто (ДхШхВ), мм	680x545x550	680x545x550	680x545x550	680x545x550	680x545x550
Габарити брутто (ДхШхВ), мм	700x545x590	700x545x590	700x545x590	700x545x590	700x545x590
Вага нетто, кг	77	69,2	76,2	80,8	76,8
Вага брутто, кг	79,6	71,6	78,6	83,2	78,8
Клас захисту	IP23M				
QR-код					

В моделях KS 2900, KS 2900G, KS 5000E G використана алюмінієва обмотка альтернатора.

*Витрата пального залежить від безлічі факторів, таких як навантаження, якість пального, пора року, висота над рівнем моря, технічний стан генератора.

Вбудована ATS (Автоматичне введення резерву). Панель генератора з функцією AVR (автоматичне введення резерву) оснащена клемми для підключення електропостачання, вмикачем функції AVR та індикатором роботи AVR.



Двигуни Könnér & Söhnen® надійні, потужні та економічні, відповідають європейським стандартам якості, в тому числі **сучасному екологічному стандарту EURO 5.**



БЕНЗИНОВІ ГЕНЕРАТОРИ



Напруга, В	400	230	400	230	230	230
Потужність максимальна, кВт	5,5	5,5	5,5	5,5	6,5	8,0
Потужність номінальна, кВт	5,0	5,0	5,0	5,0	6,0	7,5
Частота, Гц	50	50		50	50	50
Сила струму макс., А	9,93	23,91	9,93	23,91	28,3	34,78
Розетки	1x16A (230 В) 1x16A (400 В)	1x16A (400 В) 1x32A (230 В)		1x16A, 1x32A	1x16A, 1x32A	1x16A, 1x32A
Ємність паливного баку, л	25	25		25	25	25
Час роботи при навантаженні 50%, год	17	17		17	15	17
LED-дисплей	лічильник мотогодин, частота, вольтаж					
Рівень шуму L _{PA} (7 м)/L _{WA} , дБ	70/95	70/95		70/95	71/96	71/96
Вихід 12В, А	12/8,3	12/8,3		12/8,3	12/8,3	12/8,3
Модель двигуна	KS 390	KS 390		KS 390	KS 420	KS 440
Тип двигуна	бензиновий 1-циліндровий, 4-тактний з повітряним охолодженням			бензиновий/газовий 1-циліндровий, 4-тактний з повітряним охолодженням		бензиновий 1-циліндровий, 4-тактний з повітряним охолодженням
Потужність двигуна, к.с./кВт	13,0/9,56	13,0/9,56		13,0/9,56	16,0/11,77	18,0/13,24
Ємність масляного картера, л	1,1	1,1		1,1	1,1	1,2
Робочий об'єм двигуна, см ³	389	389		389	420	440
Регулятор напруги	інтелектуальна система AVR					
Тип запуску	ручний/електро/ авто	ручний/електро		ручний/електро	ручний/електро	ручний/електро
Коефіцієнт потужності, cos φ	0,8 (400 В)	1,0 (230 В)	0,8 (400 В)	1,0 (230 В)	1,0 (230 В)	1,0 (230 В)
Габарити нетто (ДхШхВ), мм	680x545x550	680x545x550		680x545x550	680x545x550	680x545x550
Габарити брутто (ДхШхВ), мм	700x545x590	700x545x590		700x545x590	700x545x590	700x545x590
Вага нетто, кг	82,3	81		77,2	83	86,5
Вага брутто, кг	83,2	83		79,6	88,9	88,9
Клас захисту	IP23M					
QR-код						

*Витрата пального залежить від безлічі факторів, таких як навантаження, якість пального, пора року, висота над рівнем моря, технічний стан генератора.

LPG LPG/бензинові генератори серії DUAL FUEL від Köppler & Söhnen®. Генератор може працювати як на бензині, так і на зрідженому газі (пропан-бутан).



Вбудований блок АВР. Вбудована система АВР (автоматичне введення резерву). Блок АВР вже встановлений в генератор, інсталяція такого генератора максимально спрощена. Панель генератора з функцією АВР (автоматичне введення резерву) оснащена клеммами для підключення електропостачання, вмикачем функції АВР та індикатором роботи АВР.



Напруга, В	400	230	400	230	400	230
Потужність максимальна, кВт	8,0	8,0	8,0	8,0	8,0	8,0
Потужність номінальна, кВт	7,5	7,5	7,5	7,5	7,5	7,5
Частота, Гц	50	50	50	50		50
Сила струму макс., А	14,45	34,78	14,45	34,78	14,45	34,78
Розетки	1x16A (230 В) 1x16A (400 В)	1x16A, 1x32A	1x16A (230 В) 1x16A (400 В)	1x16A (400 В) 1x32A (230 В)	1x16A, 1x32A	
Ємність паливного баку, л	25	25	25	25	25	
Час роботи при навантаженні 50%*, год	15	15	15	15		15
LED-дисплей	лічильник мотогодин, частота, вольтаж					
Рівень шуму L _{PA} (7 м)/L _{WA} , дБ	71/96	71/96	71/96	71/96	71/96	
Вихід 12В, А	12/8,3	12/8,3	12/8,3	12/8,3		12/8,3
Модель двигуна	KS 440	KS 440	KS 440	KS 440		KS 440
Тип двигуна	бензиновий 1-циліндровий, 4-тактний з повітряним охолодженням					бензиновий/ газовий 1-циліндровий, 4-тактний з повітряним охолодженням
Потужність двигуна, к.с./кВт	18,0/13,24	18,0/13,24	18,0/13,24	18,0/13,24		18,0/13,24
Ємність масляного картера, л	1,2	1,2	1,2	1,2		1,2
Робочий об'єм двигуна, см ³	440	440	440	440		440
Регулятор напруги	інтелектуальна система AVR					
Тип запуску	ручний/електро	ручний/електро/ авто	ручний/електро/ авто	ручний/електро	ручний/електро	
Коефіцієнт потужності, cos φ	0,8 (400 В)	1,0 (230 В)	0,8 (400 В)	1,0 (230 В)	0,8 (400 В)	1,0 (230 В)
Габарити нетто (ДхШхВ), мм	680x545x550	680x545x550	680x545x550	680x545x550		680x545x550
Габарити брутто (ДхШхВ), мм	700x545x590	700x545x590	700x545x590	700x545x590		700x545x590
Вага нетто, кг	88,0	87,8	89,2	88		86,5
Вага брутто, кг	90,4	90,2	91,6	90		88,9
Клас захисту	IP23M					
QR-код						

*Витрата пального залежить від безлічі факторів, таких як навантаження, якість пального, пора року, висота над рівнем моря, технічний стан генератора.



Система VTS (Voltage transfer switch). Можливість використання генератора як в режимі 3-х фаз (400В), так і в однофазному режимі (230В) без втрати потужності.



Двигуни Könnér & Söhnen® надійні, потужні та економічні, відповідають європейським стандартам якості, в тому числі **сучасному екологічному стандарту EURO 5**.



БЕНЗИНОВІ ГЕНЕРАТОРИ



KS 12-1E ATSR



KS 12-1E 1/3 ATSR



KS 15-1E ATSR



KS 15-1E 1/3 ATSR

Напруга, В	230	230	400	230	230	400
Потужність максимальна	9,2 кВт	8,2 кВт	11,5 кВА	12,5 кВт	11,5 кВт	15,6 кВА
Потужність номінальна	9,0 кВт	8,0 кВт	11,25 кВА	12,0 кВт	11,0 кВт	15,0 кВА
Частота, Гц	50	50		50	50	
Сила струму макс., А	40	35	17	53	48	22
Розетки	1x63A (230 В) 1x32A (230 В) 1x32A (230 В)	1x32A (400 В) 1x32A (230 В) 1x16A (230 В)		1x63A (230 В) 1x32A (230 В) 1x16A (230 В)	1x63A (230 В) 1x32A (400 В)	
LED-дисплей	лічильник мотогодин, частота, вольтаж, індикатор низького рівня оливи					
Рівень шуму L _{PA} (7 м)/L _{WA} , дБ	74/97	74/97		73/96	73/96	
Вихід 12В, А	+	+		+	+	
Модель двигуна	KS 650	KS 650		KS 780	KS 780	
Тип двигуна	бензиновий 1-циліндровий, 4-тактний з повітряним охолодженням			2-циліндровий бензиновий, 4-тактний з повітряним охолодженням		
Потужність двигуна, к.с./кВт	18,5/13,6	18,5/13,6		22,0/16,18	22,0/16,18	
Ємність масляного картера, л	1,4	1,4		1,5	1,5	
Робочий об'єм двигуна, см ³	625	625		750	750	
Регулятор напруги	інтелектуальна система AVR					
Тип запуску	ручний/електро	ручний/електро		електро	електро	
Коефіцієнт потужності, cos φ	1,0 (230 В)	1,0 (230 В)	0,8 (400 В)	1,0 (230 В)	1,0 (230 В)	0,8 (400 В)
Акумулятор, А • год	21			36		
Можливість підключення АВР (8-контактний роз'єм)	+	+		+	+	
Габарити нетто (ДхШхВ), мм	790x705x680	790x705x680		780x705x680	780x705x680	
Габарити брутто (ДхШхВ), мм	800x715x780	800x715x780		807x715x905	807x715x905	
Вага нетто, кг	120	120		155	155	
Вага брутто, кг	136	136		170	170	
Клас захисту	IP23M					
QR-код						



Вихід АВР. Можливість підключення зовнішнього блоку АВР (Автоматичне введення резерву). Генератор має 8-ти піновий вихід.



Система VTS (Voltage transfer switch). Можливість використання генератора як в режимі 3-х фаз (400В), так і в однофазному режимі (230В) практично без втрати потужності.

ТРАНСПОРТУВАЛЬНІ КОМПЛЕКТИ



KS 3 KIT

Підходить до всіх модифікацій бензинових генераторів з відкритою рамою серії: KS 2000, KS 3000

Піввісь	1 шт
Колеса	2 шт
Ручки	2 шт
Опорні ніжки	2 шт
Вага нетто/брутто	5,0/5,6 кг



KS 7 KIT

Підходить до всіх модифікацій бензинових генераторів з відкритою рамою серії: KS 5000, KS 7000 (сталева рама Ø28 см).

Піввісь	1 шт
Колеса	2 шт
Ручки	2 шт
Опорні ніжки	2 шт
Вага нетто/брутто	5,12/5,66 кг



KS 10 KIT

Підходить до всіх модифікацій бензинових генераторів з відкритою рамою серії: KS 9000, KS 10000 (сталева рама Ø32 см).

Піввісь	1 шт
Колеса	2 шт
Ручки	2 шт
Опорні ніжки	2 шт
Вага нетто/брутто	5,24/5,78 кг



ДИЗЕЛЬНІ ГЕНЕРАТОРИ

Дизельні генератори **Könnner & Söhnen®** серії «HEAVY DUTY» – це моделі генераторів для резервного джерела живлення які мають ряд переваг в порівнянні з бензиновими моделями, а саме:

- збільшений моторесурс – тож мають більш тривалий термін служби
- можуть працювати більшу кількість годин без перерви
- менша витрата палива
- мають посилену рамну конструкцію та комплектуючі підвищеної міцності.

Оновлена лінійка включає в себе одно- та дво- циліндрові моделі з повітряним або водяним охолодженням потужністю від **5,0 кВт до 13,75 кВА**.



 **5,0 кВт – 13,75 кВА**



ДИЗЕЛЬНІ ГЕНЕРАТОРИ

ДИЗЕЛЬНІ ГЕНЕРАТОРИ KÖNNER & SÖHNEN® СЕРІЇ «HEAVY DUTY» МАЮТЬ
ЗБІЛЬШЕНИЙ МОТОРЕСУРС - ТОЖ МАЮТЬ БІЛЬШ ТРИВАЛИЙ ТЕРМІН
СЛУЖБИ, МОЖУТЬ ПРАЦЮВАТИ БІЛЬШУ КІЛЬКІСТЬ ГОДИН БЕЗ ПЕРЕРВИ.

ДИЗЕЛЬНІ ГЕНЕРАТОРИ СЕРІЇ «HEAVY DUTY»

Дизельні генератори Köpner & Söhnen® серії «HEAVY DUTY» мають збільшений моторесурс - тож мають більш тривалий термін служби, можуть працювати більшу кількість годин без перерви.

Оновлена лінійка включає в себе моделі оснащені унікальною системою перемикання фаз VTS, що дозволяє використовувати один генератор в якості однофазного та трифазного практично без втрати потужності. Також, дизельні генератори оснащені універсальним ABP виходом для підключення блоку автоматичного вводу резерву. Всі генератори серії «HEAVY DUTY» оснащені функцією передстартового підігріву, що допоможе без проблем завести генератор в зимовий час. На генераторах встановлені акумулятори збільшеної ємності: 30 А·год.

Потужність генератора



5.0 – 7.5 кВт

Напруга



230В/400В

Тип запуску



РУЧНИЙ/ЕЛЕКТРО

Потужність двигуна



12 – 18 к.с.

✓ Максимальний ступінь захисту обладнання та користувача: автоматичні вимикачі при перенавантаженні або короткому замиканні, гвинт для заземлення генератора та роз'єми заземлення в кожній розетці, автоматична зупинка двигуна при низькому рівні оливи.

✓ Контроль всіх ключових показників робочого стану: відображення частоти, напруги, індикатор низького рівня оливи, датчик рівня палива.



Система перемикання фаз VTS.

Практично однакова потужність для 1/3 фаз

LED-дисплей: лічильник мотогодин, частота, вольтаж

Передстартовий підігрів для легкого запуску у холодну пору року

6-контактний вихід ABP



Потужний і надійний двигун EURO 5 від Köpner & Söhnen®, з терміном служби до 3000 мотогодин



ПЕРЕГЛЯНУТИ
3D ОГЛЯД



ПЕРЕГЛЯНУТИ
ВІДЕО ГЕНЕРАТОРА
В РОБОТІ





ПЕРЕДСТАРТОВИЙ ПІДГРІВ

Дизельні генератори серії «HEAVY DUTY» оснащені функцією передстартового підігріву, яка дозволяє запускати генератор в зимовий час без зайвих зусиль.



МОЖЛИВІСТЬ ПІДКЛЮЧЕННЯ АВР

Генератор має можливість підключення системи АВР (автоматичного введення резерву). Вихід АВР має 6-контактний роз'єм. Блок автоматично запускає генератор і перемикає навантаження на нього при відключенні основного джерела живлення.



СИСТЕМА VTS

Унікальна інноваційна система перемикання фаз VTS (Voltage Transfer Switch) що дозволяє використовувати один генератор для однофазних (230V) та трифазних (400V) споживачів електроенергії практично без втрати потужності. Кожний режим має власний автомат захисту.



БАГАТОФУНКЦІЙНИЙ LED-ДИСПЛЕЙ

Сучасний багатофункційний LED-дисплей відображає частоту, вольтаж та кількість відпрацьованих генератором годин. Інформація на дисплеї допомагає легко оцінити напругу, що видається пристроєм.

**KS 6100HDE
KS 6102HDE**



Макс/ном потужність, 230 В	5,5 кВт/5,0 кВт
Напруга	230 В
Тип запуску	ручний/електро
Розетки	1x32A (230 В), 2x16A (230 В)
Передстартовий підігрів	+
Акумулятор	30 А • год
Габарити нетто (ДхШхВ)	730x495x630 мм
Вага нетто	107 кг



**KS 8100HDE
KS 8102HDE**



Макс/ном потужність, 230 В	6,5 кВт/6,0 кВт
Напруга	230 В
Тип запуску	ручний/електро
Розетки	1x32A (230 В), 2x16A (230 В)
Передстартовий підігрів	+
Акумулятор	30 А • год
Габарити нетто (ДхШхВ)	730x495x630 мм
Вага нетто	117 кг



**KS 8100HDE-1/3 ATSR
KS 8102HDE-1/3 ATSR**



Макс/ном потужність, 230 В	5,5/5,0 кВт
Макс/ном потужність, 400 В	6,5/6,0 кВт
Напруга	230 В / 400 В
Тип запуску	ручний/електро
Розетки	1x32A (230 В), 2x16A (400 В)
Передстартовий підігрів	+
Акумулятор	30 А • год
Габарити нетто (ДхШхВ)	730x495x630 мм
Вага нетто	117 кг



**KS 9100HDE-1/3 ATSR
KS 9102HDE-1/3 ATSR**



Макс/ном потужність, 230 В	6,5/6,0 кВт
Макс/ном потужність, 400 В	7,5/7,0 кВт
Напруга	230 В / 400 В
Тип запуску	ручний/електро
Розетки	1x32A (230 В), 2x16A (400 В)
Передстартовий підігрів	+
Акумулятор	30 А • год
Габарити нетто (ДхШхВ)	730x495x630 мм
Вага нетто	122 кг



 Моделі дизельних генераторів відповідають сучасному стандарту Euro 5.



ДЛЯ ДОМУ

Максимально широкий вибір дизельних генераторів Könnér & Söhnen® дозволяє підібрати генератор для будь-якого приватного будинку або невеликого комерційного об'єкта. Це надійне резервне джерело живлення, яке може забезпечувати електроенергією багато різноманітних споживачів електроенергії як однофазних, так і трифазних.

Дизельні генератори мають більш економну витрату палива, тож це економічно вигідне придбання в разі частих або тривалих відключень центрального електропостачання. Перебої у постачанні електроенергії загострюються взимку, особливо на замських ділянках та можуть призвести до поломок побутових електроприладів. Дизельні генератори Könnér & Söhnen® оснащені функцією передстартового підігріву для легкого запуску в холодну пору року.



ДИЗЕЛЬНІ ГЕНЕРАТОРИ СЕРІЇ «HEAVY DUTY»

Ексклюзивні моделі дизельних генераторів у шумозахисному антивандальному корпусі серії «HEAVY DUTY Silent Diesel Generator». Ці моделі мають багато переваг у порівнянні зі стандартними дизельними генераторами, адже завдяки міцним кожухам генератори мають знижений рівень шуму, додатковий захист від будь-яких погодних умов, а також від пилу і бруду. Надійний металевий корпус захистить генератор від спроб проникнення всередину.

Як і інші генератори серії «HEAVY DUTY», дані моделі відрізняються підвищеним моторесурсом - до 3000 мотогодин, мають функцію передстартового підігріву, що особливо необхідна для запуску в холодну пору року. Крім того генератори мають можливість підключення блоку АВР (автоматичного введення резерву), моделі 1/3 оснащені унікальною системою перемикачів фаз VTS. Ми впевнені, що наші генератори стануть вашими надійними помічниками.

Потужність генератора



5.0 – 8.0 кВт

Напруга



230В/400В

Шумозахисний корпус



Lpa (7м) – 66 дБ

Передстартовий підігрів



ЛЕГКИЙ ЗАПУСК У ХОЛОДНУ ПОРУ РОКУ



Шумозахисний антивандальний кожух

Передстартовий підігрів для легкого запуску у холодну пору року

6-контактний вихід АВР

Аварійний вимикач. Захист від перенавантажень та короткого замикання



Система перемикачів фаз VTS. Практично однакова потужність для 1/3 фаз

ДИЗЕЛЬНІ ГЕНЕРАТОРИ СЕРІЇ „SILENT DIESEL GENERATOR“
(моделі KS 9300DE 1/3 ATSR, KS 11-2DE ATSR)
Мінімальний рівень шуму Lpa (7м) - 66 дБ





ТИП КОРПУСУ

Всесезонний, шумопоглинаючий, антивандальний кожух забезпечує ефективний захист генератора і продовжує термін його експлуатації. Кожух оснащений ручками та транспортвальними колесами для зручного переміщення. Моделі серії Super Silent з мінімальним рівнем шуму забезпечують максимально комфортне використання.



ЗРУЧНА ЕРГОНОМІЧНА ПАНЕЛЬ КЕРУВАННЯ

Ергономічна панель керування генератора дозволяє з легкістю керувати його роботою завдяки зручному розташуванню усіх функцій: сучасного LED-дисплею (лічильник мотогодин, частота, вольтаж), електрозапуску, автоматичного вимикача при перенавантаженні, датчику низького рівня оливи, розеток, роз'єму заземлення, клем та інше.



СИСТЕМА VTS

Універсальні генератори 2 в 1 - з унікальною системою перемикачання фаз VTS (Voltage Transfer Switch), що дозволяє використовувати один генератор як однофазний (230 В) так і трифазний (400 В) майже без втрати потужності. Кожен режим має власні автомати захисту. Немає необхідності купувати два окремих генератори.



МОЖЛИВІСТЬ ПІДКЛЮЧЕННЯ АВР

Генератор має можливість підключення системи АВР (автоматичне введення резерву). Вихід АВР має 6-контактний роз'єм. Блок автоматично запускає генератор і перемикає навантаження на нього при відключенні основного джерела живлення.

KS 8200HDES-1/3 ATSR

Макс/ном потужність, 230 В	5,5/5,0 кВт
Макс/ном потужність, 400 В	6,5/6,0 кВт
Напруга	230 В / 400 В
Тип запуску	електро
Розетки	1x32A (230 В) 1x16A (400 В)
Передстартовий підігрів	+
Акумулятор	30 А • год
Габарити нетто (ДхШхВ)	900x545x905 мм
Вага нетто	163 кг



KS 9200HDES-1/3 ATSR KS 9202HDES-1/3 ATSR

Макс/ном потужність, 230 В	6,5/6,0 кВт
Макс/ном потужність, 400 В	7,5/7,0 кВт
Напруга	230 В / 400 В
Тип запуску	електро
Розетки	1x32A (230 В) 1x16A (400 В)
Передстартовий підігрів	+
Акумулятор	30 А • год
Габарити нетто (ДхШхВ)	900x545x905 мм
Вага нетто	168 кг



 Моделі дизельних генераторів відповідають сучасному стандарту Euro 5.



ДИЗЕЛЬНІ ГЕНЕРАТОРИ СЕРІЇ SUPER SILENT

Моделі серії KS 9300 та KS 11-2 оснащені спеціально розробленим шумопоглинаючим, антивандальним кожухом підвищеної жорсткості, що забезпечує максимально комфортне використання в умовах хеві дьюті з мінімальним рівнем шуму Lpa (7м) 66 dB.



Шумопоглинаючий корпус:

- ✓ Шумопоглинаючий матеріал для забезпечення більш тихої роботи генератора
- ✓ Захист двигуна від випадкового потрапляння сторонніх предметів (гілок, листя, будівельного сміття тощо)
- ✓ Електростатичне антикорозійне покриття ANTI-SCRATCH продовжує термін експлуатації агрегату
- ✓ Оснащений замками для захисту від несанкціанованого втручання
- ✓ Оснащений ручками та транспортувальними колесами для зручного переміщення

KS 9300DE-1/3 ATSR KS 9302DE-1/3 ATSR	
Макс/ном потужність, 230 В	6,5/6,0 кВт
Макс/ном потужність, 400 В	7,5/7,0 кВт
Напруга	230 В / 400 В
Тип запуску	електро
Розетки	1x32A (230 В) 1x16A (400 В)
Передстартовий підігрів	+
Акумулятор	30 А • год
Габарити нетто (ДхШхВ)	1080x550x800 мм
Вага нетто	168 кг

НОВИНКА!



KS 11-2DE ATSR	
Потужність максимальна 230 В	8,0 кВт
Потужність номінальна 230 В	7,5 кВт
Напруга	230 В
Тип запуску	електро
Розетки	1x32A (230 В) 2x16A (230 В)
Передстартовий підігрів	+
Акумулятор	30 А • год
Габарити нетто (ДхШхВ)	1100x600x750 мм
Вага нетто	216 кг



Моделі дизельних генераторів відповідають сучасному стандарту Euro 5.

ДВОЦИЛІНДРОВІ ДИЗЕЛЬНІ ГЕНЕРАТОРИ

Удосконалюючи і продовжуючи розробку дизельних генераторів серії «HEAVY DUTY», німецькі інженери підготували для вас нову лінійку професійних двоциліндрових мобільних міні-електростанцій Könnner & Söhnen® потужністю **7,7 кВт -11,25 кВА**.

Моделі генераторів KS 13-DEW створені на базі сучасних двоциліндрових V-подібних двигунів з водяним охолодженням (18 к.с.), мають два типи виконання: у захисному антивандальному кожусі або відкрита рама. Всі генератори цієї серії мають можливість підключення системи АВР (автоматичне введення резерву).

2-циліндровий двигун



18 к.с.

Водяне охолодження



ДИВГУНІВ

Потужність генератора



7.7 кВт – 11.25 кВА

Напруга

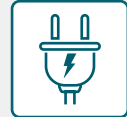

230В/400В

Двигуни з водяним охолодженням:

- ✓ Одним з найбільш важливих переваг цієї системи є її висока ефективність у відведенні тепла, що забезпечує стабільний повітрообмін навіть при різких змінах навантаження двигуна.
- ✓ Тривалість безперервної роботи двигуна з рідинним охолодженням більше, ніж у двигуна з повітряним охолодженням.
- ✓ Більш тривалий термін служби, ніж у двигунів з повітряним охолодженням.
- ✓ Зниження викидів шкідливих вихлопних газів забезпечується роботою двигуна при оптимальних температурах.

Захисний шумопоглинаючий антивандальний кожух з електростатичним фарбуванням ANTI-SCRATCH (захист від корозії)



Кнопка аварійної зупинки двигуна

Система переключення фаз VTS.
Практично однакова потужність для 1/3 фаз (для моделей KS 13-1DEW 1/3 ATSR, KS 13-2DEW 1/3 ATSR)

6-контактний вихід АВР

Багатофункційний блок керування SmartGen або LED-дисплей: лічильник мотогодин, частота, вольтаж



ПЕРЕГЛЯНУТИ
ВІДЕО ГЕНЕРАТОРА
В РОБОТІ





ПОТУЖНИЙ ТА НАДІЙНИЙ ДВИГУН

Високопродуктивний двоциліндровий двигун з водяним охолодженням (18 к.с.) має V-подібне розташування циліндрів. Такий тип двигуна сприяє більш тихій та тривалій роботі генератора.



ЕРГОНОМІЧНА ПАНЕЛЬ КЕРУВАННЯ

Зручне розташування всіх функцій на панелі керування генератора дозволяє з легкістю керувати його роботою та контролювати всі ключові показники робочого стану. Моделі KS 13-2DEW оснащені багатофункційним блоком керування SmartGen, який захищає двигун від високих і низьких напруг, зниженої або підвищеної частоти, низького тиску оливи, перенавантаження, а також перевищення температури двигуна.



МОЖЛИВІСТЬ ПІДКЛЮЧЕННЯ АВР

Генератор має можливість підключення системи АВР (автоматичне введення резерву). Вихід АВР має універсальний 6-контактний роз'єм.



СИСТЕМА VTS

Універсальні генератори 2 в 1 — з унікальною системою перемикачів фаз VTS (Voltage Transfer Switch), що дозволяє використовувати один генератор як однофазний (230 В) та трифазний (400 В) майже без втрати потужності. Кожен режим має власні автомати захисту. Немає необхідності купувати два окремих генератори.

ДВОЦИЛІНДРОВІ ДИЗЕЛЬНІ ГЕНЕРАТОРИ

Мобільні дизельні електростанції Könnner & Söhnen® серії «HEAVY DUTY» потужністю **9,5 кВт - 13,75 кВА** - це професійне обладнання, розроблене на базі фірмових двоциліндрових двигунів рядного типу (21 к.с.) з системою повітряного охолодження.

Всі генератори цієї серії мають можливість підключення системи АВР (автоматичне введення резерву), обладнані системою автоматичного моніторингу для всіх ключових показників робочого стану: захист від перенавантажень та короткого замикання, автоматична зупинка двигуна при низькому рівні оливи, датчик рівня палива. Моделі KS 14-2DE ATSR та KS 14-2DE 1/3 ATSR оснащені багатофункціональним цифровим контролером SmartGen, який захищає двигун від високих і низьких напруг, зниженої або підвищеної частоти, низького тиску оливи, перенавантаження, а також перевищення температури двигуна.

2-циліндровий двигун



21 к.с.

Повітряне охолодження



ДИВГУНІВ

Потужність генератора



9.5 кВт – 13.75 кВА

Напруга



230В/400В

Багатофункційний блок керування SmartGen або LED-дисплей:
лічильник мотогодин, частота, вольтаж

Електростатичне фарбування ANTI-SCRATCH
(захист від корозії і подряпин)

Кнопка аварійної зупинки двигуна

Система переключення фаз VTS.
Практично однакова потужність
для 1/3 фаз (для моделей
для моделей KS 14-2DE 1/3 ATSR)

6-контактний вихід АВР

Термін служби двигуна
до 3000 мотогодин

Міцний Шумопоглинаючий
антивандальний корпус забезпечує
мінімальний рівень шуму 68 дБ

ПОТУЖНІ ДИЗЕЛЬНІ
ГЕНЕРАТОРИ НА БАЗІ
ДВОЦИЛІНДРОВИХ ДИВГУНІВ
9.5 кВт - 13.75 кВА





ПОТУЖНИЙ ДВОЦИЛІНДРОВИЙ ДВИГУН

Потужний та надійний двоциліндровий двигун з повітряним охолодженням (21к.с.). Конструкція двигуна оптимально збалансована завдяки рядному розташуванню циліндрів, що забезпечує меншу вібрацію під час роботи, сприяє стабільній та тривалій роботі генератора.



ЗАХИСНИЙ АНТИВАНДАЛЬНИЙ КОЖУХ

Захисний всепогодний антивандальний кожух забезпечує ефективний захист пристрою та продовжує термін його служби. Генератор має зовнішню кнопку аварійної зупинки. Крім того, кожух оснащений колесами для легкого транспортування.



ЕРГОНОМІЧНА ПАНЕЛЬ КЕРУВАННЯ

Зручна ергономічна панель управління дозволяє легко керувати всім пристроєм. Генератор має можливість підключення системи АВР (автоматичного введення резерву) та оснащена унікальною системою переключення фаз VTS - можливість роботи в однофазному (230В) та трифазному (400В) режимі майже без втрати потужності.



КОНТАКТНА ПЛАНКА

Потужні двоциліндрові моделі дизельних генераторів Könnner & Söhnen® оснащені високоякісними контактними планками для підключення електричних кабелів, які дозволяють знімати повну потужність, що видається агрегатом.



KS 13-1DEW 1/3 ATSR



Макс/ном потужність, 230 В	8,1/7,7 кВт
Макс/ном потужність, 400 В	11,25/10,63 кВА
Напруга	230 В / 400 В
Тип запуску	електро
Розетки	1x16A (230 В), 1x32A (230 В), 1x16A (400 В), 1x32A (400 В)
Передстартовий підігрів	+
Акумулятор	45 А • год
Габарити нетто (ДхШхВ)	1050x640x700 мм
Вага нетто	210 кг



ВОДЯНЕ ОХОЛОДЖЕННЯ

KS 13-2DEW ATSR



Потужність максимальна 230 В	9,0 кВт
Потужність номінальна 230 В	8,5 кВт
Напруга	230 В
Тип запуску	електро
Розетки	1x63A (230 В), 1x32A (230 В), 2x16A (230 В), контактна планка
Передстартовий підігрів	+
Акумулятор	45 А • год
Габарити нетто (ДхШхВ)	1250x650x760 мм
Вага нетто	310 кг



ВОДЯНЕ ОХОЛОДЖЕННЯ

KS 13-2DEW 1/3 ATSR



Макс/ном потужність, 230 В	8,1/7,7 кВт
Макс/ном потужність, 400 В	11,25/10,63 кВА
Напруга	230 В / 400 В
Тип запуску	електро
Розетки	1x16A (230 В), 1x32A (230 В), 1x16A (400 В), 1x32A (400 В) контактна планка
Передстартовий підігрів	+
Акумулятор	45 А • год
Габарити нетто (ДхШхВ)	1250x650x760 мм
Вага нетто	310 кг



ВОДЯНЕ ОХОЛОДЖЕННЯ

KS 14-1DE ATSR



Потужність максимальна 230 В	11,0 кВт
Потужність номінальна 230 В	10,5 кВт
Напруга	230 В
Тип запуску	електро
Розетки	1x63A (230 В), 1x32A (230 В), 2x16A (230 В),
Передстартовий підігрів	+
Акумулятор	45 А • год
Габарити нетто (ДхШхВ)	1050x640x700 мм
Вага нетто	220 кг



 **ПОВІТРЯНЕ
ОХОЛОДЖЕННЯ**

KS 14-2DE ATSR



Потужність максимальна 230 В	11,0 кВт
Потужність номінальна 230 В	10,5 кВт
Напруга	230 В
Тип запуску	електро
Розетки	1x63A (230 В), 1x32A (230 В), 2x16A (230 В), contact bar
Передстартовий підігрів	+
Акумулятор	45 А • год
Габарити нетто (ДхШхВ)	1250x650x760 мм
Вага нетто	320 кг



 **ПОВІТРЯНЕ
ОХОЛОДЖЕННЯ**

KS 14-2DE 1/3 ATSR



Макс/ном потужність, 230 В	10,0/9,5 кВт
Макс/ном потужність, 400 В	13,75/13,1 кВА
Напруга	230 В / 400 В
Тип запуску	електро
Розетки	1x16A (230 В), 1x32A (230 В), 1x16A (400 В), 1x32A (400 В) контактна планка
Передстартовий підігрів	+
Акумулятор	45 А • год
Габарити нетто (ДхШхВ)	1250x650x760 мм
Вага нетто	320 кг



 **ПОВІТРЯНЕ
ОХОЛОДЖЕННЯ**

ДИЗЕЛЬНІ ГЕНЕРАТОРИ



KS 6100HDE
KS 6102HDE



KS 8100HDE
KS 8102HDE



KS 8100HDE-1/3 ATSR
KS 8102HDE-1/3 ATSR



KS 9100HDE-1/3 ATSR
KS 9102HDE-1/3 ATSR

Напруга, В	230	230	230	400	230	400
Потужність максимальна, кВт	5,5	6,5	5,5	6,5	6,5	7,5
Потужність номінальна, кВт	5,0	6,0	5,0	6,0	6,0	7,0
Частота, Гц	50	50	50		50	
Сила струму макс., А	23,91	28,26	23,04	11,74	27,83	13,54
Розетки	1x16A 1x32A	1x16A 1x32A	1 x 16A (400 В) 1 x 32A (230 В)		1 x 16A (400 В) 1 x 32A (230 В)	
Ємність паливного бака, л	11	11	11		11	
Час роботи при навантаженні 50%, год	8,5	6,9	6,9		6,1	
LED-дисплей	лічильник мотогодин, частота, вольтаж					
Рівень шуму Lpa (7м)/Lwa, дБ	71/96	71/96	71/96		71/96	
Вихід 12В, А	12/8,3	12/8,3	12/8,3		12/8,3	
Модель двигуна	KS 440HD KS 440HD-V	KS 480HD KS 480HD-V	KS 480HD KS 480HD-V		KS 520HD KS 520HD-V	
Тип двигуна	дизельний, 1-циліндровий, 4-х тактний з повітряним охолодженням					
Потужність двигуна, к.с./кВт	12,0/8,83	14,0/10,3	14,0/10,3		18,0/13,24	
Ємність масляного картера, л	1,65	1,65	1,65		1,65	
Робочий об'єм двигуна, см ³	418	456	456		498	
Регулятор напруги	інтелектуальна система AVR					
Тип запуску	ручний/електро	ручний/електро	ручний/електро		ручний/електро	
Коефіцієнт потужності, cos φ	1,0 (230 В)	1,0 (230 В)	1,0 (230 В)	0,8 (400 В)	1,0 (230 В)	0,8 (400 В)
Діаметр рами	32 мм, округла					
Акумулятор, А · год	30	30	30		30	
Можливість підключення АВР	-	-	+		+	
Передстартовий підігрів	+	+	+		+	
Габарити нетто (ДхШхВ), мм	730x495x630	730x495x630	730x495x630		730x495x630	
Габарити брутто (ДхШхВ), мм	750x550x670	750x550x670	750x550x670		750x550x670	
Вага нетто, кг	107	117	117		122	
Вага брутто, кг	115	125	125		130	
Клас захисту	IP23M					
QR-код						

*Витрата пального залежить від безлічі факторів, таких як навантаження, якість пального, пора року, висота над рівнем моря, технічний стан генератора.



Двигуни Köhner & Söhnen® надійні, потужні та економічні, відповідають європейським стандартам якості, в тому числі **сучасному екологічному стандарту EURO 5.**



Вихід АВР. Можливість підключення зовнішнього блоку АВР (Автоматичне введення резерву). Генератор має 6-ти піновий вихід.



	KS 8200HDES-1/3 ATSR		KS 9200HDES-1/3 ATSR KS 9202HDES-1/3 ATSR		KS 9300DE-1/3 ATSR KS 9302DE-1/3 ATSR		KS 11-2DE ATSR
Напруга, В	230	400	230	400	230	400	230
Потужність максимальна, кВт	5,5	6,5	6,5	7,5	6,5	7,5	8,0
Потужність номінальна, кВт	5,0	6,0	6,0	7,0	6,0	7,0	7,5
Частота, Гц	50		50		50		50
Сила струму макс., А	23,91	11,74	28,26	13,54	28,26	13,54	34,78
Розетки	1 x 16A (400 В) 1 x 32A (230 В)		1 x 16A (400 В) 1 x 32A (230 В)		1 x 32A (230 В) 1 x 16A (400 В)		1x32A, 2x16A
Ємність паливного бака, л	20		20		20		20
Час роботи при навантаженні 50%, год	12,5		11,1		11,1		13,2
LED-дисплей	лічильник мотогодин, частота, вольтаж						
Рівень шуму Lpa (7м)/Lwa, дБ	69/94		69/94		66/91		64/89
Вихід 12В, А	12/8,3		12/8,3		12/8,3		12/8,3
Модель двигуна	KS 480HD-V		KS 520HD KS 520HD-V		KS 520HD KS 520HD-V		KS 690HD
Тип двигуна	дизельний, 1-циліндровий, 4-х тактний з повітряним охолодженням						
Потужність двигуна, к.с./кВт	14,0/10,3		18,0/13,24		18,0/13,24		15,0/11,03
Ємність масляного картера, л	1,65		1,65		1,65		1,65
Робочий об'єм двигуна, см ³	456		498		498		668
Регулятор напруги	інтелектуальна система AVR						
Тип запуску	електро		електро		електро		електро
Коефіцієнт потужності, cos φ	1,0 (230 В)		1,0 (230 В) 0,8 (400 В)		1,0 (230 В) 0,8 (400 В)		1,0 (230 В)
Тип корпусу	шумозахисний кожух						
Акумулятор, А • год	30		30		30		30
Можливість підключення АВР	+		+		+		+
Передстартовий підігрів	+		+		+		+
Габарити нетто (ДхШхВ), мм	900x545x905		900x545x905		1080x550x800		1100x600x750
Габарити брутто (ДхШхВ), мм	960x550x960		960x550x960		940x570x920		1150x650x850
Вага нетто, кг	163		168		168		216
Вага брутто, кг	173		178		180		230
Клас захисту	IP23M						
QR-код							

*Витрата пального залежить від безлічі факторів, таких як навантаження, якість пального, пора року, висота над рівнем моря, технічний стан генератора.

VTS Система VTS (Voltage transfer switch). Можливість використання генератора як в режимі 3-х фаз (400В), так і в однофазному режимі (230В) майже без втрати потужності.

SUPER SILENT. Моделі серії Super Silent з мінімальним рівнем шуму забезпечують максимально комфортне використання.





KS 13-1DEW 1/3 ATSR



KS 13-2DEW ATSR



KS 13-2DEW 1/3 ATSR

Напруга, В	230	400	230	230	400
Потужність максимальна, кВт	8,1 кВт	11,25 кВА	9,0 кВт	8,1 кВт	11,25 кВА
Потужність номінальна, кВт	7,7 кВт	10,63 кВА	8,5 кВт	7,7 кВт	10,63 кВА
Частота, Гц	50		50	50	
Сила струму макс., А	36,96	16,26	39,13	36,96	16,26
Розетки	1x32A (230 В), 1x16A (230 В) 1x32A (400 В), 1x16A (400 В)		1x63A (230 В), 1x32A (230 В), 2x16A (230 В), contact bar	1x32A (230 В), 1x16A (230 В) 1x32A (400 В), 1x16A (400 В) contact bar	
Ємність паливного бака, л	30		25	25	
Час роботи при навантаженні 50%, год	13,6		11,4	11,4	
LED-дисплей	лічильник мотогодин, частота, вольтаж		багатофункційний цифровий блок керування SmartGen		
Рівень шуму Lpa (7m)/Lwa, дБ	73/98		67/92	67/92	
Вихід 12В, А	+		-	-	
Модель двигуна	KS 820HD		KS 820HD	KS 820HD	
Тип двигуна	дизельний V-подібний 2-циліндровий, 4-тактний з рідинним охолодженням				
Потужність двигуна, к.с./кВт	18/13,24		18/13,24	18/13,24	
Ємність масляного картера, л	3,3		3,3	3,3	
Об'єм охолоджувальної рідини, л	3,5		3,5	3,5	
Робочий об'єм двигуна, см ³	794		794	794	
Регулятор напруги	інтелектуальна система AVR				
Тип запуску	електро		електро	електро	
Коефіцієнт потужності, cos φ	1,0 (230 В)	0,8 (400 В)	1,0 (230 В)	1,0 (230 В)	0,8 (400 В)
Тип корпусу	шумозахисний кожух				
Акумулятор, А • год	45		45	45	
Можливість підключення АВР	+		+	+	
Передстартовий підігрів	+		+	+	
Габарити нетто (ДхШхВ), мм	1050x640x700		1250x650x760	1250x650x760	
Габарити брутто (ДхШхВ), мм	1100x680x820		1300x700x880	1300x700x880	
Вага нетто, кг	210		310	310	
Вага брутто, кг	240		345	345	
Клас захисту	IP23M				
QR-код					

*Витрата пального залежить від безлічі факторів, таких як навантаження, якість пального, пора року, висота над рівнем моря, технічний стан генератора.



Водяне охолодження. Головна перевага водяного охолодження двигуна полягає у ефективному відведенні більшої кількості тепла, що сприяє продовженню терміну служби генераторної устатковки.



Передстартовий підігрів. Передстартовий підігрів (для легкого запуску у холодну пору року).



KS 14-1DE ATSR



KS 14-2DE ATSR



KS14-2DE 1/3 ATSR

Напруга, В	230	230	230	400
Потужність максимальна, кВт	11,0 кВт	11,0 кВт	10,0 кВт	13,75 кВА
Потужність номінальна, кВт	10,5 кВт	10,5 кВт	9,5 кВт	13,1 кВА
Частота, Гц	50	50	50	
Сила струму макс., А	47,83	47,83	43,48	19,87
Розетки	1x63A (230 В), 1x32A (230 В), 2x16A (230 В)	1x63A (230 В), 1x32A (230 В), 2x16A (230 В) контактна планка	1x32A (230 В), 1x16A (230 В) 1x32A (400 В), 1x16A (400 В) контактна планка	
Ємність паливного бака, л	30	25	25	
Час роботи при навантаженні 50%, год	11,5	9,6	9,6	
LED-дисплей	лічильник мотогодин, частота, вольтаж	багатофункційний цифровий блок керування SmartGen		
Рівень шуму Lpa (7m)/Lwa, дБ	74/99	68/93	68/93	
Вихід 12В, А	+	-	-	
Модель двигуна	KS 1020HD	KS 1020HD	KS 1020HD	
Тип двигуна	дизельний 2-циліндровий, 4-тактний з повітряним охолодженням			
Потужність двигуна, к.с./кВт	21/15,45	21/15,45	21/15,45	
Ємність масляного картера, л	2,8	2,8	2,8	
Робочий об'єм двигуна, см³	997	997	997	
Регулятор напруги	інтелектуальна система AVR			
Тип запуску	електро	електро	електро	
Коефіцієнт потужності, cos φ	1,0 (230 В)	1,0 (230 В)	1,0 (230 В)	0,8 (400 В)
Тип корпусу	шумозахисний кожух			
Акумулятор, А • год	45	45	45	
Можливість підключення АВР	+	+	+	
Передстартовий підігрів	+	+	+	
Габарити нетто (ДхШхВ), мм	1050x640x700	1250x650x760	1250x650x760	
Габарити брутто (ДхШхВ), мм	1100x680x820	1300x700x880	1300x700x880	
Вага нетто, кг	220	320	320	
Вага брутто, кг	240	345	345	
Клас захисту	IP23M			
QR-код				

ДИЗЕЛЬНІ ГЕНЕРАТОРИ

*Витрата пального залежить від безлічі факторів, таких як навантаження, якість пального, пора року, висота над рівнем моря, технічний стан генератора.



Повітряне охолодження . Потужний двоциліндровий 4-тактний двигун з повітряним охолодженням (21 к.С.)



Система VTS (Voltage transfer switch). Можливість використання генератора як в режимі 3-х фаз (400В), так і в однофазному режимі (230В) майже без втрати потужності.

ФАКТИ ПРО ГЕНЕРАТОРИ K&S

✓ ЯКІСТЬ ПІД КОНТРОЛЕМ

Ми постійно контролюємо процес виробництва техніки, навіть давно перевірених часом моделей. З кожної поставки 25% моделей кожного генератора Köppler & Söhnen® вилучається та тестується у власному сервісному центрі в Європі. Таким чином ми перевіряємо належну якість партії перед допуском до продажу. Вся техніка Köppler & Söhnen® має європейські сертифікати якості, включаючи сучасний стандарт EURO 5.

✓ ПОВНА ПОТУЖНІСТЬ

Діапазон потужностей дизельних генераторів Köppler & Söhnen® дозволяє ідеально підібрати необхідну модель для дому або невеликого бізнесу. Універсальні моделі підходять для однофазних та трифазних приладів, оснащені захищеними силовими розетками для зручного зовнішнього підключення споживачів з можливістю зняття повної потужності, що видається приладом. У комплект поставки входять силові вилки відповідні до кожної розетки.

✓ ПОМІЧНИК З ЗАПУСКУ

Ми пропонуємо клієнтам цілий пакет матеріалів-помічників з вводу в експлуатацію та першого запуску, а саме детальну фото-інструкцію з покроковим процесом підготовки та запуску генератора та відеоматеріали, які ретельно показують весь процес запуску як ручним так і електростартом. Крім того в комплекті поставки технічна інструкція з установки та монтажу, а до генератора прикріплено коротку текстову підказку з запуску в разі необхідності нагадати послідовність дій.



БЛОК АВТОМАТИЧНОГО ВВЕДЕННЯ РЕЗЕРВУ

Блок автоматичного введення резерву (**АВР**) автоматично запускає генератор і перемикає навантаження на нього при відключенні основного джерела живлення та автоматично зупиняє роботу генератора при відновленні центрального електропостачання.

Дизельні генератори з електростартером оснащені роз'ємом для підключення блоку автоматичного введення резерву (вхід для АВР). Блок АВР має контролер, який дозволяє програмувати час перед автоматичним запуском генератора у випадку відключення електроенергії, час прогріву генератора перед підключенням навантаження та сигналізує про виявленні помилки. Має кнопку аварійної зупинки генератора. Блок АВР може працювати як в автоматичному, так і в ручному режимі.

Блок АВР (6-ти контактний роз'єм)



KS ATS 1/40HD

Потужність	9,2 кВт
Напруга	230 В
Сила струму макс. 230 В	40 А
Габарити нетто (ДхШхВ)	345x1250x180 мм
Вага нетто/брутто	6,7/7,1 кг



Блок АВР (6-ти контактний роз'єм)



KS ATS 4/63HD

Потужність 230 В	14,4 (28,8) кВт
Потужність 400 В	34,8 кВт
Напруга	230 В/400В
Сила струму макс. 230 В	63 (120) А
Сила струму макс. 400 В	63 А
Габарити нетто (ДхШхВ)	400x320x190 мм
Вага нетто/брутто	8,4/8,8 кг



ПРОГРАМОВАНИЙ КОНТРОЛЕР БЛОКУ АВР:

- Автоматичний/ручний режим роботи
- Програмування часу запуску двигуна після зникнення напруги
- Програмування часу прогріву двигуна перед підключенням навантаження
- Налаштування часу роботи стартера
- Заряджання акумулятора при вимкненому генераторі

ТРАНСПОРТУВАЛЬНІ КОМПЛЕКТИ



KS 6-9D KIT

Підходить до всіх модифікацій дизельних генераторів з відкритою рамою серії: KS 6000, KS 8000, KS 9000

Колеса	4 шт.
Вага нетто/брутто	3,0/3,2 кг





ІНВЕРТОРНІ ГЕНЕРАТОРИ

Оновлений широкий модельний ряд інверторних генераторів Köpner & Söhnen® з розширеним функціоналом та діапазоном потужності **від 1,8 до 8,5 кВт** включає дво-паливні моделі (газ-бензин), моделі з можливістю підключення блоку АВР (автоматичне введення резерву), моделі з мінімальним рівнем шуму **L_{pa}(7м) від 62 дБ**. Вбудований електронний блок з мікропроцесорним управлінням контролює роботу генератора та забезпечує максимально стабільну частоту 50 Гц та напругу 230В, що оптимально підходить для чутливої та високоточної електроніки.



 **1,8 кВт – 8,5 кВт**



ІНВЕРТОРНІ ГЕНЕРАТОРИ

ІНВЕРТОРНІ ГЕНЕРАТОРИ KÖNNER & SÖHNEN® -
НАЙКРАЩЕ РІШЕННЯ ДЛЯ НАДІЙНОЇ
РОБОТИ СУЧАСНОЇ ЧУТЛИВОЇ ТЕХНІКИ



ІНВЕРТОРНІ ГЕНЕРАТОРИ

Бензинові генератори інверторного типу - це зручні портативні джерела енергії. Оновлена серія інверторних генераторів від Köpner & Söhnen® представлена моделями з розширеним функціоналом та діапазоном потужності від **1.8 до 8.5 кВт**. Подвійне перетворення електричної енергії забезпечує правильну синусоїду та частоту 50Гц, що дає можливість використовувати генератори для забезпечення надійної роботи чутливої електроніки: комп'ютерів, електронних вимірювальних приладів, медичного обладнання, опалювальних котлів і т. д.

Всі генератори створені на основі надійних бензинових двигунів Köpner & Söhnen®, виготовлених за ліцензією Dimax International GmbH (Німеччина), що пройшли багатогодинні і багаторівневі тести, відповідають всім європейським стандартам якості, включаючи сучасний стандарт емісії вихлопних газів EURO 5. Двигуни інверторних генераторів Köpner & Söhnen® можуть використовуватися в **економічному режимі**, який дозволяє генератору працювати на малих обертах та знижує витрату палива до 50%. Широкий модельний ряд гарантовано задовольнить запити навіть найвибагливіших покупців. При паралельному підключенні двох будь-яких моделей генераторів, ви зможете отримати вихідну потужність рівну суммі номінальних потужностей даних моделей.

Потужність генератора



1,8 кВт–8,5 кВт

Напруга



230В

Тип запуску



РУЧНИЙ/ЕЛЕКТРО

Потужність двигуна



2,5–16 к.с.

Перемикач економного режиму (ECON)

LED-дисплей з індикаторами напруги, перенавантаження, низького рівня оливи

ПРАВИЛЬНА СИНУСОІДА

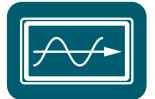

Ексклюзивний дизайн. Шумозахисний кожух забезпечує мінімальний рівень шуму (Lpa (7m) = 66 dB)

Полегшена система запуску двигуна 3 в 1

Два USB-виходи 5 В/1 А, 5 В/2.1 А

Потужний і надійний двигун EURO 5 від Köpner & Söhnen®



Можливість паралельного підключення (додатковий пристрій для отримання подвійної потужності)



ПЕРЕГЛЯНУТИ 3D ОГЛЯД



ПЕРЕГЛЯНУТИ ВІДЕО ГЕНЕРАТОРА В РОБОТІ



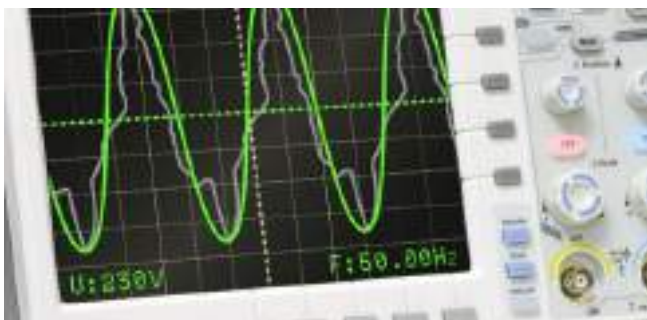

ПРАВИЛЬНА СИНУСОІДА

Вбудований електронний блок з мікропроцесорним управлінням контролює роботу генератора, забезпечує максимально стабільну частоту 50 Гц і напругу 230 В. Завдяки цьому генератор ідеально підходить для чутливої і високочотної електроніки: електронних вимірювальних приладів, медичного обладнання, опалювальних котлів тощо.



ЕКОНОМІЧНИЙ РЕЖИМ

Двигуни лінійки інверторних генераторів Könnner & Söhnen® можуть використовуватися в економічному режимі. Даний режим дозволяє використовувати інверторний генератор на малих обертах та знижує витрату палива до 50%. Система регулювання дросельної заслонки здійснює корекцію числа обертів двигуна в залежності від навантаження.



ПОЛІГШЕНА СИСТЕМА ЗАПУСКУ ДВИГУНА 3 В 1

Оснащений універсальним вмикачем двигуна 3 в 1 для максимально легкого та зручного запуску генератора, поєднує функції паливного крану, повітряної заслонки та електричного запуску двигуна.



ДВА ВИДИ ВИКОНАННЯ

Інверторні генератори Könnner & Söhnen® мають два види виконання: шумопоглинаючий захисний кожух з мінімальним рівнем шуму та більш економічний варіант виконання — відкрита рама.



KS 2000i S



Макс./ном. потужність	2,0 кВт/1,8 кВт
Напруга	230 В
Тип запуску	ручний
Розетки	1x16А
Габарити нетто (ДхШхВ)	480x280x460 мм
Вага нетто	19 кг



KS 2100i S



Макс./ном. потужність	2,0 кВт/1,8 кВт
Напруга	230 В
Тип запуску	ручний
Розетки	1x16А
Габарити нетто (ДхШхВ)	480x290x430 мм
Вага нетто	18,5 кг



KS 3100i S



Макс./ном. потужність	3,1 кВт/2,8 кВт
Напруга	230 В
Тип запуску	ручний
Розетки	1x16А
Габарити нетто (ДхШхВ)	480x290x430 мм
Вага нетто	21,5 кг



KS 3300i



Макс./ном. потужність	3,3 кВт/3,0 кВт
Напруга	230 В
Тип запуску	ручний
Розетки	2x16А
Габарити нетто (ДхШхВ)	435x375x455 мм
Вага нетто	25,5 кг



*Для моделей KS 2100i S, KS 3100i S і KS 5500iES ATSR кабелі для паралельного підключення у комплекті.

БЛОК ДЛЯ ПАРАЛЕЛЬНОГО ПІДКЛЮЧЕННЯ ГЕНЕРАТОРІВ

За допомогою блоку для паралельного підключення генераторів KS PU1 Könnor & Söhnen® ви маєте можливість збільшити загальну вихідну потужність генераторів з'єднавши два інверторних генератори разом.

KS PU1

Напруга	230 В
Розетки	1x16А, 1x32А
Автомат захисту	+
Максимальна потужність	7 кВт
Довжина кабелю	2x80 см
Кабель	AWG 2,08 мм ²
Вага нетто	1,37 кг





ДЛЯ КЕМПИНГУ

В сучасному житті ми вже не уявляємо комфортний відпочинок без гаджетів: мобільних телефонів, ноутбуку, фотоапарату чи магнітоли, а також техніки для зберігання та приготування їжі (портативного холодильника та електрогриля). Інверторні генератори ТМ «Köpper & Söhnen» — виробляють струм із чистою синусоїдою і частотою 230В 50 Гц, тож ідеально підходять для заряджання сучасних чутливих пристроїв.

Інверторні генератори в шумозахисному корпусі відрізняються тихою роботою з мінімальним рівнем шуму від Lpa (7м) 62 дБ. Вони не створюють дискомфорту ні власнику, ні оточуючим, тому їх сміливо можна використовувати для активного відпочинку на природі, а також для виїзних торгових або концертних заходів та ін.



МОЖЛИВІСТЬ ПІДКЛЮЧЕННЯ АВР

Інверторний генератор з можливістю підключення системи АВР (автоматичного введення резерву). Блок автоматично запускає генератор і перемикає навантаження на нього при відключенні основного джерела живлення та автоматично зупиняє роботу генератора при відновленні центрального електропостачання.



KS 4000iE S

Макс./ном. потужність	4,0 кВт/3,5 кВт
Напруга	230 В
Тип запуску	ручний/електро
Вихід АВР	+
Розетки	2x16А
Габарити нетто (ДхШхВ)	620x440x510 мм
Вага нетто	40 кг



KS 4100iE

Макс./ном. потужність	4,0 кВт/3,6 кВт
Напруга	230 В
Тип запуску	ручний/електро
Вихід АВР	+
Розетки	2x16А
Габарити нетто (ДхШхВ)	530x410x430 мм
Вага нетто	36,7 кг



KS 5500iES ATSR

Макс./ном. потужність	5,5 кВт/5,0 кВт
Напруга	230 В
Тип запуску	ручний/електро
Вихід АВР	+
Розетки	1x16А, 1x32А
Габарити нетто (ДхШхВ)	610x470x535 мм
Вага нетто	52 кг



KS 6000iE S

Макс./ном. потужність	5,5 кВт/5,0 кВт
Напруга	230 В
Тип запуску	ручний
Вихід АВР	+
Розетки	1x16А, 1x32А
Габарити нетто (ДхШхВ)	590x390x547 мм
Вага нетто	39,5 кг



KS 8100iE ATSR

Макс./ном. потужність	8,5 кВт/8,0 кВт
Напруга	230 В
Тип запуску	електро
Вихід АВР	+
Розетки	1x16А, 1x32А
Габарити нетто (ДхШхВ)	600x510x560 мм
Вага нетто	68 кг



*Для моделей KS 2100i S, KS 3100i S і KS 5500iES ATSR кабелі для паралельного підключення у комплекті.



Блок АВР
(8-ти контактний роз'єм)

Блок АВР
(7-ти контактний роз'єм)

KS ATS 4/25 Gasoline **KS ATS 4/25 Inverter**

Потужність 230 В	5,75 (11,5) кВт	5,75 (11,5) кВт
Потужність 400 В	13 кВт	13 кВт
Напруга	230 В / 400 В	230 В / 400 В
Сила струму (макс.) 230В	25А (50А)	25А (50А)
Сила струму (макс.) 400В	25А (50А)	25 А
Габарити нетто (ДхШхВ)	320x250x140 мм	320x250x140 мм
Вага нетто	6,0 кг	4,9 кг



Модель KS ATS 4/25 Gasoline сумісна з інверторними генераторами KS 4000iE S, KS 4100iE, KS 6000iE S і KS 8100iE ATSR.
Модель KS ATS 4/25 Inverter сумісна тільки з інверторним генератором KS 5500iES ATSR.

НОВИНКА!

УНІКАЛЬНА НОВИНКА!
ВБУДОВАНА СИСТЕМА АТС (АВТОМАТИЧНИЙ ВВОД РЕЗЕРВУ)

Унікальна новинка! Інверторні генератори Köpner & Söhnen® з вбудованою системою АВР (автоматичне введення резерву).

Ця функція дозволяє генератору контролювати наявність живлення в центральній мережі та автоматично вмикатися в момент відключення електроенергії, а потім автоматично вимикатися в момент повернення живлення. Ця функція стає незамінною і дуже зручною в будівлях із суворим температурним або світловим режимом під час відсутності контролюючого персоналу.

Не потребує придбання додаткового складного обладнання, щоб скористатися функцією автоматичного введення резерву. Блок АВР вже вбудований в генератор, інсталяція максимально спрощена, а вартість даних моделей є доступною для будь-якого гаманця.



KS 4000iE S ATS

Макс./ном. потужність	4,0 кВт/3,5 кВт
Напруга	230 В
Тип запуску	ручний/електро/авто
АВР	вбудована АВР
Розетки	2x16А
Габарити нетто (ДхШхВ)	620x440x510 мм
Вага нетто	40 кг



KS 6000iE S ATS

Макс./ном. потужність	5,5 кВт/5,0 кВт
Напруга	230 В
Тип запуску	ручний/електро/авто
АВР	вбудована АВР
Розетки	1x32А
Габарити нетто (ДхШхВ)	590x390x547 мм
Вага нетто	40 кг



ІНВЕРТОРНІ ГЕНЕРАТОРИ



ГАЗОБЕНЗИНОВІ ІНВЕРТОРНІ ГЕНЕРАТОРИ

LPG/бензинові генератори серії DUAL FUEL від Könnner & Söhnen® можуть працювати як на бензині, так і на зрідженому газі (пропан-бутан). У комплект входить все необхідне для використання зрідженого газу в якості палива.



Газобензинові генератори ТМ Könnner & Söhnen® серії DUAL FUEL оснащені шлангом з редуктором (стандарт DIN 477) для підключення до газового балону. Редуктор забезпечує зниження тиску та знімає можливість перевантаження газового з'єднання.

Всі генератори створені на основі надійних бензинових двигунів які відповідають всім європейським стандартам якості, включаючи сучасний стандарт емісії вихлопних газів EURO 5. Двигуни інверторних генераторів Könnner & Söhnen® можуть використовуватися в економічному режимі, який дозволяє генератору працювати на малих обертах та знижує витрату палива до 50%.

Альтернатор з мідною обмоткою і потужний двигун K&S гарантують безаварійне і тривале використання та відповідають всім європейським стандартам якості. Наявність LED-дисплея дає можливість якісніше контролювати роботу генератора і своєчасно проводити його технічне обслуговування.

Потужність генератора



1,8 кВт–8,5 кВт

Напруга



230В

Тип запуску



РУЧНИЙ/ЕЛЕКТРО

Потужність двигуна



2,5–16 к.с.

Шланг з редуктором (стандарт DIN 477)

LED-дисплей: лічильник мотогодин, частота, вольтаж, індикатор низького рівня оливи

Шумозахисний кожух забезпечує мінімальний рівень шуму

Роз'єм для підключення газового балону



Потужний і надійний двигун EURO 5 від Könnner & Söhnen®

Перемикач економічного режиму (ECON)

Роз'єми для паралельного підключення генераторів



ПЕРЕГЛЯНУТИ
3D ОГЛЯД



ПЕРЕГЛЯНУТИ
ВІДЕО ГЕНЕРАТОРА
В РОБОТІ





ГАЗ/БЕНЗИН

Генератор працює як на бензині, так і на зрідженому газі (пропан-бутан). Все необхідне для роботи на газі йде в комплекті: редуктор та шланг для підключення газового балону. Він забезпечує зниження тиску та знімає можливість перевантаження газового з'єднання. Потрібно лише під'єднати генератор до балону та запустити двигун.



ВИСОКОЯКІСНИЙ АЛЬТЕРНАТОР

У генераторах інверторного типу Köpner & Söhnen® встановлено високоякісний безщітковий альтернатор зі 100% мідною обмоткою.



ЕКОНОМІЧНИЙ РЕЖИМ

Ергономічна панель управління оснащена перемикачем режиму економії палива. Режим економії палива *economy mode* зменшує витрати палива до 50% при малих навантаженнях завдяки зниженню оборотів двигуна.



ЕКОНОМІЧНИЙ ВИБІР

Окрім використання зі звичайним переносним газовим балоном, двопаливні генератори торговельної марки Köpner & Söhnen® можна підключити до існуючої системи розподілу LPG (пропан, бутан) з друком 30-50 мБар (шланг для підключення до такої системи у комплект поставки не входить). При необхідності газобензинові моделі легко перемкнуті на роботу на бензині.



KS 2000iG S



Потужність максимальна	2,0 кВт*
Потужність номінальна	1,8 кВт*
Напруга	230 В
Тип запуску	ручний
Розетки	1x16А
Габарити нетто (ДхШхВ)	500x285x460 мм
Вага нетто	19 кг



KS 2100iG S



Потужність максимальна	2,1 кВт*
Потужність номінальна	1,8 кВт*
Напруга	230 В
Тип запуску	ручний
Розетки	1x16А
Габарити нетто (ДхШхВ)	480x290x430 мм
Вага нетто	19 кг



KS 3100iG S



Потужність максимальна	3,1 кВт*
Потужність номінальна	2,8 кВт*
Напруга	230 В
Тип запуску	ручний
Розетки	1x16А
Габарити нетто (ДхШхВ)	480x290x430 мм
Вага нетто	22 кг



KS 4000iEG S



Потужність максимальна	4,0 кВт*
Потужність номінальна	3,5 кВт*
Напруга	230 В
Тип запуску	ручний/електро
Розетки	2x16А
Габарити нетто (ДхШхВ)	620x440x510 мм
Вага нетто	40 кг



* При роботі на газу потужність генератора зменшується на 10%.



Для моделей KS 2100iG S, KS 3100iG S і KS 5500iES ATSR кабелі для паралельного підключення у комплекті.

KS 4100iEG



Потужність максимальна	4,0 кВт*
Потужність номінальна	3,6 кВт*
Напруга	230 В
Тип запуску	ручний/електро
Розетки	2x16А
Габарити нетто (ДхШхВ)	530x410x430 мм
Вага нетто	38 кг



KS 5500iEG S



Потужність максимальна	5,5 кВт*
Потужність номінальна	5,0 кВт*
Напруга	230 В
Тип запуску	ручний/електро
Розетки	1x16А, 1x32А
Габарити нетто (ДхШхВ)	610x470x535 мм
Вага нетто	52,5 кг



KS 8100iEG



Потужність максимальна	8,5 кВт*
Потужність номінальна	8,0 кВт*
Напруга	230 В
Тип запуску	електро
Розетки	1x16А, 1x32А
Габарити нетто (ДхШхВ)	600x510x560 мм
Вага нетто	68 кг



* При роботі на газу потужність генератора зменшується на 10%.



Для моделей KS 2100iG S, KS 3100iG S і KS 5500iES ATSR кабелі для паралельного підключення у комплекті.

ГАЗОБЕНЗИНОВІ ІНВЕРТОРНІ ГЕНЕРАТОРИ СЕРІЇ DUAL FUEL ВІД KÖNNER & SÖHNEN®:

- ✓ Для запуску генератору на газі немає необхідності додавати бензин в паливний бак. Генератор може запускатись та працювати одразу на газі.
- ✓ Використання газу в якості палива зменшує кількість шкідливих викидів в атмосферу.
- ✓ Максимально просте підключення - вам треба лише під'єднати шланг до балону.
- ✓ Компактні розміри та невелика вага. Зручні у використанні, транспортуванні та зберіганні. Система транспортування полегшує переміщення та розширює сферу застосування цих моделей.



ГЕНЕРАТОР ПОСТІЙНОЇ НАПРУГИ

ЕКСКЛЮЗИВНА НОВИНКА!

ГЕНЕРАТОР ПОСТІЙНОГО СТРУМУ ДЛЯ СИСТЕМ РЕЗЕРВНОГО ЖИВЛЕННЯ 48 V **48 V**

Генератор призначений для використання як резервного джерела живлення для систем з акумуляторами 48-54В. Такі батареї зазвичай використовуються в сонячних енергетичних системах, вітрових турбінах, системах безперебійного живлення, базових станціях стільникового телефону, системах моніторингу тощо.

Генератор постійного струму KS 48V-DC TM Könnert & Söhne® має наступні переваги:

✓ МАКСИМАЛЬНА ЕФЕКТИВНІСТЬ

Такий метод зарядки є більш ефективним, оскільки відсутні проміжні перетворення струму і з цим пов'язані втрати енергії.

✓ КОМПАКТНІ РОЗМІРИ ЗА ВИСОКОЇ ПОТУЖНОСТІ

Висока потужність заряджання за малих розмірів генератора – генератор створений за аналогією з інверторним типом генераторів. Займає в 3-5 разів менше місця, ніж комплект, що складається із звичайного генератора змінного струму 230 В і потужного зарядного пристрою, що перетворює змінну напругу 230 В у необхідну для заряду батареї постійну напругу. Оснащений транспортвальним комплектом для легкого переміщення.

СОНЯЧНІ АБО ВІТРЯНІ
ЕЛЕКТРОСТАНЦІЇ



ГЕНЕРАТОР
ПОСТІЙНОГО СТРУМУ



48В АКУМУЛЯТОР

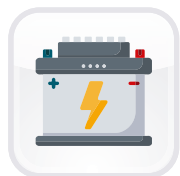

СОНЯЧНИЙ ІНВЕРТОР



СПОЖИВАЧІ



ЦЕНТРАЛЬНА МЕРЕЖА
ЕЛЕКТРОПОСТАЧАННЯ



Цей генератор може бути інтегрований з різними системами. Він підключається безпосередньо до акумулятора, що значно спрощує інсталяцію.

✓ ПРОСТА ІНСТАЛЯЦІЯ

Генератор підключається безпосередньо до батареї, що значно спрощує інсталяцію. Можливість зовнішнього керування «сухими контактами» значно розширює можливості інтеграції генератора з існуючими системами енергопостачання.

✓ ЕКОНОМІЧНИЙ ВИБІР

ККД генератора вищий за рахунок відсутності зайвих перетворень, а також за рахунок регульованого числа оборотів залежно від навантаження, що знижує витрати на паливо порівняно з класичними способами з використанням генераторів змінного струму 230 В з подальшим перетворенням.

✓ БЕЗПЕЧНЕ ВИКОРИСТАННЯ

Відсутність небезпечної для життя високовольтної напруги забезпечує захист від ураження електричним струмом під час використання генератора.



KS 48V-DC

Сила струму (Макс.)	70 А
Напруга	48-54 В
Тип запуску	ручний/автоматичний/ зовнішній
Габарити нетто (ДхШхВ)	695x445x445 мм
Вага нетто	36,5 кг



ЗРАЗКИ ЗАСТОСУВАННЯ



ІНВЕРТОР ДЛЯ СОНЯЧНИХ І
ВІТРОВИХ ЕЛЕКТРОСТАНЦІЙ



ЕЛЕКТРОННЕ УСТАТКУВАННЯ ДЛЯ
ТЕЛЕКОМУНІКАЦІЙ



БЕЗПЕРЕБІЙНЕ ДЖЕРЕЛО
ЖИВЛЕННЯ (UPS)



СОНЯЧНІ СТАНЦІЇ



БАЗОВІ СТАНЦІЇ
СТІЛЬНИКОВОГО ЗВ'ЯЗКУ



СИСТЕМИ МОНІТОРИНГУ

✓ Генератор паралельно підключається до акумуляторної батареї і може відстежувати напругу батареї в режимі AUTO. Генератор автоматично вмикається і вимикається в разі потреби.

✓ Режим зовнішнього керування дає можливість керувати генератором ззовні за допомогою зовнішніх «сухих контактів» (наприклад, інверторів з програмованими «сухими контактами»), що значно розширює можливості його застосування.





ІНВЕРТОРНІ БЕНЗИНОВІ ГЕНЕРАТОРИ



KS 2000i S



KS 2100i S



KS 3100i S



KS 3300i



KS 4000iE S



KS 4000iE S ATS

Напруга, В	230	230	230	230	230	230
Потужність максимальна, кВт	2,0	2,0	3,1	3,3	4,0	4,0
Потужність номінальна, кВт	1,8	1,8	2,8	3,0	3,5	3,5
Частота, Гц	50	50	50	50	50	50
Сила струму макс., А	8,7	8,7	13,5	14,4	17,4	17,4
Розетки	1x16A	1x16A	1x16A	2x16A	2x16A	2x16A
Ємність паливного баку, л	5	4	4	7	12	12
Час роботи при навантаженні 50%, год	6,25	4,5	2,7	7	7,8	7,8
LED-дисплей	лічильник мотогодин, частота, вольтаж				багато-функційний**	лічильник мотогодин, частота, вольтаж
Рівень шуму L _{PA} (7 м)/L _{WA} , дБ	62/87	62/87	63/88	71/96	66/91	66/91
Вихід 12В, А	-	12/8,3	12/8,3	12/8,3	12/8,3	12/8,3
USB-виходи	5V/1A, 5V/2,1A	5V/1A, 5V/2,1A	5V/1A, 5V/2,1A	-	-	5V/1A, 5V/2,1A
Модель двигуна	KS 100i	KS 110i	KS 160i	KS 210i	KS 240i	KS 240i
Тип двигуна	бензиновий, 4-тактний					
Потужність двигуна, к.с.	2,5	3,3	4,6	5,5	7,5	7,5
Ємність масляного картера, л	0,4	0,35	0,45	0,6	0,6	0,6
Робочий об'єм двигуна, см ³	79,7	79,7	145	208	223	223
Можливість паралельного підключення	+	кабелі для паралельного підключення у комплекті		-	+	-
Тип запуску	ручний	ручний	ручний	ручний	ручний/електро	ручний/електро
Акумулятор літій-іонний, А • год	-	-	-	-	1,6	1,6
Вихід АВР	-	-	-	-	+	вбудований АВР
Коефіцієнт потужності, cos φ	1,0 (230 V)	1,0 (230 V)	1,0 (230 V)	1,0 (230 V)	1,0 (230 V)	1,0 (230 V)
Габарити нетто (ДхШхВ), мм	480x280x460	480x290x430	480x290x430	435x375x455	620x440x510	620x440x510
Габарити брутто (ДхШхВ), мм	555x335x540	510x320x475	510x320x475	450x380x480	630x475x570	630x475x570
Вага нетто, кг	19	18,5	21,5	25,5	40	40
Вага брутто, кг	21	21,2	23,9	27,5	43,4	43,5
Клас захисту	IP23M					
QR-код						

*Витрата пального залежить від безлічі факторів, таких як навантаження, якість пального, пора року, висота над рівнем моря, технічний стан генератора.

**Багатофункційний LED-дисплей: навантаження, рівень пального, частота, вольтаж, лічильник мотогодин; індикатор рівня оливи, індикатор перенавантаження, індикатор роботи.



Двигуни Könniger & Söhne® надійні, потужні та економічні, відповідають європейським стандартам якості, в тому числі сучасному екологічному стандарту EURO 5.



ЕКОНОМІЧНИЙ РЕЖИМ. Режим економії палива **ECONOMY MODE** зменшує витрати палива до 50% при малих навантаженнях завдяки зниженню оборотів двигуна.



KS 4100iE KS 5500iES ATSR KS 6000iE S KS 6000iE S ATS KS 8100iE ATSR KS 48V-DC

Напруга, В	230	230	230	230	230	48-54
Потужність максимальна, кВт	4,0	5,5	5,5	5,5	8,5	8,0
Потужність номінальна, кВт	3,6	5,0	5,0	5,0	8,0	3,6
Частота, Гц	50	50	50	50	50	50
Сила струму макс., А	17,4	23,9	23,9	23,9	34,8	70
Розетки	2x16A	1x16A, 1x32A	1x16A, 1x32A	1x32A	1x16A, 1x32A	-
Ємність паливного баку, л	12,5	13,5	11	11	20	12,5
Час роботи при навантаженні 50%, год	8,1	8,1	7	7	7,1	7
LED-дисплей	лічильник мотогодин, частота, вольтаж	багатофункційний**		лічильник мотогодин, частота, вольтаж		напруга, струм
Рівень шуму L _{PA} (7 м)/L _{WA} , дБ	70/95	66/91	70/95	70/95	70/95	70/95
Вихід 12В, А	-	12/8,3	12/8,3	-	12/8,3	-
USB-виходи	5V/1A, 5V/2,1A	5V/1A, 5V/2,1A	5V/1A, 5V/2,1A	-	5V/1A, 5V/2,1A	-
Модель двигуна	KS 240i	KS 330i	KS 240i	KS 240i	KS 480i	KS 240
Тип двигуна	бензиновий, 4-тактний					бензиновий, 4-тактний двигун
Потужність двигуна, к.с.	7,5	9,5	7,5	7,5	16	7,5
Ємність масляного картера, л	0,6	0,85	0,7	0,7	1,1	0,6
Робочий об'єм двигуна, см ³	223	312	223	223	458	223
Можливість паралельного підключення	-	кабелі для паралельного підключення у комплекті	+	-	-	-
Тип запуску	ручний/електро				електро	ручний/автоматичний/зовнішній
Акумулятор літій-іонний, А • год	1,6	1,6	1,6	1,6	1,6	-
Вихід АВР	+	+	+	вбудований АВР	+	-
Коефіцієнт потужності, cos φ	1,0 (230 V)	1,0 (230 V)	1,0 (230 V)	1,0 (230 V)	1,0 (230 V)	-
Габарити нетто (ДхШхВ), мм	530x410x430	610x470x535	590x390x547	590x390x547	600x510x560	530x410x430
Габарити брутто (ДхШхВ), мм	605x420x425	680x510x605	640x425x600	640x425x600	725x505x555	695x445x445
Вага нетто, кг	36,7	52	39,5	40	68	36,5
Вага брутто, кг	39	57,8	43	43	74	39,5
Клас захисту	IP23M					
QR-код						

*Витрата пального залежить від безлічі факторів, таких як навантаження, якість пального, пора року, висота над рівнем моря, технічний стан генератора.

**Багатофункційний LED-дисплей: навантаження, рівень пального, частота, вольтаж, лічильник мотогодин; індикатор рівня оливи, індикатор перенавантаження, індикатор роботи.



Вбудований блок АВР. Вбудована система АВР (автоматичне введення резерву). Блок АВР вже встановлений в генератор, інсталяція такого генератора максимально спрощена. Панель генератора з функцією АВР (автоматичне введення резерву) оснащена клемми для підключення електропостачання, вмикачем функції АВР та індикатором роботи АВР.



Вихід АВР. Можливість підключення зовнішнього блоку АВР (Автоматичне введення резерву). Генератор має 6-ти піновий вихід.



ГАЗОБЕНЗИНОВІ ІНВЕРТОРНІ ГЕНЕРАТОРИ



LPG

KS 2000iG S



LPG

KS 2100iG S



LPG

KS 3100iG S



LPG

KS 4000iEG S

Напруга, В	230	230	230	230
Потужність максимальна, кВт	2,0*	2,0*	3,1*	4,0*
Потужність номінальна, кВт	1,8*	1,8*	2,8*	3,5*
Частота, Гц	50	50	50	50
Сила струму макс., А	8,7	8,7	13,5	17,4
Розетки	1x16A	1x16A	1x16A	2x16A
Ємність паливного баку, л	5	4	4	12
Час роботи при навантаженні 50%**, год	6,25	4,5	2,7	7,8
LED-дисплей	лічильник мотогодин, частота, вольтаж			
Рівень шуму Lpa (7 м)/Lwa, дБ	62/87	62/87	63/88	66/91
Вихід 12В, А	-	12/8,3	12/8,3	12/8,3
USB-виходи	-	5В/1А, 5В/2,1А	5В/1А, 5В/2,1А	5В/1А, 5В/2,1А
Модель двигуна	KS 100i	KS 110i	KS 160i	KS 240i
Тип двигуна	газ/бензин, 4-тактний			
Потужність двигуна, к.с.	2,5	3,3	4,6	7,5
Ємність масляного картера, л	0,4	0,35	0,45	0,6
Робочий об'єм двигуна, см ³	79,7	79,7	145	223
Можливість паралельного підключення	+	кабелі для паралельного підключення у комплекті		+
Тип запуску	ручний	ручний	ручний	ручний/електро
Акумулятор літій-іонний, А • год	-	-	-	1,6
Коефіцієнт потужності, cos φ	1,0 (230 В)	1,0 (230 В)	1,0 (230 В)	1,0 (230 В)
Габарити нетто (ДхШхВ), мм	500x285x460	480x290x430	480x290x430	620x440x510
Габарити брутто (ДхШхВ), мм	700x335x540	510x320x475	510x320x475	775x475x570
Вага нетто, кг	19	19	22	40
Вага брутто, кг	21	22,3	24,6	46
Клас захисту	IP23M			
QR-код				

* При роботі на газу потужність генератора зменшується на 10%.

**Витрата пального залежить від безлічі факторів, таких як навантаження, якість пального, пора року, висота над рівнем моря, технічний стан генератора.



LPG/бензинові генератори серії DUAL FUEL від Köpfer & Söhnen®. Генератор може працювати як на бензині, так і на зрідженому газі (пропан-бутан).



ЕКОНОМІЧНИЙ РЕЖИМ. Режим економії палива **ECONOMY MODE** зменшує витрати палива до 50% при малих навантаженнях завдяки зниженню оборотів двигуна.



KS 4100iEG



KS 5500iEG S



KS 8100iEG

Напруга, В	230	230	230
Потужність максимальна, кВт	4,0*	5,5*	8,5*
Потужність номінальна, кВт	3,6*	5,0*	8,0*
Частота, Гц	50	50	50
Сила струму макс., А	17,4	23,9	34,8
Розетки	2x16A	1x16A, 1x32A	1x16A, 1x32A
Ємність паливного баку, л	12,5	13,5	20
Час роботи при навантаженні 50%**, год	8,1	4,5	7,1
LED-дисплей	лічильник мотогодин, частота, вольтаж	багатофункційний***	лічильник мотогодин, частота, вольтаж
Рівень шуму L _{PA} (7 м)/L _{WA} , дБ	70/95	66/91	70/95
Вихід 12В, А	-	12/8,3	12/8,3
USB-виходи	5В/1А, 5В/2,1А	5В/1А, 5В/2,1А	5В/1А, 5В/2,1А
Модель двигуна	KS 240i	KS 330i	KS 480i
Тип двигуна	газ/бензин, 4-тактний		
Потужність двигуна, к.с.	7,5	9,5	16
Ємність масляного картера, л	0,6	0,85	1,1
Робочий об'єм двигуна, см ³	223	312	458
Можливість паралельного підключення	+	кабелі для паралельного підключення у комплекті	-
Тип запуску	ручний/електро	ручний/електро	електро
Акумулятор літій-іонний, А • год	1,6	1,6	1,6
Вихід АВР	-	-	-
Коефіцієнт потужності, cos φ	1,0 (230 В)	1,0 (230 В)	1,0 (230 В)
Габарити нетто (ДхШхВ), мм	530x410x430	610x470x535	600x510x560
Габарити брутто (ДхШхВ), мм	685x420x430	765x510x605	765x505x555
Вага нетто, кг	38	52,5	68
Вага брутто, кг	44	63	74
Клас захисту	IP23M		
QR-код			

* При роботі на газу потужність генератора зменшується на 10%.

**Витрата пального залежить від безлічі факторів, таких як навантаження, якість пального, пора року, висота над рівнем моря, технічний стан генератора.

***Багатофункційний LED-дисплей: навантаження, рівень пального, частота, вольтаж, лічильник мотогодин; індикатор рівня оливи, індикатор перенавантаження, індикатор роботи.



Рівень шуму. Моделі генераторів в шумопоглинаючому захисному кожусі з мінімальним рівнем шуму.



Двигуни Könnner & Söhnen® надійні, потужні та економічні, відповідають європейським стандартам якості, в тому числі **сучасному екологічному стандарту EURO 5.**

ДИЗЕЛЬНІ ЕЛЕКТРОСТАНЦІЇ

Дизельні електростанції серії **HEAVY DUTY Silent Diesel Generator** німецької торгової марки **Könnner & Söhnen®** – це надійні генераторні установки, що розроблені на базі низькооберткових двигунів (1500 об/хв) всесвітньо відомих компаній, які виробляють двигуни на ринки Європи та США. Безумовна відповідність двигунів діючим нормам у галузі надійності, економічності, екологічності, технічної та експлуатаційної безпеки силових установок, що є найкращим підтвердженням високої якості продукції.

Дана серія електростанцій включає дві лінійки агрегатів потужністю від **16 до 30 кВА** для однофазних та трифазних мереж на базі надійних чотирициліндрових дизельних двигунів з водяним охолодженням.



 **16 кВА – 30 кВА**



ДИЗЕЛЬНІ ЕЛЕКТРОСТАНЦІЇ

ЗАВДЯКИ ВПРОВАДЖЕННЮ ВЛАСНИХ РОЗРОБОК
КОМПАНІЇ ТА АДАПТАЦІЇ ПІД ВИМОГИ KÖNNER & SÖHNEN®
ВСІ ЕЛЕКТРОСТАНЦІЇ МАЮТЬ ЗАПАС ПОТУЖНОСТІ ПО
ВІДНОШЕННЮ ДО ЗАЯВЛЕНИХ ХАРАКТЕРИСТИК.



ДИЗЕЛЬНІ ЕЛЕКТРОСТАНЦІЇ СЕРІЇ «HEAVY DUTY»

Дизельні електростанції серії **HEAVY DUTY Silent Diesel Generator Könnert & Söhnen®** розроблені на базі двигунів відомих світових компаній, таких як: FAW, ISUZU TYPE, MITSUBISHI, DEUTS, CUMMINS та ін. Відібрані двигуни були ретельно вивчені та модернізовані нашими фахівцями разом з виробниками, що дозволило нам збільшити їх моторесурс, забезпечити потужність, надійність та економічність.

Дана серія електростанцій включає дві лінійки агрегатів потужністю від 16 до 33 кВА для однофазних та трифазних мереж на базі надійних чотирициліндрових дизельних двигунів з водяним охолодженням. Моделі більшої потужності будь-якої конфігурації з використанням як всесвітньовідомих виробників моторів, так і більш економічно вигідних, виготовляємо під замовлення в найкоротші терміни

Потужність



16 – 30 кВА

Оберти двигуна



1500 ОБ/ХВ

Напруга



230В/400В

Тип кожуху



ШУМОЗАХИСНИЙ КОЖУХ

✓ Повне передпродажне тестування та пусконаладжувальні роботи в Європі

✓ Європейські сертифікати якості та гарантія 2 роки

Багатофункційний цифровий блок керування Datakom D300+2g

НОВИНКА!

Силкові розетки з захисними кришками та клеми для зовнішнього підключення споживачів

Кнопка аварійної зупинки

Шумозахист для забезпечення тихої роботи генератора

Широкі дверцята забезпечують зручний доступ до деталей агрегату під час технічного обслуговування

Надійний низькообертовий двигун з водяним охолодженням 1500 об/хв

Електронна система контролю обертів двигуна

Замки на всіх дверях для безпеки та захисту

4-полюсний безщітковий альтернатор змінного струму з системою автоматичного регулювання напруги

Гальванічне покриття (KS 18-1DE-G, KS 33-3DE-G) для підвищеної зносостійкості, міцності, протистоянню окисленню та проявам корозії

Отвори для вилкового навантажувача



НИЗЬКООБЕРТОВІ НАДІЙНІ ДВИГУНИ

Сучасний низько обертовий двигун 1500 об/хв забезпечує оптимальну продуктивність, має збільшений моторесурс для довготривалого використання, завдяки чому електростанції німецького бренду є одними з економічних за співвідношенням витрат. Електронна система контролю обертів двигуна (опціонально) – це комп'ютерне управління, яке в автоматичному режимі здійснює регулювання обертів двигуна, швидко реагує на зміну навантаження, підвищує якість електричної енергії, що виробляється, та гарантує максимально стабільну частоту 50 Гц.



БЕЗЩІТКОВИЙ АЛЬТЕРНАТОР

Оснащені 4-полюсним безщітковим альтернативним змінного струму Stamford type, синхронного типу, з системою самозбудження та високоефективною електронною системою регулювання напруги AVR.



ЦИФРОВИЙ КОНТРОЛЕР

Управління всіма робочими процесами здійснюється за допомогою сучасного багатофункційного цифрового блоку керування. Контролер забезпечує перевірку всіх показників робочого стану електростанції, зручні налаштування запуску та роботи установки, контролює заряд акумулятора, контролює оберти двигуна та регулює подачу палива в залежності від навантаження, захищає від перегріву та низького рівня оливи, сигналізує про можливі несправності а також звітує про необхідність сервісного обслуговування.



ШУМОЗАХИСНИЙ АНТИВАНДАЛЬНИЙ КОРПУС

Високоякісний шумозахисний корпус забезпечує суттєве зниження шуму під час роботи установки, має покращений терморозподіл, захищає електростанцію від вологи та конденсату, від несприятливих поїхних умов та несанкціонованого втручання. Спеціальне гальванічне покриття (опціонально) має підвищенні властивості зносостійкості, міцності, протистоянню окисленню та стійкості до проявів корозії.



KS 18-1XM



Потужність максимальна 230 В	17,6 кВА
Потужність номінальна 230 В	16 кВА
Напруга	230 В
Розетки	-
Система контролю обертів двигуна	механічна
Акумулятор	85 А • год
Габарити нетто (ДхШхВ)	1850x740x1000 мм
Вага нетто	732 кг



KS 18-1YE



Потужність максимальна 230 В	17,6 кВА
Потужність номінальна 230 В	16 кВА
Напруга	230 В
Розетки	1x32A (230 В) 2x16A (230 В)
Система контролю обертів двигуна	електронна
Акумулятор	85 А • год
Габарити нетто (ДхШхВ)	2160x950x1250 мм
Вага нетто	975 кг



KS 18-1DE-G



Потужність максимальна 230 В	17,6 кВА
Потужність номінальна 230 В	16 кВА
Напруга	230 В
Розетки	1x32A (230 В) 2x16A (230 В)
Система контролю обертів двигуна	електронна
Акумулятор	85 А • год
Габарити нетто (ДхШхВ)	2160x950x1250 мм
Вага нетто	852 кг



KS ATS 4/100HD KS ATS 4/100HD-O



Споживання	18 Вт
Напруга	230 В / 400 В
Потужність 230 В / 400 В	23 кВт/55 кВт
Сила струму (Макс.) 230 В / 400 В	100 А
Габарити нетто KS ATS 4/100HD	500x300x600 мм
Габарити нетто KS ATS 4/100HD-O	415x150x515 мм
Вага нетто KS ATS 4/100HD	21 кг
Вага нетто KS ATS 4/100HD-O	5 кг



KS 25-3LM



Макс/ном потужність 400 В	25,3/23 кВА
Напруга	230 В / 400 В
Розетки	-
Система контролю обертів двигуна	механічна
Акумулятор	85 А • год
Габарити нетто (ДхШхВ)	1700x780x1000 мм
Вага нетто	680 кг



KS 33-3XM



Макс/ном потужність 400 В	33/30 кВА
Напруга	230 В / 400 В
Розетки	-
Система контролю обертів двигуна	механічна
Акумулятор	85 А • год
Габарити нетто (ДхШхВ)	1850x780x1000 мм
Вага нетто	739 кг



KS 33-3YE



Макс/ном потужність 400 В	33/30 кВА
Напруга	230 В / 400 В
Розетки	1x32A (400 В) 1x16A (400 В) 1x16A (230 В)
Система контролю обертів двигуна	електронна
Акумулятор	2 x 85 А • год
Габарити нетто (ДхШхВ)	2160x950x1250 мм
Вага нетто	978 кг



KS 33-3DE-G



Макс/ном потужність 400 В	33/30 кВА
Напруга	230 В / 400 В
Розетки	1x32A (400 В) 1x16A (400 В) 1x16A (230 В)
Система контролю обертів двигуна	електронна
Акумулятор	85 А • год
Габарити нетто (ДхШхВ)	2160x950x1250 мм
Вага нетто	856 кг





ДИЗЕЛЬНІ ЕЛЕКТРОСТАНЦІЇ СЕРІЇ «HEAVY DUTY»



KS 18-1XM



KS 18-1YE



KS 18-1DE-G

Кількість фаз	однофазний	однофазний	однофазний
Напруга, В	230	230	230
Потужність максимальна, кВА	17,6	17,6	17,6
Потужність номінальна, кВА	16	16	16
Коефіцієнт потужності, cos φ	1,0 (230 В)	1,0 (230 В)	1,0 (230 В)
Сила струму макс., А	76,52	76,52	76,52
Частота, Гц	50	50	50
Клас ізоляції	H	H	H
ХАРАКТЕРИСТИКИ ДВИГУНА			
Тип двигуна	дизельний чотирьохциліндровий з водяним охолодженням, 4-тактний		
Марка двигуна	Xinchai	YangDong	Deutz
Модель двигуна	C490BD	YSD490D	BFM3 G1
Кількість обертів, об/хв	1500	1500	1500
Вихідна потужність, кВт	24	21	20
Об'єм двигуна, см ³	2600	2540	3170
Система контролю обертів двигуна	механічна	електронна	електронна
Підігрів двигуна	+	+	+
ЗАГАЛЬНІ ХАРАКТЕРИСТИКИ			
Контролер	Datakom D300+2g	Datakom D300+2g	Datakom D300+2g
Ємність паливного баку, л	53	76	55
Витрати палива при навантаженні 50%*, л/год	2,33	2,46	2,23
Ємність масляного картера, л	6,5	8	7,5
Об'єм охолоджуючої рідини, л	5,3	8	15,8
Рівень шуму, Lpa (7 м)/Lwa, дБ	72/97	72/97	72/97
Тип кожуху	шумозахисний, вологозахисний, металевий, всепогодний, антивандальний		
Покриття корпусу	порошкове фарбування	порошкове фарбування	гальванічне покриття
Акумулятор А-год	85	85	85
Зарядний пристрій для батареї	вбудований	вбудований	вбудований
Можливість підключення АВР	+	+	+
Регулятор напруги	високоєфективна електронна система регулювання напруги AVR		
Клас захисту	IP24		
Розетки	-	1x32A (230 V) 2x16A (230 V)	1x32A (230 V) 2x16A (230 V)
Розміри нетто (ДхШхВ), мм	1850x740x1000	2160x950x1250	2160x950x1250
Розміри брутто (ДхШхВ), мм	1880x770x1020	2190x980x1270	2190x980x1270
Вага нетто, кг	732	975	852
Вага брутто, кг	735	978	855
QR-код			

*Витрата палива залежить від безлічі факторів, таких як навантаження, якість палива, час року, висота над рівнем моря, технічний стан генератора.



ВИХІД АВР. Генератор має можливість підключення системи АВР (автоматичного введення резерву).



Кількість фаз	трифазний		трифазний		трифазний		трифазний	
Напруга, В	230	400	230	400	230	400	230	400
Потужність максимальна 400В, кВА	25,3		33		33		33	
Потужність номінальна 400В, кВА	23		30		30		30	
Коефіцієнт потужності, cosφ	1,0 (230 V)	0,8 (400 V)	1,0 (230 V)	0,8 (400 V)	1,0 (230 V)	0,8 (400 V)	1,0 (230 V)	0,8 (400 V)
Струм макс., А	36,45		47,63		47,63		47,63	
Частота, Гц	50		50		50		50	
Клас ізоляції	H		H		H		H	
ХАРАКТЕРИСТИКИ ДВИГУНА								
Тип двигуна	дизельний чотирициліндровий з водяним охолодженням, 4-тактний							
Марка двигуна	Laidong		Xinchai		Yangdong		Deutz	
Модель двигуна	DPKM490BD		A498BD		Y4100D		BFM3 G2	
Кількість обертів, об/хв	1500		1500		1500		1500	
Вихідна потужність, кВт	23		32		32		29	
Об'єм двигуна, см ³	2545		3170		3170		3168	
Система контролю обертів двигуна	механічна		механічна		електронна		електронна	
Підігрів двигуна	+		+		+		+	
ЗАГАЛЬНІ ХАРАКТЕРИСТИКИ								
Контролер	Datakom D300+2g		Datakom D300+2g		Datakom D300+2g		Datakom D300+2g	
Ємність паливного баку, л	57		75		75		57	
Витрати палива при навантаженні 50%*, л/год	2,72		3,25		3,39		2,17	
Ємність масляного картера, л	5,5		6,5		11		7,5	
Об'єм охолоджуючої рідини, л	5		5,73		8		15,8	
Рівень шуму, Lpa (7 м)/Lwa, дБ	72/97		72/97		72/97		72/97	
Тип кожуху	шумозахисний, вологозахисний, металевий, всепогодний, антивандальний							
Покриття корпусу	порошкове фарбування		порошкове фарбування		порошкове фарбування		гальванічне покриття	
Акумулятор А-год	85		85		2 x 85		85	
Зарядний пристрій для батареї	вбудований		вбудований		вбудований		вбудований	
Можливість підключення АВР	+		+		+		+	
Регулятор напруги	високоєфективна електронна система регулювання напруги AVR							
Клас захисту	IP24							
Розетки	-		-		1x32A (400 V) 1x16A (400 V) 1x16A (230 V)		1x32A (400 V) 1x16A (400 V) 1x16A (230 V)	
Розміри нетто (ДхШхВ), мм	1700x780x1000		1850x780x1000		2160x950x1250		2160x950x1250	
Розміри брутто (ДхШхВ), мм	1730x810x1020		1880x810x1020		2190x980x1270		2190x980x1270	
Вага нетто, кг	680		739		978		856	
Вага брутто, кг	683		742		981		859	
QR-код								

ДИЗЕЛЬНІ ЕЛЕКТРОСТАНЦІЇ

*Витрата палива залежить від безлічі факторів, таких як навантаження, якість палива, час року, висота над рівнем моря, технічний стан генератора.



Водяне охолодження. Головна перевага водяного охолодження двигуна полягає у ефективному відведенні більшої кількості тепла, що сприяє продовженню терміну служби генераторної уставновки.



ПОДОВЖУВАЧІ НА КОТУШЦІ ТА ПОДОВЖУВАЧІ-АДАПТЕРИ

Подовжувачі Köpner & Söhnen® призначені для використання як в приміщеннях, так і зовні, на будівельних майданчиках, в сільському господарстві, а також в місцях з підвищеною вологістю. Кабелі Köpner & Söhnen® мають високу стійкість до зносу, здатні витримувати важкі умови експлуатації, механічні впливи (удар, падіння, наїзд).

Виготовлені з силового гнучкого кабелю з 100% мідними жилами у гумовій ізоляції, що забезпечує стійкість до атмосферних впливів, УФ-випромінювання, озону, захищені від хімічного впливу, консистентних мастил, змащувальних і мінеральних масел, виготовлені без галогенів з низьким димо-/газовиділенням.

Загальна потужність

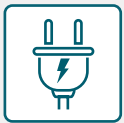

3000 – 3600 Вт

Довжина кабелю



15 – 30 М

Вилка

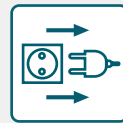

1x16 A/230 В

Розетки

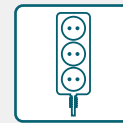

4x16 A/230 В

ХАРАКТЕРИСТИКИ КАБЕЛЮ

- **Тип кабелю:** H07RN-F 3G2,5
- **H** - гнучкий кабель
- **07** - номінальна напруга 450 / 750В
- **R** - має ізоляцію з синтетичного каучуку
- **N** - оболонка з хлоропренового каучуку
- **F** - мідні жили
- **G** - жовто-зелена жила заземлення
- **Кількість жил** - 3
- **Колір зовнішньої оболонки** - чорний

СТІЙКІСТЬ ДО ВПЛИВІВ:

- ✓ стійкі до згинання
- ✓ стійкі до торсійного кручення
- ✓ вологозахищеність
- ✓ УФ-випромінювання, озону, хімічних речовин, консистентних мастил, змащувальних і мінеральних масел, механічних навантажень



ПЕРЕГЛЯНУТИ
ВІДЕО АКСЕСУАРУ
В РОБОТІ



Фіксатор кабелю



KS CR-15M



KS CR-25M



KS CRM-30M

ПОДОВЖУВАЧІ НА КОТУШЦІ

Загальна потужність (розмотаний кабель), В	3000	3600	3600
Довжина кабелю, м	15	25	30
Вилка	1x16 A/230 В	1x16 A/230 В	1x16 A/230 В
Розетки з захисною кришкою	4x16 A/230 В	4x16 A/230 В	4x16 A/230 В
Кабель (100% мідь)	3x1,5 мм ²	3x2,5 мм ²	3x2,5 мм ²
Матеріал виготовлення катушки	пластик	пластик	метал
Діаметр подовжувача на катушці, мм	335	380	390
Клас захисту	IP44		
Вага нетто, кг	3,2	6,5	7,8
Вага брутто, кг	4	7	8,5
QR-код			



KS EX1M-1S



KS EX1.5M-3S



KS EX3M-4S

**ПОДОВЖУВАЧ-АДАПТЕР
32 А → 16 А**

Загальна потужність (розмотаний кабель), В	3600	5000	5000
Довжина кабелю, м	1	1,5	3
Вилка	1x32 A/250 В	1x32 A/250 В	1x32 A/250 В
Розетки із захисною кришкою	1x16 A/250 В	3x16 A/250 В	4x16 A/250 В
Кабель (100% мідь)	3x1,5 мм ²	3x2,5 мм ²	3x2,5 мм ²
Клас захисту	IP44		
Вага нетто, кг	0,36	0,7	1,45
Вага брутто, кг	0,4	0,78	1,55
QR-код			



Подовжувач оснащений **100% мідним кабелем**. Тільки мідь здатна витримувати тривалі граничні навантаження, що робить кабель зносостійким та продовжує термін його експлуатації.



Клас захисту **IP44** дозволяє використовувати його зовні, а також при підвищеній вологості, завдяки захисту від випадкового потрапляння крапель води та твердих частинок.



ПОРТАТИВНІ ЗАРЯДНІ СТАНЦІЇ ТА СОНЯЧНІ ПАНЕЛІ

Портативні зарядні станції та сонячні панелі **Köpper & Söhnen®** - «екологічно чисті» джерела енергетики, що не виробляють шкідливих відходів під час використання, не впливають на довкілля та на клімат у регіоні.

За допомогою цих пристроїв ви можете заряджати ваші електричні або цифрові пристрої під час подорожей або за відсутності джерела живлення. Прилади мають USB виходи, а також виходи постійного і змінного струму. За відсутності центрального електропостачання ви можете заряджати ноутбуки, мобільні телефони, планшети, дрони, користуватись побутовими приладами, освітлювальною технікою тощо.



100 Вт–2200 Вт



ВИКОРИСТОВУЮЧИ СОНЯЧНІ ПАНЕЛІ РАЗОМ З ПОРТАТИВНИМИ ЕЛЕКТРОСТАНЦІЯМИ, ВИ МОЖЕТЕ ПЕРЕТВОРЮВАТИ БЕЗКОШТОВНУ СОНЯЧНУ ЕНЕРГІЮ В ПОСТІЙНИЙ ЕЛЕКТРИЧНИЙ СТРУМ, АКУМУЛЮВАТИ ЇЇ ВДЕНЬ В ПОРТАТИВНИХ ЕЛЕКТРОСТАНЦІЯХ, А ВИКОРИСТОВУВАТИ ЇЇ ВНОЧІ



ПОРТАТИВНІ ЗАРЯДНІ СТАНЦІЇ

НАПОВНЬТЕ СВОЄ ЖИТТЯ ЕНЕРГІЄЮ РАЗОМ ІЗ KÖNNER & SÖHNEN®

Безшумна портативна електростанція стане незамінним помічником у вашому домі в екстрених ситуаціях під час перебоїв із живленням, а також зробить відпочинок на природі більш комфортним. Під час походу, риболовлі, полювання чи активного відпочинку на природі – ви завжди зможете користуватися своїми електричними пристроями і просто приємно провести час без надокучливого шуму!



- ✓ Резервне живлення всередині/ на вулиці
- ✓ Підтримка заряджання від сонячної панелі
- ✓ Літійовий акумулятор великої ємності
- ✓ Світлодіодна панель
- ✓ Інтелектуальна та безпечна
- ✓ Функція накопичення енергії

Номинальна потужність



100 – 3000 Вт

Ємність акумулятора



155 – 3200 Вт · год

Роз'єми для підключення

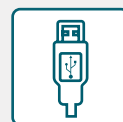

6 – 11 ПРИЛАДІВ

Чиста синусоїда



ПІДХОДИТЬ ДЛЯ ЧУТЛИВИХ ПРИСТРОЇВ



Роз'єм DC ON/OFF

Роз'єм USB ON/OFF

USB виходи

Виходи змінного струму

QC 3.0

Вихід Type-C

USB PD 3.0

Всі портативні зарядні станції Könnér & Söhnen® оснащені технологією USB Power Delivery (USB PD), що забезпечує швидке заряджання акумуляторів сучасних смартфонів, планшетів, ноутбуків, тощо.

OPTIONAL FAST CHARGING* 3 HOURS

Моделі портативних зарядних станцій KS 1200PS-FC, KS 2200PS-FC можуть бути додатково оснащені швидким зарядним пристроєм для прискореного заряджання літій-іонних акумуляторів, що повністю заряджає пристрій всього за 3 години. Модель KS 3000PS-FC йде в комплекті зі швидким зарядним пристроєм KS 37A-FC, який підходить для заряджання LifePo4 акумуляторів.

СВІТЛОДІОДНИЙ РЕЖИМ

- Режим освітлення
- Аварійний режим
- Режим блимання





LED-ДИСПЛЕЙ

Кольоровий світлодіодний дисплей електростанції оснащений багатьма показниками, серед яких: індикатор живлення виходу постійного струму та змінного струму, індикатор розрядки, індикатор зарядки у відсотках, температурний індикатор, індикатор несправності, інформація про поточну вхідну потужність у ватах (Вт), а також час зарядки, що залишився, у годинах при споживаному струмі.



КОМПАКТНІ РОЗМІРИ І МІЦНИЙ КОРПУС

Незважаючи на компактні розміри, корпус із алюмінієвого сплаву або пластику є надзвичайно міцним та ударостійким. Пилозахиснений корпус і посилена конструкція гарантують тривале та комфортне використання.



МАКРО ЛІТІЄВИЙ АКУМУЛЯТОР ВИСОКОЇ ЯКОСТІ

Портативна електростанція оснащена високоякісними літійовими акумуляторами, які мають велику ємність, але водночас тонкі та легкі, мають тривалий термін служби і низку захисних функцій.



ІНТЕЛЕКТУАЛЬНИЙ ПРОЦЕСОР КЕРУВАННЯ ЖИВЛЕННЯМ

Портативна електростанція має вбудовану систему контролю акумуляторної батареї (BMS), керовану інтелектуальним процесором керування живленням. Низка захисних функцій забезпечують довготривалу та безпечну експлуатацію.



KS 100PS



Номинальна потужність	100 Вт, пікова 150 Вт (3-5 сек)
Ємність акумулятора	155 Вт•год, 14 А • год/11,1 В (42000 мАг, 3,7 В)
Вхід для заряджання	15 В/2 А
Вихід змінного струму	230 В/50 Гц
Вихід постійного струму	9~12,5 В/10 А (15 А макс.)
USB вихід	2x5 В/2,1 А макс.
QC 3.0	5~9 В/2 А
Вихід Type-C	PD18 Вт, 5~9 В/2 А
Габарити нетто (ДхШхВ)	186x107x180 мм
Вага нетто	1,6 кг

USB PD 3.0



KS 200PS



Номинальна потужність	200 Вт, пікова 320 Вт (3-5 сек)
Ємність акумулятора	222 Вт•год, 20 А • год/11,1 В (60000 мАг, 3,7 В)
Вхід для заряджання	15 В/2 А
Вихід змінного струму	230 В/50 Гц
Вихід постійного струму	2x9~12,5 В/10 А (15 А макс.)
USB вихід	2x5 В/2,1 А макс.
QC 3.0	5~9 В/2 А
Вихід Type-C	PD18 W, 5~9 В/2 А
Габарити нетто (ДхШхВ)	213x106x180 мм
Вага нетто	2,4 кг

USB PD 3.0



KS 300PS



Номинальна потужність	300 Вт, пікова 600 Вт (3-5 сек)
Ємність акумулятора	296 Вт•год, 20 А • год/14,8 В, (80000 мАг • год, 3,7 В)
Вхід для заряджання	19 В/3 А
Вихід змінного струму	230 В/50 Гц
Вихід постійного струму	3x12 В/8 А
USB вихід	2x5 В/2,4 А
QC 3.0	5 В/3 А, 9 В/2 А, 12 В/1,5 А
Вихід Type-C	PD 45 W, 5 В/3 А, 9 В/3 А, 12 В/3 А, 15 В/3 А
Габарити нетто (ДхШхВ)	285x155x205 мм
Вага нетто	3,3 кг

USB PD 3.0

PURE SINE WAVE



KS 1200PS-FC



Номинальна потужність	1200 Вт, пікова 2600 Вт (3-5 сек)
Ємність акумулятора	1110 Вт•год 50 А • год /22,2 В (300000 мАг, 3,7 В)
Anderson 1 (30A) PV-Вхід	18 В~30 В, 8 А макс.
Anderson 2 (50A) QC-Вхід	25 В/22 А макс.
Вхід для заряджання	25,5 В/8 А
Вихід постійного струму	2x12 В±1 В/8 А
USB вихід	5 В/2,4 А
QC 3.0	5 В/3 А, 9 В/2 А, 12 В/1,5 А
Вихід Type-C 1	PD 100 Вт, 5 В/3 А, 9 В/3 А, 12 В/3 А, 15 В/3 А, 20 В/5 А
Вихід Type-C 2	PD 18 Вт, 5 В/3 А, 9 В/2 А, 12 В/1,5 А
Габарити нетто (ДхШхВ)	365x235x280 мм
Вага нетто	11,5 кг

USB PD 3.0 OPTIONAL FAST CHARGING* **3 HOURS**

PURE SINE WAVE



*Портативна зарядна станція може бути додатково оснащена зарядним пристроєм для прискореного заряджання вбудованої Li-ion батареї.

KS 2200PS-FC



Номинальна потужність	2200 Вт, пікова 4000 Вт (3-5 сек)
Ємність акумулятора	2220 Вт•год 100 А • год /22,2 В (600000 мАг, 3,7 В)
Anderson 1 (30A) PV-Вхід	18 В~30 В, 8 А макс.
Anderson 2 (50A) QC-Вхід	25 В/40 А макс.
Вхід для заряджання	25.5 В/8 А
Вихід постійного струму	2x12 В/10 А макс.
USB вихід	3x5 В/2,4 А
QC 3.0	5 В/3 А, 9 В/2 А, 12 В/1,5 А
Вихід Type-C 1	PD 100 Вт, 5 В/3 А, 9 В/3 А, 12 В/3 А, 15 В/3 А, 20 В/5 А
Вихід Type-C 2	PD 18 Вт, 5 В/3 А, 9 В/2 А, 12 В/1,5 А
Габарити нетто (ДхШхВ)	466x300x310 мм
Вага нетто	21,5 кг

USB PD 3.0 OPTIONAL FAST CHARGING* **3 HOURS**

PURE SINE WAVE



*Портативна зарядна станція може бути додатково оснащена зарядним пристроєм для прискореного заряджання вбудованої Li-ion батареї.

KS 3000PS-FC



Номинальна потужність	3000 Вт, пікова 6000Вт (3-5 сек)
Ємність акумулятора	3200 Вт•год 125 А • год /25,6 В (1000 Аг, 3,2 В)
Anderson 1 (30A) PV-Вхід	28 В~37 В, 8 А макс.
Anderson 2 (37A) QC-Вхід	25 В/40 А макс.
Вхід для заряджання	25.5 В/8 А
Вихід постійного струму	2x12 В/10 А макс.
USB вихід	3x5 В/2,4 А
QC 3.0	5 В/3 А, 9 В/2 А, 12 В/1,5 А
Вихід Type-C 1	PD 100 Вт, 5 В/3 А, 9 В/3 А, 12 В/3 А, 15 В/3 А, 20 В/5 А
Вихід Type-C 2	PD 18 Вт, 5 В/3 А, 9 В/2 А, 12 В/1,5 А
Габарити нетто (ДхШхВ)	466x300x310 мм
Вага нетто	40 кг

FAST CHARGING* **3 HOURS**

PURE SINE WAVE



*Модель KS 3000PS-FC комплектується швидким зарядним пристроєм KS 37A-FC (для LiFePo4 акумуляторів).



ПОРТАТИВНІ СОНЯЧНІ ПАНЕЛІ

Портативні сонячні панелі Könner & Söhnen® - це легкі та компактні пристрої для використання відновлюваного джерела енергії від сонячного випромінювання. Ви можете комфортно подорожувати та безкоштовно заряджати пристрої безліч разів.

Високоякісні монокристалічні елементи сонячної панелі забезпечують високий коефіцієнт перетворення світлової енергії у електричну (до 20%) та тривалий термін служби.

У комплекті поставки до портативної сонячної панелі входять адаптери зі звичайними USB роз'ємами та набір адаптерів з різними роз'ємами для різноманітних моделей гаджетів. Моделі KS SP60W-3 та KS SP90W-3 додатково оснащені портами для швидкої зарядки USB Quick Charge 3.0. Світлові індикатори адаптера сповіщають про достатню кількість сонячної енергії для зарядки пристроїв.

Сонячна батарея



28 – 90 Вт

Ефективність перетворення



>20%

Вихід адаптеру USB



5 В/2,4 А

Кількість секцій



3 – 4 ШТ.



Високоякісний сонячний монокристалічний кремній забезпечує високу ефективність зарядки та тривалий термін служби

Складна конструкція, компактні розміри

Живлення 3-4 пристроїв одночасно

Зручна підставка для розміщення панелі у вертикальному положенні задля максимального уловлювання сонячних променів



ЕКОЛОГІЧНИЙ ЗАРЯДНИЙ ПРИСТРІЙ

Екологічно чистий, практичний і зручний сонячний зарядний пристрій підходить для активного відпочинку, аварійних ситуацій та роботи на відкритому повітрі, забезпечує зарядження навіть у похмурий день.

Не завдає шкоди навколишньому середовищу під час роботи.



ВИСОКОЯКІСНІ МОНОКРИСТАЛІЧНІ ЕЛЕМЕНТИ

Високоякісний монокристалічний кремній сонячного елемента має ефективність перетворення енергії близько 20%. Зарядження можливе навіть у похмурий день та за часткового розгортання.



ПІДХОДИТЬ ДЛЯ РІЗНОМАНІТНИХ ГАДЖЕТІВ

У комплект портативної сонячної панелі входить адаптер із роз'ємами USB, які можна використовувати для зарядження мобільних телефонів, планшетів, повербанків тощо. А також набір перехідників-адаптерів з різними роз'ємами для різних моделей гаджетів.



ЗРУЧНЕ ВИКОРИСТАННЯ

Складна конструкція компактних розмірів, зручно переносити однією рукою. Можливість роботи в частково розкладеному стані дозволяє використовувати панель на обмеженому просторі або під час пересування. На панелях передбачені додаткові підставки для вертикального положення для максимального уловлювання сонячних променів.



ПОРТАТИВНІ ЗАРЯДНІ СТАНЦІЇ ТА СОНЯЧНІ ПАНЕЛІ



ПОРТАТИВНІ ЗАРЯДНІ СТАНЦІЇ

KS 100PS

KS 200PS

KS 300PS

KS 1200PS-FC

KS 2200PS-FC

KS 3000PS-FC*

Номинальна потужність	100 Вт, пікова 150 Вт (3-5 сек)	200 Вт, пікова 320 Вт (3-5 сек)	300 Вт, пікова 600 Вт (3-5 сек)	1200 Вт, пікова 2600 Вт (3-5 сек)	2200 Вт, пікова 4000 Вт (3-5 сек)	3000 Вт, пікова 6000 Вт (3-5 сек)
Ємність акумулятора	155 Вт/год 14 А • год/11,1 В (42000 мАг, 3,7 В)	222 Вт/год, 20 А • год/11,1 В (60000 мАг, 3,7 В)	296 Вт/год, 20 А • год/14,8 В, (80000 мАг, 3,7 В)	1110 Вт/год 50 А • год/22,2 В (300000 мАг, 3,7 В)	2220 Вт/год 100 А • год/22,2 В (600000 мАг, 3,7 В)	3200 Вт/год 125 А • год/25,6 В (1000 Аг , 3.2 В)
Тип акумулятора	літій-іонний акумулятор					LifePo4 batteries
Anderson 1 (30A) PV-Вхід	-	-	-	18 В~30 В, 8 А макс.		
Anderson 2 (50A) QC-Вхід	-	-	-	25 В/22 А макс.	25 В/40 А макс.	-
Anderson 2 (37A) QC-Вхід	-	-	-	-	-	28 В/37 А Max
Вхід для заряджання	15 В/2 А	15 В/3 А	19 В/3 А	25,5 В/8 А	25,5 с/8 А	25,5 В/8 А
Вихід змінного струму	230 В/50 Гц	230 В/50 Гц	230 В/50 Гц	230 В/50 Гц	230 В/50 Гц	230 В/50 Гц
Вихід постійного струму	9~12,5 В/10 А (15 А макс.)	2x9~12,5 В/10 А (15 А макс.)	3x12 В/8 А	2x12 В±1 В/8 А	2x12 В/10 А макс.	2x12 В±1 В/8 А
USB вихід	2x5 В/2,1 А макс.	2x5 В/2,1 А макс.	2x5 В/2,4 А	5 В/2,4 А	3x5 В/2,4 А	3x5 В/2,4 А
QC 3.0	5~9 В/2 А	5~9 В/2 А	5 В/3 А, 9 В/2 А, 12 В/1,5 А			
Вихід Type-C 1	(PD18 Вт) 5~9 В/2 А	(PD18 Вт) 5~9 В/2 А	(PD 45 Вт) 5 В/3 А, 9 В/3 А, 12 В/3 А, 15 В/3 А	(PD 100 W) 5 В/3 А, 9 В/3 А, 12 В/3 А, 15 В/3 А, 20 В/5 А		
Вихід Type-C 2 (PV-Input Anderson 1)				(PD 18 W) 5 В/3 А, 9 В/2 А, 12 В/1,5 А		
Вхід для заряджання від сонячної батареї	-	-	18 В~30 В/3 А макс.	Anderson 1, MPPT		
Вихідний роз'єм для прикурювача	-	-	12 В/8 А	12 В/8 А	12 В/8 А	12 В/8 А
Світлодіодний ліхтарик	+	+	3 W	4 W	4 W	4 W
Правильна синусоїда	-	-	+	+	+	+
Габарити нетто (ДхШхВ), мм	186x107x180	213x106x180	285x155x205	365x235x280	466x300x310	466x300x369
Габарити брутто (ДхШхВ), мм	310x170x250	325x170x245	334x194x245	380x290x350	520x340x390	
Вага нетто, кг	1,6	2,4	3,3	11,5	21,5	40
Вага брутто, кг	2,4	3,1	4,1	13,5	23,5	43,5
Діапазон робочих температур	від -10°C до + 40°C	від -10°C до + 40°C	від -10°C до + 40°C	від -10°C до + 40°C	від -10°C до + 40°C	-10 °C + 40 °C
QR-код						

*Модель KS 3000PS-FC комплектується швидким зарядним пристроєм KS 37A-FC (для LiFePo4 акумуляторів).



Моделі портативних зарядних станцій KS 1200PS-FC, KS 2200PS-FC можуть бути додатково оснащені швидким зарядним пристроєм для прискореного заряджання літій-іонних акумуляторів, що повністю заряджає пристрій всього за 3 години. Модель KS 3000PS-FC йде в комплекті зі швидким зарядним пристроєм KS 37A-FC, який підходить для заряджання LiFePo4 акумуляторів.



Всі портативні зарядні станції Könnér & Söhnen® оснащені технологією USB Power Delivery (USB PD), що забезпечує швидке заряджання акумуляторів сучасних смартфонів, планшетів, ноутбуків, тощо.



KS SP28W-4



KS SP60W-3



KS SP90W-3

ПОРТАТИВНІ СОНЯЧНІ ПАНЕЛІ

Сонячна батарея	28 Вт з монокристалічного кремнію (4 шт.)	60 Вт з монокристалічного кремнію (3 шт.)	90 Вт з монокристалічного кремнію (3шт.)
Ефективність перетворення	>20%	>20%	>20%
Вихід сонячної панелі макс.	макс. 18 В/1.55 А	макс. 18 В/3.33 А	макс.18 В/5 А
Вихід адаптеру USB	5 В/2,4 А	5 В/2,4 А	5 В/2,4 А
Вихід адаптеру USB QC 3.0	5 В/3 А, 9 В/2 А, 12 В/1,5 А	5 В/3 А, 9 В/2 А, 12 В/1,5 А	5 В/3 А, 9 В/2 А, 12 В/1.5 А
Вихід адаптеру Туре-С	-	-	60 Вт, 5 В/3 А, 9 В/3 А, 12 В/2,5 А, 15 В/2 А
Розміри у складеному вигляді (ДхШхВ), мм	290x200x29	399x355x28	520x370x45
Розміри у розкладеному вигляді (ДхШхВ), мм	1050x290x4	1218x399x4	1280x520x4
Вага нетто, кг	1,1	2,5	3,18
Вага брутто, кг	1,25	2,9	3,3
Робоча температура	від -20°C до +85°C	від -20°C до +85°C	від -20°C до +85°C
Комплект поставки	1 x Сонячна панель 28 Вт 1 x Кабель DC-DC 1 x Комплект DC конекторів 1 x Зарядний адаптер з виходами USB	1 x Сонячна панель 60 Вт 1 x Кабель DC-DC 1 x Кабель DC-Anderson 1 x Комплект DC конекторів 1 x Зарядний адаптер з виходами USB	1 x Сонячна панель 90 Вт 1 x Кабель DC-DC 1 x Кабель DC-Anderson 1 x Комплект DC конекторів 1 x Зарядний адаптер з виходами USB
QR-код			

ЗАРЯДНИЙ ПРИСТРІЙ ДЛЯ ПРискореного ЗАРЯДЖЕННЯ Li-Ion БАТАРЕЙ



KS 22A-FC*
(для Li-іон батарей)



KS 40A-FC**
(для Li-іон батарей)



KS 37A-FC***
(для LiFePo4 батарей)

Вихідна потужність	500 Вт	1000 Вт	1000 Вт
Макс. вихідна напруга	25,2 В ± 0,2 В	25,2 В ± 0,2 В	28 В ± 0,2 В
Вихідний струм	22 А ± 3%	40 А ± 2%	37 А ± 2%
Ефективність перетворення	≥ 85%	≥ 85%	≥ 85%
Номінальна вхідна напруга	200-230 В, АС/50 Гц	200-230 В, АС/50 Гц	200-230 В, АС/50 Гц
Час зарядки електростанції	3 год (KS 1200PS-FC)	3 год (KS 2200PS-FC)	3 год (KS 3000PS-FC)
Розміри (ДхШхВ)	210x120x73 мм	260x158x91 мм	260x158x91 мм
Вага нетто	2,2 кг	4,3 кг	4,3
Вага брутто	2,5 кг	4,5 кг	4,5
QR-код			

*Підходить тільки для портативних зарядних станцій KS 1200PS-FC, KS 2200PS-FC.

**Підходить тільки для портативних зарядних станцій KS 2200PS-FC.

***Підходить тільки для портативних зарядних станцій KS 3000PS-FC.



КУЛЬТИВАТОРИ ЕЛЕКТРИЧНІ ТА БЕНЗИНОВІ

Широкий асортимент **культиваторів** Köpner & Söhnen® для вирішення багатьох потреб споживачів під час садово-городніх робіт: обробка ґрунту різної твердості від пухкого до цілінно-глинистого, посадка сільськогосподарських культур, підгортання, збирання врожаю. Це практичні, надійні та багатофункціональні сільсько-господарські агрегати.

Компактні електрокультиватори для роботи на невеличких ділянках або в теплицях, вони легко маневрують в обмеженому просторі. Потужні бензинові моделі культиваторів впораються з важкими зачимами по обробці середніх та великих земельних ділянок.



 ≤ 36 – 134 см



КУЛЬТИВАТОРИ

КУЛЬТИВАТОРИ KÖNNER & SÖHNEN® ПІДХОДЯТЬ ДЛЯ
ШИРОКОГО СПЕКТРУ РОБІТ ПО ОБРОБЦІ БУДЬ-ЯКОГО ТИПУ
ҐРУНТУ, ВІД ПУХКОГО ДО ЦІЛИННО-ГЛИНИСТОГО



ЕЛЕКТРИЧНІ КУЛЬТИВАТОРИ

Електричні культиватори Könnér & Söhnen® серії «ЕКО» є відмінними помічниками і призначені для обробки невеликих ділянок. Ці пристрої можуть легко маневрувати в обмеженому просторі, наприклад, в теплицях або на декоративних ділянках ландшафтного дизайну.

Зручні в експлуатації та прості в управлінні, не потребують особливих навичок, доступні для використання всіма категоріями користувачів. Культиватори цієї лінійки є екологічно чистими і тихими, не потребують складного технічного обслуговування.

Потужність двигуна



1000–2000 Вт

Напруга



230 В

Ширина обробки



≤ 36–55 см

Знижений рівень шуму



Lpa (7м) – 68 дБ

- Захист від випадкового запуску
- Екологічно чистий та практично безшумний електродвигун K&S
- Висока маневреність
- Ергономічна панель керування з можливістю регулювання ручок (в моделі KS 2000T E)
- Ланцюгова трансмісія передає до 95% обертаючого моменту (для моделей KS 2000T E)
- Колеса для легкого транспортування (для моделей KS 1500T E і KS 2000T E)
- Оптимальне співвідношення потужності та ваги



ПЕРЕГЛЯНУТИ
3D ОГЛЯД





ЕКОЛОГІЧНИЙ ДВИГУН KÖNNER & SÖHNEN®

Електричні культиватори Könnér & Söhnen® оснащені потужним та надійним екологічно чистим й практично безшумним двигуном.



МІЦНІ ФРЕЗИ

Зносостійкі фрези виготовлені з легованої сталі, що дозволяє з легкістю обробляти Ваші присадибні ділянки і продовжує термін служби культиватора. Для захисту рослин при оранці в моделі KS 2000T E передбачені захисні бокові диски.



ЕРГОНОМІЧНА ПАНЕЛЬ КЕРУВАННЯ

Зручна ергономічна панель керування дозволяє з легкістю маневрувати навіть в обмеженому просторі. Можливість регулювання ручок по вертикалі (в моделі KS 2000T E) дає можливість налаштування культиватора під будь-який зріст користувача.



ТРАНСПОРТУВАЛЬНІ КОЛЕСА

Для максимально зручного переміщення культиватора він обладнаний транспортувальним колесом, що легко піднімається на час обробки ґрунту (для моделей KS 1500T E, KS 2000T E).



KS 1000T E



Потужність двигуна	1000 Вт
Напруга	230 В
Тип двигуна	електро
Ширина обробки	≤ 36 см
Максимальна глибина обробки	≤ 22 см
Габарити брутто (ДхШхВ)	380x275x530 мм
Вага нетто	8 кг



KS 1500T E



Потужність двигуна	1500 Вт
Напруга	230 В
Тип двигуна	електро
Ширина обробки	≤ 45 см
Максимальна глибина обробки	≤ 22 см
Габарити брутто (ДхШхВ)	480x320x545 мм
Вага нетто	12 кг



KS 2000T E



Потужність двигуна	2000 Вт
Напруга	230 В
Тип двигуна	електро
Ширина обробки	≤ 55 см
Максимальна глибина обробки	≤ 26 см
Габарити брутто (ДхШхВ)	660x410x510
Вага нетто	29,8 кг





Екологічно чистий та практично
безшумний електродвигун K&S





KS 1000T E



KS 1500T E



KS 2000T E

Модель двигуна	KS ECO 1000	KS ECO 1500	KS ECO 2000
Потужність двигуна, Вт	1000	1500	2000
Напруга, В	230	230	230
Частота, Гц	50	50	50
Тип двигуна	електро	електро	електро
Ширина обробки, см	≤ 36	≤ 45	≤ 55
Глибина обробки, см	≤ 22	≤ 22	≤ 26
Рівень шуму Lpa (7м)/Lwa, дБ	68/93	68/93	68/93
Габарити бруто (ДхШхВ), мм	380x275x530	480x320x545	660x410x510
Вага нетто, кг	10	14,5	33,4
QR-код			





БЕНЗИНОВІ КУЛЬТИВАТОРИ

Бензинові культиватори Köpner & Söhnen® з ремінним, ланцюговим приводом діапазоном потужності від 4 к.с. до 7 к.с. підходять для обробки всіх типів ґрунтів, від пухкого до цілинно-глинистого. Це практичні, надійні і багатофункціональні сільськогосподарські агрегати для вирішення декількох завдань: обробки ґрунту різної твердості, посадки сільськогосподарських культур, підгортання, збирання врожаю. Унікальна конструкція виконана з використанням сучасних технологій, має компактні розміри і стильний дизайн. Потужні й економні чотиритактні двигуни культиваторів Köpner & Söhnen® відповідають найсучаснішим екологічним стандартам емісії вихлопних газів EURO 5, призначені для тривалих робіт, забезпечують високу продуктивність.

Моделі культиваторів компактного розміру KS 4HP-70 та KS 7HP-850A мають транспортувальні колеса, які дозволяють легко маневрувати навіть на малих земельних ділянках. Моделі KS 7HP-850A, KS 7HP-950A і KS 7HP-950S передбачають встановлення додаткового навісного обладнання (плуг-підгортальник, плуг для оранки, картоплекопач, металеві колеса-ґрунтозацепи).

Потужність двигуна



4,0 – 7,0 к.с.

Редуктор



РЕМІННИЙ,
ЛАНЦЮГОВИЙ

Ширина обробки



≤ 50 – 108 см



МОЖЛИВІСТЬ ВСТАНОВЛЕННЯ
ДОДАТКОВОГО НАВІСНОГО
ОБЛАДНАННЯ

Ергономічна панель керування
(обертання ручок по вертикалі
на 180° та горизонталі на 360°)

Потужний і надійний двигун EURO 5
від Köpner & Söhnen®



Ковані шаблевидні фрези
з захисними дисками
(дозволяють обробляти
будь-які типи ґрунтів)

Транспортувальне колесо
або опорна планка

180°

360°

Кейс для інструментів
(для моделі KS 7HP-950S)

Регульований тримач плугу з
можливістю встановлення
навісного обладнання

Низькопрофільні
безкамені колеса



ПЕРЕГЛЯНУТИ
3D ОГЛЯД



ПЕРЕГЛЯНУТИ
ВІДЕО ТЕХНІКИ
В РОБОТІ





ПОТУЖНІ ДВИГУНИ

Потужні та надійні двигуни K&S відповідають всім європейським стандартам якості, в тому числі сучасному екологічному стандарту EURO 5. Кожен двигун має індивідуальний серійний номер, що дозволяє контролювати якість виробництва та сервісного обслуговування.



ЕРГОНОМІЧНА ПАНЕЛЬ КЕРУВАННЯ

Ергономічна панель керування дозволяє швидко управляти і легко маневрувати культиватором. Моделі культиваторів мають можливість вертикального і горизонтального регулювання ручок для зручного використання і компактного зберігання. Модель KS 7HP-950S оснащена кейсом для інструментів.



КОВАНІ ФРЕЗИ

Ковані шаблеподібні фрези підходять для використання культиватора з будь-яким типом ґрунту, як з цілинним, так і з більш доглянутим. Комплектуються бічними захисними дисками (крім моделі KS 7HP-850A). Ширина обробки даних моделей складає від 50 до 108 см, глибина до 31 см.



ЯКІСТЬ В ДЕТАЛЯХ

Всі з'єднання і вузли кріплення досконало продумані, розроблені з запасом міцності для тривалої та надійної роботи агрегату. Стійкі до пошкоджень елементи, якісна фурнітура, спеціальні гумові прокладки для зменшення вібрації та зниження шуму гарантують комфортне використання культиватора.



KS 4HP-70

Потужність двигуна	4 к.с.
Тип двигуна	бензиновий
Ширина обробки	50-70 см
Глибина обробки	≤ 27 см
Кількість швидкостей	1
Регулювання ручок	вертикальне
Габарити брутто (ДхШхВ)	680x380x650 мм
Вага нетто	36 кг



KS 7HP-850A

Потужність двигуна	7 к.с.
Тип двигуна	бензиновий
Ширина обробки	≤ 80 см
Глибина обробки	≤ 31 см
Кількість швидкостей	+1 0
Регулювання ручок	вертикальне
Габарити брутто (ДхШхВ)	690x380x770 мм
Вага нетто	52 кг



KS 7HP-950A

Потужність двигуна	7 к.с.
Тип двигуна	бензиновий
Ширина обробки	≤ 108 см
Глибина обробки	≤ 31 см
Кількість швидкостей	+2 +1 0 -1
Регулювання ручок	вертикальне
Габарити брутто (ДхШхВ)	845x460x660 мм
Вага нетто	62 кг



KS 7HP-950S

Потужність двигуна	7 к.с.
Тип двигуна	бензиновий
Ширина обробки	≤ 108 см
Глибина обробки	≤ 31 см
Кількість швидкостей	+2 +1 0 -1
Регулювання ручок	вертикальне/горизонтальне
Габарити брутто (ДхШхВ)	780x460x780 мм
Вага нетто	80 кг



ДОДАТКОВЕ ОБЛАДНАННЯ

Для моделей з ремінним приводом KS 7HP-850A, KS 7HP-950A та KS 7HP-950S культиваторів Könniger & Söhnen®, а також для моделей з прямим приводом та КПП передбачена можливість встановлення **навісного обладнання**. Широкий вибір навісного обладнання призначеного для обробки всіх типів ґрунтів для максимального задоволення потреб споживачів.

Картоплекопач



KS PP4

Вага

4,5 кг



Плуг для оранки



KS SP2

Вага

4,2 кг



Плуг підгортальник
регульований



KS AD3

Вага

4 кг



Плуг підгортальник



KS SD1

Вага

2 кг



Фреза



KS BL10



Пневматичні високо-
протекторні колеса



KS RW40

Діаметр

4.00 - 8"

Вага

4 кг



Ґрунтозачеви



KS MG40

Діаметр

46,5 см

Ширина

10 см

Вага

3,3 кг



Піввісь для
кріплення коліс



KS AT23

Діаметр

23 см

Довжина

20 см



(для моделей KS 7H.P.-850A, KS 7H.P.-950A,
KS 7H.P.-950S, KS 7H.P.-1050G, KS 9H.P.-1350G-3)



БЕНЗИНОВІ КУЛЬТИВАТОРИ

Könner & Söhnen® продовжує вдосконалювати **моделі важких культиваторів** з прямим приводом на КПП з коробками передач, що здатні замінити більш дорогі аналоги дизельних культиваторів або навіть міні-трактор з однією віссю. Тепер в даний ряд додана модель зі збільшеною коробкою передач, що має три швидкості вперед та задню передачу. Крім того, в моделі KS 9HP-1350G-3 є функція активного приводного заднього валу, що дає можливість використовувати з культиватором обладнання типу мотопомпи чи насосу для розпилювача. Також можлива установка причепа для перевезення вантажу, а ширина обробки ґрунту в даній моделі сягає **134 см!**

Коробки передач з шестерним приводом роблять культиватори більш надійними, витривалими і готовими до великих навантажень. Потужні двигуни Könner & Söhnen® дозволяють впоратися з завданнями будь-якої складності, відповідають усім європейським стандартам якості, в тому числі сучасному стандарту емісії вихлопних газів EURO 5.

Потужність двигуна



7,0 – 9,0 к.с.

Редуктор



**КОНІЧНА ПЕРЕДАЧА
НА ВІСЬ**

Ширина обробки



≤ 58 – 134 см



**МОЖЛИВІСТЬ ВСТАНОВЛЕННЯ
ДОДАТКОВОГО НАВІСНОГО
ОБЛАДНАННЯ**

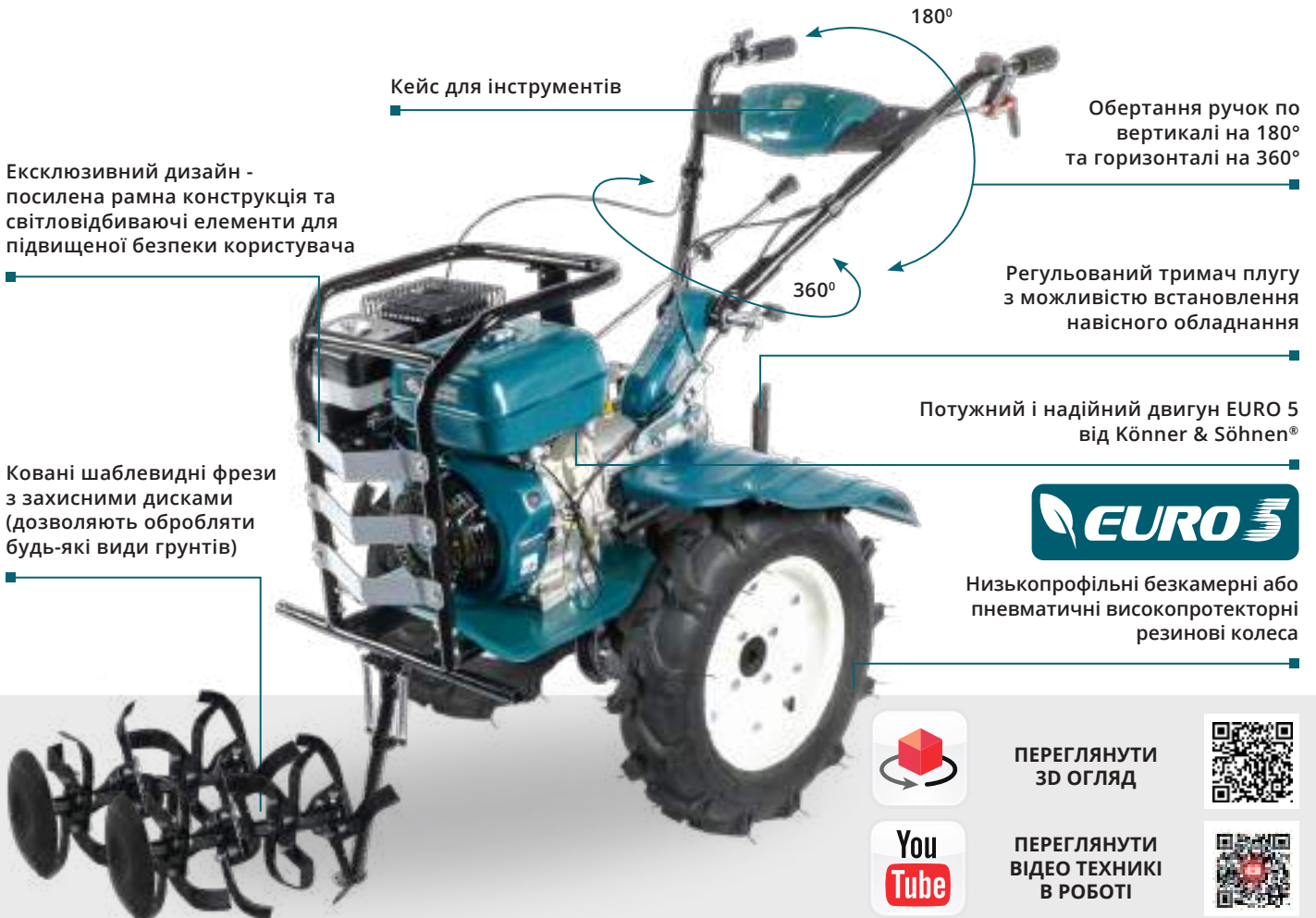

ПЕРЕГЛЯНУТИ
3D ОГЛЯД



ПЕРЕГЛЯНУТИ
ВІДЕО ТЕХНІКИ
В РОБОТІ





ПОТУЖНІ ДВИГУНИ

Фірмові потужні двигуни Köpner & Söhnen® мають збільшений моторурс, відрізняються легким стартом і зниженою вібрацією. Кожен двигун має індивідуальний серійний номер, що дозволяє нам контролювати якість виробництва та сервісного обслуговування.

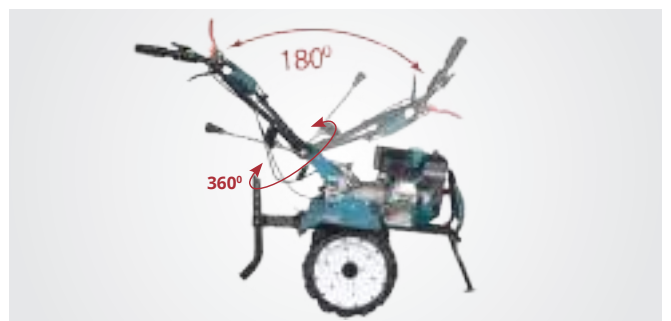

ЕРГОНОМІЧНА ПАНЕЛЬ КЕРУВАННЯ

Ергономічна панель управління дозволяє швидко управляти і легко маневрувати культиватором. Можливість вертикального регулювання ручок на 180° та горизонтального на 360° дозволяє налаштувати культиватор під будь-якого користувача, забезпечує легке керування та зручне зберігання культиватора. Панель оснащена кейсом для інструментів.



БЕЗКАМЕРНІ АБО ПНЕВМАТИЧНІ КОЛЕСА

Ці моделі культиваторів оснащені високоякісними колесами. Модель KS 7HP-1050G має безкамерні колеса з низькопрофільною резиною, що не потребують підкачування в процесі роботи. Модель культиватора KS 9HP-1350G-3 комплектується високоякісними пневматичними колесами 4.00-8" або 5.00-12".



ДОДАТКОВЕ ОБЛАДНАННЯ

Широкий вибір навісного обладнання для широкого спектру робіт (посадки сільськогосподарських культур, підгортання, збирання врожаю) підходить для обробки всіх типів ґрунтів та максимально задовольнить потреби споживачів.



БЕНЗИНОВІ КУЛЬТИВАТОРИ

KS 600RTG



НОВИНКА!



Потужність двигуна	7 к.с.
Тип двигуна	бензиновий
Ширина обробки	≤ 58 см
Глибина обробки, см	≤ 20 см
Кількість швидкостей	+1 0 -1
Регулювання ручок	вертикальне
Габарити брутто (ДхШхВ)	1170х570х440 мм
Вага нетто	65 кг

KS 7HP-1000G



НОВИНКА!



Потужність двигуна	7 к.с.
Тип двигуна	бензиновий
Ширина обробки	≤ 109 см
Глибина обробки	≤ 31 см
Кількість швидкостей	+2 +1 0 -1
Регулювання ручок	вертикальне
Габарити брутто (ДхШхВ)	845х460х690 мм
Вага нетто	70 кг

KS 7HP-1050G



Потужність двигуна	7 к.с.
Тип двигуна	бензиновий
Ширина обробки	≤ 108 см
Глибина обробки	≤ 35 см
Кількість швидкостей	+2 +1 0 -1
Регулювання ручок	вертикальне/горизонтальне
Габарити брутто (ДхШхВ)	880х460х660 мм
Вага нетто	93 кг

KS 9HP-1350G-3



Потужність двигуна	9 к.с.
Тип двигуна	бензиновий
Ширина обробки	≤ 134 см
Глибина обробки	≤ 35 см
Кількість швидкостей	+3 +2 +1 0 -1
Регулювання ручок	вертикальне/горизонтальне
Габарити брутто (ДхШхВ)	910х570х750 мм
Вага нетто	94 кг

ДОДАТКОВЕ ОБЛАДНАННЯ

Для моделей з ремінним приводом KS 7HP-850A, KS 7HP-950A та KS 7HP-950S культиваторів Könnér & Söhnen®, а також для моделей з прямим приводом та КПП передбачена можливість встановлення **навісного обладнання**. Широкий вибір навісного обладнання призначеного для обробки всіх типів ґрунтів для максимального задоволення потреб споживачів.

Ґрунтозачепа



KS MW40

Діаметр	39,5 см
Ширина	18,5 см
Вага	8 кг



Ґрунтозачепа



KS MW45

Діаметр	42 см
Ширина	19,5 см
Вага	8 кг



Пневматичні високопротекторні колеса



KS RW50

Діаметр	5.00 - 12"
Вага	9,6 кг



Подвійний плуг



KS DP1

Вага	13 кг
------	-------



Регульований плуг



KS AP1

Вага нетто/брутто	10,9/12,2 кг
-------------------	--------------



Плоскоріз потрійний



KS WP1

Вага нетто/брутто	7,6 / 8,3 кг
-------------------	--------------

Плоскоріз потрійний KS WP1 для прополки та розпушування ґрунту.





БЕНЗИНОВІ КУЛЬТИВАТОРИ







KS 4HP-70

KS 7HP-850A

KS 7K.C.-950A

KS 7HP-950S

Модель двигуна	KS 160	KS 240	KS 240	KS 240
Потужність двигуна, к.с.	4,0	7,0	7,0	7,0
Робочий об'єм двигуна, см ³	139	212	212	212
Тип двигуна	бензиновий	бензиновий	бензиновий	бензиновий
Ширина обробки, см	50-70	≤ 80	≤ 108	≤ 108
Глибина обробки, см	≤ 27	≤ 31	≤ 31	≤ 31
Ємність паливного бака, л	1,5	3,6	3,6	3,6
Ємність масляного картера, л	0,6	0,6	0,6	0,6
Ємність картеру трансмісії, л	0,1	-	1,2	1,2
Редуктор	ремінний, черв'ячний	ремінний, ланцюговий		
Кількість швидкостей	1	+1 0	+2 +1 0 -1	+2 +1 0 -1
Реверс	-	-	+	+
Регулювання ручок	вертикальне	вертикальне	вертикальне	вертикальне, горизонтальне
Колеса	транспортувальне колесо	транспортувальне колесо	транспортувальне колесо, можливість комплектації пневматичними колесами	низькопрофільні безкамерні колеса
Рівень шуму Lpa (7 м/Lwa, дБ)	68/93	73/98	73/98	73/98
Габарити бруто (ДхШхВ), мм	680x380x650	690x380x770	845x460x660	780x460x780
Вага нетто, кг	36	52	62	80
Вага бруто, кг	39	56	71	89
QR-код				



Двигуни Köhner & Söhnen® надійні, потужні та економічні, відповідають європейським стандартам якості, в тому числі сучасному екологічному стандарту EURO 5.



KS 600RTG

KS 7HP-1000G

KS 7HP-1050G

KS 9HP-1350G-3

Модель двигуна	KS 240	KS 240	KS 240	KS 290
Потужність двигуна, к.с.	7,0	7,0	7,0	9,0
Робочий об'єм двигуна, см ³	212	212	212	270
Тип двигуна	бензиновий	бензиновий	бензиновий	бензиновий
Ширина обробки, см	≤ 58	≤ 109	≤ 108	≤ 134
Глибина обробки, см	≤ 20	≤ 31	≤ 35	≤ 35
Ємність паливного бака, л	3,6	3,6	3,6	6,0
Ємність масляного картера, л	0,6	0,6	0,6	1,1
Ємність картеру трансмісії, л	2	1,2	1,2	1,5
Редуктор	конічна передача на вісь			
Кількість швидкостей	+1 0 -1	+2 +1 0 -1	+2 +1 0 -1	+3 +2 +1 0 -1
Реверс	+	+	+	+
Регулювання ручок	вертикальне	вертикальне	вертикальне, горизонтальне	вертикальне, горизонтальне
Колеса	пневматичні колеса 4.00-7"	переднє колесо 8*1.75, пневматичні колеса 4.00-8"	низькопрофільні безкамерні колеса 4.00-10"	пневматичні колеса 4.00-8" або 5.00-12"
Рівень шуму Lpa (7 м)/Lwa, дБ	73/98	73/98	73/98	73/98
Габарити бруто (ДхШхВ), мм	1170x570x440	845x460x660	910x460x690	910x570x750
Вага нетто, кг	65	70	83	94
Вага бруто, кг	89	80	92	110
QR-код				



Двигуни Könnner & Söhnen® надійні, потужні та економічні, відповідають європейським стандартам якості, в тому числі сучасному екологічному стандарту EURO 5.



ВСЕСЕЗОННА МУЛЬТИФУНКЦІЙНА МАШИНА

Це ефективна машина, яка поєднує велику кількість функцій для виконання господарських робіт протягом всього року. Головною особливістю даної машини є самохідність та активне навісне обладнання, завдяки чому машина не потребує додаткових зусиль з боку користувача та майже сама впорається з широким спектром завдань.

Асортимент різноманітних насадок, що встановлюються на мотоблок мультифункційної машини можна використовувати для таких робіт як: прибирання снігу, пилу, бруду, опалого листя або іншого сміття. Машина з такими можливостями стане в нагоді не тільки в приватному будинку з двором, на дачі, а й у готельних комплексах, заміських будинках відпочинку, садових товариствах, тощо.

5 КЛЮЧОВИХ ПЕРЕВАГ МУЛЬТИФУНКЦІЙНОЇ МАШИНИ KÖNNER & SÖHNEN®:

- ✓ **ЕКОНОМІЯ КОШТІВ** - немає необхідності купувати різні агрегати
- ✓ **ЕКОНОМІЯ ЧАСУ** - зміна насадок відбувається за лічені секунди без використання додаткових інструментів та навичок
- ✓ **ЕКОНОМІЯ ЗУСИЛЬ** - немає потреби збирати та розбирати різні агрегати, лише замініть насадку
- ✓ **ЕКОНОМІЯ ПРИ ЕКСПЛУАТАЦІЇ ТА ОБСЛУГОВУВАННІ** - немає потреби заправляти, проводити технічне обслуговування різних агрегатів
- ✓ **ЕКОНОМІЯ ПРИ ЗБЕРІГАННІ ТА КОНСЕРВАЦІЇ** - компактний дизайн, займає місце лише для однієї машини, яка використовується цілий рік, а не простояє більшу частину року.



4 В 1
НЕЗАМІННИЙ ПОМІЧНИК
В БУДЬ-ЯКУ ПОРУ РОКУ

МАНЕВРЕНІСТЬ ТА УНІВЕРСАЛЬНІСТЬ

Компактний розмір та малий кут розвороту забезпечують універсальність даної моделі та легкі маневри з усім асортиментом навісного обладнання навіть в обмеженому просторі

ЗБІЛЬШЕНА КІЛЬКІСТЬ ПЕРЕДАЧ

Кількість передач (5 вперед та 2 назад) – дозволяє підібрати оптимальну швидкість для кожної операції

ЯКІСТЬ В ДЕТАЛЯХ

Всі з'єднання і вузли кріплень досконало продумані, розроблені із запасом міцності для тривалої та надійної роботи агрегату.

ФІРМОВИЙ ДВИГУН K&S

Надійний, витривалий та готовий до великих навантажень двигун, потужністю 6,5 к.с. відповідає найсучаснішому екологічному стандарту EURO 5



МАКСИМАЛЬНА ПРОДУКТИВНІСТЬ

Редуктор прямого приводу має більшу потужність та забезпечує кращу продуктивність з кожною насадкою

ВИСОКОПРОТЕКТОРНА ВСЕСЕЗОННА ГУМА

Широкі колеса 13*4.1- зі збільшеним протектором забезпечують краще зчеплення та відмінну прохідність як по ґрунту, так і по снігу



ПЕРЕГЛЯНУТИ
ВІДЕО ТЕХНІКИ
В РОБОТІ





4 В 1
НЕЗАМІННИЙ ПОМІЧНИК
В БУДЬ-ЯКУ ПОРУ РОКУ



Мультифункційна машина

KS 7HP-MFM 60

Мультифункційна машина

KS 7HP-MFM 80E

Привід	прямий	прямий
Модель двигуна	KS 220	KS 220
Тип двигуна	бензиновий	бензиновий
Потужність двигуна	6,5 к.с.	6,5 к.с.
Тип запуску	ручний	ручний/електро
Ємність паливного бака	3,6 л	3,6 л
Витрата палива*	1,2 - 1,8 л/год	1,2 - 1,8 л/год
Вага нетто	72 кг	78 кг
Вага брутто	80 кг	88 кг

*Витрата пального залежить від безлічі факторів, таких як навантаження, якість палива, пора року, висота над рівнем моря, технічного стану.





НАСАДКИ ДЛЯ МУЛЬТИФУНКЦІЙНОЇ МАШИНИ

Насадка **щітка прибиральна** до мультифункційної машини Köpner & Söhnen® це універсальна активна насадка, яка має спеціальну щетину з жорстким ворсом для роботи в будь-яку пору року. Швидко та ефективно впорається пилом, брудом, опалим листям, сніговими заметами. Машина з такими можливостями стане в нагоді не тільки в приватному будинку з двором, на дачі, а й у готельних комплексах, заміських будинках відпочинку, садових товариствах, тощо.

- ✓ Високоякісна щетина з жорстким ворсом
- ✓ Регулювання кута повороту прибирання

ЩІТКА ПРИБИРАЛЬНА



KS 7HP-MFM 60 KS 7HP-MFM 80E				
Діаметр щітки	345 мм			
Ширина обробки	60/80 см			
Регулювання кута повороту	± 15°			
Швидкість обертання щітки	255 об/хв			
Габарити бруто (60/80 см)	620/820x570x420 мм			
Вага нетто (60/80 см)	32/35 кг			
Вага бруто (60/80 см)	38/43 кг			



Контейнер для збору сміття та пилу до щітки прибиральної машини Köpner & Söhnen® забезпечує збір сміття та захищає від розпилювання при прибиранні на високій швидкості.

- ✓ Місткий контейнер для збору пилу та сміття
- ✓ Висока маневреність завдяки колесам, що обертаються на 360°

КОНТЕЙНЕР ДЛЯ ЗБОРУ СМІТТЯ



KS MFM-DB 60 KS MFM-DB 80				
Ширина обробки	60/80 см			
Габарити бруто (60/80 см)	630/830x390x335 мм			
Вага нетто (60/80 см)	6,6/8,5 кг			
Вага бруто (60/80 см)	8,5/10 кг			



ДОДАТКОВІ АКСЕСУАРИ

Комплект запасних щіток для виконання широкого спектру прибиральних робіт протягом всього року. Підходить для прибиральних машин KS 7HP-MFM 80E та KS 7HP-MFM 60. Вони швидко і ефективно впораються з пилом, брудом, опалим листям і сніговими заметами. Це незамінний помічник у підтримці бездоганної чистоти у дворі, на під'їздах до будинків і гаражів, а також на пішохідних доріжках в парках, скверах та інших прилеглих територіях.

КОМПЛЕКТ ЗАПАСНИХ ЩІТОК

KS MFM BK 80/26			
Габарити бруто (60/80 см)	360x360x340 мм		
Вага нетто (60/80 см)	4,96 кг		
Вага бруто (60/80 см)	5,88 кг		



Активна снігоочищувальна насадку до multifunkційної машини Könnner & Söhnen® з потужним зубчатим шнеком швидко впорається з великими сніговими заметами та завалами, з будь-яким типом снігу.

- ✓ Гострі зубчасті краї впораються навіть з підмерзлим снігом
- ✓ Посилений ковш з ребрами жорсткості
- ✓ Лопатка для очищення жолобу та шнеку від снігу в комплекті

СНІГООЧИЩУВАЛЬНА НАСАДКА

KS MFM-SB 60



Обертання жолобу	270°
Дальність відкидання снігу	0-10 m
Габарити брутто	600x470x470 мм
Вага нетто	21 кг
Вага брутто	23 кг



Насадку лопата-відвал до multifunkційної машини Könnner & Söhnen® призначена не тільки для прибирання снігу, піску та інших сипучих матеріалів, а також підходить для зрізання і планування ґрунту.

- ✓ Має ручки для зручного використання

ЛОПАТА-ВІДВАЛ

KS MFM-SS 60 KS MFM-SS 80



Ширина обробки	60/80 см
Габарити брутто (60/80 см)	620/820x465x110 мм
Вага нетто (60/80 см)	6,6/7,7 кг
Вага брутто (60/80 см)	8,8/9,8 кг



ДОДАТКОВІ АКСЕСУАРИ

ЛАНЦЮГ ПРОТИ КОВЗАННЯ

KS MFM SC 13/4.1



Вага нетто (60/80 см)	2,18 кг
-----------------------	---------

ПНЕВМАТИЧНІ КОЛЕСА

KS MFM RW 13/4.1



Діаметр коліс	13*4.1-6
---------------	----------

СВІТЛОДІЮДНА ФАРА

KS MFM LAMP



Вага нетто (60/80 см)	0,16 кг
-----------------------	---------





ДРОВОКОЛИ

ТА ПОДРІБНЮВАЧІ ДЕРЕВИНИ

Серія деревообробної техніки Köpner & Söhnen® включає моделі дровоколів, як електричних, так і бензинових з силою розколу **від 7 до 27 тонн**, а також подрібнювачів деревини потужністю **від 6,5 до 15 к.с.** Це надійна та довговічна техніка по обробці натуральної деревини або дерев'яних відходів.

Прибирання в саду, на присадибній ділянці або заготівля дров можуть завдавати значних незручностей, вимагають багаточасу та сил. Садові подрібнювачі та дровоколи, представлені в асортименті Köpner & Söhnen®, легко впораються з цим завданням. Вторинна переробка відходів допоможе вам не тільки заощадити власні кошти, а й зберегти природні ресурси.



 **7 T – 27 T**

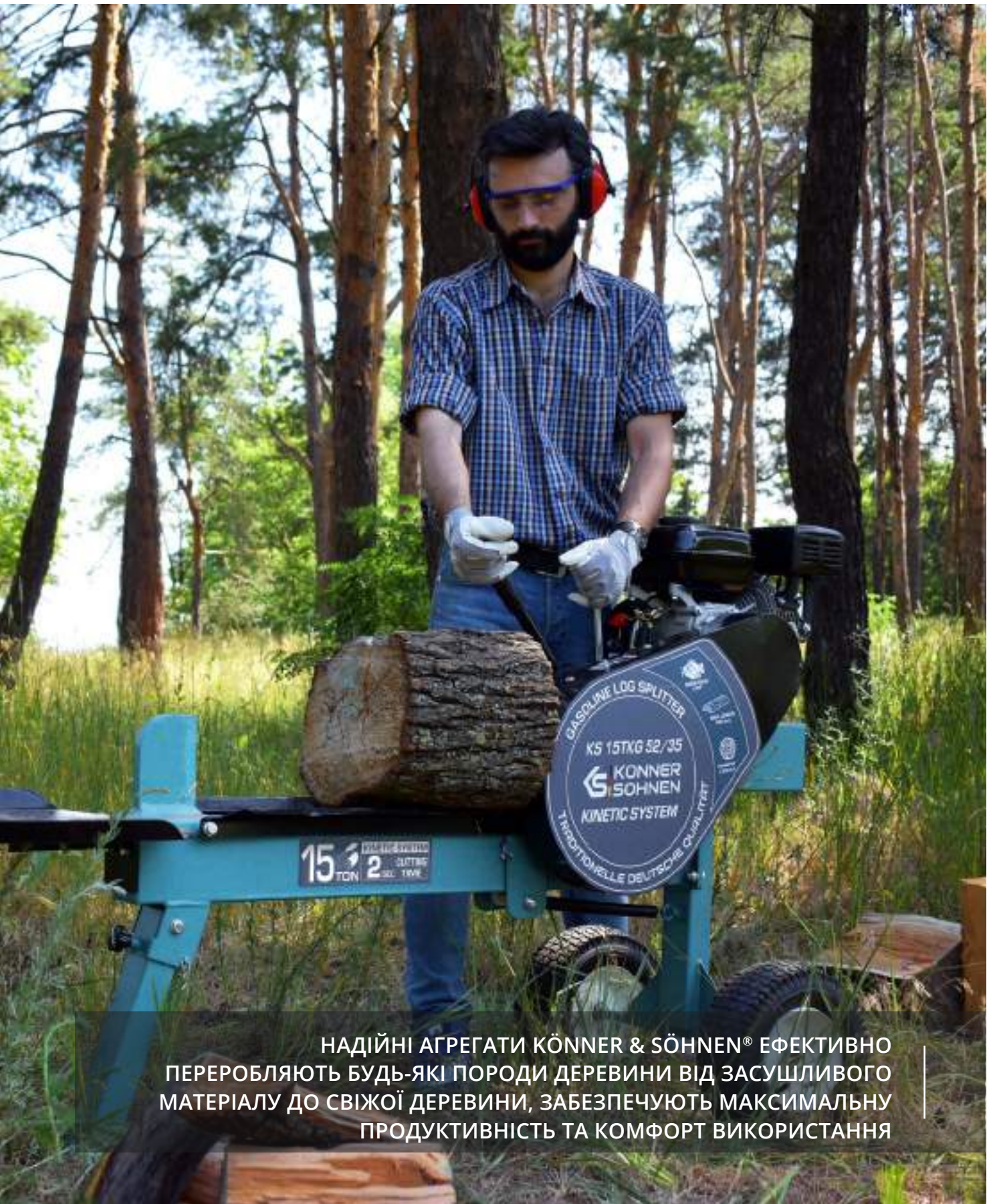

НАДІЙНІ АГРЕГАТИ KÖNNER & SÖHNEN® ЕФЕКТИВНО
ПЕРЕРОБЛЯЮТЬ БУДЬ-ЯКІ ПОРОДИ ДЕРЕВИНИ ВІД ЗАСУШЛИВОГО
МАТЕРІАЛУ ДО СВІЖОЇ ДЕРЕВИНИ, ЗАБЕЗПЕЧУЮТЬ МАКСИМАЛЬНУ
ПРОДУКТИВНІСТЬ ТА КОМФОРТ ВИКОРИСТАННЯ



ЕЛЕКТРИЧНІ ТА БЕНЗИНОВІ ДРОВОКОЛИ

Dimax Int. GmbH (Німеччина) розширює асортимент садової техніки і представляє вашій увазі **лінійку бензинових та електричних дровоколів Köpner & Söhnen®**. В лінійці представлені моделі гідравлічного і кінетичного типів. Використання потужних двигунів у поєднанні з якісними комплектуючими дозволяє розколювати велику кількість **колод як дуже сухих, так і вологих діаметром від 300 до 550 мм, а максимальна робоча довжина колоди досягає 650 мм**. Ці агрегати підійдуть не лише для побутових потреб, але й для комерційного використання.

Дровоколи кінетичного типу Köpner & Söhnen® - це високопродуктивні пристрої зі швидкістю розколу до 2 сек, що в 5-7 разів швидше гідравлічних пристроїв. Для того щоб розколоти колоду необхідно лише підняти важіль, подальшу роботу дровокол виконає самостійно. Плавність роботи гідравлічних дровоколів дозволяє безпечно виконувати розколювання дров. Дровоколи Köpner & Söhnen - це швидка і легка заготівля великої кількості дров.

Макс. зусилля розколювання



7-27 ТОНН

Макс. довжина колоди



520 - 650 мм

Тип двигуна

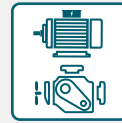

ЕЛЕКТРИЧНИЙ/
БЕНЗИНОВИЙ

Макс. діаметр колоди



300 - 550 мм

Металева захисна решітка

Система двохручного управління для підвищеної безпеки оператора

Робоче положення: вертикальне/горизонтальне (у моделі KS 27THG 65/55)

Посилена рама

Штовхач колод з максимальною силою розколу 27 тонн

Причіпний пристрій для автомобілю

Колун вварений у раму

Опорне колесо з гальмом (для моделі KS 27THG 65/55) або опорна планка

Транспортувальні колеса



ПЕРЕГЛЯНУТИ
ВІДЕО ТЕХНІКИ
В РОБОТІ

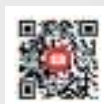

Потужний і надійний двигун EURO 5 від Köpner & Söhnen®

БЕНЗИНОВІ ДРОВОКОЛИ

Бензинові дровоколи Könnner & Söhnen® відрізняються високою потужністю, не бояться вологи і перепадів температури. Це високомобільні і незалежні від електромережі пристрої, оснащені сучасним двигуном, що відповідає усім європейським стандартам якості, в тому числі екологічному стандарту EURO 5.

✓ **Модель кінетичного дровоколу Könnner & Söhnen®** - це колосальна економія часу, оскільки при використанні цього агрегату швидкість розколу дров залежить тільки від того, як швидко ви можете подавати на розкол поліна.

KS 15TKG 52/35	
Тип дровоколу	кінетичний
Потужність двигуна	6,5 к.с.
Максимальне зусилля розколювання	15 тонн
Тип двигуна	бензиновий
Макс. довжина колоди	520 мм
Макс. діаметр колоди	350 мм
Швидкість розколу	~ 2 сек.
Робоче положення	горизонтальне
Колеса	12"
Габарити бруто (ДхШхВ)	1400x380x610 мм
Вага нетто	97 кг



✓ **Потужна і високопродуктивна модель гідравлічного дровоколу KS 27TKG 65/55** з силою розколу до 27 тонн поєднує можливості як горизонтального, так і вертикального автоматизованого процесу, що особливо зручно при розколюванні колод великих розмірів. Немає необхідності високо піднімати важкі поліна.

KS 27THG 65/55	
Тип дровоколу	гідравлічний
Потужність двигуна	6,5 к.с.
Максимальне зусилля розколювання	27 тонн
Тип двигуна	бензиновий
Макс. довжина колоди	650 мм
Макс. діаметр колоди	550 мм
Швидкість розколу	~ 15 сек.
Робоче положення	верт./горизонт.
Колеса	16"*4.8-8, опорне колесо з гальмом
Габарити бруто (ДхШхВ)	2250x505x570 мм
Вага нетто	260 кг



В комплекті з захисним набором: полікарбонатний захисний екран, рукавиці, навушники.



ЕЛЕКТРИЧНІ ДРОВОКОЛИ

Моделі електричних дровоколів Könnner & Söhnen® - це компактні та мобільні пристрої, оснащені надійним двигуном потужністю **2000 Вт**. Вони прості в експлуатації, екологічні - що дозволяє використовувати їх навіть в приміщеннях. Не потребують складного технічного обслуговування, заправки паливом або оливою, не створюють вихлопних газів і легко чистяться.

✓ **Компактна модель гідравлічного дровоколу** Könnner & Söhnen® зручна у використанні, транспортуванні та зберіганні. Плавність роботи дозволяє безпечно виконувати розколювання деревини, встигаючи встановити нове поліно.

KS 7TNE 52/30	
Тип дровоколу	гідравлічний
Потужність двигуна	2000 Вт
Максимальне зусилля розколювання	7 тонн
Тип двигуна	електричний
Макс. довжина колоди	520 мм
Макс. діаметр колоди	300 мм
Швидкість розколу	~ 10 сек.
Робоче положення	горизонтальне
Колеса	6"
Габарити брутто (ДхШхВ)	980x270x520 мм
Вага нетто	47 кг



ЧАС РОЗКОЛУ **10** СЕК



✓ **Маховик дровоколу** Könnner & Söhnen®, що приводиться в дію електродвигуном, накопичує величезну кінетичну енергію, що дозволяє без особливих зусиль з боку користувача швидко заготовити велику кількість дров.

KS 8TKE 52/35	
Тип дровоколу	кінетичний
Потужність двигуна	2000 Вт
Максимальне зусилля розколювання	8 тонн
Тип двигуна	електричний
Макс. довжина колоди	520 мм
Макс. діаметр колоди	350 мм
Швидкість розколу	~ 2 сек.
Робоче положення	горизонтальне
Колеса	8"
Габарити брутто (ДхШхВ)	1270x340x780 мм
Вага нетто	110 кг



ЧАС РОЗКОЛУ **10** СЕК



В комплекті з захисним набором: полікарбонатний захисний екран, рукавиці, захисна металева решітка.

ВЕРТИКАЛЬНІ ЕЛЕКТРИЧНІ ДРОВОКОЛИ

НОВИНКА!

Вертикальні дровоколи Könnner & Söhnen® - це потужні агрегати, орієнтовані на роботу в жорстких умовах. Обладнані надійним електродвигуном і приводом гідравлічного типу. Всі вузли пристосовані до того, щоб працювати тривалий час без перерви в інтенсивному режимі. Масивна конструкція дровокола оснащена транспортувальними колесами для легкого перміщення, а також не займає багато місця під час зберігання.

✓ **Електричний дровокол KS 8THE V 55/40 від Könnner & Söhnen® легко впорається з будь-яким типом деревини, має максимальну продуктивність та витривалість.**

KS 8THE V 55/40	
Тип дровоколу	гідравлічний
Потужність двигуна	2300 Вт
Максимальне зусилля розколювання	8 тонн
Тип двигуна	електричний
Макс. довжина колоди	550 мм
Макс. діаметр колоди	400 мм
Швидкість розколу	~ 15 сек.
Робоче положення	вертикальне
Колеса	8"
Габарити бруто (ДхШхВ)	820x990x1500 мм
Вага нетто	114 кг



ЧАС
РОЗКОЛУ **15**
СЕК

✓ **Масивна конструкція електричного дровокола KS 12THE V 65/40 від Könnner & Söhnen® має більшу стійкість та знижений рівень вібраційної віддачі за рахунок великої площі підстави. Завдяки нижньому розташкванню колуна немає необхідності високо піднімати поліна для розколу.**

KS 12THE V 65/40	
Тип дровоколу	гідравлічний
Потужність двигуна	2300 Вт
Максимальне зусилля розколювання	12 тонн
Тип двигуна	електричний
Макс. довжина колоди	650 мм
Макс. діаметр колоди	400 мм
Швидкість розколу	~ 25 сек.
Робоче положення	вертикальне
Колеса	8"
Габарити бруто (ДхШхВ)	770x610x1550 мм
Вага нетто	110 кг



ЧАС
РОЗКОЛУ **25**
СЕК



В комплекті з захисним набором: полікарбонатний захисний екран, рукавиці, захисна металева решітка.



ЕЛЕКТРИЧНІ ТА БЕНЗИНОВІ ДРОВОКОЛИ





KS 7THE 52/30



KS 8TKE 52/35



KS 15TKG 52/35

Тип двигуна	електричний	електричний	бензиновий
Тип дровоколу	гідравлічний	гідравлічний	кінетичний
Напруга, В	230	230	-
Частота, Гц	50	50	-
Потужність двигуна	2000 Вт	2000 Вт	6,5 к.с.
Максимальне зусилля розколювання, тонн	7	8	15
Макс. довжина колоди, мм	520	520	520
Макс. діаметр колоди, мм	300	350	350
Швидкість розколу, сек.	~ 10	~ 2	~ 2
Робоче положення	горизонтальне	горизонтальне	горизонтальне
Оберти маховика, об./хв.	-	400	450
Тип обмотки	мідь	мідь	-
Колеса	6"	8"	12"
Габарити бруто (ДхШхВ), мм	980x270x520	1270x340x780	1400x380x610
Вага нетто, кг	47	110	97
Вага бруто, кг	49	130	110
Клас захисту	IP54M	IP54M	IP54M
QR-код			



ДОДАТКОВЕ ОБЛАДНАННЯ



ОПОРНА РАМА



ПЛАТФОРМА ДЛЯ ДЕРЕВИНИ



ВАЖІЛЬ З ГАКОМ ДЛЯ
ПЕРЕМІЩЕННЯ КОЛОД

KS 7THE 52/30	KS Bracket	-	KS Lever
KS 8TKE 52/35	-	KS 8-15Table	KS Lever
KS 15TKg 52/35	-	KS 8-15Table	KS Lever
KS 27THG 65/55	-	KS 27Table	KS Lever
KS 8THE B 55/40	-	-	KS Lever
KS 12THE B 65/40	-	-	KS Lever



Двигуни Könnper & Söhnen® надійні, потужні та економічні, відповідають європейським стандартам якості, в тому числі сучасному екологічному стандарту EURO 5.





KS 8THE B 55/40



KS 12THE B 65/40



KS 27THG 65/55

Тип двигуна	електричний	електричний	бензиновий
Тип древоколу	гідролічний	гідролічний	гідролічний
Напруга, В	230	230	-
Частота, Гц	50	50	-
Потужність двигуна	2300 Вт	2300 Вт	6,5 к.с.
Максимальне зусилля розколювання, тонн	8	12	27
Макс. довжина колоди, мм	550	650	650
Макс. діаметр колоди, мм	400	400	550
Швидкість розколу, сек.	~ 15	~ 25	~ 15
Робоче положення	вертикальне	вертикальне	верт./горизонт.
Колеса	8"	8"	16"*4.8-8, опорне колесо з гальмом
Габарити брутто (ДхШхВ), мм	820x990x1500	770x610x1550	2250x505x570
Вага нетто, кг	114	110	260
Вага брутто, кг	126	123	295
Клас захисту	IP54M	IP54M	IP54M
QR-код			



Двигуни Könnner & Söhnen® надійні, потужні та економічні, відповідають європейським стандартам якості, в тому числі сучасному екологічному стандарту EURO 5.



ПОДРІБНЮВАЧІ ДЕРЕВИНИ

Dimax Int. GmbH (Німеччина) розширює асортимент садової техніки і представляє вашій увазі високомобільні і незалежні від електромережі **бензинові подрібнювачі деревини Köpner & Söhnen®**. Ці агрегати часто знаходять своє застосування в приватних заміських будинках, в польових умовах, виноградниках і садах великих розмірів, а також корисні для комунальних господарств під час прибирання парків, скверів тощо.

Видалення сухих гілок дерев і обрізань кущів може створити тонни сміття, а спалювання таких відходів заборонено законом оскільки становить загрозу не тільки для людського здоров'я, але і для навколишнього середовища. Використання подрібнювача легко вирішить цю проблему. Вторинна переробка відходів допоможе вам не тільки заощадити власні кошти, а й зберегти природні ресурси.

Потужність двигуна



6,5 – 15 к.с.

Висота викиду тріски



1100 – 1600 мм

Тип запуску



РУЧНИЙ/ЕЛЕКТРО

Кількість ріжучих ножів

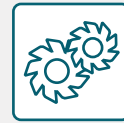

2 СТАЛІВІ ЛЕЗА

МАКСИМАЛЬНУ БЕЗПЕКУ І КОМФОРТ ВИКОРИСТАННЯ ГАРАНТУЮТЬ:

- Великий забірний бункер, завдяки якому гілки легко проштовхуються в агрегат і безперешкодно подрібнюються
- Силіконовий чохол, розміщений на вхідному отворі, запобігає викиду переробного матеріалу зі сторони його подачі
- В комплекті поставки до кожної моделі додається захисний набір (полікарбонатний захисний екран, рукавиці, навушники)

Патрубок виходу готової маси з можливістю регулювання висоти викиду

Надійний фірмовий двигун Köpner & Söhnen®. Відповідає стандарту EURO 5



Прицепний пристрій для автомобілю

Прицепний пристрій для автомобілю

ВТОРИННА ПЕРЕРобКА ВІДХОДІВ ЗБЕРІГАЄ ПРИРОДНІ РЕСУРСИ



Великий забірний бункер спрощує подачу подрібнювального матеріалу

Кнопка аварійної зупинки (для моделі KS 700WS)

Потужний ріжучий механізм перемелює деревинні відходи загальним діаметром до 120 мм

Стійкість і маневреність завдяки низькорозміщеному центру ваги

Пневматичні колеса для легкого транспортування



ПЕРЕГЛЯНУТИ
ВІДЕО ТЕХНІКИ
В РОБОТІ



Бензинові подрібнювачі деревини Könnner & Söhnen® призначені для подрібнення різноманітних відходів деревообробки і садових рослинних відходів (гілок, лози, кори тощо) в паливну або технологічну тріску розміром 3-20 мм. Отримана тріска може бути використана для опалення в твердопаливних і піролізних котлах, камінах, печах та інших опалювальних приладах. Також, тріску можна використовувати як мульчируючий матеріал для рослин.

Подрібнювачі оснащені високошвидкісними лезами із гартованої вуглецевої сталі, які можуть переробляти будь-які породи деревини та інших рослинних відходів від засушливого матеріалу до свіжих деревинних відходів загальним діаметром до 120 мм.



✓ **ДВА ВИСОКОШВИДКІСНІ ЛЕЗА З ГАРТОВАНОЇ ВУГЛЕЦЕВОЇ СТАЛІ**

Ефективно переробляють будь-які породи деревини та інших рослинних відходів від засушливого матеріалу до свіжих деревинних відходів діаметром до 120 мм.

✓ **ПОТУЖНИЙ ФІРМОВИЙ ДВИГУН**

Сучасні бензинові двигуни відповідають усім європейським стандартам якості, в тому числі EURO 5.

✓ **МАНЕВРЕНІСТЬ ПРИ ТРАНСПОРТУВАННІ ТА СТІЙКІСТЬ ПІД ЧАС ВИКОРИСТАННЯ**

Низькорозміщений центр ваги цих машин роблять ці пристрої стійкими і легкими при маневруванні, незважаючи на їх вагу.

✓ **МОБІЛЬНІСТЬ**

Подрібнювачі обладнані пневматичними колесами для зручності переміщення навіть по нерівній поверхні, наприклад, по щербку або ґрунту.

✓ **ВИСОКОПРОДУКТИВНА МОДЕЛЬ**

Масивна конструкція подрібнювача KS 700WS та надзвичайно ефективний двигун об'ємом 420 см³ і потужністю 15 к.с., роблять цей пристрій дуже надійним, витривалим і готовим до довготривалих навантажень.



KS 400WS

Потужність двигуна	6,5 к.с.
Тип запуску	ручний
Кількість ріжучих ножів	2 шт.
Загальний максимальний діаметр для забірного бункеру	76 мм
Максимальний діаметр однієї гілки для забірного бункеру	10 мм
Максимальний сукупний діаметр подріблюваного матеріалу для бічного конусу	76 мм
Макс. діаметр однієї гілки для бічного конусу	60 мм
Розмір вихідної тріски	3-4 мм
Колеса	10"
Габарити нетто (ДхШхВ)	750x480x1150 мм
Вага нетто	70 кг



KS 500WS

Потужність двигуна	6,5 к.с.
Тип запуску	ручний
Кількість ріжучих ножів	2 шт.
Загальний максимальний діаметр для забірного бункеру	76 мм
Максимальний діаметр однієї гілки для забірного бункеру	30 мм
Висота викиду тріски	1100 мм
Розмір вихідної тріски	10-15 мм
Колеса	12"
Габарити нетто (ДхШхВ)	1500x740x1300 мм
Вага нетто	95 кг



KS 700WS

Потужність двигуна	15 к.с.
Тип запуску	ручний/електро
Кількість ріжучих ножів	2 шт.
Загальний максимальний діаметр для забірного бункеру	120 мм
Максимальний діаметр однієї гілки для забірного бункеру	30 мм
Висота викиду тріски	1600 мм
Розмір вихідної тріски	10-20 мм
Колеса	16"
Габарити нетто (ДхШхВ)	2550x1100x1600 мм
Вага нетто	210 кг



В комплекті з захисним набором: полікарбонатний захисний екран, рукавиці, навушники.





KS 400WS



KS 500WS



KS 700WS

Потужність двигуна, к.с.	6,5	6,5	15
Тип запуску	ручний	ручний	ручний/електро
Кількість ріжучих ножів, шт.	2	2	2
Загальний максимальний діаметр для забірної бункера, мм	76	76	120
Максимальний діаметр однієї гілки для забірної бункера, мм	10	30	30
Максимальний сукупний діаметр подріблюваного матеріалу для бічного конусу, мм	76	-	-
Макс. діаметр однієї гілки для бічного конусу, мм	60	-	-
Висота викиду тріски, мм	-	1100	1600
Розмір вихідної тріски, мм	3-4	10-15	10-20
Частота обертання ножів, об./хв.	2400	3000	3000
Тип двигуна	бензиновий 4-х тактний	бензиновий 4-х тактний	бензиновий 4-х тактний
Робочий об'єм двигуна, см ³	196	196	420
Модель двигуна	KS 230	KS 230	KS 430
Оберти двигуна, об./хв.	3600	3600	3600
Ємність паливного бака, л	3,6	3,6	6,5
Ємність масляного картера, л	0,6	0,6	1,1
Колеса	10"	12"	16"
Габарити нетто (ДхШхВ), мм	920x730x1275	1500x740x1300	2550x1100x1600
Габарити брутто (ДхШхВ), мм	750x480x1150	880x480x760	1140x660x1120
Вага нетто, кг	70	95	210
Вага брутто, кг	80	110	230
Клас захисту	IP54M	IP54M	IP54M
QR-код			



Двигуни Könnner & Söhnen® надійні, потужні та економічні, відповідають європейським стандартам якості, в тому числі сучасному екологічному стандарту EURO 5.



МОТОПОМПИ

ВИСОКОПРОДУКТИВНІ

Мотопомпи Könner & Söhnen® це автономні та високопродуктивні насоси, мобільність та ефективність яких забезпечує електродвигун, що працює на бензині. Міцна і стійка конструкція мотопомпи здатна забезпечити швидке і продуктивне перекачування води в значних обсягах там, де вручну це зробити неможливо.

Такі агрегати здатні в найкоротші терміни осушити затоплений підвал або впоратися з каналізацією, яка прорвалася. Разом з видаленням брудної рідини і нечистот, за допомогою мотопомпи можна осушувати невеликі водойми, транспортувати чисту воду, постачати нею пожежні станції і безпосередньо боротися з вогнем.



 **20 м – 50 м**



МОТОПОМПИ KÖNNER & SÖHNEN® - ЦЕ ВИСОКОПРОДУКТИВНІ
НАДІЙНІ АГРЕГАТИ. АССОРТИМЕНТ МОТОПОМП НАЛІЧУЄ МОДЕЛІ
ДЛЯ ШИРОКОГО СПЕКТРУ РОБІТ ПО ПЕРЕКАЧУВАННЮ РІДИН



МОТОПОМПИ

Dimax Int. GmbH (Німеччина) представляє вашій увазі **лінійку мотопомп Könnner & Söhnen®** з широкою сферою використання: для сильно забрудненої води та для агресивних рідин (морська вода, хімікати), а також удосконалили існуючі моделі. Всі моделі мотопомп Könnner & Söhnen® мають посилену рамну конструкцію для "Heavy Duty" завдань, збільшений моторесурс та більшу потужність двигунів.

Мотопомпи Könnner & Söhnen® прекрасно підходять для заміських будинків, дач, ділянок, де є необхідність в перекачуванні води: її відкачуванні з підвалів і колодязів, осушення затоплених територій, поливу полів тощо. Вони не прив'язані до джерела електроенергії, тому можуть використовуватись на віддалених від електропостачання ділянках.

Макс. висота підйому



20 М-50 М

Посилена сталева рама



Ø 28 ММ

Тип запуску



РУЧНИЙ

Потужність двигуна



6,5-9,0 к.с.

У новому сезоні ми оновили асортимент існуючих мотопомп та додали нові моделі:

- ✓ Для чистої води
- ✓ Для сильно забрудненої води
- ✓ Для агресивних рідин (морська вода, хімікати)



Сталева рама Ø 28 мм

Додаткова решітка для уникнення опіків

Широкий всмоктувальний отвір

Міцний корпус

Посилена рамна конструкція для хеві дьюті завдань



Надійний та економічний Euro 5 двигун Könnner & Söhnen®



ПЕРЕГЛЯНУТИ
3D ОГЛЯД





НАДІЙНІ БРЕНДОВІ ДВИГУНИ

Двигуни, що використовуються в мотопомпах Könnner & Söhnen®, виробляються під пильним контролем німецьких інженерів, відповідають європейським і світовим стандартам якості, економічності, екологічності, включаючи сучасний стандарт емісії вихлопних газів EURO 5.



ІНДИВІДУАЛЬНІ СЕРІЙНІ НОМЕРИ НА ДВИГУНАХ

Кожен двигун має індивідуальний серійний номер, що дозволяє нам контролювати якість виробництва та сервісного обслуговування. Двигуни Könnner & Söhnen® відрізняються легким запуском та зниженою вібрацією.



ОСНАЩЕННЯ

Корпус мотопомп Könnner & Söhnen® виготовлений з високоміцного алюмінію за допомогою цілісного лиття, не піддається корозії, температурним впливам та деформації. Помпи оснащені сталевим паливним баком збільшеного розміру, що подовжує час роботи між дозаправками.



ДЕМПФЕРИ ДЛЯ ЗНИЖЕННЯ ВІБРАЦІЇ

Всі моделі мотопомп Könnner & Söhnen® оснащені гумовими ніжками для зниження вібрації. Завдяки гумовим демпферам працююча мотопомпа не ашкодить покриття підлоги, а поверхня рами не буде подряпана.



МОТОПОМПИ ДЛЯ ЧИСТОЇ ВОДИ

Мотопомпи для чистої води KS 50 і KS 80 німецької торгової марки Köhner & Söhnen® підходять не тільки для приватних потреб, а й для обслуговування промислових об'єктів. Ці пристрої найчастіше використовуються для поливу земельних ділянок, зрошення полів, подачі питної води, відкачування води з басейнів та затоплених підвальних приміщень, усунення наслідків аварій і ліквідації затоплень.

Можуть використовуватись для перекачування легко забрудненої води з неабразивним (м'якими) частками: частинки водоростей, трави, листя і т.д., **з концентрацією не більше 5%** у усмоктуваній воді і **розміром не більше 5 мм**.



KS 50

Тип мотопомпи	для чистої води
Діаметр вхідної труби	50 мм
Макс. продуктивність	500 л/хв
Номінальна швидкість	3600 об/хв
Макс. висота підйому	28 м
Макс. глибина всмоктування	7 м
Тип запуску	ручний
Габарити нетто (ДхШхВ)	490x400x410 мм
Вага нетто	24 кг



KS 80

Тип мотопомпи	для чистої води
Діаметр вхідної труби	80 мм
Макс. продуктивність	1000 л/хв
Номінальна швидкість	3600 об/хв
Макс. висота підйому	28 м
Макс. глибина всмоктування	7 м
Тип запуску	ручний
Габарити нетто (ДхШхВ)	490x400x410 мм
Вага нетто	26 кг



МОТОПОМПА ДЛЯ СИЛЬНО ЗАБРУДНЕНОЇ ВОДИ

Мотопомпа KS 80MW Könnner & Söhnen® **для сильно забрудненої води** - це ефективний пристрій з посиленою конструкцією, підходить для перекачування великої кількості забруднених рідин, що містять залишки каналізаційних речовин діаметром до 25 мм. Завдяки міцній конструкції насос KS 80MW може працювати в складних умовах, відмінно підходить для відкачування замуленої води зі ставків, каналізаційних відходів, очищення річок і озер, успішно застосовується для відкачування стічних вод при бурінні свердловин.



KS 80MW	
Тип мотопомпи	для сильно забрудненої води
Діаметр вхідної труби	80 мм
Макс. продуктивність	1000 л/хв
Номінальна швидкість	3600 об/хв
Макс. висота підйому	20 м
Макс. глибина всмоктування	7 м
Тип запуску	ручний
Габарити нетто (ДхШхВ)	720x535x600 мм
Вага нетто	60 кг



МОТОПОМПА ДЛЯ БРУДНОЇ ВОДИ

Високопродуктивна мотопомпа **для забрудненої води** Könnner & Söhnen® KS 80TW призначена для перекачування рідин, що містять до 25% домішок розміром до 20x25мм. Основними користувачами KS 80TW є комунальні служби, сільські господарства і будівельні компанії.



KS 80 TW	
Тип мотопомпи	для брудної води
Діаметр вхідної труби	80 мм
Макс. продуктивність	1100 л/хв
Номінальна швидкість	3600 об/хв
Макс. висота підйому	26 м
Макс. глибина всмоктування	7 м
Тип запуску	ручний
Габарити нетто (ДхШхВ)	530x460x435 мм
Вага нетто	35 кг





ДЛЯ ХІМІЧНИХ РІДИН (МОРСЬКА ВОДА, ХІМІКАТИ)

Мотопомпа KS 80CW для агресивних рідин торговельної марки Könnner & Söhnen® призначена для перекачування морської води, слабкої кислоти, рідин з високою температурою займання. Її можна використовувати в сільському господарстві для внесення добрив, в хімічній і будівельній промисловості для транспортування отруйних речовин, хімічних розчинів. Не підходить для перекачування високоактивних, горючих, ідких речовин у рідкому стані, розчинників або бензину.



KS 80 CW

Тип мотопомпи	для хімічних речовин (морська вода, хімікати)
Діаметр вхідної труби	80 мм
Макс. продуктивність	1000 л/хв
Номинальна швидкість	3600 об/хв
Макс. висота підйому	26 м
Макс. глибина всмоктування	7 м
Тип запуску	ручний
Габарити нетто (ДхШхВ)	590x420x450 мм
Вага нетто	28 кг



ВИСОКОНАПІРНА ПОМПА

Висота напору **високонапірної мотопомпи** Könnner & Söhnen® може досягати 50 м, тому цю помпу також називають пожежною. Найчастіше використовується для гасіння пожеж та інших робіт, вироблених на великій висоті, а також для перекачування чистої води, осушення резервуарів і поливу. Пожежна мотопомпа KS 50 HP може подавати воду **в трьох напрямках** і має 1 вхід і 3 виходи для підключення шлангів: 1 забірний (50 мм), 1 напірний (50 мм) і 2 додаткових напірних (40 мм). Така кількість патрубків збільшує швидкість подачі води і ефективність роботи в цілому. За допомогою одного агрегату стало можливим одночасно перекачувати воду в трьох різних напрямках.



KS 50 HP

Тип мотопомпи	високонапірна
Діаметр вхідної труби	50 мм
Макс. продуктивність	500 л/хв
Номинальна швидкість	3600 об/хв
Макс. висота підйому	50 м
Макс. глибина всмоктування	7 м
Тип запуску	ручний
Габарити нетто (ДхШхВ)	485x434x432 мм
Вага нетто	29 кг





KS 50



KS 80



KS 50HP

Тип мотопомпи	для чистої води	для чистої води	високонапірна
Діаметр вхідної/вихідної труби, мм	50/50	80/80	50/40, 50, 40
Макс. продуктивність, л/хв	500	1000	500
Номінальна швидкість, об/хв	3600	3600	3600
Макс. висота підйому, м	28	28	50
Макс. глибина всмоктування, м	7	7	7
Тип двигуна	бензиновий, 4-тактний	бензиновий, 4-тактний	бензиновий, 4-тактний
Модель двигуна	KS 200	KS 200	KS 250
Потужність двигуна, к.с.	6,5	6,5	7,0
Робочий об'єм двигуна, см ³	196	196	212
Тип запуску	ручний	ручний	ручний
Ємність паливного бака, л	3,6	3,6	3,6
Рівень шуму Lpa (7м)/Lwa, дБ	79/104	79/104	79/104
Габарити нетто (ДхШхВ), мм	490x400x410	490x400x410	485x434x432
Габарити брутто (ДхШхВ), мм	510x440x440	510x440x440	495x445x445
Вага нетто, кг	24	26	29
Вага брутто, кг	26	28	31
QR-код			



KS 80MW



KS 80TW



KS 80CW

Тип мотопомпи	для сильно забрудненої води	для брудної води	для хімічних речовин (морська вода, хімікати)
Діаметр вхідної/вихідної труби, мм	80/80	80/80	80/80
Макс. продуктивність, л/хв	1000	1000	1000
Номінальна швидкість, об/хв	3600	3600	3600
Макс. висота підйому, м	20	26	26
Макс. глибина всмоктування, м	7	7	7
Тип двигуна	бензиновий, 4-тактний	бензиновий, 4-тактний	бензиновий, 4-тактний
Модель двигуна	KS 280	KS 250	KS 250
Потужність двигуна, к.с.	9,0	7,0	7,0
Робочий об'єм двигуна, см ³	269	212	212
Тип запуску	ручний	ручний	ручний
Ємність паливного бака, л	6,0	3,6	3,6
Рівень шуму Lpa (7м)/Lwa, дБ	79/104	79/104	79/104
Габарити нетто (ДхШхВ), мм	720x535x600	530x460x435	590x420x450
Габарити брутто (ДхШхВ), мм	725x540x600	540x470x450	605x435x480
Вага нетто, кг	60	35	28
Вага брутто, кг	63	37	30
QR-код			



Двигуни Könnner & Söhnen® надійні, потужні та економічні, відповідають європейським стандартам якості, в тому числі сучасному екологічному стандарту EURO 5.



АКСЕСУАРИ K&S

Ми сформували асортимент повноцінної лінійки аксесуарів. Всі представлені товари є корисними, а часом навіть необхідними при використанні нашої техніки. Так само вашій увазі представлена лінійка фірмового одягу. Всі представлені товари можуть бути використані як для продажу, так і для акційної активності, мотивації клієнтів, збільшення лояльності.

ВОЛОГОСТІЙКИЙ ТА ПИЛОЗАХИСНИЙ ЧОХОЛ ДЛЯ ГЕНЕРАТОРА

KS COVER 10



Для всіх моделей бензинових генераторів серії KS 2000, 3000.

Розміри

600x490x470 мм

KS COVER 20



Для всіх моделей бензинових генераторів серії KS 5000, KS 7000, KS 9000, KS 10000.

Для всіх моделей дизельних генераторів у відкритій рамі серії frame series KS 6000, KS 8000, KS 9000.

Розміри

740x650x550 мм



- ✓ Захищає від дощу, снігу, морозу, сонця та вітру
- ✓ Стійкий до ультрафіолетового випромінювання (UV)
- ✓ Стійкий до кислотного дощу та пташиного посліду
- ✓ Захищає від пилу та бруду

КАНІСТРИ ДЛЯ ПАЛЬНОГО



KS CAN 5

KS CAN 10

Спеціальний антистатичний пластик

Об'єм

5 л

10 л

Розміри

260x128x255 мм

330x165x300 мм



МОТОРНА ОЛИВА

Високоякісна напівсинтетична **моторна олива** від Könnner & Söhnen® для бензинових та дизельних двигунів. Забезпечить надійний захист вашого двигуна, навіть при тривалих та екстремальних навантаженнях, тим самим значно збільшує його ресурс. Використання даної оливи в нашій техніці гарантує її тривалу та безперешкодну роботу.

Містить комплект ультрасучасних присадок **всесвітньовідо-мої** корпорації Infineum (Велика Британія)

Könnner & Söhnen® 10W-30



Об'єм

1 л

Клас якості

API SL/CF

Клас в'язкості

SAE 10W-30

ULTRA PERFORMANCE



ТРАНСМІСІЙНА ОЛИВА

Знижує тертя в рухомих вузлах, забезпечуючи максимальну продуктивність та ефективність, мінімізує знос, продовжуючи безвідмовний термін експлуатації трансмісії. Оптимально підібраний склад присадок гарантує плавну роботу механізму та ефективну передачу потужності, надійно захищає від відкладення нагару, шламу та іржі. Усуває шуми та вібрації під час роботи.

KS GEAR OIL 80W-90



Об'єм	1 л
Клас якості	API GL-5
Клас в'язкості	SAE 80W-90

ULTRA PERFORMANCE



АНТИГЕЛЬ

KS D-ANTIGEL 20/60



Антигель для дизельного пального Könnner & Söhnen®
серії ULTRA Performance

Об'єм	250 мл
Дозування	250 мл присадки на 40-60 л пального



- ✓ Покращує низькотемпературні властивості дизельного пального
- ✓ Ефективно знижує температуру застигання дизельного пального
- ✓ покращує прокачуваність пального, забезпечує легкий низькотемпературний пуск двигуна
- ✓ перешкоджає утворенню кристалів парафінів

СТАБІЛІЗАТОР ДИЗЕЛЬНОГО ПАЛЬНОГО

KS D-STAB 60



Стабілізатор дизельного пального Könnner & Söhnen® Diesel Stabilizer
серії ULTRA Performance

Об'єм	250 мл
Дозування	250 мл присадки на 40-60 л пального



- ✓ Забезпечує первинну якість пального при зберіганні
- ✓ Захищає паливну помпу високого тиску (ППВТ) від корозії та зносу навіть при попаданні вологи в систему
- ✓ Надійно консервує паливну систему у разі вимушеної перерви в роботі двигуна
- ✓ Забезпечує легкий пуск двигуна після зберігання

СТАБІЛІЗАТОР БЕНЗИНУ

KS G-STAB 60



Стабілізатор бензину Könnner & Söhnen® Gasoline Stabilizer
серії ULTRA Performance

Об'єм	250 мл
Дозування	250 мл присадки на 40-60 л пального



- ✓ Забезпечує первинну якість пального при зберіганні
- ✓ Захищає електробензонасос від корозії та зносу навіть при потраплянні вологи до системи
- ✓ Забезпечує легкий запуск двигуна після зберігання
- ✓ Надійно консервує паливну систему при вимушених перервах в роботі двигуна



АВТОМАТИЧНИЙ ЗАРЯДНИЙ ПРИСТРІЙ

Простий у використанні компактний автоматичний зарядний пристрій призначений для зарядки свинцево-кислотних акумуляторних батарей 6В/12В. Використовується для зарядки акумуляторів генераторів, культиваторів, мотоциклів, снігоходів, човнів, квадроциклів тощо ємністю до 32 А·год.

Зарядний пристрій має захист від:

- ✓ Перегріву
- ✓ Зворотної полярності
- ✓ Короткого замикання
- ✓ Перезаряду акумуляторної батареї



KS-B2A	
Режим роботи	6 В/12 В/2 А
Вага	0,2 кг



Захисні окуляри

KS GL-1	
Захисні полікарбонатні окуляри	1 шт



Захисні рукавиці

KS GLOVES L	
100% натуральна шкіра + текстиль	



Надійний захист рук від механічних пошкоджень



Кепка

КЕПКА KS	
Колір	сірий



Футболка KS

Чоловіча (M, L, XL)	Жіноча (S)
---------------------	------------



Поло KS

Чоловічий (M, L, XL)



Реглан KS

Чоловічий (M, L, XL)



Німеччина

DIMAX International GmbH
info@dimaxgroup.de
koenner-sohnen.com/de

Польща

DIMAX International Poland Sp. z o. o.
info.pl@dimaxgroup.de
konner-sohnen.com/pl

Україна

ТОВ "Техно Трейд КС"
sales@ks-power.com.ua
konner-sohnen.com/ua

Франція

info.fr@dimaxgroup.de
konner-sohnen.com/fr

Іспанія

info.es@dimaxgroup.de
konner-sohnen.com/es

Румунія

info.ro@dimaxgroup.de
konner-sohnen.com/ro



**KÖNNER
SÖHNEN**

TRADITIONELLE DEUTSCHE QUALITÄT