



KÖNNER SÖHNEN

TRADITIONELLE DEUTSCHE QUALITÄT



GERÄTE FÜR PROFIS UND MEHR

- ✓ BENZIN/LPG - GENERATOREN
- ✓ DIESEL - GENERATOREN
- ✓ INVERTER - GENERATOREN
- ✓ DIESELAGGREGATEN
- ✓ TRAGBARE POWERSTATION
- ✓ FALTBARES SOLARLADEGERAT
- ✓ KULTIVATOREN & WASSERPUMPEN
- ✓ HOLZSPALTER & HOLZSCHREDDER
- ✓ MULTIFUNKTIONS MASCHINEN



LIEBE KUNDINNEN UND KUNDEN, GESCHÄFTSPARTNERINNEN UND GESCHÄFTSPARTNER VON KÖNNER & SÖHNEN®!

Vielen Dank für Ihr Interesse an unseren Produkten. Wir hoffen, dass die Geräte der Marke Könnner & Söhnen® zu Ihrem zuverlässigen Helfer werden!

Die **Marke Könnner & Söhnen®** wurde in Deutschland gegründet, um hochwertige und zuverlässige Geräte herzustellen, die für einen großen Kundenkreis erschwinglich sind. Dank der langjährigen Erfahrung unserer hochqualifizierten deutschen Spezialisten in der Herstellung von Generatoren und Gartengeräten haben wir eine Reihe von Produkten geschaffen, die dem Konzept „**TRADITIONEN DER DEUTSCHEN QUALITÄT**“ entsprechen. Das ist der Qualitätsstandard, der von Generation zu Generation, vom Meister an den Lehrling, vom Vater an den Sohn, vom Hersteller an die Verbraucher weitergegeben wird.



Die Produkte von Könnner & Söhnen® haben sich im Laufe der Zeit bewährt und entsprechen den neuesten europäischen und internationalen Standards für Qualität, Wirtschaftlichkeit und Umweltfreundlichkeit sowie erfüllen die Bedürfnisse selbst der anspruchsvollsten europäischen Kunden.

Mit mehr **als 200 Artikeln** im Jahr 2022 sind die Produkte von Könnner & Söhnen® bereits in mehr **als 20 europäischen Ländern** erhältlich und wurden von internationalen Experten anerkannt und ausgezeichnet. Wir haben uns als führender Hersteller auf Augenhöhe mit international anerkannten Marken etabliert und werden von den weltbekanntesten und regionalen Geschäftspartnern empfohlen.

Wir verfolgen mit Nachdruck unsere Ziele und halten die Tradition der deutschen Qualität aufrecht.

EXKLUSIVER K&S MARKENMOTOR

Bei allen unseren Produkten werden die von deutschen Ingenieuren speziell für **Könnner & Söhnen®** entwickelten und verbesserten Hochleistungsmotoren eingesetzt. Könnner & Söhnen® Motoren unterliegen mehrstufigen Tests und Untersuchungen, wobei alle möglichen Mängel bereits in der Produktion beseitigt werden. Für die Herstellung unserer Könnner & Söhnen® Markenmotoren unter dem Firmenlogo haben wir eine Lizenz erworben und alle erforderlichen Konformitätszertifikate nach europäischen und internationalen Standards für Qualität, Wirtschaftlichkeit und Umweltfreundlichkeit erhalten, einschließlich der neuesten **Abgasnorm EURO 5**.

- **Garantierte Leistungsangabe**
- **Verstärkte, verschleißfeste Teile**
- **Erhöhte Lebensdauer**
- **Mehrstufige Tests**
- **Individuelle Seriennummer**
- **Eigene Marke**

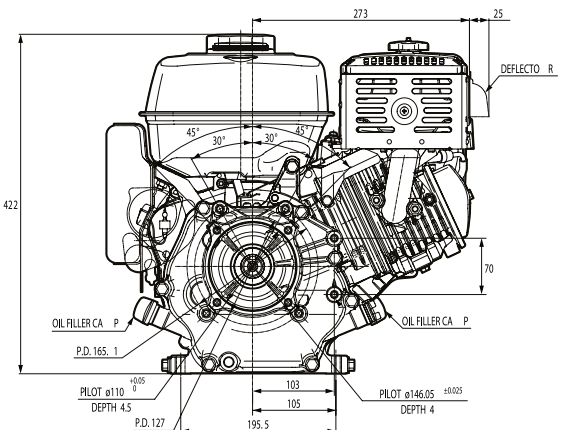

EIGENE MARKE



Jeder in unseren Generatoren, Bodenhacken und Gartengeräten verwendete Motor ist mit einer individuellen Seriennummer versehen. Dadurch ist eine ständige und sorgfältige Qualitätssicherung unserer Produkte und der Serviceleistungen gewährleistet.

KÖNNER & SÖHNEN QUALITÄTSSICHERUNG

QUALITÄTSKONTROLLE IN JEDER PRODUKTIONSSTUFE

Alle Produkte von Könnér & Söhnen® werden unter ständiger Kontrolle der deutschen Fachleute und in verschiedenen Produktionsstufen sorgfältig geprüft. Die Rückrufrate beim Kundendienst beträgt daher weniger als 1%.



HOCHMODERNE GERÄTE

- Qualitätskontrolle der eingekauften Ersatzteile auf Übereinstimmung mit den europäischen Normen, Qualitäts- und Sicherheitsstandards;
- Qualitätskontrolle in der Produktions- und Montagephase.

EIGENE SERVICE- UND PRODUKTIONSANLAGEN IN EUROPA

- Qualitätskontrolle jeder Herstellungscharge vor dem Versand;
- Qualitätskontrolle in unserem eigenen Service- und Produktionszentrum in Europa zur Freigabe der Produkte für den Verkauf.

PRODUKTANGEBOT

Unter Berücksichtigung aller Kundenbedürfnisse haben wir uns für eine sorgfältige Auswahl von Produkten mit den besten Eigenschaften, höchster Zuverlässigkeit und Funktionalität eingesetzt, um die Bedürfnisse unserer Kunden bestmöglich zu erfüllen.



BENZINGENERATOREN



LPG / BENZINGENERATOREN



INVERTERGENERATOREN



DIESELGENERATOREN



DIESELAGGREGAT HEAVY DUTY-SERIE



TRAGBARE POWERSTATION



KULTIVATOREN



HOLZSPALTER



MULTIFUNKTIONS MASCHINEN

QUALITÄTSZERTIFIKATE

Die Produkte von **Könnner & Söhnen®** verfügen über alle erforderlichen Konformitätszertifikate nach europäischen und internationalen Qualitätsstandards, einschließlich der neuesten Abgasnorm EURO 5.



INTERNATIONALE AUSZEICHNUNGEN

Wir sind stolz auf die hochwertigen und zuverlässigen Geräte von Könnner & Söhnen®, die von internationalen Experten anerkannt und mit renommierten Preisen ausgezeichnet wurden. Anspruchsvolle und akribische deutsche Sachverständige für technische Innovationen haben unsere Produkte gründlich geprüft und getestet und sind dabei zu dem Schluss Entschluss gekommen, dass die Marke Könnner & Söhnen® seinen Kunden zuverlässige Produkte bietet, die sich von der Massenware abheben. Dabei haben sie auch einige exklusive innovative Entwicklungen und Benutzerfreundlichkeit hervorgehoben.



EXCELLENT BRANDS
Deutschland • 2022



PLUS X AWARD
Deutschland • 2019



AUSWAHL DER EXPERTEN
Polen • 2018



PRODUKT DES JAHRES
Ukraine • 2016

Auch im Jahr 2022 wurden Könnner & Söhnen® Geräte zum Gewinner des Wettbewerbs gekürt und erhielten insgesamt zwei Auszeichnungen beim **German Brand Award 2022**:

- Excellent Brands - Industry, Machines & Engineering
- Excellent Brands - Product Brand of the Year

Aus den 1.200 ausschließlich deutschen Bewerbern würdigten die unabhängigen Experten die Könnner & Söhnen® Produkte in zwei Excellent Brands-Kategorien: „Industry, Machines & Engineering“ und „Product Brand of the Year“. Die Bewertungskriterien sind transparent und werden offen kommuniziert.

Im Jahre 2019 erhielten die Produkte von Könnner & Söhnen® die prestigeträchtige deutsche Auszeichnung **Plus X Award** in drei Kategorien:

- Hohe Qualität
- Benutzerfreundlichkeit
- Funktionalität

Plus X Award ist eine der weltweit größten Auszeichnungen, die die Qualität und Zuverlässigkeit von Produkten würdigt. Deutsche Experten bestätigen, dass die Produkte von Könnner & Söhnen® die Anforderungen an qualitativ hochwertige Produkte erfüllen und dass die Geräte auch auf die anspruchsvollsten Kundenbedürfnisse zugeschnitten sind.

Im Jahre 2018 erhielten die Produkte von Könnner & Söhnen® die prestigevolle Goldmedaille Auszeichnung bei der **Professional Choice-Nominierung** in Polen.

Die Geräte von Könnner & Söhnen® wurden von erfahrenen europäischen Experten und Fachleuten als Geräte gewürdigt, die den Anforderungen fortschrittlicher Technologien entsprechen.

Diese Auszeichnung bestätigt die Produktqualität und das hohe Produktionspotential der Marke Könnner & Söhnen®.

Im Jahre 2016 wurden Produkte von Könnner & Söhnen® wegen dem überzeugenden Preis-Leistungs-Verhältnis beim **UKRAINIAN NATIONAL OLYMPUS** als „**PRODUKT DES JAHRES**“ in der Kategorie „Gartengeräte und Generatoren“ ausgezeichnet.

Die Marke Könnner & Söhnen® hat im mittleren Preissegment ihre Nische besetzt und bietet dem Käufer hochwertige Waren mit allen europäischen Zertifikaten zu einem erschwinglichen Preis.

HOCHMODERNE TECHNOLOGIE

Könnert & Söhne® hält mit den neuen technologischen Gegebenheiten Schritt, aktualisiert ständig seine Produktpalette und führt neue Technologien ein, die nicht nur für mehr Zuverlässigkeit, Umweltverträglichkeit und Wirtschaftlichkeit unserer Geräte sorgen, sondern auch den Bedürfnissen unserer Kunden entsprechen.



Da uns der Umweltschutz sehr am Herzen liegt, weist jede Produktreihe Artikel auf, die die neuesten umweltfreundlichen Technologien enthalten. Wir bieten die folgenden Produkte an, die dazu beitragen, die Umweltbelastung zu reduzieren:

Integration mit grüner Energie – Generatoren mit eingebautem ATS-System können an die Solarwechselrichter-Steuerung angeschlossen werden, um die Batterie automatisch aufzuladen und einen Haushalt mit Strom zu versorgen.

Könnert & Söhne® faltbare Solarladegeräte und tragbare Powerstationen sind umweltfreundliche innovative Energiequellen, die bei der Nutzung keine schädlichen Abfälle erzeugen und keine negativen Auswirkungen auf die Umwelt und das Klima im Allgemeinen haben.

EURO 5 – Generatoren sind mit K&S Markenmotoren ausgestattet, die die neueste Abgasnorm EURO 5 erfüllen.

DUAL FUEL – DUAL FUEL-LPG/Benzin-Generatoren können entweder mit Benzin oder mit Flüssiggas (Propan, Butan) betrieben werden. Flüssiggas ist ein umweltfreundlicherer Kraftstoff als Benzin, hat eine geringere CO₂-Bilanz und erzeugt dadurch weniger Abgase.

Alle Produktgruppen der Könnert & Söhne® Gartengeräte enthalten Modelle mit **umweltfreundlichen Elektromotoren**.

NEUESTE TECHNOLOGIEN UND INNOVATIVE LÖSUNGEN:



AUTOMATISCHES NETZUMSCHALTGERÄT
Eingebautes ATS-System oder Anschluss für eine externe ATS-Einheit bei Benzin, Diesel- und Inverter-Generatoren



MULTIFUNKTIONSANZEIGE
Spannung, Frequenz, Betriebsstundenzähler

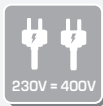

VTS-PHASENUMSCHALTSYSTEM
Ermöglicht den Einsatz der Generatoren im Drehstrommodus (400 V) oder Einphasenmodus (230 V) ohne Leistungsverlust



PARALLELSCHALTUNG
Erhöhte Gesamtausgangsleistung durch die Parallelschaltung von zwei Inverter-Generatoren



SCHALLGEDÄMMTES GEHÄUSE
Generatoren mit minimaler Geräuschentwicklung



VORWÄRMFUNKTION
Für einen mühelosen Start des Generators in der kalten Jahreszeit



LUFT- UND WASSERKÜHLUNG



EIN- UND ZWEI- VIERZYLINDERMODELLE

100% SERVICEUNTERSTÜTZUNG

Wir bieten eine umfangreiche Kundenbetreuung und einen qualifizierten Kundendienst

INTERNATIONALER SUPPORT FÜR KUNDEN UND HANDELSPARTNER

- Professionelle Beratung bei allen technischen Fragen
- Umfassender After-Sales-Service
- Produktschulung für Mitarbeiter

VIDEO-ANLEITUNGEN ZUR VERWENDUNG UNSERER PRODUKTE

- Erste Schritte
- Inbetriebnahme
- Erläuterung der einzelnen Betriebsarten
- Weitere nützliche Tipps

GARANTIE UND KUNDENBETREUUNG

- Hochqualitativer Service mit Originalersatzteilen
- Internationale Garantie



KÖNNER & SÖHNEN IN 2022

Im Jahr 2022 sind die Produkte der Marke **Könnert & Söhne®** bereits in über **20 europäischen Ländern** erhältlich. Das Unternehmen verfügt über **3 Niederlassungen und 4 offizielle Vertretungen**, eigene Service- und Produktionszentren in Europa und ein umfangreiches Händlernetz. Heute werden unsere Geräte in mehr **als 500 Verkaufsstellen** ausgestellt und sind für mehr als 500 Millionen Menschen erhältlich. Jedes Jahr erschließen wir **3-5 neue Märkte**, richten offizielle Vertretungen ein, erweitern unser Händlernetz und steigern den Umsatz.



JAHRE ERFAHRUNG



LÄNDER



ARTIKEL



VERKAUFSTELLEN



Hauptsitz:

DIMAX International GmbH
 Flinger Broich 203, -FortunaPark-
 40235 Düsseldorf, Deutschland



Die Marke Könnert & Söhne® zeigt eine dynamische Entwicklung und hat Interesse an neuen Geschäftspartnern und Absatzmärkten.

Beste Grüße vom Könnert & Söhne Team!

INDEM SIE SICH FÜR KÖNNER & SÖHNEN® ENTSCHEIDEN, WERDEN SIE TEIL EINES GROSSEN UNTERNEHMENS UND ERHALTEN EIN TURNKEY-BUSINESS:

Dank unseres Teams von Fachleuten mit mehr als 10 Jahren Erfahrung in der Entwicklung und dem Verkauf von Geräten kennen wir die Anforderungen jedes Vertriebskanals genau und stellen unseren Händlern ein komplettes Paket der erforderlichen Materialien zur Verfügung.

HOCHWERTIGE GERÄTE MIT INTERNATIONALER GARANTIE

- ✓ Bewährte und zuverlässige Produkte erfüllen die Bedürfnisse der anspruchsvollsten europäischen Kunden
- ✓ Produkte mit Qualitätszertifikaten und internationalen Auszeichnungen
- ✓ Internationale 2-jährige Herstellergarantie



BEIM VERKAUF UNSERER PRODUKTE KÖNNEN SIE SICH EINES GUTEN RUFES ERFREUEN!

UMFASSENDE MARKETINGUNTERSTÜTZUNG

Fotos, Videos, 3D-Reviews, detaillierte Anweisungen zur Montage, Inbetriebnahme, Bedienung einzelner Funktionen Werbematerialien, Unterstützung beim Branding von Ausstellungshallen usw.



KUNDENVIELFALT

Wir haben eine Reihe von Produkten mit den besten Eigenschaften für die anspruchsvollsten Kunden geschaffen. Produkte von Könnert & Söhnen® sind sowohl für private als auch für gewerbliche Anwendungen geeignet.

Wir haben das beste Preis-Leistungs-Verhältnis!

 <p>ADDICKS & KREYE CONTAINER SERVICE GMBH CONTAINERDIENST</p>	 <p>LUGS MASSIVHAUS GMBH BAUUNTERNEHMEN</p>	 <p>BLUMENTRITT MEDIZINTECHNIK/ INH, THOMAS MATZIK MEDIZINGERÄTEHERSTELLER</p>	 <p>THÜNEN - INSTITUT FÜR AGRARKLIMASCHUTZ LANDWIRTSCHAFTSINSTITUT FÜR GLOBALE ERWÄRMUNG</p>
 <p>GERICKE NUTZFAHRZEUGSERVICE UND FAHRZEUGBAU GMBH LKW-REPARATUR</p>	 <p>QUAST WASSERTECHNIK SCHWIMMBAD-REPARATUR</p>	 <p>FISCHBACHER GMBH+CO. KG BAUMASCHINEN</p>	 <p>HERIBERT & HEIDI HAUSER EINFAMILIENHÄUSER-STÄDTCHEN</p>
 <p>CATHERINE LEBLANC FITNESSCENTER</p>	 <p>QUAD ET MOTO GENTIANE LASCOURTINES ALLES FÜR MOTORRÄDER UND VIERRÄDER</p>	 <p>JSC „UKRTELECOM“ GRÖSSTER FESTNETZANBIETER DER UKRAINE</p>	 <p>DER STAATLICHE DIENST DER UKRAINE FÜR NOTFALLSITUATIONEN AUSSTATTUNG FÜR BRANDMASCHINEN</p>
 <p>"STEPHANE REA LA PETITE" RESTAURANT DER FRANZÖSISCHEN KÜCHE</p>	 <p>FURNIDE LOJA GÄSTEHAUS</p>	 <p>JSC „UKRAINISCHE EISENBAHN“ GRÖSSTES PASSAGIER- UND FRACHTUNTERNEHMEN DER UKRAINE</p>	 <p>„112 UKRAINE“ INFORMATIONSFERNSEHKANAL</p>

INTERNATIONALE KUNDEN- UND PARTNERUNTERSTÜTZUNG



**UMFASSENDE
KUNDENBETREUUNG**



**KLARE UND VERSTÄNDLICHE
EINFÜHRUNG IN DIE
PRODUKTPALETTE**



**HÄUFIG GESTELLTE
FRAGEN/ANTWORTEN**



**100% SERVICEUNTERSTÜTZUNG,
EINSCHLIESSLICH LIEFERUNG VON
ORIGINALERSATZTEILEN**

WACHSENDE BEKANNTHEIT UNSERER MARKE

Unser schnell wachsendes Unternehmen verfügt über eine starke Werbe- und Verkaufsposition auf allen von uns betreuten Märkten. Jedes Jahr nehmen wir an führenden Fachmessen und Handelsausstellungen weltweit teil.



**DEUTSCHLAND
KÖLN**
2016 · 2018



**TANSANIEN
DAR ES SALAAM**
2022



**POLEN
POSEN**
2018 · 2019



**POLEN
POSEN**
2016 · 2017
2018 · 2019



**KENIA
NAIROBI**
2022



**VAE
DUBAI**
2022



**POLEN
WARSAU**
2018



**ÄTHIOPIEN
ADDIS ABEBA**
2022



**ÄGYPTEN
KAIRO**
2022

PARTNER, DIE UNS VERTRAUEN

Das Vertrauen der Kunden ist ein Eckpfeiler für die weitere effektive Entwicklung eines jeden Unternehmens. Wir schätzen jeden Kunden und sind stolz darauf, von weltweit bekannten Geschäftspartnern empfohlen zu werden.



WIR SETZEN UNS ENGAGIERT FÜR IHREN ERFOLG EIN! WIR LADEN SIE ZUR ZUSAMMENARBEIT EIN!



BENZIN- GENERATOREN

Die Firma „Dimax International GmbH“ (Deutschland) stellt die Benzingeneratoren der Marke **Könner & Söhnen®** vor, die sich bereits als zuverlässige und kostengünstige Technik bewährt haben und in vielen Ländern erfolgreich zum Einsatz kommen.

Mit unserem Sortiment bieten wir eine breite Modellreihe von Benzingeneratoren mit einzigartigen technischen Eigenschaften an, die Bedürfnisse der Konsumenten weitestgehend befriedigen.

Das Motto von **Könner & Söhnen®** lautet „**TRADITIONELLE DEUTSCHE QUALITÄT**“. Wir folgen diesem Motto mit Verantwortung und Stolz.



 **2,5 kW – 15,6 kVA**

BENZINGENERATOREN



DURCH DIE EINFÜHRUNG MODERNER TECHNOLOGIEN UND INNOVATIVER ENTWICKLUNGEN ENTSPRICHT DIE TECHNIK VON KÖNNER & SÖHNEN® DEN HÖCHSTEN STANDARDS FÜR QUALITÄT UND ERFÜLLT ALLE ANFORDERUNGEN DER ABGASNORM EURO 5



BENZINGENERATOREN

Benzingeneratoren der Marke Könnner & Söhnen® sind moderne und hochwertige Geräte, die in vielen Bereichen als zuverlässige Notstromquelle eingesetzt werden. Alle Benzingeneratoren sind mit bewährten, sparsamen, luftgekühlten Viertakt-Benzinmotoren, einem Synchronalternator mit Kupferwicklung und einem intelligenten automatischen Spannungsregler (AVR) ausgestattet.

Das Angebot an Benzingeneratoren umfasst Modelle mit einem Leistungsbereich von **2,5 kW bis 15,6 kVA** für ein- und dreiphasige Verbraucher versehen, die mit einem manuellen, elektrischen oder automatischen Start, einer multifunktionalen LED-Anzeige sowie einem Überlastungsschalter und einer Ölmangelsicherung ausgerüstet sind.

Generatorleistung



2,6 kW–15,6 kVA

Spannung



230 V/400 V

Anlasser



HAND / ELEKTRO

Motorleistung

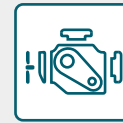

6,5–18 PS

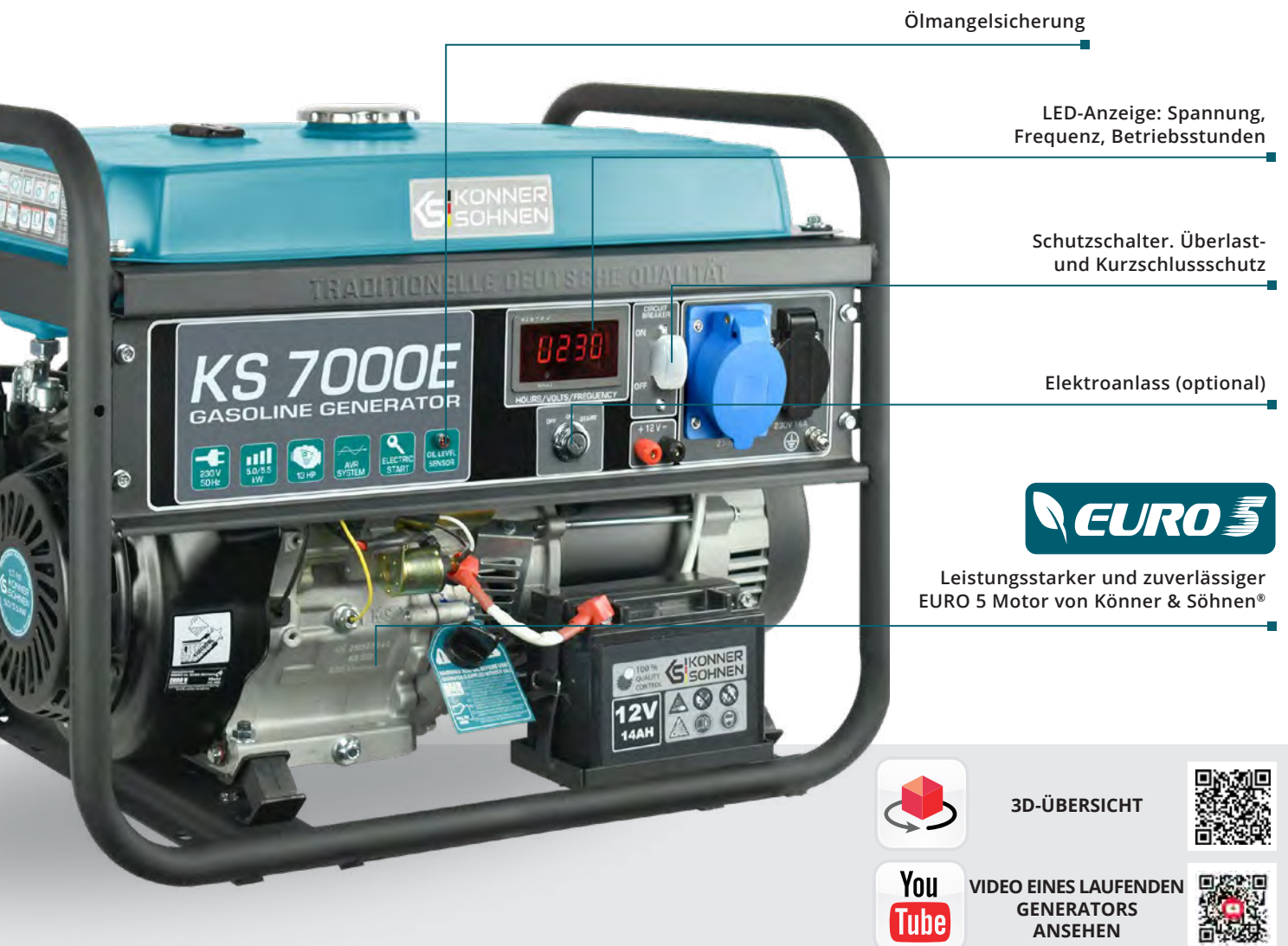

3D-ÜBERSICHT



VIDEO EINES LAUFENDEN GENERATORS ANSEHEN





ZUVERLÄSSIGE MARKENMOTOREN

Die Motoren von Könnner & Söhnen® sind zuverlässig, leistungsstark, sparsam und entsprechen den europäischen Qualitätsstandards. Jeder Motor verfügt über das Firmenzeichen K&S und eine individuelle Seriennummer. Damit können wir die Produktions- bzw. Servicequalität überwachen.



ALTERNATOR MIT 100% KUPFERWICKLUNGEN

Generatoren der Marke Könnner & Söhnen® sind mit einem hochwertigen Synchronalternator mit **Kupferwicklungen** versehen. Kupferwicklungen können hohe Belastungen standhalten und damit einen dauerhaften und zuverlässigen Betrieb des Generators gewährleisten.

**Für Modelle KS 2900, KS 2900G, KS 5000E G Synchronalternator mit Aluwicklung*



ERGONOMISCHES BEDIENFELD

Dank des **ergonomischen Generator-Bedienfeldes** können Sie die Arbeit bequem erledigen, da alle Funktionen bequem angeordnet sind: moderne LED-Anzeige (Spannung, Frequenz, Betriebsstunden), Elektrostart (optional), Überlastschuttschalter, Ölstandsensoren, Steckdosen, Erdungsschraube, Klemmen und mehr.



VERBESSERTES VIBRATIONSDÄMPFER SYSTEM

Alle Modelle der Stromerzeuger der Marke Könnner & Söhnen® sind mit einem **doppelten Antivibrationssystem** ausgestattet, das einen leisen und dauerhaften Generatorbetrieb gewährleistet. Die Motoren sind auf hochwertigen Gummikissen montiert. Der verstärkte Stahlrahmen ist mit Gummifüßen versehen, die einen zusätzlichen Vibrations-, Gleit- und Korrosionsschutz gewährleisten.



FAKTEN ÜBER K&S GENERATOREN

✓ BENUTZERFREUNDLICHKEIT

Alle Generatoren von Könnert & Söhnen® verfügen über ein äußerst durchdachtes und intuitiv bedienbares Bedienfeld, das eine einfache Bedienung ermöglicht. Alle Funktionen sind übersichtlich angeordnet und die grundlegenden Leistungsindikatoren werden angezeigt, um die bestmögliche Benutzerfreundlichkeit zu gewährleisten.

✓ MAXIMALE SICHERHEIT

Die Generatoren von Könnert & Söhnen® sind mit allen notwendigen Sicherheitseinrichtungen ausgestattet: Überlast- und Kurzschlusschutzschalter, Ölmangelsensor und -anzeige, Erdungsschraube, wobei jede Anschlussbuchse mit einem Erdungsanschluss und einer Sicherheitsabdeckung versehen ist.

✓ ABSOLUTER KOMFORT

Könnert & Söhnen® Generatoren sorgen für mehr Komfort in Ihrem Alltag, unabhängig davon, ob das Stromnetz vorhanden ist oder nicht. Bei einem unvorhergesehenen Stromausfall werden Sie Ihr Leben wie gewohnt weiterführen und Ihre Elektrogeräte weiter nutzen können.



KS 2900



Höchstleistung	2,9 kW
Nennleistung	2,5 kW
Spannung	230 V
Anlasser	Hand
Steckdosen	2 x Schuko 230V
Abmessungen Netto (LxBxH)	580x430x440 mm
Nettogewicht	41,5 kg



KS 3000



Höchstleistung	3,0 kW
Nennleistung	2,6 kW
Spannung	230 V
Anlasser	Hand
Steckdosen	2 x Schuko 230V
Abmessungen Netto (LxBxH)	580x430x440 mm
Nettogewicht	41,5 kg



KS 3000E



Höchstleistung	3,0 kW
Nennleistung	2,6 kW
Spannung	230 V
Anlasser	Hand/Elektro
Steckdosen	2 x Schuko 230V
Abmessungen Netto (LxBxH)	580x430x440 mm
Nettogewicht	46,1 kg



KS 7000



Höchstleistung	5,5 kW
Nennleistung	5,0 kW
Spannung	230 V
Anlasser	Hand
Steckdosen	Schuko 230V, CEE 230V 32A
Abmessungen Netto (LxBxH)	680x545x550 mm
Nettogewicht	69,2 kg





AUF DER BAUSTELLE



Auf einer Baustelle wird ständig mit Elektrowerkzeugen gearbeitet.

Generatoren von Köhner & Söhne® sind besonders nützlich für Bauarbeiten an netzfernen Standorten, an Standorten, an denen die Stromleitungen nicht leistungsfähig genug sind oder an denen es überhaupt keinen Netzanschluss gibt, oder wo ein plötzlicher Stromausfall die Bauarbeiten nicht zum Stillstand bringen darf.

*Bei den Modellen der Serie KS 10000E (einphasig) lassen sich Schweißinverter mit einem maximalen Strom von bis zu 200 A anschließen, sofern der Schweißinverter einen Wirkungsgrad von 85% und eine Lichtbogenspannung von 25 V aufweist.

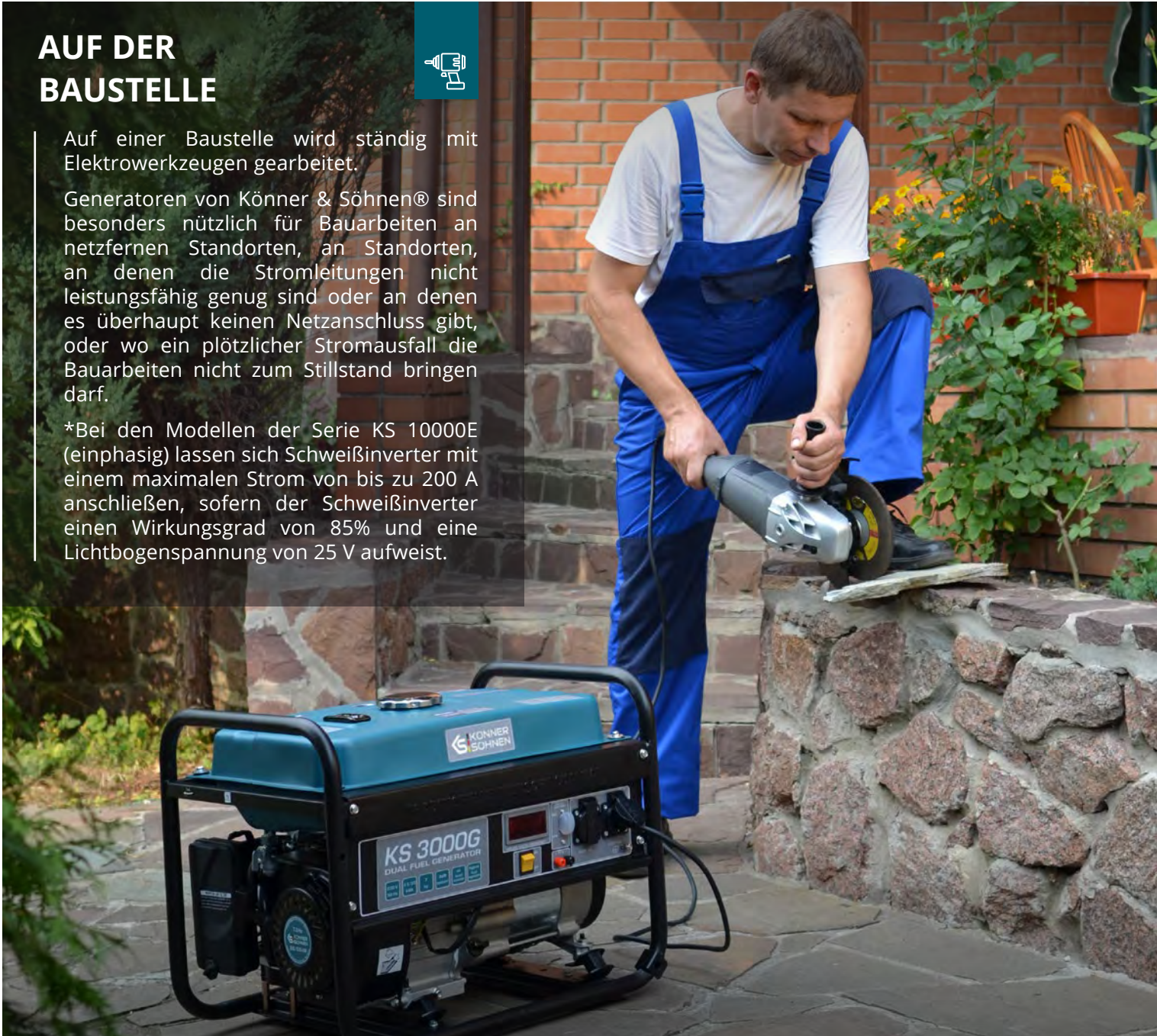

KS 7000E



Höchstleistung	5,5 kW
Nennleistung	5,0 kW
Spannung	230 V
Anlasser	Hand/Elektro
Steckdosen	Schuko 230V, CEE 230V 32A
Abmessungen Netto (LxBxH)	680x545x550 mm
Nettogewicht	76,2 kg



KS 7000E-3



Höchstleistung	5,5 kW
Nennleistung	5,0 kW
Spannung	400 V
Anlasser	Hand/Elektro
Steckdosen	CEE 400V 16A, Schuko 230V
Abmessungen Netto (LxBxH)	680x545x550 mm
Nettogewicht	80,8 kg



KS 10000E



Höchstleistung	8,0 kW
Nennleistung	7,5 kW
Spannung	230 V
Anlasser	Hand/Elektro
Steckdosen	CEE 230V 32A, Schuko 230V
Abmessungen Netto (LxBxH)	680x545x550 mm
Nettogewicht	85,5 kg



KS 10000E-3



Höchstleistung	8,0 kW
Nennleistung	7,5 kW
Spannung	400 V
Anlasser	Hand/Elektro
Steckdosen	CEE 400V 16A, Schuko 230V
Abmessungen Netto (LxBxH)	680x545x550 mm
Nettogewicht	88 kg





BENZINGENERATOREN MIT ATS-SYSTEM

Eine der einzigartigen Eigenschaften unserer Generatoren ist die Verfügbarkeit einer eingebauten **ATS-Einheit** (automatische Umschaltung auf Notstrom). Mit dieser Funktion kann der Generator die Stromversorgung im Netz überwachen, bei Stromausfall automatisch starten und bei Wiederherstellung der Stromversorgung automatisch ausschalten. Diese Funktion ist für Stromverbraucher wichtig, deren Betrieb bei einem Stromausfall fortgesetzt werden muss.

Die ATS-Einheit erfordert keine anspruchsvollen Zusatzeinrichtungen oder Anlagen. Die ATS-Einheit ist bereits in dem Stromerzeuger eingebaut, die Installation ist einfach und diese Modelle sind für jedes Budget erschwinglich.

KOMPATIBILITÄT MIT "GRÜNER" ENERGIE

Integration mit "grüner" Energie (Solar-, Windkraftanlagen) - Generatoren mit eingebautem ATS-System können in der PV-Anlage eingesetzt werden, um die Batterie automatisch zu laden und das Haus mit Strom zu versorgen.

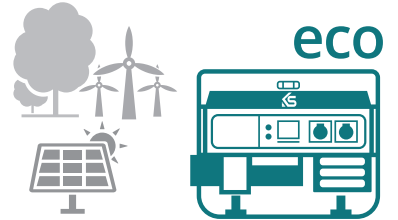

Generatorleistung



5,0 kW–8,0 kW

Spannung



230V/400V

Anlasser



HAND/ELEKTRO/AUTO

Motorleistung



13–18 PS



LED-Anzeige: Spannung, Frequenz, Betriebsstunden

ATS-Schalter
ATS-Betriebsleuchte

Schutzschalter. Überlast-
und Kurzschlusschutz

Anschlüsse für externe
Stromversorgung



Leistungsstarker und zuverlässiger
EURO 5 Motor von Köhner & Söhnen®



3D-ÜBERSICHT



VIDEO EINES LAUFENDEN
GENERATORS
ANSEHEN





ATS-EINHEIT

Das Generator-Bedienfeld mit der **ATS-Funktion** (automatische Umschaltung auf Notstrom) ist mit den Anschlüssen für externe Stromversorgung, dem ATS-Schalter und der ATS Betriebsleuchte ausgestattet.



SCHALTSCHÜTZE

Zuverlässige Schaltschütze aus **100% Kupfer** weisen eine erhöhte Kapazität von 40 A auf, um einen dauerhaften störungsfreien Betrieb des ATS-Systems zu gewährleisten.



230 V ODER 400 V

Die vorliegende Serie umfasst Modelle für einphasige und dreiphasige Verbraucher. Das Generator-Bedienfeld mit der ATS-Funktion verfügt über entsprechende Klemmen für den Anschluss von 230 V und 400 V Netz.



LED-ANZEIGE

Das Display zeigt die Spannung, Frequenz und Betriebsstunden des Generators. Das hilft, eine Wartung des Generators rechtzeitig durchzuführen und seine Lebensdauer zu verlängern.



BENZINGENERATOREN MIT ATS-SYSTEM

KS 7000E ATS



Höchstleistung	5,5 kW
Nennleistung	5,0 kW
Spannung	230 V
Anlasser	Hand/Elektro/Auto
Steckdosen	Schuko, CEE 230V 32A
Abmessungen Netto (LxBxH)	680x545x550 mm
Nettogewicht	76,8 kg



KS 7000E-3 ATS



Höchstleistung	5,5 kW
Nennleistung	5,0 kW
Spannung	400 V
Anlasser	Hand/Elektro/Auto
Steckdosen	CEE 400V 16A Schuko 230V
Abmessungen Netto (LxBxH)	680x545x550 mm
Nettogewicht	82,3 kg



KS 10000E ATS



Höchstleistung	8,0 kW
Nennleistung	7,5 kW
Spannung	230 V
Anlasser	Hand/Elektro/Auto
Steckdosen	Schuko, CEE 230V 32A
Abmessungen Netto (LxBxH)	680x545x550 mm
Nettogewicht	87,8 kg



KS 10000E-3 ATS



Höchstleistung	8,0 kW
Nennleistung	7,5 kW
Spannung	400 V
Anlasser	Hand/Elektro/Auto
Steckdosen	CEE 400V 16A, Schuko 230V
Abmessungen Netto (LxBxH)	680x545x550 mm
Nettogewicht	89,2 kg



*Modelle der Serie KS 10000E (230V) haben die Anschlussmöglichkeit eines Schweißinverters mit max. 200A Schweißlichtbogenstrom, vorausgesetzt, dass der Schweißinverter einen Wirkungsgrad von 85% und eine Lichtbogenspannung von 25V hat.

**Der Stromerzeuger lässt sich an den Solarladeregler anschließen.



FÜR HAUS

Der Wohnkomfort kann durch gelegentliche Stromausfälle beeinträchtigt werden.

Bei Könnér & Söhnen® Benzin-Generatoren handelt es sich um eine ideale Notstromquelle für das Privathaus, die im Notfall die gewohnte Alltagsroutine gewährleistet. Mit einem Könnér & Söhnen®-Generator bekommt jede Familie eine zuverlässige Absicherung und kann auch bei Stromausfällen den Alltag weiter genießen und wichtige Elektrogeräte nutzen.

Diese leistungsstarken Geräte sorgen für eine kontinuierliche Leistung und können verschiedene 230V- oder 400V-Stromverbraucher versorgen. Sie sind platzsparender und wartungsfreundlicher als Diesel-Generatoren.





BENZINGENERATOREN MIT VTS-SYSTEM

Leistungsstarke 2-in-1 Generatoren für den universellen Einsatz!

Es ist nicht notwendig, zwei separate Generatoren für ein- und dreiphasige Verbraucher zu kaufen. Die Generatoren der Marke Köhner & Söhne® bieten dank innovativer Technologie mit einem einzigartigen VTS-System die beinahe gleiche Leistung für einphasige (230 V) und dreiphasige (400 V) Verbraucher.

Es ist nicht mehr nötig, den Generatormotor zu stoppen: schalten Sie einfach in den erforderlichen Modus, aktivieren Sie die entsprechenden Schutzschalter (EIN) und schließen Sie die Verbraucher an.

Generatorleistung



5,0 kW–8,0 kW

Spannung



230 V / 400 V

Anlasser



HAND/ELEKTRO

Motorleistung



13–18 PS

✓ Einzigartiges innovatives VTS Phasenumschalt-system - Einsatz des Generators sowohl im Drehstrommodus (400V) als auch im Einphasenmodus (230V) ohne Leistungsverlust!

✓ Leistungsstarker Motor Köhner & Söhne® entspricht der EURO 5 Abgasnorm

✓ Synchronalternator mit AVR-Spannungsregelung ist extra für 1-Phasen- und 3-Phasen-Betrieb beinahe ohne Leistungsverlust

✓ Automatischer Kurzschluss- und Überlastschutz

Schutzschalter, Überlast- und Kurzschlusschutz für jeden Betriebsmodus 230V / 400V

LED-Anzeige:
Betriebsstundenzähler,
Frequenz, Spannung

VTS-Phasenumschalt-system
Beinahe gleiche Leistung für Ein-
und Dreiphasenbetrieb

Anschlüsse für einphasig
und dreiphasige Verbraucher



Leistungsstarker und zuverlässiger
EURO 5 Motor von Köhner & Söhne®

Der Synchronalternator ist speziell für den
Ein- und Dreiphasenbetrieb ausgelegt.
100% Kupferwicklungen



3D-ÜBERSICHT



VIDEO EINES LAUFENDEN
GENERATORS
ANSEHEN





VTS SYSTEM

Das einzigartige innovative VTS-Phasenumschaltssystem (Voltage Transfer Switch) mit beinahe gleicher Leistung für einphasige (230 V) und dreiphasige (400 V) Verbraucher. Jeder Modus verfügt über einen eigenen Schutzschalter.



SYNCHRONALTERNATOR

Der Synchronalternator mit einem eingebauten intelligenten AVR-System ist speziell für den Ein- und Dreiphasenbetrieb ausgelegt ohne Leistungsverlust. Dank hoher Ausführungsqualität und der den Kupferwicklungen kann hohe Belastungen ohne Beschädigungen standhalten.



HOCHLEISTUNGSMOTOR

Jeder „Könnner & Söhnen“ Motor hat eine Leistungsreserve. Die Hochleistungsmotoren der Marke Könnner & Söhnen® liefern die angegebene Leistung! Die Motoren Könnner & Söhnen® entsprechen den EU-Qualitätsstandards und erfüllen Anforderungen der Abgasnorm EURO 5.



AUSRÜSTUNG

Das Bedienfeld des Generators ist mit ergonomischen Anschlüssen für ein- und dreiphasige Verbraucher versehen. Hochleistungssteckdosen sind aus einem hochwertigen, hitzebeständigen Kunststoff gefertigt.



BENZINGENERATOREN MIT VTS-SYSTEM

KS 7000E-1/3



Höchstleistung/Nennleistung 230 V	5,5/5,0 kW
Höchstleistung/Nennleistung 400 V	5,5/5,0 kW
Spannung	230 V/400 V
Anlasser	Hand/Elektro
Steckdosen	CEE 230V 32A, CEE 400V 16A
Abmessungen Netto (LxBxH)	680x545x550 mm
Nettogewicht	81 kg



KS 10000E-1/3



Höchstleistung/Nennleistung 230 V	8,0/7,5 kW
Höchstleistung/Nennleistung 400 V	8,0/7,5 kW
Spannung	230 V/400 V
Anlasser	Hand/Elektro
Steckdosen	CEE 230V 32A CEE 400V 16A
Abmessungen Netto (LxBxH)	680x545x550 mm
Nettogewicht	88 kg



*Modelle der Serie KS 10000E (230V) haben die Anschlussmöglichkeit eines Schweißinverters mit max. 200A Schweißlichtbogenstrom, vorausgesetzt, dass der Schweißinverter einen Wirkungsgrad von 85% und eine Lichtbogenanspannung von 25V hat.

VTS-Phasenumschaltsystem

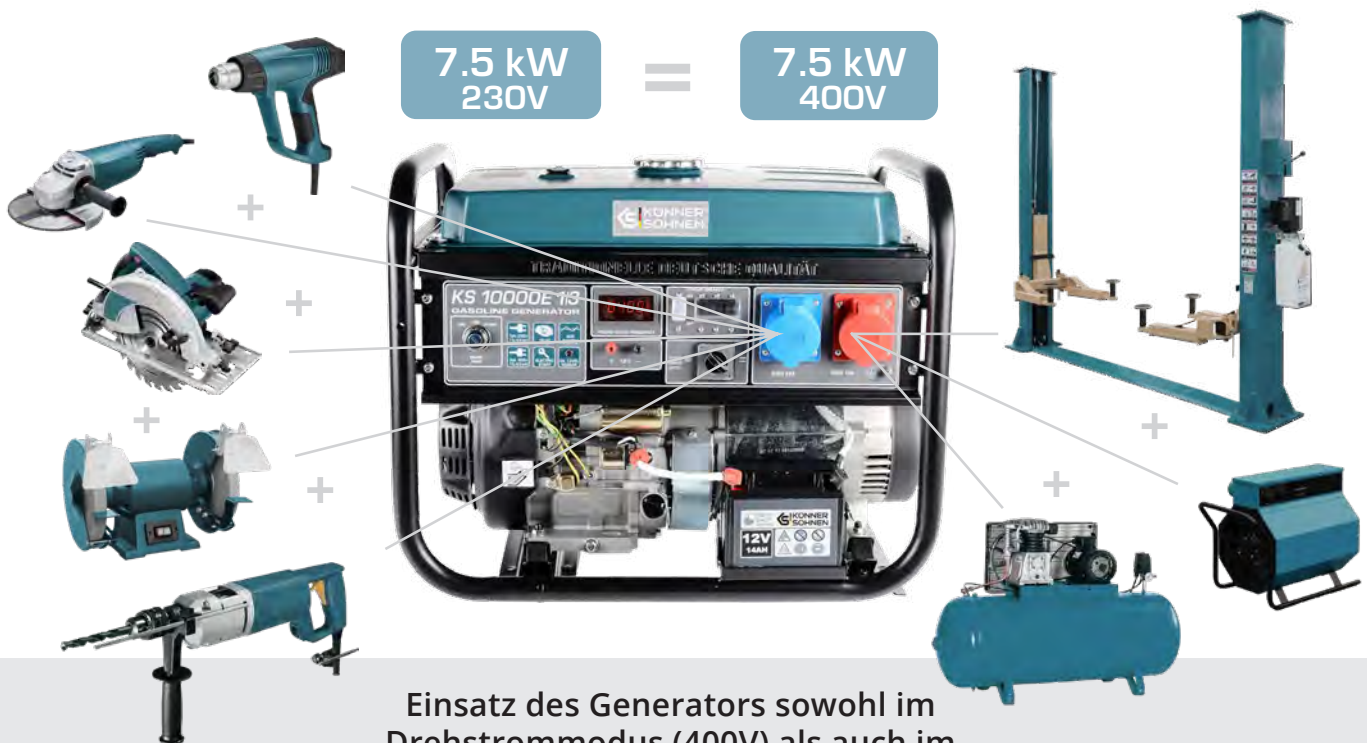

Einsatz des Generators sowohl im Drehstrommodus (400V) als auch im Einphasenmodus (230V) ohne Leistungsverlust!

Das einzigartige innovative **VTS-Phasenumschaltssystem** (Voltage Transfer Switch) ermöglicht den Einsatz des Generators sowohl im Drehstrommodus (400V) als auch im Einphasenmodus (230V)! Es ist nicht mehr notwendig, zwei separate Generatoren zu kaufen und zu warten: schalten Sie einfach den Modus um und setzen Sie den Könnér & Söhnen® Generator mit dem Phasenumschaltssystem auf die erforderliche Spannung.





LPG/BENZIN-GENERATOREN

Die LPG-Benzin-Generatoren der DUAL FUEL-Serie der Marke Köhner & Söhne® kann sowohl mit Benzin als auch mit Flüssiggas (Propan, Butan) betrieben werden. Der Lieferumfang enthält alles, was zur Verwendung von Flüssiggas als Kraftstoff benötigt wird.



Die **LPG-Benzin-Generatoren der DUAL FUEL-Serie der Marke Köhner & Söhne®** sind derzeit aufgrund ihrer Wirtschaftlichkeit und Umweltfreundlichkeit die beliebtesten Produkte bei den Kunden. Der Generator kann sowohl mit Benzin als auch mit Flüssiggas (Propan, Butan) betrieben werden.

Der Betrieb des Generators mit Flüssiggas erhöht die Lebensdauer des Motors. Das Paket enthält alles, was Sie für die Verwendung von Flüssiggas als Kraftstoff benötigen: eingebauter Nulldruckregler, der die Gasmenge während des Motorbetriebs regelt, Gaslecks verhindert und die Gasversorgung beendet, wenn der Generator ausgeschaltet ist; ein 1,5 m langer Schlauch zum Anschluss einer Gasflasche sorgt für einen bequemeren Anschluss; der Schlauch ist mit einem Druckminderer ausgestattet, der an der Gasflasche angebracht ist, um den Druck der Gasflasche auf 30-50 mBar zu reduzieren. Schließen Sie einfach den Generator an die Gasflasche an und starten Sie den Motor. Bei Bedarf können LPG-Benzin-Modelle problemlos in den Benzinmodus umgeschaltet werden.

✓ Sie müssen kein Benzin in den Kraftstofftank einfüllen, um den Generator mit Flüssiggas betreiben zu können. Der Generator lässt sich direkt mit Flüssiggas starten und betreiben.

✓ Der Anschluss ist ganz einfach: Sie müssen nur den Schlauch mit der Gasflasche verbinden.

Der Druckminderer senkt den Gasdruck der Gasflasche (1,7-17 Bar) auf 30-50 mBar und hat einen Anschluss nach DIN 477

Flüssiggasschlauch (Länge 1,5 m)

Nulldruckregler

Ölmangelsicherung

Schutzschalter. Überlast- und Kurzschlussschutz

LED-Anzeige: Spannung, Frequenz, Betriebsstunden



Leistungsstarker und zuverlässiger EURO 5 Motor von Köhner & Söhne®



3D-ÜBERSICHT



VIDEO EINES LAUFENDEN GENERATORS ANSEHEN





WIRTSCHAFTLICHE WAHL

Neben dem Anschluss an eine herkömmliche tragbare Gasflasche lassen sich die Könnér & Söhnen® LPG/Benzin-Generatoren auch an ein vorhandenes Flüssiggas-Verteilersystem (Propan, Butan) mit einem Druck von 30-50 mBar anschließen (Anschlussschlauch nicht im Lieferumfang enthalten). LPG/Benzin-Modelle können ganz einfach auf Benzinbetrieb umgestellt werden.



LIEFERUMFANG

Das Paket enthält alles, was Sie für die Verwendung von Flüssiggas als Kraftstoff benötigen, und zwar einen Nulldruckregler und einen Schlauch mit dem Druckminderer (DIN 477). Schließen Sie einfach den Generator an die Gasflasche an und starten Sie den Motor.



UMWELTFREUNDLICHER MOTOR

Flüssiggas (Propan, Butan) ist umweltfreundlicher als Benzin. Die Verwendung von Flüssiggas als Brennstoff verringert die Menge an schädlichen Emissionen in die Atmosphäre.



VERBESSERTE MOTOREFFIZIENZ

Beim Betrieb mit Flüssiggas erzeugt der Motor weniger Vibrationen, was einen dauerhaften und stabilen Betrieb des Generators und eine erhöhte Lebensdauer des Motors ermöglicht.



LPG/BENZIN-GENERATOREN

KS 2900G



Höchstleistung	2,9 kW
Nennleistung	2,5 kW
Spannung	230 V
Anlasser	Hand
Steckdosen	2 x Schuko 230V
Abmessungen Netto (LxBxH)	580x430x440 mm
Nettogewicht	43 kg



KS 3000G



Höchstleistung	3,0 kW
Nennleistung	2,6 kW
Spannung	230 V
Anlasser	Hand
Steckdosen	2 x Schuko 230V
Abmessungen Netto (LxBxH)	580x430x440 mm
Nettogewicht	45.4 kg



KS 5000E G



Höchstleistung	4,5 kW
Nennleistung	4,0 kW
Spannung	230 V
Anlasser	Hand/Elektro
Steckdosen	2 x Schuko 230V
Abmessungen Netto (LxBxH)	680x545x550 mm
Nettogewicht	77 kg



KS 7000E G



Höchstleistung	5,5 kW
Nennleistung	5,0 kW
Spannung	230 V
Anlasser	Hand/Elektro
Steckdosen	CEE 230V 32A, Schuko 230V
Abmessungen Netto (LxBxH)	680x545x550 mm
Nettogewicht	77,2 kg



KS 9000E G



Höchstleistung	6,5 kW
Nennleistung	6,0 kW
Spannung	230 V
Anlasser	Hand/Elektro
Steckdosen	CEE 230V 32A, Schuko 230V
Abmessungen Netto (LxBxH)	680x545x550 mm
Nettogewicht	83 kg



KS 10000E G



Höchstleistung	8,0 kW
Nennleistung	7,5 kW
Spannung	230 V
Anlasser	Hand/Elektro
Steckdosen	CEE 230V 32A, Schuko 230V
Abmessungen Netto (LxBxH)	680x545x550 mm
Nettogewicht	86,5 kg



Flüssiggas (Propan, Butan) ist umweltfreundlicher als Benzin. Die Verwendung von Flüssiggas als Brennstoff verringert die Menge an schädlichen Emissionen in die Atmosphäre.





1-, 2- ZYLINDER BENZINGENERATOREN

Wir möchten Sie auf unsere Entwicklung aufmerksam machen: **Ein- und Zweizylinder-Benzingeneratoren** mit einer Leistung von **8,0 kW bis 15,6 kVA** und einem ATS-Anschluss. Die Modelle KS 12-1E 1/3 ATSR und KS 15-1E 1/3 ATSR mit einer einzigartigen VTS-Phasenumschalt-Funktion, die sowohl einen einphasigen (230 V) als auch einen dreiphasigen (400 V) Betrieb nahezu ohne den Leistungsverlust gewährleisten.

Die Generatoren basieren auf robusten Ein- und Zweizylindermotoren, die der **Abgasnorm EURO 5 entsprechen**. Ein benutzerfreundliches ergonomisches Bedienfeld mit einem Not-Aus-Schalter und einer multifunktionalen LED-Anzeige ermöglicht die Überwachung des Generatorbetriebs: Frequenz, Spannung, Betriebsstunden. Die Steckdosen am Generator ermöglichen eine vollständige Abnahme des Stromes und sind mit LS-Schaltern ausgestattet. Der große Benzintank mit einem Volumen von 55 l sorgt für einen langen und kontinuierlichen Betrieb. Die Stromerzeuger sind ebenfalls mit einem verstärkten Stahlrahmen $\varnothing 32$ mm und einem Transportsatz für einen bequemen Transport ausgestattet. Eine elektrostatische Korrosionsschutzbeschichtung schützt den Generator vor mechanischen Beschädigungen und Umwelteinflüssen.

Generatorleistung



8,0 kW-15,6 kVA

Spannung



230V/400V

Anlasser



HAND/ELEKTRO

Motorleistung



18,5-22 PS



Not-Aus-Schalter des Motors

LED-Anzeige: Spannung in Volt, Frequenz, Betriebsstundenzähler

VTS-Phasenumschaltssystem für Modelle KS 12-1E 1/3 ATSR, KS 15-1E 1/3 ATSR

ATS-Anschluss



Zuverlässiger 1-, 2- zylinder Euro 5 Motor von Köner & Söhnen®

8,0 kW - 15,6 kVA
LEISTUNGSSTARKER BENZINGENERATOR
AUF BASIS VON ZWEIZYLINDERMOTOREN





LEISTUNGSSTARKER MOTOR

Leistungsstarke und robuste luftgekühlte Ein- oder Zweizylindermotoren (18,5-22 PS) entsprechen allen europäischen EU-Normen für Qualität, sowie der **Abgasnorm-EURO 5**. Jeder Motor hat eine Seriennummer für die Kontrolle der Produktionsqualität und technische Wartungsarbeiten.



VTS-SYSTEM

Universalgeneratoren 2-in-1 verfügen über ein einzigartiges **VTS-Phasenumschalt-System** (Voltage Transfer Switch), das die Verwendung eines Generators sowohl im Einphasenmodus (230 V) als auch im Dreiphasenmodus (400 V). Jedes Modell ist mit Steckdosen ausgestattet, damit Sie die maximale Leistung des Generators abrufen können.



ERGONOMISCHES BEDIENFELD

Benutzerfreundliches ergonomisches Bedienfeld ermöglicht eine einfache Steuerung des gesamten Geräts; moderne LED-Anzeige (Betriebsstundenzähler, Frequenz, Spannung); Schutzschalter und Überlast- und Kurzschlusschutz; ATS-Einheit; Not-Aus-Schalter des Motors.



ATS-ANSCHLUSS

Der Generator ist für den **Anschluss eines ATS-Systems** (KS ATS 4/32 - 12 oder KS ATS 4/32 - 15) geeignet. Die ATS-Einheit startet das Stromaggregat voll automatisch beim Ausfall der primären Stromversorgung und stoppt ihn beim Wiederkehren der Stromversorgung.



1-, 2- ZYLINDER BENZINGENERATOREN

KS 12-1E ATSR



Höchstleistung	9,2 kW
Nennleistung	9,0 kW
Spannung	230 V
Anlasser	Hand/Elektro
Steckdosen	Schuko, CEE 230V 32A, CEE 230V 63A
Abmessungen Netto (LxBxH)	790x705x680 mm
Nettogewicht	120 kg



KS 12-1E 1/3 ATSR



Höchstleistung/Nennleistung 230 V	8,2/8,0 kW
Höchstleistung/Nennleistung 400 V	11,5/11,25 kVA
Spannung	230 V/400 V
Anlasser	Hand/Elektro
Steckdosen	Schuko, CEE 230V 32A, CEE 400V 32A
Abmessungen Netto (LxBxH)	790x705x680 mm
Net weight	120 kg



KS 15-1E ATSR



Höchstleistung	12,5 kW
Nennleistung	12,0 kW
Spannung	230 V
Anlasser	Elektro
Steckdosen	Schuko, CEE 230V 32A, CEE 230V 63A
Abmessungen Netto (LxBxH)	780x705x680 mm
Nettogewicht	155 kg



KS 15-1E 1/3 ATSR



Höchstleistung/Nennleistung 230 V	11,5/11,0 kW
Höchstleistung/Nennleistung 400 V	15,6/15,0 kVA
Spannung	230 V/400 V
Anlasser	Elektro
Steckdosen	CEE 400V 32A, CEE 230V 63A
Abmessungen Netto (LxBxH)	780x705x680 mm
Nettogewicht	155 kg



ATS ANSCHLUSSMÖGLICHKEIT

Bei Benzingeneratoren KS 12 und KS 15 ist die **8 polige Buchse** zur Anschließung der **ATS-Einheit** eingebaut. Die ATS-Einheit ist für ein einphasiges/dreiphasiges Netz geeignet, hat 2 Betriebsarten: manuell und automatisch, sowie Sommer/Winter Modus.

Die ATS-Einheit (Automatischer Transferschalter) startet den Generator voll automatisch beim Ausfall der primären Stromversorgung und stoppt ihn bei der wiedergekehrten Stromversorgung.

KS ATS 4/32-12

Leistung	14 kW(230V)/21 kW(400V)
Spannung	230 V/400 V
Stromstärke (max) 230V	64 A
Stromstärke (max) 400V	32 A
Abmessungen Netto (LxBxH)	220x150x370 mm
Nettogewicht	5,5 kg

Für Modelle KS 12-1E ATSR, KS 12-1E 1/3 ATSR.

KS ATS 4/32-15

Leistung	14 kW(230V)/21 kW(400V)
Spannung	230 V/400 V
Stromstärke (max) 230V	64 A
Stromstärke (max) 400V	32 A
Abmessungen Netto (LxBxH)	220x150x370 mm
Nettogewicht	5,5 kg

Für Modelle KS 15-1E ATSR, KS 15-1E 1/3 ATSR.





BENZINGENERATOREN



Spannung, V	230	230	230	230	230
Höchstleistung, kW	2,9	2,9	3,0	3,0	3,0
Nennleistung, kW	2,5	2,5	2,6	2,6	2,6
Frequenz, Hz	50	50	50	50	50
Strom, A (max)	12,5	12,5	13,04	13,04	13,04
Steckdosen	2 x Schuko 230V	2 x Schuko 230V	2 x Schuko 230V	2 x Schuko 230V	2 x Schuko 230V
Volumen des Kraftstoffbehälters, l	15	15	15	15	15
Laufzeit bei der Belastung 50%*, h	15	15	15	15	15
LED-Anzeige	Spannung, Frequenz, Betriebsstundenzähler				
Schallpegel Lpa (7 m)/Lwa, dB	68/93	68/93	68/93	68/93	68/93
Steckdose 12V, A	12/8,3	12/8,3	12/8,3	12/8,3	12/8,3
Modell des Motors	KS 200	KS 200	KS 210	KS 210	KS 210
Typ des Motors	Benzin 1-Zylinder, 4-Takt mit Luftkühlung	Benzin / Gas 1-Zylinder, 4-Takt mit Luftkühlung	Benzin 1-Zylinder, 4-Takt mit Luftkühlung		Benzin / Gas 1-Zylinder, 4-Takt mit Luftkühlung
Motorleistung, PS/kW	6,5/4,78	6,5/4,78	7,0/5,15	7,0/5,15	7,0/5,15
Motoröl-Füllmenge, l	0,6	0,6	0,6	0,6	0,6
Hubraum, cm ³	196	196	208	208	208
Spannungsregler	Intelligentes AVR-System				
Anlasser	Hand	Hand	Hand	Hand/Elektro	Hand
Leistungszahl, cos φ	1,0 (230 V)	1,0 (230 V)	1,0 (230 V)	1,0 (230 V)	1,0 (230 V)
Abmessungen Netto (LxBxH), mm	580x430x440	580x430x440	580x430x440	580x430x440	580x430x440
Abmessungen Brutto (LxBxH), mm	610x455x485	610x455x485	610x455x485	610x455x485	610x455x485
Nettogewicht, kg	41,5	43	41,5	46,1	45,4
Bruttogewicht, kg	43,6	47,5	43,6	47,1	47,5
Schutzart	IP23M				
QR-code					

Für Modelle KS 2900, KS 2900G, KS 3000E G Synchronalternator mit Aluwicklung

*Kraftstoff-Verbrauch hängt von zahlreichen Faktoren ab: Gesamtlast der angeschlossenen Verbraucher, Kraftstoffqualität, Außentemperaturen (Sommer/Winter), Luftdruck und die Höhe über dem Meeresspiegel, technischer Zustand des Generators.



DUAL FUEL-serie. Die LPG-Benzin-Generatoren der DUAL FUEL-Serie der Köhner & Söhne®. Der Generator kann sowohl mit Benzin als auch mit Flüssiggas (Propan, Butan) betrieben werden.



Die Motoren von Köhner & Söhne® sind zuverlässig, leistungsstark, sparsam und entsprechen den europäischen Qualitätsstandards sowie den nach EURO-5 geltenden Emissionsgrenzwerten.



BENZINGENERATOREN

	KS 5000E G	KS 7000	KS 7000E	KS 7000E-3	KS 7000E ATS
Spannung, V	230	230	230	400	230
Höchstleistung, kW	4,5	5,5	5,5	5,5	5,5
Nennleistung, kW	4,0	5,0	5,0	5,0	5,0
Frequenz, Hz	50	50	50	50	50
Strom, A (max)	19,5	23,91	23,91	13,04	23,91
Steckdosen	2 x Schuko 230V	Schuko, CEE 230V 32A	Schuko, CEE 230V 32A	CEE 400V 16A, Schuko 230V	Schuko, CEE 230V 32A
Volumen des Kraftstoffbehälters, l	25	25	25	25	25
Laufzeit bei der Belastung 50%*, h	17	17	17	17	17
LED-Anzeige	Spannung, Frequenz, Betriebsstundenzähler				
Schallpegel Lpa (7 m)/Lwa, dB	70/95	70/95	70/95	70/95	70/95
Steckdose 12V, A	12/8,3	12/8,3	12/8,3	12/8,3	12/8,3
Modell des Motors	KS 390	KS 390	KS 390	KS 390	KS 390
Typ des Motors	Benzin / Gas 1-Zylinder, 4-Takt mit Luftkühlung	Benzin 1-Zylinder, 4-Takt mit Luftkühlung			
Motorleistung, PS/kW	13,0/9,56	13,0/9,56	13,0/9,56	13,0/9,56	13,0/9,56
Motoröl-Füllmenge, l	1,1	1,1	1,1	1,1	1,1
Hubraum, cm ³	389	389	389	389	389
Spannungsregler	Intelligentes AVR-System				
Anlasser	Hand/Elektro	Hand	Hand/Elektro	Hand/Elektro	Hand/Elektro/Auto
Leistungszahl, cos φ	1,0 (230 V)	1,0 (230 V)	1,0 (230 V)	0,8 (400 V)	1,0 (230 V)
Abmessungen Netto (LxBxH), mm	680x545x550	680x545x550	680x545x550	680x545x550	680x545x550
Abmessungen Brutto (LxBxH), mm	700x545x590	700x545x590	700x545x590	700x545x590	700x545x590
Nettogewicht, kg	77	69,2	76,2	80,8	76,8
Bruttogewicht, kg	79,6	71,6	78,6	83,2	78,8
Schutzart	IP23M				
QR-code					

Für Modelle KS 2900, KS 2900G, KS 5000E G Synchronalternator mit Aluwicklung

*Kraftstoff-Verbrauch hängt von zahlreichen Faktoren ab: Gesamtlast der angeschlossenen Verbraucher, Kraftstoffqualität, Außentemperaturen (Sommer/Winter), Luftdruck und die Höhe über dem Meeresspiegel, technischer Zustand des Generators.



ATS-einheit. Das Generator-Bedienfeld mit der ATS-Funktion (automatische Umschaltung auf Notstrom) ist mit den Anschlüssen für externe Stromversorgung, dem ATS-Schalter und der ATS Betriebsleuchte ausgestattet.



Die Motoren von Könnér & Söhnen® sind zuverlässig, leistungsstark, sparsam und entsprechen den europäischen Qualitätsstandards sowie den nach **EURO-5 geltenden Emissionsgrenzwerten.**



BENZINGENERATOREN



Spannung, V	400	230	400	230	230	230
Höchstleistung, kW	5,5	5,5	5,5	5,5	6,5	8,0
Nennleistung, kW	5,0	5,0	5,0	5,0	6,0	7,5
Frequenz, Hz	50	50		50	50	50
Strom, A (max)	9,93	23,91	9,93	23,91	28,3	34,78
Steckdosen	CEE 400V 16A, Schuko	CEE 230V 32A, CEE 400V 16A		Schuko 230V, CEE 230V 32A	Schuko 230V, CEE 230V 32A	Schuko 230V, CEE 230V 32A
Volumen des Kraftstoffbehälters, l	25	25		25	25	25
Laufzeit bei der Belastung 50%*, h	17	17		17	15	17
LED-Anzeige	Spannung, Frequenz, Betriebsstundenzähler					
Schallpegel Lpa (7 m)/Lwa, dB	70/95	70/95		70/95	71/96	71/96
Steckdose 12V, A	12/8,3	12/8,3		12/8,3	12/8,3	12/8,3
Modell des Motors	KS 390	KS 390		KS 390	KS 420	KS 440
Typ des Motors	Benzin 1-Zylinder, 4-Takt mit Luftkühlung			Benzin / Gas 1-Zylinder, 4-Takt mit Luftkühlung		Benzin 1-Zylinder, 4-Takt mit Luftkühlung
Motorleistung, PS/kW	13,0/9,56	13,0/9,56		13,0/9,56	16,0/11,77	18,0/13,24
Motoröl-Füllmenge, l	1,1	1,1		1,1	1,1	1,2
Hubraum, cm ³	389	389		389	420	440
Spannungsregler	Intelligentes AVR-System					
Anlasser	Hand/Elektro/Auto	Hand/Elektro		Hand/Elektro	Hand/Elektro	Hand/Elektro
Leistungszahl, cos φ	0,8 (400 V)	1,0 (230 V)	0,8 (400 V)	1,0 (230 V)	1,0 (230 V)	1,0 (230 V)
Abmessungen Netto (LxBxH), mm	680x545x550	680x545x550		680x545x550	680x545x550	680x545x550
Abmessungen Brutto (LxBxH), mm	700x545x590	700x545x590		700x545x590	700x545x590	700x545x590
Nettogewicht, kg	82,3	81		77,2	83	86,5
Bruttogewicht, kg	83,2	83		79,6	88,9	88,9
Schutzart	IP23M					
QR-code						

*Kraftstoff-Verbrauch hängt von zahlreichen Faktoren ab: Gesamtlast der angeschlossenen Verbraucher, Kraftstoffqualität, Außentemperaturen (Sommer/Winter), Luftdruck und die Höhe über dem Meeresspiegel, technischer Zustand des Generators.



DUAL FUEL-serie. Die LPG-Benzin-Generatoren der DUAL FUEL-Serie der Könner & Söhne®. Der Generator kann sowohl mit Benzin als auch mit Flüssiggas (Propan, Butan) betrieben werden.



ATS-einheit. Das Generator-Bedienfeld mit der ATS-Funktion (automatische Umschaltung auf Notstrom) ist mit den Anschlüssen für externe Stromversorgung, dem ATS-Schalter und der ATS Betriebsleuchte ausgestattet.



BENZINGENERATOREN

Spannung, V	400	230	400	230	400	230
Höchstleistung, kW	8,0	8,0	8,0	8,0	8,0	8,0
Nennleistung, kW	7,5	7,5	7,5	7,5	7,5	7,5
Frequenz, Hz	50	50	50	50		50
Strom, A (max)	14,45	34,78	14,45	34,78	14,45	34,78
Steckdosen	CEE 400V 16A, Schuko	Schuko 230V, CEE 230V 32A	CEE 400V 16A, Schuko	CEE 230V 32A, CEE 400V 16A		Schuko 230V, CEE 230V 32A
Volumen des Kraftstoffbehälters, l	25	25	25	25		25
Laufzeit bei der Belastung 50%, h	15	15	15	15		15
LED-Anzeige	Spannung, Frequenz, Betriebsstundenzähler					
Schallpegel Lpa (7 m)/Lwa, dB	71/96	71/96	71/96	71/96		71/96
Steckdose 12V, A	12/8,3	12/8,3	12/8,3	12/8,3		12/8,3
Modell des Motors	KS 440	KS 440	KS 440	KS 440		KS 440
Typ des Motors	Benzin 1-Zylinder, 4-Takt mit Luftkühlung					Benzin / Gas 1-Zylinder, 4-Takt mit Luftkühlung
Motorleistung, PS/kW	18,0/13,24	18,0/13,24	18,0/13,24	18,0/13,24		18,0/13,24
Motoröl-Füllmenge, l	1,2	1,2	1,2	1,2		1,2
Hubraum, cm³	440	440	440	440		440
Spannungsregler	Intelligentes AVR-System					
Anlasser	Hand/Elektro	Hand/Elektro/Auto		Hand/Elektro	Hand/Elektro	
Leistungszahl, cos φ	0,8 (400 V)	1,0 (230 V)	0,8 (400 V)	1,0 (230 V)	0,8 (400 V)	1,0 (230 V)
Abmessungen Netto (LxBxH), mm	680x545x550	680x545x550	680x545x550	680x545x550		680x545x550
Abmessungen Brutto (LxBxH), mm	700x545x590	700x545x590	700x545x590	700x545x590		700x545x590
Nettogewicht, kg	88,0	87,8	89,2	88		86,5
Bruttogewicht, kg	90,4	90,2	91,6	90		88,9
Schutzart	IP23M					
QR-code						

*Kraftstoff-Verbrauch hängt von zahlreichen Faktoren ab: Gesamtlast der angeschlossenen Verbraucher, Kraftstoffqualität, Außentemperaturen (Sommer/Winter), Luftdruck und die Höhe über dem Meeresspiegel, technischer Zustand des Generators.

VTS-Phasenumschaltsystem. Das einzigartige innovative VTS-Phasenumschaltsystem (Voltage Transfer Switch) mit beinahe gleicher Leistung für einphasige (230V) und dreiphasige (400V) Verbraucher.



Die Motoren von Könnert & Söhne® sind zuverlässig, leistungsstark, sparsam und entsprechen den europäischen Qualitätsstandards sowie den nach **EURO-5 geltenden Emissionsgrenzwerten.**



BENZINGENERATOREN



KS 12-1E ATSR



KS 12-1E 1/3 ATSR



KS 15-1E ATSR



KS 15-1E 1/3 ATSR

Spannung, V	230	230	400	230	230	400
Höchstleistung, kW	9,2 kW	8,2 kW	11,5 kVA	12,5 kW	11,5 kW	15,6 kVA
Nennleistung, kW	9,0 kW	8,0 kW	11,25 kVA	12,0 kW	11,0 kW	15,0 kVA
Frequenz, Hz	50	50		50	50	
Strom, A (max)	40	35	17	53	48	22
Steckdosen	Schuko 230V, CEE 230V 32A, CEE 230V 63A	Schuko 230V, CEE 230V 32A, CEE 400V 32A		Schuko 230V, CEE 230V 32A, CEE 230V 63A	CEE 400V 32A, CEE 230V 63A	
LED-Anzeige	Spannung in Volt, Frequenz, Betriebsstundenzähler, Motorölstand					
Geräuschpegel Lpa (7 m)/Lwa, dB	74/97	74/97		73/96	73/96	
Steckdose 12V, A	+	+		+	+	
Modell des Motors	KS 650	KS 650		KS 780	KS 780	
Typ des Motors	Benzin 1-Zylinder, 4-Takt mit Luftkühlung			Benzin 2-Zylinder, 4-Takt mit Luftkühlung		
Motorleistung, PS/kW	18,5/13,6	18,5/13,6		22,0/16,18	22,0/16,18	
Motoröl-Füllmenge, l	1,4	1,4		1,5	1,5	
Hubraum, cm ³	625	625		750	750	
Spannungsregler	Intelligentes AVR-System					
Anlasser	Hand/Elektro	Hand/Elektro		Elektro	Elektro	
Leistungszahl, cos φ	1,0 (230 V)	1,0 (230 V)	0,8 (400 V)	1,0 (230 V)	1,0 (230 V)	0,8 (400 V)
Batterie, Ah	21			36		
ATS-Anschluss	+	+		+	+	
Abmessungen Netto (LxBxH), mm	790x705x680	790x705x680		780x705x680	780x705x680	
Abmessungen Brutto (LxBxH), mm	800x715x780	800x715x780		807x715x905	807x715x905	
Nettogewicht, kg	120	120		155	155	
Bruttogewicht, kg	136	136		170	170	
Schutzart	IP23M					
QR-code						



ATS-Anschluss. ATS-Anschluss zum Anschliessen einer externen ATS-Einheit (automatisches Netzumschaltgerät). Der Generator verfügt über eine 8-polige Anschlussbuchse.



VTS-Phasenumschaltssystem. Das einzigartige innovative VTS-Phasenumschaltssystem (Voltage Transfer Switch) mit beinahe gleicher Leistung für einphasige (230V) und dreiphasige (400V) Verbraucher.

TRANSPORTSATZ

KS 3 KIT



Geeignet für alle Modelle von Benzingeneratoren offener Ausführung: KS 2000, KS 3000-serie.

Achse	1 Stk.
Räder	2 Stk.
Griffe	2 Stk.
GummifüÙe	2 Stk.
Nettogewicht/Bruttogewicht	5,0/5,6 kg



KS 7 KIT



Geeignet für alle Modelle von Benzingeneratoren offener Ausführung: KS 5000, KS 7000-serie (Stahlrahmen Ø28 cm).

Achse	1 Stk.
Räder	2 Stk.
Griffe	2 Stk.
GummifüÙe	2 Stk.
Nettogewicht/Bruttogewicht	5,12/5,66 kg



KS 10 KIT



Geeignet für alle Modelle von Benzingeneratoren offener Ausführung: KS 9000, KS 10000-serie (Stahlrahmen Ø32 cm).

Achse	1 Stk.
Räder	2 Stk.
Griffe	2 Stk.
GummifüÙe	2 Stk.
Nettogewicht/Bruttogewicht	5,24/5,78 kg



DIESEL- GENERATOREN

Könner & Söhne® **Diesel-Generatoren der HEAVY DUTY-Serie** sind Notstromaggregate, die im Vergleich zu Benzinaggregaten eine Reihe von Vorteilen bieten, darunter:

- erhöhte Motorlebensdauer
- längerer Betrieb ohne Unterbrechungen
- geringerer Kraftstoffverbrauch
- verstärkte Rahmenkonstruktion und hochbelastbare Komponenten.

Die aktualisierte Produktpalette umfasst Ein- und Zweizylindermodelle mit Luft- und Wasserkühlung und einer Leistung von **5,0 kW bis 13,75 kVA**.



 **5,0kW – 13,75kVA**



DIESELGENERATOREN

DIESEL-GENERATOREN DER HEAVY DUTY-SERIE VON KÖNNER & SÖHNEN® ZEICHNEN SICH DURCH EINE VERLÄNGERTE MOTORLEBENSDAUER AUS UND KÖNNEN LÄNGER OHNE UNTERBRECHUNGEN BETRIEBEN WERDEN



DIESELGENERATOREN HEAVY DUTY-SERIE

Die Generatoren der **HEAVY DUTY-Serie** sind aufgrund der erhöhten Lebensdauer des Motors, der verstärkten Stahlrahmenstruktur und der robusten Komponenten für einen längeren Betrieb ausgelegt.

Die neue Produktlinie umfasst interessante Modelle, die mit einem einzigartigen VTSPhasenumschaltsystem ausgestattet sind, das den Einsatz eines Generators als Ein- (230 V) und Dreiphasengenerator (400 V) nahezu ohne Leistungsverlust ermöglicht. Darüber hinaus sind diese Dieselgeneratoren mit einem universellen ATS-Ausgang für den Anschluss einer automatischen Umschaltseinheit ausgestattet. Alle Generatoren der HEAVY DUTY-Serie sind mit einer Vorwärmfunktion versehen, die einen problemlosen Start des Generators im Winter ermöglicht. Die Generatoren sind ebenfalls mit den leistungsstarken Batterien (30 Ah) ausgestattet.

Generatorleistung



5.0 – 7.5 kW

Spannung



230V/400V

Anlasser



HAND/ELEKTRO

Motorleistung



12 – 18 PS

✓ Der Generator ist mit empfindlichen LS-Schaltern ausgestattet, die einen Überlast- und Kurzschlusschutz bieten. Der eingebaute Ölmangenschutz stoppt den Generator bei zu wenig Motoröl.

✓ Kontrolle der wichtigsten Parameter: Ausgangsspannung, Frequenz, Betriebsstundenzähler, Ölmangelanzeige, Kraftstoffanzeige.



VTS-Phasenumschaltsystem
gewährleistet nahezu gleiche Leistung für 230V- oder 400V-Stromverbraucher

LED-Anzeige: Spannung, Frequenz, aktuelle und gesamte Betriebsstunden

Vorwärmung für einen mühelosen Start in der kalten Jahreszeit

ATS-Anschluss (6-poliger)



Leistungsstarker und zuverlässiger EURO 5 Motor von Köhner & Söhne®. Die Motorlebensdauer bis zu 3000 Betriebsstunden



3D-ÜBERSICHT



VIDEO EINES LAUFENDEN GENERATORS ANSEHEN





DIESELGENERATOREN



VORWÄRMUNG

Die Dieselgeneratoren der HEAVY DUTY - Serie sind mit einem Vorwärmer ausgestattet, mit dem der Generator im Winter mühelos gestartet werden kann.



ATS-ANSCHLUSS

Der Generator ist für den Anschluss einer passenden ATS-Einheit vorbereitet. An die 6-polige Anschlussbuchse wird eine passende ATS-Einheit angeschlossen. Die ATS-Einheit (automatische Umschaltung auf Notstrom) startet den Generator voll automatisch und überträgt die Last darauf beim Ausfall der primären Stromversorgung und stoppt ihn beim Wiederkehren der primären Stromversorgung.



VTS-SYSTEM

Das einzigartige innovative VTS-Phasenumschaltsystem (Voltage Transfer Switch) mit beinahe gleicher Leistung für einphasige (230V) und dreiphasige (400V) Verbraucher. Jeder Modus verfügt über einen eigenen Schutzschalter.



LED-ANZEIGE

Die moderne multifunktionale LED-Anzeige zeigt Frequenz, Spannung und Betriebsstunden des Generators an. Die angezeigten Informationen erleichtern Kontrolle der vom Gerät erzeugten Spannung.



KS 6100HDE KS 6102HDE



Höchstleistung/Nennleistung 230 V	5,5 kW/5,0 kW
Spannung	230 V
Anlasser	Hand/Elektro
Steckdosen	Schuko 230 V 16A, CEE 230 V 32A
Vorwärmungsfunktion	+
Batterie	30 Ah
Abmessungen Netto (LxBxH)	730x495x630 mm
Nettogewicht	107 kg



KS 8100HDE KS 8102HDE



Höchstleistung/Nennleistung 230 V	6,5 kW/6,0 kW
Spannung	230 V
Anlasser	Hand/Elektro
Steckdosen	Schuko 230 V 16A, CEE 230 V 32A
Vorwärmungsfunktion	+
Batterie	30 Ah
Abmessungen Netto (LxBxH)	730x495x630 mm
Nettogewicht	117 kg



KS 8100HDE-1/3 ATSR KS 8102HDE-1/3 ATSR



Höchstleistung/Nennleistung 230 V	5,5/5,0 kW
Höchstleistung/Nennleistung 400 V	6,5/6,0 kW
Spannung	230 V/400 V
Anlasser	Hand/Elektro
Steckdosen	CEE 400 V 16A, CEE 230 V 32A
Vorwärmungsfunktion	+
Batterie	30 Ah
Abmessungen Netto (LxBxH)	730x495x630 mm
Nettogewicht	117 kg



KS 9100HDE-1/3 ATSR KS 9102HDE-1/3 ATSR



Höchstleistung/Nennleistung 230 V	6,5/6,0 kW
Höchstleistung/Nennleistung 400 V	7,5/7,0 kW
Spannung	230 V/400 V
Anlasser	Hand/Elektro
Steckdosen	CEE 400 V 16A, CEE 230 V 32A
Vorwärmungsfunktion	+
Batterie	30 Ah
Abmessungen Netto (LxBxH)	730x495x630 mm
Nettogewicht	122 kg



Die Dieselgeneratoren die allen Anforderungen der Abgasnorm-Euro 5 Erfüllen.



FÜR HAUS

Dank des großen Angebots an Könnér & Söhnen® Dieselaggregaten finden Sie für jedes Privathaus oder sogar für einen kleinen Gewerbebetrieb das passende Modell.

Mit dieser zuverlässigen Notstromquelle lassen sich verschiedene 230V- oder 400V-Stromverbraucher mit Strom versorgen. Durch ihre höhere Kraftstoffeffizienz sind Diesel-Generatoren eine kostengünstige Lösung bei häufigen oder längeren Stromausfällen.

Stromausfälle sind wahrscheinlicher unter schweren Wetterbedingungen wie z.B. im Winter. Alle Könnér & Söhnen® Diesel-Generatoren verfügen über eine Vorwärmfunktion, die dafür sorgt, dass der Generator in der kalten Jahreszeit besser startet.



DIESELGENERATOREN HEAVY DUTY-SERIE

Die erstklassigen Modelle der Serie **HEAVY DUTY Silent Dieselgenerator** sind in einem schallgedämmten, vandalensicheren Gehäuse untergebracht. Diese neue Produktreihe hat viele Vorteile gegenüber älteren Versionen. Das robuste Gehäuse gewährleistet einen geringeren Geräuschpegel, einen größeren Schutz vor mechanischen Einwirkungen, vor Witterungseinflüssen, sowie Staub und Schmutz.

Wie andere Generatoren der HEAVY DUTY-Serie verfügen diese Produktreihe über eine längere Lebensdauer (bis zu 3000 Betriebsstunden), eine Luftvorwärmung, was insbesondere für den Start bei kaltem Wetter erforderlich ist. Außerdem kann eine ATS-Einheit (Automatischer Umschalter auf Notstrom) am Generator angeschlossen werden. Die Modelle 1/3 sind mit einem VTS-Phasenumschaltsystem ausgestattet. Wir sind sicher, dass unsere Generatoren zu Ihren zuverlässigen Helfern werden.

Generatorleistung



5.0 – 8.0 kW

Spannung



230V/400V

Schallgedämmtes Gehäuse



Lpa (7m) – 66 dB

Vorwärmungsfunktion



BEI KALTEM WETTER



Schallgedämmtes
vandalensicheres Gehäuse

Vorwärmungsfunktion
bei kaltem Wetter

ATS Anschluss
(universeller 6-poliger)

Schutzschalter. Überlast-
und Kurzschlusschutz



VTS-Phasenumschaltsystem
gewährleistet nahezu gleiche Leistung
für 230V- und 400V-Stromverbraucher

SUPER SILENT DIESELGENERATOREN
(Modelle KS 9300DE 1/3 ATSR, KS 11-2DE ATSR)
Minimalem Geräuschpegel Lpa (7m) - 66 dB





GEHÄUSE

Schallgedämmtes vandalsicheres Gehäuse schützt den Generator in jeder Jahreszeit effektiv und verlängert seine Lebensdauer. Das Gehäuse ist für eine einfache Handhabung mit Griffen und Rollen ausgestattet. Modelle der Serie Super Silent haben einen niedrigen Schallpegel was mehr Komfort bietet.



ERGONOMISCHES BEDIENFELD

Dank des ergonomischen Generator-Bedienfeldes können Sie die Arbeit bequem erledigen, da alle Funktionen bequem angeordnet sind: moderne LED-Anzeige (Betriebsstundenzähler, Frequenz, Spannung), Elektrostart, Überlastschuttschalter, Ölstandsensor, Steckdosen, Erdungsschraube, Klemmen und mehr.



VTS-SYSTEM

Universalgeneratoren 2-in-1 verfügen über ein einzigartiges VTS-Phasenumschalt-System (Voltage Transfer Switch), das die Verwendung eines Generators sowohl im Einphasenmodus (230 V) als auch im Dreiphasenmodus (400 V) nahezu ohne Leistungsverlust ermöglicht. Jeder Modus verfügt über eigenen Schutzschalter. Es ist nicht notwendig, zwei separate Generatoren für ein- und dreiphasige Verbraucher zu kaufen.



ATS-ANSCHLUSS

Der Generator ist für den Anschluss einer ATS-Einheit geeignet. An die 6-polige Anschlussbuchse wird eine passende ATS-Einheit angeschlossen. Die ATS-Einheit (automatische Umschaltung auf Notstrom) startet den Generator voll automatisch und überträgt die Last darauf beim Ausfall der primären Stromversorgung und stoppt ihn beim Wiederkehren der primären Stromversorgung.

KS 820HDES-1/3 ATSR

Höchstleistung/Nennleistung 230 V	5,5/5,0 kW
Höchstleistung/Nennleistung 400 V	6,5/6,0 kW
Spannung	230 V / 400 V
Anlasser	Elektro
Steckdosen	CEE 400 V 16A, CEE 230 V 32A
Vorwärmungsfunktion	+
Batterie	30 Ah
Abmessungen Netto (LxBxH)	900x545x905 mm
Nettogewicht	163 kg



KS 920HDES-1/3 ATSR KS 9202HDES-1/3 ATSR

Höchstleistung/Nennleistung 230 V	6,5/6,0 kW
Höchstleistung/Nennleistung 400 V	7,5/7,0 kW
Spannung	230 V / 400 V
Anlasser	Elektro
Steckdosen	CEE 400 V 16A, CEE 230 V 32A
Vorwärmungsfunktion	+
Batterie	30 Ah
Abmessungen Netto (LxBxH)	900x545x905 mm
Nettogewicht	168 kg



 Die Dieselgeneratoren die allen Anforderungen der Abgasnorm-Euro 5 Erfüllen.



SUPER SILENT DIESELGENERATOREN

Modelle der KS 9300 und KS 11-2 Serien verfügen über ein robustes vandalensicheres Schalldämmgehäuse mit einem niedrigen Schallpegel, was einen komfortablen Betrieb ermöglicht. Schalleistungspegel **Lpa (7m) 66 dB**.



Schallgedämmtes Gehäuse:

- ✓ Schalldämmmaterial für leiseren Betrieb des Generators
- ✓ Schutz vor Eindringen von Fremdkörpern (Äste, Laub, Baumühl etc.)
- ✓ Elektrostatische Korrosionsschutzbeschichtung ANTI-SCRATCH verlängert die Lebensdauer des Geräts
- ✓ Revisionstüren sind mit Schlössern ausgestattet als Schutz vor unbefugtem Eindringen
- ✓ Ausgestattet mit Griffen und Rädern für besseren Transport

DIESELGENERATOREN

KS 9300DE-1/3 ATSR KS 9302DE-1/3 ATSR



Höchstleistung/Nennleistung 230 V	6,5/6,0 kW
Höchstleistung/Nennleistung 400 V	7,5/7,0 kW
Spannung	230 V / 400 V
Anlasser	Elektro
Steckdosen	CEE 400 V 16A, CEE 230 V 32A
Vorwärmungsfunktion	+
Batterie	30 Ah
Abmessungen Netto (LxBxH)	1080x550x800 mm
Nettogewicht	168 kg



KS 11-2DE ATSR



Höchstleistung 230 V	8,0 kW
Nennleistung 230 V	7,5 kW
Spannung	230 V
Anlasser	Elektro
Steckdosen	Schuko 230 V 16A, CEE 230 V 32A
Vorwärmungsfunktion	+
Batterie	30 Ah
Abmessungen Netto (LxBxH)	1100x600x750 mm
Nettogewicht	216 kg



Die Dieselgeneratoren die allen Anforderungen der Abgasnorm-Euro 5 Erfüllen.

ZWEIZYLINDER DIESELGENERATOREN

Unsere Ingenieure verbessern und optimieren die Dieselgeneratoren der **HEAVY DUTY-Serie** kontinuierlich und haben für Sie ein neues Angebot an professionellen mobilen Zweizylinder-Stromerzeugern der Marke Köhner & Söhne® mit einer Leistung von **7,7 – 11,25 kVA** vorbereitet.

Die Generatoren der Modellreihe KS 13-DEW sind mit modernen Zweizylinder-V-Motoren (18 PS) mit Wasserkühlung ausgestattet und haben zwei Ausführungsarten: eine Ausführung in einem schalldichten vandalsicheren Gehäuse und eine Ausführung mit offenem Rahmen. Alle Generatoren dieser Serie sind mit einem ATS-Ausgang für den Anschluss einer ATS-Einheit (automatische Umschaltung auf Notstrom) ausgestattet.

Zweizylinder Motoren



18 PS

Motoren mit



WASSERKÜHLUNG

Generatorleistung



7.7 kW – 11.25 kVA

Spannung



230V/400V

Motoren mit Wasserkühlung:

- ✓ Einer der wichtigsten Vorteile dieses Systems ist die hocheffiziente Wärmeabfuhr, die auch bei starker Änderung der Motorlast einen stabilen Wärmeaustausch gewährleistet
- ✓ Die Dauerlaufzeit eines wassergekühlten Motors ist länger als die eines luftgekühlten Motors

- ✓ Im Vergleich zu luftgekühlten Motoren zeichnen sich wassergekühlte Motoren durch eine längere Lebensdauer aus
- ✓ Durch den Motorbetrieb bei optimalen Temperaturen produzieren sie deutlich weniger Schadstoffemissionen



Elektrostatische Beschichtung
ANTI-SCRATCH (Korrosionsschutz)

Not-Aus-Schalter des Motors

VTS-Phasenumschaltsystem
beinahe gleiche Leistung im Ein- und Dreiphasenbetrieb
(für Modelle KS 13-1DEW 1/3 ATSR, KS 13-2DEW 1/3 ATSR)

ATS Anschluss

Steuerungseinheit SmartGen oder LED-Anzeige: Betriebsstundenzähler, Frequenz, Spannung



VIDEO EINES LAUFENDEN GENERATORS ANSEHEN





DIESELGENERATOREN



LEISTUNGSTARKER ZWEIZYLINDER-MOTOR

Der leistungsstarke, optimal ausgelegte Zweizylinder-V-Motor mit Wasserkühlung (18 PS). Dieser Motor sorgt für eine längere Lebensdauer und einen leiseren Betrieb des Generators.



ERGONOMISCHES BEDIENFELD

Benutzerfreundliches ergonomisches Bedienfeld ermöglicht eine einfache Steuerung des gesamten Geräts, alle wesentliche Betriebsparameter werden gesteuert. Das Modell KS 13-2 DEW ist mit einer Steuerungseinheit SmartGen ausgestattet, die den Motor gegen Hoch-/Unterspannungen, Unter-/Überfrequenzen, niedrigen Öldruck, Überbelastung bzw. Temperaturerhöhung des Motors schützt.



ATS-ANSCHLUSS

Der Generator ist für den Anschluss eines ATS-Systems geeignet. Der Generator verfügt über eine 6-polige Anschlussbuchse.



VTS-SYSTEM

Universalgeneratoren 2-in-1 verfügen über ein einzigartiges VTS-Phasenumschalt-System (Voltage Transfer Switch), das die Verwendung eines Generators sowohl im Einphasenmodus (230 V) als auch im Dreiphasenmodus (400 V) nahezu ohne Leistungsverlust ermöglicht. Jeder Modus verfügt über eigenen Schutzschalter. Es ist nicht notwendig, zwei separate Generatoren für ein- und dreiphasige Verbraucher zu kaufen.



ZWEIZYLINDER DIESELGENERATOREN

Wir haben das Sortiment der **HEAVY DUTY-Serie** um professionelle Dieselgeneratoren mit **9,5 kW bis 13,75 kVA** erweitert, die auf modernen luftgekühlten Zweizylindermotoren (21 PS) basieren.

Alle Generatoren dieser Serie sind für den Anschluss eines ATS-Systems (Automatischer Transferschalter) geeignet und mit einem automatischen Überwachungssystem für die wichtigsten Betriebsparameter ausgestattet: Kurzschluss- und Überlastschutz, Ölmangelsicherung, Kraftstoffanzeige. Die Modelle KS 14-2DE ATSR und KS 14-2DE 1/3 ATSR sind mit einer multifunktionalen SmartGen-Einheit ausgestattet, die den Motor gegen Hoch-/Unterspannungen, Unter-/Überfrequenzen, niedrigen Öldruck, Überbelastung bzw. Temperaturerhöhung des Motors schützt

Zweizylinder Motoren



21 PS

Motoren mit



LUFTKÜHLUNG

Generatorleistung



9.5 kW – 13.75 kVA

Spannung

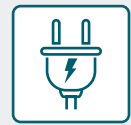

230V/400V

Steuerungseinheit SmartGen oder LED-Anzeige:
Betriebsstundenzähler, Frequenz, Spannung

Elektrostatische Beschichtung
ANTI-SCRATCH (Korrosionsschutz)

Not-Aus-Schalter des Motors

VTS-Phasenumschaltssystem
beinahe gleiche Leistung im Ein- und
Dreiphasenbetrieb
(für Modell KS 14-2DE 1/3 ATSR)

ATS Anschluss

Die Motorlebensdauer
bis zu 3000 Betriebsstunden

Schallgedämmtes vandalensicheres
Gehäuse, für niedrigen
Schallpegel, Lpa 68 dB



9,5 kW - 13,75 kVA

LEISTUNGSSTARKER DIESELGENERATOR
AUF BASIS VON ZWEIZYLINDERMOTOREN





LEISTUNGSSTARKER ZWEIZYLINDERMOTOR

Leistungsstarker und robuster, luftgekühlter Zweizylinder-Motor (21 PS). Durch eine Bauform des Motors, dessen Zylinder hintereinander in Reihe stehen, wird eine längere Lebensdauer und einen leisen Betrieb des Generators gewährleistet.



SCHALLGEDÄMMTES, VANDALENSICHERES GEHÄUSE

Das wetterfeste, schallgedämmte, vandalensichere Gehäuse schützt das Gerät effektiv und verlängert seine Lebensdauer. Der Generator verfügt über einen externen Not-Aus-Schalter. Das Gehäuse ist ebenfalls mit Rollen ausgestattet, um die Handhabung zu erleichtern.



ERGONOMISCHES BEDIENFELD

Benutzerfreundliches ergonomisches Bedienfeld ermöglicht eine einfache Steuerung des gesamten Geräts. Der Generator ist für den Anschluss eines ATS-Systems (automatische Umschaltung auf Notstrom) geeignet und hat ein VTS Phasenumschalt-System (Voltage Transfer Switch), das die Verwendung eines Generators sowohl im Einphasenmodus (230V) als auch im Dreiphasenmodus (400V) nahezu ohne Leistungsverlust ermöglicht.



KONTAKTBAND

Die leistungsstarken Zweizylinder-Dieseldieselgeneratoren der Marke Könnner & Söhnen® sind mit den hochwertigen Anschlussklemmen ausgestattet. Dadurch wird die vollständige Abnahme des vom Generator erzeugten Stromes ermöglicht.

KS 13-1DEW 1/3 ATSR



Höchstleistung/Nennleistung 230 V	8,1/7,7 kW
Höchstleistung/Nennleistung 400 V	11,25/10,63 kVA
Spannung	230 V / 400 V
Anlasser	Elektro
Steckdosen	Schuko 230 V 16A, CEE 230 V 32A, CEE 400 V 16A, CEE 400 V 32A
Vorwärmungsfunktion	+
Batterie	45 Ah
Abmessungen Netto (LxBxH)	1050x640x700 mm
Nettogewicht	210 kg



WASSERKÜHLUNG

KS 13-2DEW ATSR



Höchstleistung 230 V	9,0 kW
Nennleistung 230 V	8,5 kW
Spannung	230 V
Anlasser	Elektro
Steckdosen	2 x Schuko 230 V 16A, 1 x CEE 230 V 32A, 1 x CEE 230 V 63A, Schraubklemmen
Vorwärmungsfunktion	+
Batterie	45 Ah
Abmessungen Netto (LxBxH)	1250x650x760 mm
Nettogewicht	310 kg



WASSERKÜHLUNG

KS 13-2DEW 1/3 ATSR



Höchstleistung/Nennleistung 230 V	8,1/7,7 kW
Höchstleistung/Nennleistung 400 V	11,25/10,63 kVA
Spannung	230 V / 400 V
Anlasser	Elektro
Steckdosen	Schuko 230 V 16A, CEE 230 V 32A, CEE 400 V 16A, CEE 400 V 32A, Schraubklemmen
Vorwärmungsfunktion	+
Batterie	45 Ah
Abmessungen Netto (LxBxH)	1250x650x760 mm
Nettogewicht	310 kg



WASSERKÜHLUNG

KS 14-1DE ATSR



Höchstleistung 230 V	11,0 kW
Nennleistung 230 V	10,5 kW
Spannung	230 V
Anlasser	Elektro
Steckdosen	2 x Schuko 230 V 16A, 1 x CEE 230 V 32A, 1 x CEE 230 V 63A
Vorwärmungsfunktion	+
Batterie	45 Ah
Abmessungen Netto (LxBxH)	1050x640x700 mm
Nettogewicht	220 kg



KS 14-2DE ATSR



Höchstleistung 230 V	11,0 kW
Nennleistung 230 V	10,5 kW
Spannung	230 V
Anlasser	Elektro
Steckdosen	2 x Schuko 230 V 16A, 1 x CEE 230 V 32A, 1 x CEE 230 V 63A, Schraubklemmen
Vorwärmungsfunktion	+
Batterie	45 Ah
Abmessungen Netto (LxBxH)	1250x650x760 mm
Nettogewicht	320 kg



KS 14-2DE 1/3 ATSR



Höchstleistung/Nennleistung 230 V	10,0/9,5 kW
Höchstleistung/Nennleistung 400 V	13,75/13,1 kVA
Spannung	230 V / 400 V
Anlasser	Elektro
Steckdosen	Schuko 230 V 16A, CEE 230 V 32A, CEE 400 V 16A, CEE 400 V 32A, Schraubklemmen
Vorwärmungsfunktion	+
Batterie	45 Ah
Abmessungen Netto (LxBxH)	1250x650x760 mm
Nettogewicht	320 kg



DIESELGENERATOREN



KS 6100HDE
KS 6102HDE



KS 8100HDE
KS 8102HDE







KS 8100HDE-1/3 ATSR
KS 8102HDE-1/3 ATSR

VTS



KS 9100HDE-1/3 ATSR
KS 9102HDE-1/3 ATSR

VTS

Spannung, V	230	230	230	400	230	400
Höchstleistung, kW	5,5	6,5	5,5	6,5	6,5	7,5
Nennleistung, kW	5,0	6,0	5,0	6,0	6,0	7,0
Frequenz, Hz	50	50	50		50	
Strom, A (max)	23,91	28,26	23,04	11,74	27,83	13,54
Steckdosen	Schuko 230 V 16A CEE 230 V 32A	Schuko 230 V 16A CEE 230 V 32A	CEE 400 V 16A CEE 230 V 32A		CEE 400 V 16A CEE 230 V 32A	
Volumen des Kraftstoffbehälters, l	11	11	11		11	
Laufzeit bei der Belastung 50%*, h	8,5	6,9	6,9		6,1	
LED-Anzeige	Spannung in Volt, Frequenz, Betriebsstundenzähler					
Schallpegel Lpa (7 m)/Lwa, dB	71/96	71/96	71/96		71/96	
Steckdose 12V, A	12/8,3	12/8,3	12/8,3		12/8,3	
Modell des Motors	KS 440HD KS 440HD-V	KS 480HD KS 480HD-V	KS 480HD KS 480HD-V		KS 520HD KS 520HD-V	
Typ des Motors	Diesel 1-Zylinder, 4-Takt mit Luftkühlung					
Motorleistung, PS/kW	12,0/8,83	14,0/10,3	14,0/10,3		18,0/13,24	
Motoröl-Füllmenge, l	1,65	1,65	1,65		1,65	
Hubraum, cm ³	418	456	456		498	
Spannungsregler	AVR					
Anlasser	Hand/Elektro	Hand/Elektro	Hand/Elektro		Hand/Elektro	
Leistungszahl, cos φ	1,0 (230 V)	1,0 (230 V)	1,0 (230 V)	0,8 (400 V)	1,0 (230 V)	0,8 (400 V)
Durchmesser des Rahmens	32 mm, round					
Batterie, Ah	30	30	30		30	
ATS Anschluss	-	-	+		+	
Vorwärmungsfunktion	+	+	+		+	
Abmessungen Netto (LxBxH), mm	730x495x630	730x495x630	730x495x630		730x495x630	
Abmessungen Brutto (LxBxH), mm	750x550x670	750x550x670	750x550x670		750x550x670	
Nettogewicht, kg	107	117	117		122	
Bruttogewicht, kg	115	125	125		130	
Schutzart	IP23M					
QR-code						

*Kraftstoff-Verbrauch hängt von zahlreichen Faktoren ab: Gesamtlast der angeschlossenen Verbraucher, Kraftstoffqualität, Außentemperaturen (Sommer/Winter), Luftdruck und die Höhe über dem Meeresspiegel, Technisches Zustand des Generators.



Die Motoren von Köhner & Söhne® sind zuverlässig, leistungsstark, sparsam und entsprechen den europäischen Qualitätsstandards sowie den nach EURO-5 geltenden Emissionsgrenzwerten.



ATS-Anschluss. ATS-Anschluss zum Anschließen einer externen ATS-Einheit (automatisches Netzumschaltgerät). Der Generator verfügt über eine 6-polige Anschlussbuchse.



Spannung, V	230	400	230	400	230	400	230
Höchstleistung, kW	5,5	6,5	6,5	7,5	6,5	7,5	8,0
Nennleistung, kW	5,0	6,0	6,0	7,0	6,0	7,0	7,5
Frequenz, Hz	50		50		50		50
Strom, A (max)	23,91	11,74	28,26	13,54	28,26	13,54	34,78
Steckdosen	CEE 400 V 16A CEE 230 V 32A		CEE 400 V 16A CEE 230 V 32A		CEE 400 V 16A CEE 230 V 32A		Schuko 230 V 16A CEE 230 V 32A
Volumen des Kraftstoffbehälters, l	20		20		20		20
Laufzeit bei der Belastung 50%*, h	12,5		11,1		11,1		13,2
LED-Anzeige	Spannung in Volt, Frequenz, Betriebsstundenzähler						
Schallpegel Lpa (7 m)/Lwa, dB	69/94		69/94		66/91		64/89
Steckdose 12V, A	12/8,3		12/8,3		12/8,3		12/8,3
Modell des Motors	KS 480HD-V		KS 520HD KS 520HD-V		KS 520HD KS 520HD-V		KS 690HD
Typ des Motors	Diesel 1-Zylinder, 4-Takt mit Luftkühlung						
Motorleistung, PS/kW	14,0/10,3		18,0/13,24		18,0/13,24		15,0/11,03
Motoröl-Füllmenge, l	1,65		1,65		1,65		1,65
Hubraum, cm ³	456		498		498		668
Spannungsregler	AVR						
Anlasser	Elektro		Elektro		Elektro		Elektro
Leistungszahl, cos φ	1,0 (230 V)		1,0 (230 V) 0,8 (400 V)		1,0 (230 V) 0,8 (400 V)		1,0 (230 V)
Gehäuse	Schalldämmgehäuse						
Batterie, Ah	30		30		30		30
ATS Anschluss	+		+		+		+
Vorwärmungsfunktion	+		+		+		+
Abmessungen Netto (LxBxH), mm	900x545x905		900x545x905		920x580x860		1100x600x750
Abmessungen Brutto (LxBxH), mm	960x550x960		960x550x960		940x600x880		1150x650x850
Nettogewicht, kg	163		168		168		216
Bruttogewicht, kg	173		178		180		230
Schutzart	IP23M						
QR-code							

DIESELGENERATOREN

*Kraftstoff-Verbrauch hängt von zahlreichen Faktoren ab: Gesamtlast der angeschlossenen Verbraucher, Kraftstoffqualität, Außentemperaturen (Sommer/Winter), Luftdruck und die Höhe über dem Meeresspiegel, Technisches Zustand des Generators.

VTS **VTS-Phasenumschaltsystem.** Das einzigartige innovative VTS-Phasenumschaltsystem (Voltage Transfer Switch) ermöglicht den Betrieb des Generators für einphasige (230 V) und dreiphasige (400 V) Verbraucher praktisch ohne Leistungsverlust.

SUPER SILENT. Modelle der Super Silent Serie mit niedrigem Schallpegel bieten mehr Komfort beim Betrieb.





KS 13-1DEW 1/3 ATSR



KS 13-2DEW ATSR



KS 13-2DEW 1/3 ATSR

Spannung, V	230	400	230	230	400
Höchstleistung, kW	8,1 kW	11,25 kVA	9,0 kW	8,1 kW	11,25 kVA
Nominal power, kW	7,7 kW	10,63 kVA	8,5 kW	7,7 kW	10,63 kVA
Frequenz, Hz	50		50	50	
Strom, A (max)	36,96	16,26	39,13	36,96	16,26
Steckdosen	Schuko 230 V 16A, CEE 230 V 32A CEE 400 V 16A, CEE 400 V 32A		2 x Schuko 230 V 16A CEE 230 V 32A, CEE 230 V 63A Schraubklemmen	Schuko 230 V 16A, CEE 230 V 32A CEE 400 V 16A, CEE 400 V 32A Schraubklemmen	
Volumen des Kraftstoffbehälters, l	30		25	25	
Laufzeit bei der Belastung 50%*, h	13,6		11,4	11,4	
LED-Anzeige	Spannung in Volt, Frequenz, Betriebsstundenzähler		Multifunktionale Digitalsteuerung SmartGen		
Schallpegel Lpa (7 m)/Lwa, dB	73/98		67/92	67/92	
Steckdose 12V, A	+		-	-	
Modell des Motors	KS 820HD		KS 820HD	KS 820HD	
Typ des Motors	Diesel-V-Typ-2-Zylinder, 4-Takt mit Wasserkühlung				
Motorleistung, PS/kW	18/13,24		18/13,24	18/13,24	
Motoröl-Füllmenge, l	3,3		3,3	3,3	
Füllmenge des Kühlmittels, l	3,5		3,5	3,5	
Hubraum, cm ³	794		794	794	
Spannungsregler	AVR				
Anlasser	Elektro		Elektro	Elektro	
Leistungszahl, cos φ	1,0 (230 V)	0,8 (400 V)	1,0 (230 V)	1,0 (230 V)	0,8 (400 V)
Gehäuse	Schalldämmgehäuse				
Batterie, Ah	45		45	45	
ATS Anschluss	+		+	+	
Vorwärmungsfunktion	+		+	+	
Abmessungen Netto (LxBxH), mm	1050x640x700		1250x650x760	1250x650x760	
Abmessungen Brutto (LxBxH), mm	1100x680x820		1300x700x880	1300x700x880	
Nettogewicht, kg	210		310	310	
Bruttogewicht, kg	240		345	345	
Schutzart	IP23M				
QR-code					

*Kraftstoff-Verbrauch hängt von zahlreichen Faktoren ab: Gesamtlast der angeschlossenen Verbraucher, Kraftstoffqualität, Außentemperaturen (Sommer/Winter), Luftdruck und die Höhe über dem Meeresspiegel, Technisches Zustand des Generators.



Wasserkühlung. Besonders vorteilhaft sind Motoren mit Wasserkühlung, die für eine verbesserte Wärmeabfuhr sorgen und so die Lebensdauer des Generators erhöhen.



Vorwärmung. Vorwärmung für einen mühelosen Start in der kalten Jahreszeit.



KS 14-1DE ATSR



KS 14-2DE ATSR



KS14-2DE 1/3 ATSR

Spannung, V	230	230	230	400
Höchstleistung, kW	11,0 kW	11,0 kW	10,0 kW	13,75 kVA
Nennleistung, kW	10,5 kW	10,5 kW	9,5 kW	13,1 kVA
Frequenz, Hz	50	50	50	
Strom, A (max)	47,83	47,83	43,48	19,87
Steckdosen	2 x Schuko 230 V 16A CEE 230 V 32A, CEE 230 V 63A	2 x Schuko 230 V 16A CEE 230 V 32A, CEE 230 V 63A Schraubklemmen	Schuko 230 V 16A, CEE 230 V 32A CEE 400 V 16A, CEE 400 V 32A Schraubklemmen	
Volumen des Kraftstoffbehälters, l	30	25	25	
Laufzeit bei der Belastung 50%*, h	11,5	9,6	9,6	
LED-Anzeige	Spannung in Volt, Frequenz, Betriebsstundenzähler	Multifunktionale Digitalsteuerung SmartGen		
Schallpegel Lpa (7 m)/Lwa, dB	74/99	68/93	68/93	
Steckdose 12V, A	+	-	-	
Modell des Motors	KS 1020HD	KS 1020HD	KS 1020HD	
Typ des Motors	Luftgekühlter Zweizylinder-Viertaktmotor			
Motorleistung, PS/kW	21/15,45	21/15,45	21/15,45	
Motoröl-Füllmenge, l	2,8	2,8	2,8	
Hubraum, cm ³	997	997	997	
Spannungsregler	AVR			
Anlasser	Elektro	Elektro	Elektro	
Leistungszahl, cos φ	1,0 (230 V)	1,0 (230 V)	1,0 (230 V)	0,8 (400 V)
Gehäuse	Schalldämmgehäuse			
Batterie, Ah	45	45	45	
ATS Anschluss	+	+	+	
Vorwärmungsfunktion	+	+	+	
Abmessungen Netto (LxBxH), mm	1050x640x700	1250x650x760	1250x650x760	
Abmessungen Brutto (LxBxH), mm	1100x680x820	1300x700x880	1300x700x880	
Nettogewicht, kg	220	320	320	
Bruttogewicht, kg	240	345	345	
Schutzart	IP23M			
QR-code				

DIESELGENERATOREN

*Kraftstoff-Verbrauch hängt von zahlreichen Faktoren ab: Gesamtlast der angeschlossenen Verbraucher, Kraftstoffqualität, Außentemperaturen (Sommer/Winter), Luftdruck und die Höhe über dem Meeresspiegel, Technisches Zustand des Generators.

Luftgekühlt. Leistungsstarker, luftgekühlter zweizylinder Viertakt-motor (21 PS)

VTS-Phasenumschaltsystem. Das einzigartige innovative VTS-Phasenumschaltsystem (Voltage Transfer Switch) ermöglicht den Betrieb des Generators für einphasige (230 V) und dreiphasige (400 V) Verbraucher beinahe ohne den Leistungsverlust.

FAKTEN ÜBER K&S GENERATOREN

✓ QUALITÄT UNTER KONTROLLE

Wir überwachen ständig den Produktionsprozess von Geräten, auch von lang erprobten Modellen. Aus jeder Lieferung werden 25% der Artikel jedes einzelnen Könnner & Söhnen® Dieselgeneratoren-Modells zurückgezogen und in unserem eigenen Service-Center in Europa getestet. Auf diese Weise prüfen wir die ordnungsgemäße Qualität der Charge, bevor sie zum Verkauf freigegeben wird. Alle Könnner & Söhnen® Geräte haben europäische Qualitätszertifikate, einschließlich der neuesten Abgasnorm EURO 5.

✓ VOLLPOWER

Dieselgeneratoren von Könnner&Söhnen® haben je nach Modell ausreichend Leistung für eine Hauseinspeisung oder auch für Kleinbetrieb. Modelle 1/3 passen sowohl für 230V-Stromverbraucher als auch für 400V-Drehstromverbraucher und sind mit CEE-Steckdosen oder Schraubklemmen ausgestattet, die eine komplette Leistungsabnahme ermöglichen.

✓ HILFE BEI DER INBETRIEBNAHME

Wir stellen jede Menge Infos bezüglich Inbetriebnahme und auch Verwendung unserer Generatoren zur Verfügung und bieten einen umfassenden technischen Support. Mit dem Generator wird eine kurze Anleitung geliefert und die volle Version in der aktuellen Fassung findet man auf unserer Webseite.



ATS-EINHEIT

Die **ATS-Einheit** (Automatischer Transferschalter) startet das Stromaggregat voll automatisch bei Ausfall der primären Stromversorgung und stoppt ihn bei der wiedergekehrten Stromversorgung. Bei Dieselgeneratoren mit einem E-Starter ist eine 6-polige Buchse zur Anschließung einer ATS-Einheit eingebaut

Die ATS-Einheit verfügt über einen programmierten Controller für einen automatischen Start/ Stopp des Generators bei Stromausfall, für eine Warmlaufzeit des Generators vor Anschluss eines Verbrauchers, sowie für Erkennung und Meldung auftretender Fehler. Ein Not-Ausschalter für Stromerzeuger ist hier vorgesehen. Die ATS- Einheit kann automatisch oder manuell betrieben werden.

Die ATS-Einheit (6-polige Anschlußbuchse)



KS ATS 1/40HD

Leistung	9,2 kW
Spannung	230 V
Stromstärke (max) 230V	40 A
Abmessungen Netto (LxBxH)	345x250x180 mm
Nettogewicht/Bruttogewicht, kg	6,7/7,1 kg



Die ATS-Einheit (6-polige Anschlußbuchse)



KS ATS 4/63HD

Leistung 230V	14,4 (28,8) kW
Leistung 400V	34,8 kW
Spannung	230 V/400V
Stromstärke (max) 230V	63 (120) A
Stromstärke (max) 400V	63 A
Abmessungen Netto (LxBxH)	400x320x190 mm
Nettogewicht/Bruttogewicht, kg	8,4/8,8 kg



DIESELGENERATOREN



PROGRAMMIERBARE STEUERUNG DER ATS-EINHEIT:

- Automatischer/manueller Betrieb
- Programmierung der Motorstartzeit nach einem Stromausfall
- Programmierung der Warmlaufzeit des Motors vor der Lastzuschaltung
- Einstellung der Starter-Betriebszeit, Überwachung der Generatorspannung
- Aufladen und Ladungserhaltung der Generator-Batterie

TRANSPORTSATZ



KS 6-9 KIT

Geeignet für alle Modelle von Dieselgeneratoren offener Ausführung: KS 6000, KS 8000, KS 9000-serie

Räder	4 Stk.
Nettogewicht/Bruttogewicht	3,0/3,2 kg



INVERTER GENERATOREN

Erneuerte Palette der Inverter-Generatoren von Könnner & Söhnen® mit breiter Funktionalität und Leistung von **1.8 bis 8 kW** beinhaltet DUAL FUEL (LPG/Benzin) Modelle, Modelle mit ATS-Betrieb (automatische Umschaltung auf Notstrom), Modelle mit einem minimalen Schallpegel L_{pa} (bei 7m) ab **62 dB**.

Eingebautes Inverter-Modul mit Mikroprozessorsteuerung kontrolliert technische Abläufe des Generators und erzeugt die 230V 50 Hz Sinusspannung. Dadurch wird ein zuverlässiger Betrieb auch empfindlicher elektronischer Stromverbraucher gewährleistet.



 **1,8 kW – 8,0 kW**



INVERTER-GENERATOREN

**KÖNNER & SÖHNEN® INVERTER-GENERATOREN SIND DIE
BESTE LÖSUNG FÜR DEN ZUVERLÄSSIGEN BETRIEB VON
MODERNEN EMPFINDLICHEN GERÄTEN**



INVERTER-GENERATOREN

Benzingeneratoren mit Inverter-Technologie sind eine bequeme und tragbare Stromquelle. Die Reihe von Inverter-Generatoren der Marke Könnert & Söhne® umfasst Modelle mit einer Leistung von 1,8 bis 8 kW. Eingebautes Inverter-Modul mit Mikroprozessorsteuerung kontrolliert technische Abläufe des Generators und erzeugt die 230V 50 Hz Sinusspannung. Dadurch wird ein zuverlässiger Betrieb auch empfindlicher elektronischer Stromverbraucher gewährleistet.

Alle Generatoren sind mit robusten Benzinmotoren der Marke Könnert & Söhne® ausgestattet, die unter Lizenz von Dimax International GmbH (Deutschland) hergestellt werden. Stundenlange und mehrstufige Tests werden durchgeführt, um allen europäischen Qualitätsstandards, einschließlich der Abgasnorm Euro 5 zu entsprechen. Motoren von Inverter-Generatoren der Marke Könnert & Söhne® können in **ECONOMY-Modus** bei niedrigen Drehzahlen betrieben werden, was den Kraftstoffverbrauch um bis zu 50% senkt. Breite Produktpalette mit neuen Modellen lässt die Notstromlösungen auch für anspruchsvolle Kunden finden. Parallelschaltung der 2 Generatoren lässt die Gesamtleistung steigern.

Generatorleistung



1,8 kW–8,0 kW

Spannung



230V

Anlasser



HAND/ELEKTRO

Motorleistung



2,5–16 PS

Energiesparmodus-Schalter (ECON)

LED-Anzeige: Spannung, Frequenz, Betriebsstunden

REINE SINUSWELLE



Exklusives Design. Schalldämmgehäuse sorgt für niedrigen Schallpegel (Lpa (7m) = 66 dB)

3-In-1 einfacher Motorstart

8-polige Anschlußbuchse (optional)

Zwei USB-Anschlüsse 5V/1A, 5V/2.1A

Leistungsstarker und zuverlässiger EURO 5 Motor von Könnert & Söhne®



Parallelschaltbox (Zusatzgerät für doppelte Leistung)

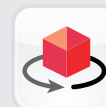

3D-ÜBERSICHT



VIDEO EINES LAUFENDEN GENERATORS ANSEHEN





INVERTER-GENERATOREN

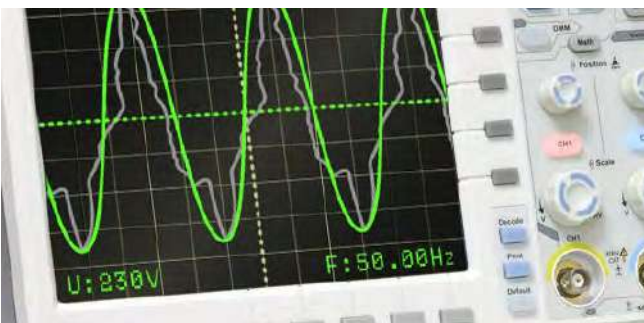

REINE SINUSWELLE

Eingebaute Steuerungseinheit mit einer Mikroprozessorsteuerung sorgt dafür, dass technische Abläufe des Generators mit stabiler Frequenz von 50 Hz und Spannung 230 V gesteuert und kontrolliert werden. Inverter-Generatoren werden für Geräte empfohlen, die empfindlich auf die Qualität der verbrauchten Energie reagieren (Kessel, medizinische Geräte, Audiogeräte usw.).



ECONOMY-MODUS

Motoren von Inverter-Generatoren der Marke Könnér & Söhnen® verfügen über einen **ECONOMY-Modus**. Dieser Modus ermöglicht den Einsatz des Generators bei niedrigen Drehzahlen und senkt den Kraftstoffverbrauch um bis zu 50%. Das Steuerungssystem stellt die Motordrehzahl entsprechend der angeschlossenen Last ein.



3-IN-1 EINFACHER MOTORSTART

Der 3 in 1 Drehschalter für den einfachsten und bequemsten Start des Generators kombiniert die Funktionen des Benzinbehalters, der Starterklappe und des Startknopfs.



SCHALLGEDÄMPFTES GEHÄUSE

Es gibt zwei Arten der Ausführung von Inverter-Generatoren der Marke Könnér & Söhnen®: eine Ausführung in einem schallgedämpften Gehäuse mit niedrigem Schallpegel und eine preisgünstigere Ausführung mit offenem Stahlrahmen.

KS 2000i S



Höchstleistung/Nennleistung	2,0 kW/1,8 kW
Spannung	230 V
Anlasser	Hand
Steckdosen	Schuko 230V
Abmessungen Netto (LxBxH)	480x280x460 mm
Nettogewicht	19 kg



KS 2100i S



Höchstleistung/Nennleistung	2,0 kW/1,8 kW
Spannung	230 V
Anlasser	Hand
Steckdosen	Schuko 230V
Abmessungen Netto (LxBxH)	480x290x430 mm
Nettogewicht	18,5 kg



KS 3100i S



Höchstleistung/Nennleistung	3,1 kW/2,8 kW
Spannung	230 V
Anlasser	Hand
Steckdosen	Schuko 230V
Abmessungen Netto (LxBxH)	480x290x430 mm
Nettogewicht	21,5 kg



KS 8100iE



Höchstleistung/Nennleistung	8,0 kW/7,2 kW
Spannung	230 V
Anlasser	Elektro
Steckdosen	Schuko, CEE 230V 32A
Abmessungen Netto (LxBxH)	600x510x560 mm
Nettogewicht	65,8 kg



Kabel für Parallelschaltung für Modelle KS 2100i S, KS 3100i S and KS 5500iES ATSR.

PARALLELSCHALTBOX

Die Parallelschaltbox KS PU1 von Könnér & Söhnen® ermöglicht eine höhere Gesamtleistung von Generatoren durch die Kopplung von zwei Invertergeneratoren.

KS PU1

Spannung	230 V
Steckdosen	Schuko, CEE 230V 32A
Schutzschalter	+
Anschlussklemmen	7 kW
Kabellänge	2x80 cm
Kabel	AWG 2,08 mm²
Nettogewicht	1,37 kg





FÜR CAMPING

Heutzutage können wir uns kaum noch einen angenehmen Aufenthalt ohne Geräte wie Handys, Laptops, Kameras oder Radios vorstellen, ebenso wenig wie Geräte zur Aufbewahrung von Lebensmitteln und zum Kochen (tragbarer Kühlschrank und Elektrogrill). Inverter-Generatoren der Marke Könnér & Söhnen erzeugen Strom mit reiner Sinuswelle und einer Frequenz von 230 V 50 Hz, so dass sie ideal zum Laden moderner empfindlicher Geräte geeignet sind.

Geräuscharme Inverter-Generatoren in einem schalldämmten Gehäuse sorgen für einen minimalen Schallpegel von 62 dB (Lpa bei 7 m). Sie belästigen weder den Besitzer noch andere Personen, so dass sie absolut sicher für Aktivitäten im Freien sowie für Handels- oder Konzertveranstaltungen im Freien eingesetzt werden können.



ANSCHLUSS EINER ATS-EINHEIT

Der Generator ist mit einem ATS-Ausgang für den Anschluss einer ATS-Einheit (automatische Umschaltung auf Notstrom) versehen. Mit dieser Funktion kann der Generator die Stromversorgung im Netz überwachen, bei Stromausfall automatisch einschalten und bei Wiederherstellung der Stromversorgung automatisch ausschalten.



KS 4000iE S

Höchstleistung/Nennleistung	4,0 kW/3,5 kW
Spannung	230 V
Anlasser	Hand/Elektro
ATS-Anschluss	+
Steckdosen	2 x Schuko
Abmessungen Netto (LxBxH)	620x440x510 mm
Nettogewicht	40 kg



KS 4100iE



Höchstleistung/Nennleistung	4,0 kW/3,6 kW
Spannung	230 V
Anlasser	Hand/Elektro
ATS-Anschluss	+
Steckdosen	2 x Schuko
Abmessungen Netto (LxBxH)	530x410x430 mm
Nettogewicht	36,7 kg



KS 5500iES ATSR



Höchstleistung/Nennleistung	5,5 kW/5,0 kW
Spannung	230 V
Anlasser	Hand/Elektro
ATS-Anschluss	+
Steckdosen	Schuko, CEE 230V 32A
Abmessungen Netto (LxBxH)	610x470x535 mm
Nettogewicht	52 kg



KS 6000iE S



Höchstleistung/Nennleistung	5,5 kW/5,0 kW
Spannung	230 V
Anlasser	Hand
ATS-Anschluss	+
Steckdosen	Schuko, CEE 230V 32A
Abmessungen Netto (LxBxH)	590x390x547 mm
Nettogewicht	39,5 kg



KS 8100iE ATSR



Höchstleistung/Nennleistung	8,0 kW/7,2 kW
Spannung	230 V
Anlasser	Elektro
ATS-Anschluss	+
Steckdosen	Schuko, CEE 230V 32A
Abmessungen Netto (LxBxH)	600x510x560 mm
Nettogewicht	68 kg



Kabel für Parallelschaltung für Modelle KS 2100iG S, KS 3100iG S and KS 5500iES ATSR.



8-polige Anschlußbuchse 7-polige Anschlußbuchse

KS ATS 4/25 Gasoline KS ATS 4/25 Inverter

Leistung 230 V	5,75 (11,5) kW	5,75 (11,5) kW
Leistung 400 V	13 kW	13 kW
Spannung	230 V/400 V	230 V/400 V
Stromstärke (Max) 230 V	25A (50A)	25A (50A)
Stromstärke (Max) 400 V	25A (50A)	25 A
Abmessungen Netto (LxBxH)	320x250x140 mm	320x250x140 mm
Nettogewicht	6,0 kg	4,9 kg



Die KS ATS 4/25 Gasoline passt zu Inverter-Generatoren KS 4000iE S (Version mit ATS-Anschluss), KS 4100iE (Version mit ATS-Anschluss) und KS 8100iE ATSR.

Die KS ATS 4/25 Inverter passt zu Inverter-Generatoren KS 5500iES ATSR.

**NEUHEIT! EINGEBAUTES ATS-SYSTEM
(AUTOMATISCHE UMSCHALTUNG AUF NOTSTROM)**



Einzigartige Neuheit! Könnert & Söhne® Inverter-Generatoren mit eingebautem ATS-System (automatische Umschaltung auf Notstrom).

Mit dieser Funktion kann der Generator die Stromversorgung im Netz überwachen, bei Stromausfall automatisch starten und bei Wiederherstellung der Stromversorgung automatisch ausschalten. Diese Funktion ist für Stromverbraucher wichtig, deren Betrieb bei einem Stromausfall fortgesetzt werden muss.

Die ATS-Einheit erfordert keine anspruchsvollen Zusatzeinrichtungen oder Anlagen. Die ATS-Einheit ist bereits in dem Stromerzeuger eingebaut, die Installation ist einfach und diese Modelle sind für jedes Budget erschwinglich.

INVERTER-GENERATOREN

KS 4000iE S ATS



Höchstleistung/Nennleistung	4,0 kW/3,5 kW
Spannung	230 V
Anlasser	Hand/Elektro
ATS-Anschluss	Eingebauten ATS
Steckdosen	2 x Schuko
Abmessungen Netto (LxBxH)	620x440x510 mm
Nettogewicht	40 kg



KS 6000iE S ATS



Höchstleistung/Nennleistung	5,5 kW/5,0 kW
Spannung	230 V
Anlasser	Hand/Elektro
ATS-Anschluss	Eingebauten ATS
Steckdosen	CEE 230V 32A
Abmessungen Netto (LxBxH)	590x390x547 mm
Nettogewicht	40 kg





LPG/BENZIN-INVERTER-GENERATOREN

Die LPG-Benzin-Generatoren der DUAL FUEL-Serie der Marke Könnert & Söhne® kann sowohl mit Benzin als auch mit Flüssiggas (Propan, Butan) betrieben werden. Der Lieferumfang enthält alles, was zur Verwendung von Flüssiggas als Kraftstoff benötigt wird.



DUAL FUEL Generatoren von Könnert & Söhne® werden mit dem Gasschlauch mit dem Druckminderer (Anschluss nach DIN 477) zum Anschluss an eine Gasflasche geliefert.

Alle Modelle basieren auf robusten Motoren, die alle europäischen Qualitätsstandards erfüllen, einschließlich der Abgasnorm EURO 5. Motoren der K&S Invertergeneratoren verfügen über einen ECO-Modus, der den Einsatz des Generators bei niedrigen Drehzahlen ermöglicht und den Kraftstoffverbrauch um bis zu 50% senkt. Alternator mit Kupferwicklungen und zuverlässiger Motor K&S gewähren einen zuverlässigen Betrieb auch bei hohen Belastungen. LED-Display zeigt Spannung, Frequenz und Betriebszeit an.

Generatorleistung



1,8 kW–8,0 kW

Spannung



230V

Anlasser



HAND/ELEKTRO

Motorleistung



2,5–16 PS

Gasschlauch mit dem Druckminderer mit DIN 477 Anschluss

LED-Anzeige: Betriebsstundenzähler, Frequenz, Spannung

Schalldämmgehäuse sorgt für niedrigen Schallpegel

LPG-Anschluss



Leistungsstarker und zuverlässiger EURO 5 Motor von Könnert & Söhne®

Sparmodus-Schalter (ECON)

Anschluss für die Parallelschaltung von Generatoren



3D-ÜBERSICHT



VIDEO EINES LAUFENDEN GENERATORS ANSEHEN





INVERTER-GENERATOREN



LPG/BENZIN

Der Generator kann sowohl mit Benzin als auch mit Flüssiggas (Propan, Butan) betrieben werden. Der Lieferumfang enthält alles, was zur Verwendung von Flüssiggas als Kraftstoff benötigt wird: einen Schlauch mit Druckminderer zum Anschluss an eine Gasflasche mit dem DIN 477 Anschluss. Schließen Sie einfach den Generator an die Gasflasche an und starten Sie den Motor.



ECO-MODUS

Das ergonomische Bedienfeld ist mit einem ECO-Modus-Schalter ausgestattet. Dieser Modus reduziert den Kraftstoffverbrauch bei kleinen Lasten aufgrund niedrigerer Motordrehzahlen um bis zu 50%.



HIGH QUALITY ALTERNATOR

Die hochwertige bürstenlose Lichtmaschine mit Permanentmagneten und 100% Kupferwicklungen kann hohe Belastungen standhalten und damit einen dauerhaften und zuverlässigen Betrieb des Generators gewährleisten.



WIRTSCHAFTLICHE WAHL

Neben dem Anschluss an eine herkömmliche tragbare Gasflasche lassen sich die Könnert & Söhner® LPG/Benzin-Generatoren auch an ein vorhandenes Flüssiggas-Verteilersystem (Propan, Butan) mit einem Druck von 30-50 mBar anschließen (Anschlussschlauch nicht im Lieferumfang enthalten). LPG/Benzin-Modelle können ganz einfach auf Benzinbetrieb umgestellt werden.



KS 2000iG S



Höchstleistung	2,0 kW*
Nennleistung	1,8 kW*
Spannung	230 V
Anlasser	Hand
Steckdosen	1 x Schuko
Abmessungen Netto (LxBxH)	500x285x460 mm
Nettogewicht	19 kg



KS 2100iG S



Höchstleistung	2,1 kW*
Nennleistung	1,8 kW*
Spannung	230 V
Anlasser	Hand
Steckdosen	1 x Schuko
Abmessungen Netto (LxBxH)	480x290x430 mm
Nettogewicht	19 kg



KS 3100iG S



Höchstleistung	3,1 kW*
Nennleistung	2,8 kW*
Spannung	230 V
Anlasser	Hand
Steckdosen	1 x Schuko
Abmessungen Netto (LxBxH)	480x290x430 mm
Nettogewicht	22 kg



KS 4000iEG S



Höchstleistung	4,0 kW*
Nennleistung	3,5 kW*
Spannung	230 V
Anlasser	Hand/Elektro
Steckdosen	2 x Schuko
Abmessungen Netto (LxBxH)	620x440x510 mm
Nettogewicht	40 kg



*Der Flüssiggasbetrieb reduziert die Ausgangsleistung des Generators um 10%.



Kabel für Parallelschaltung für Modelle KS 2100iG S, KS 3100iG S and KS 5500iES ATSR.

KS 4100iEG



Höchstleistung	4,0 kW*
Nennleistung	3,6 kW*
Spannung	230 V
Anlasser	Hand/Elektro
Steckdosen	2 x Schuko
Abmessungen Netto (LxBxH)	530x410x430 mm
Nettogewicht	38 kg



KS 5500iEG S



Höchstleistung	5,5 kW*
Nennleistung	5,0 kW*
Spannung	230 V
Anlasser	Hand/Elektro
Steckdosen	Schuko, CEE 230V 32A
Abmessungen Netto (LxBxH)	610x470x535 mm
Nettogewicht	52,5 kg



KS 8100iEG



Höchstleistung	8,0 kW*
Nennleistung	7,2 kW*
Spannung	230 V
Anlasser	Elektro
Steckdosen	Schuko, CEE 230V 32A
Abmessungen Netto (LxBxH)	600x510x560 mm
Nettogewicht	68 kg



INVERTER-GENERATOREN

*Der Flüssiggasbetrieb reduziert die Ausgangsleistung des Generators um 10%.



Kabel für Parallelschaltung für Modelle KS 2100iG S, KS 3100iG S and KS 5500iES ATSR.

DIE GAS-BENZIN-GENERATOREN DER DUAL FUEL-SERIE DER KÖNNER & SÖHNEN®:

- ✔ Der Generator kann mit LPG (Propan, Butan) alleine laufen. Es ist nicht nötig den Tank mit Benzin zu befüllen.
- ✔ Gas ist umweltfreundlicher als Benzin. Flüssiggas hinterlässt bei der Verbrennung weniger schädliche Rückstände als andere fossile Brennstoffe.
- ✔ Alles was Sie brauchen ist die Gasflasche anzuschliessen.
- ✔ Kompakte Abmessungen und geringes Gewicht. Bequem zu verwenden, zu transportieren und zu lagern. Transportträger und Griffe erleichtern den Transport und erweitern den Einsatzbereich.



GLEICHSTROMGENERATOR

NEUHEIT!

DC-GENERATOR FÜR 48V-BATTERIESPEICHER **48 V**

Der Generator dient als Notstromquelle für Systeme mit 48-54-V-Batterien. Solche Batteriespeicher werden typischerweise in PV-Anlagen, Windkraftanlagen, USV-Anlagen, Mobilfunk-Basisstationen, Überwachungssystemen etc. eingesetzt.

✓ Der Generator wird an die zu versorgende Batterie angeschlossen und kann diese im AUTO-Modus selbst überwachen. Generator startet und stoppt automatisch bei Bedarf.

✓ Der Generator kann im EXTERNAL - Modus durch externe potentialfreie Kontakte (z.B. vom Wechselrichter) gesteuert werden, was die Möglichkeiten der Verwendung des Generators erheblich erweitern.

Der Generator kann auch manuell gestartet und gestoppt werden.

KS 48V-DC

Stromstärke (max)	70 A
Spannung	48-54 V
Anlasser	Auto/Manual/Extern
Abmessungen Netto (LxBxH)	695x445x445 mm
Nettogewicht	36,5 kg

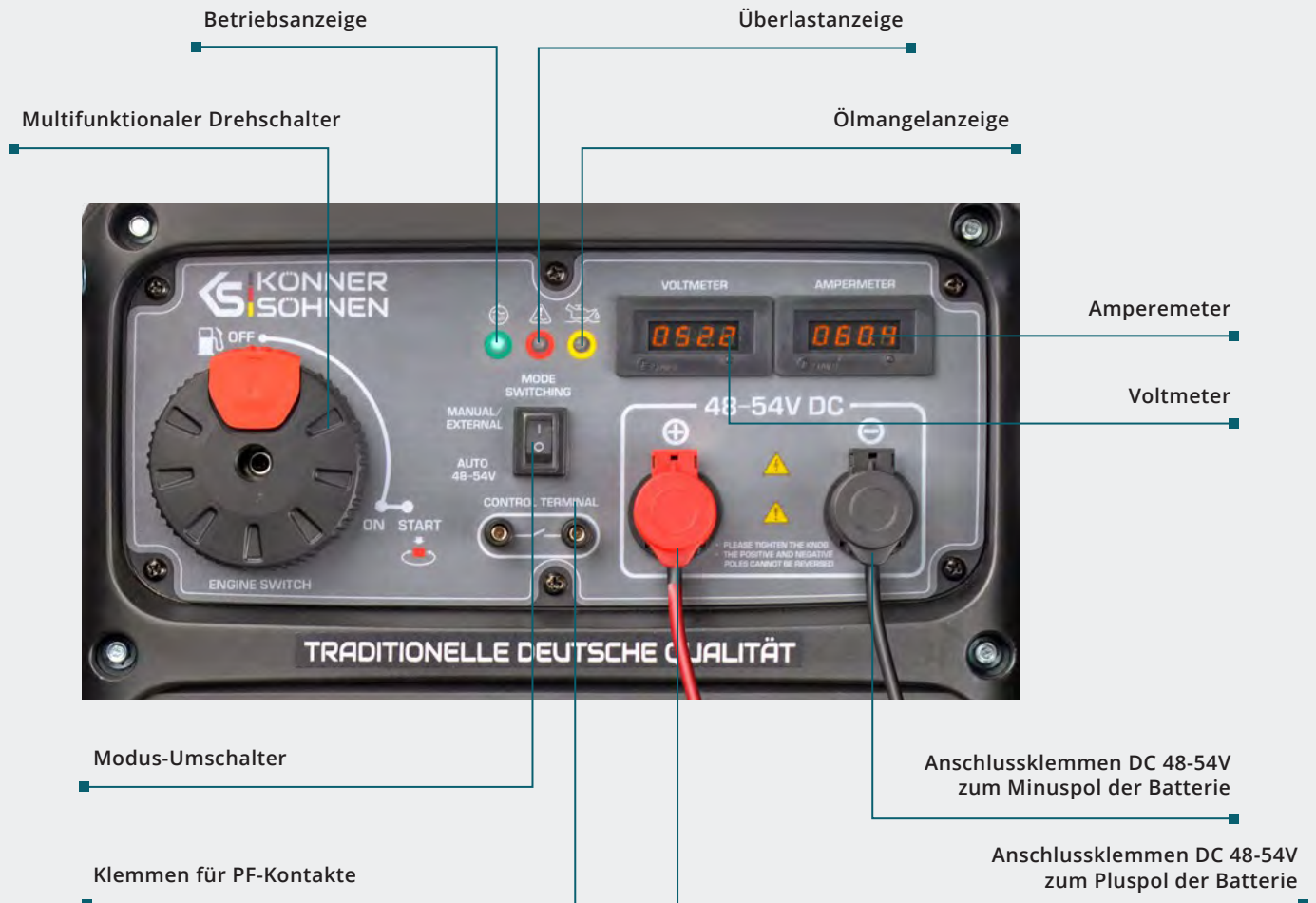

Der Könnner & Söhnen® KS 48V-DC Gleichstrom-Generator zeichnet sich durch folgende Merkmale aus:

✓ HÖCHSTMÖGLICHE LEISTUNG

Es handelt sich um eine effizientere Lademethode, da keine Stromumwandlungen und die damit verbundenen Energieverluste anfallen.

✓ HOHE LADELEISTUNG BEI KOMPAKTER BAUGRÖSSE

Hohe Ladeleistung bei geringer Baugröße des Generators – die Konstruktion des Generators ähnelt der eines Invertergenerators mit allen Vorteilen. Er benötigt 3 bis 5 Mal weniger Platz im Vergleich mit einem herkömmlichen 230V-Wechselstromgenerator und einem leistungsstarken Batterieladegerät, das die Wechselspannung in die zum Laden der Batterie erforderliche Gleichspannung umwandelt. Der Generator ist mit einem Transportsatz für die einfache Bewegung ausgestattet.

✓ EINFACHER EINSATZ

Der Anschluss des Generators erfolgt direkt an die

Batterie und sorgt somit für einen einfachen Einsatz. Funktion der externen Steuerung über potentialfreie Kontakte lässt der Generator problemlos in bestehende Stromversorgungssysteme integrieren.

✓ WIRTSCHAFTLICHKEIT

Durch den höheren Wirkungsgrad des Generators aufgrund des Wegfalls unnötiger Umwandlungen und durch die Tatsache, dass die Drehzahl des Motors sich an die benötigte Leistung richtet, wird gegenüber den traditionellen Methoden mit 230V-Wechselstromgeneratoren und anschließender Umwandlung eine Verringerung der Kraftstoffkosten erreicht.

✓ SICHERE VERWENDUNG

Der Generator arbeitet im Bereich von Sicherheits-Kleinspannung (unter 60V DC) wo keine Erdung des Generators und auch kein Berührungsschutz erforderlich ist.

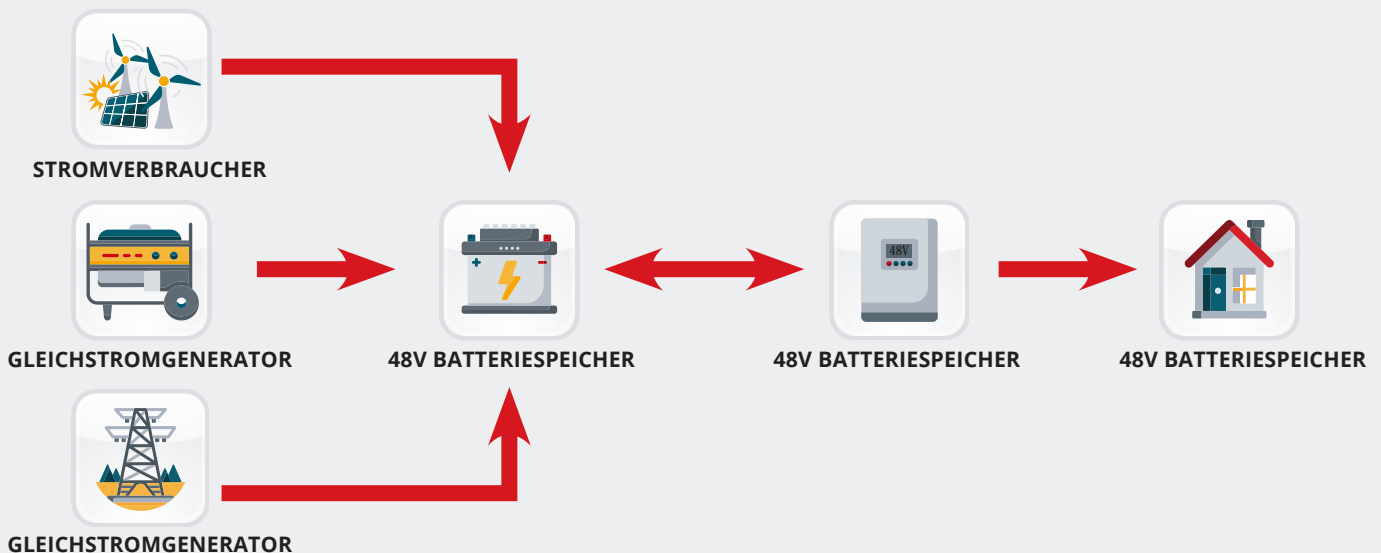

GLEICHSTROMGENERATOR

MÖGLICHE ANWENDUNGEN



WECHSELRICHTER



ELEKTRONISCHE MODULE MIT 48V-BATTERIEN (ALS RESERVE BEIM STROMAUSFALL)



UNTERBRECHUNGSFREIE STROMVERSORGUNG (USV) FÜR EDV



PV-ANLAGEN



MOBILFUNK-BASISSTATIONEN



ÜBERWACHUNGSSYSTEME



BENZIN-INVERTER-GENERATOREN



KS 2000i S

KS 2100i S

KS 3100i S

KS 4000i S

KS 4000i S ATS

KS 4100i S

Spannung, V	230	230	230	230	230	230
Höchstleistung, kW	2,0	2,0	3,1	4,0	4,0	4,0
Nennleistung, kW	1,8	1,8	2,8	3,5	3,5	3,6
Frequenz, Hz	50	50	50	50	50	50
Strom, A (max)	8,7	8,7	13,5	17,4	17,4	17,4
Steckdosen	Schuko	Schuko	Schuko	2 x Schuko	2 x Schuko	2 x Schuko
Volumen des Kraftstoffbehälters, l	5	4	4	12	12	12,5
Laufzeit bei der Belastung 50%*, h	6,25	4,5	2,7	7,8	7,8	8,1
LED-Anzeige	Spannung in Volt, Frequenz, Betriebsstundenzähler			multifunktional**	Spannung in Volt, Frequenz, Betriebsstundenzähler	
Schallpegel Lpa (7 m)/Lwa, dB	62/87	62/87	63/88	66/91	66/91	70/95
Steckdose 12V, A	-	12/8,3	12/8,3	12/8,3	-	-
USB-Buchse	5V/1A, 5V/2,1A	5V/1A, 5V/2,1A	5V/1A, 5V/2,1A	-	-	5V/1A, 5V/2,1A
Modell des Motors	KS 100i	KS 110i	KS 160i	KS 240i	KS 240i	KS 240i
Typ des Motors	Benzin 1-Zylinder, 4-Takt mit Luftkühlung					
Motorleistung, PS	2,5	3,3	4,6	7,5	7,5	7,5
Motoröl-Füllmenge, l	0,4	0,35	0,45	0,6	0,6	0,6
Hubraum, cm ³	79,7	79,7	145	223	223	223
Parallelschaltung	+	+	Kabel für Parallelschaltung		-	-
Anlasser	Hand	Hand	Hand	Hand/Elektro	Hand/Elektro	Hand/Elektro
Lithium-Ionen-Akku, Ah	-	-	-	1,6	1,6	1,6
ATS-Anschluss	-	-	-	+	Eingebauten ATS	+
Leistungszahl, cos φ	1,0 (230 V)	1,0 (230 V)	1,0 (230 V)	1,0 (230 V)	1,0 (230 V)	1,0 (230 V)
Abmessungen Netto (LxBxH), mm	480x280x460	480x290x430	480x290x430	620x440x510	620x440x510	530x410x430
Abmessungen Brutto (LxBxH), mm	555x335x540	510x320x475	510x320x475	630x475x570	630x475x570	605x420x425
Nettogewicht, kg	19	18,5	21,5	40	40	36,7
Bruttogewicht, kg	21	21,2	23,9	43,4	43,5	39
Schutzart	IP23M					
QR-code						

*Kraftstoff-Verbrauch hängt von zahlreichen Faktoren ab: Gesamtlast der angeschlossenen Verbraucher, Kraftstoffqualität, Außentemperaturen (Sommer / Winter), Luftdruck und die Höhe über dem Meeresspiegel, Technisches Zustand des Generators.

**Multifunktionale LED-Anzeige: Last, Kraftstoffstand, Frequenz, Spannung, Betriebsstundenzähler; Ölstandsanzeige, Überlastanzeige, Betriebsanzeige.



Die Motoren von Könnert & Söhnen® sind zuverlässig, leistungsstark, sparsam und entsprechen den europäischen Qualitätsstandards sowie den nach **EURO-5 geltenden Emissionsgrenzwerten.**



ECONOMY-MODUS. Motoren von Inverter generatoren der Könnert & Söhnen® verfügen über einen **ECONOMY-Modus.** Dieser Modus ermöglicht den Einsatz des Generators bei niedrigeren Drehzahl und senkt den Kraftstoffverbrauch um bis zu 50%.



KS 5500iES ATSR KS 6000iE S KS 6000iE S ATS KS 8100iE KS 8100iE ATSR KS 48V-DC

Spannung, V	230	230	230	230	230	48-54
Höchstleistung, kW	5,5	5,5	5,5	8,0	8,0	8,0
Nennleistung, kW	5,0	5,0	5,0	7,2	7,2	3,6
Frequenz, Hz	50	50	50	50	50	50
Strom, A (max)	23,9	23,9	23,9	34,8	34,8	70
Steckdosen	Schuko, CEE 230V 32A	Schuko, CEE 230V 32A	CEE 230V 32A	Schuko, CEE 230V 32A	Schuko, CEE 230V 32A	-
Volumen des Kraftstoffbehälters, l	13,5	11	11	20	20	12,5
Laufzeit bei der Belastung 50%*, h	8,1	7	7	7,1	7,1	7
LED-Anzeige	multifunktional**		Spannung in Volt, Frequenz, Betriebsstundenzähler			Spannung, Strom
Schallpegel Lpa (7 m)/Lwa, dB	66/91	70/95	70/95	70/95	70/95	70/95
Steckdose 12V, A	12/8,3	12/8,3	-	12/8,3	12/8,3	-
USB-Buchse	5V/1A, 5V/2,1A	5V/1A, 5V/2,1A	-	5V/1A, 5V/2,1A	5V/1A, 5V/2,1A	-
Modell des Motors	KS 330i	KS 240i	KS 240i	KS 480i	KS 480i	KS 240
Typ des Motors	Benzin 1-Zylinder, 4-Takt mit Luftkühlung					
Motorleistung, PS	9,5	7,5	7,5	16	16	7,5
Motoröl-Füllmenge, l	0,85	0,7	0,7	1,1	1,1	0,6
Hubraum, cm ³	312	223	223	458	458	223
Parallelschaltung	Kabel für Parallelschaltung	+	-	-	-	-
Anlasser	Hand/Elektro			Elektro	Elektro	Auto/Manual/Extern
Lithium-Ionen-Akku, Ah	1,6	1,6	1,6	1,6	1,6	-
ATS-Anschluss	+	+	Eingebauten ATS	-	+	-
Leistungszahl, cos φ	1,0 (230 V)	1,0 (230 V)	1,0 (230 V)	1,0 (230 V)	1,0 (230 V)	-
Abmessungen Netto (LxBxH), mm	610x470x535	590x390x547	590x390x547	600x510x560	600x510x560	530x410x430
Abmessungen Brutto (LxBxH), mm	680x510x605	640x425x600	640x425x600	725x505x555	725x505x555	695x445x445
Nettogewicht, kg	52	39,5	40	65,8	68	36,5
Bruttogewicht, kg	57,8	43	43	69,2	74	39,5
Schutzart	IP23M					
QR-code						

INVERTER-GENERATOREN

*Kraftstoff-Verbrauch hängt von zahlreichen Faktoren ab: Gesamtlast der angeschlossenen Verbraucher, Kraftstoffqualität, Außentemperaturen (Sommer / Winter), Luftdruck und die Höhe über dem Meeresspiegel, Technisches Zustand des Generators.

**Multifunktionale LED-Anzeige: Last, Kraftstoffstand, Frequenz, Spannung, Betriebsstundenzähler; Ölstandsanzeige, Überlastanzeige, Betriebsanzeige.

Eingebaute ATS. Die ATS-Einheit (automatische Umschaltung auf Notstrom) ist bereits in dem Stromerzeuger eingebaut, die Installation ist einfach.

ATS-Anschluss. ATS-Anschluss zum Anschliessen einer externen ATS-Einheit (automatisches Netzumschaltgerät). Der Generator verfügt über eine 8-polige oder 7-polige Anschlussbuchse.



LPG/BENZIN-INVERTER-GENERATOREN



LPG

KS 2000iG S



LPG

KS 2100iG S



LPG

KS 3100iG S



LPG

KS 4000iEG S

Spannung, V	230	230	230	230
Höchstleistung, kW	2,0*	2,0*	3,1*	4,0*
Nennleistung, kW	1,8*	1,8*	2,8*	3,5*
Frequenz, Hz	50	50	50	50
Strom, A (max)	8,7	8,7	13,5	17,4
Steckdosen	Schuko	Schuko	Schuko	2 x Schuko
Volumen des Kraftstoffbehälters, l	5	4	4	12
Laufzeit bei der Belastung 50%**, h	6,25	4,5	2,7	7,8
LED-Anzeige	Spannung in Volt, Frequenz, Betriebsstundenzähler			
Schallpegel Lpa (7 m)/Lwa, dB	62/87	62/87	63/88	66/91
Steckdose 12V, A	-	12/8,3	12/8,3	12/8,3
USB-Buchse	-	5V/1A, 5V/2,1A	5V/1A, 5V/2,1A	5V/1A, 5V/2,1A
Modell des Motors	KS 100i	KS 110i	KS 160i	KS 110i
Typ des Motors	LPG/Benzin 1-Zylinder, 4-Takt mit Luftkühlung			
Motorleistung, PS	2,5	3,3	4,6	7,5
Motoröl-Füllmenge, l	0,4	0,35	0,45	0,6
Hubraum, cm ³	79,7	79,7	145	223
Parallelschaltung	+	Kabel für Parallelschaltung		+
Anlasser	Hand	Hand	Hand	Hand/Elektro
Lithium-Ionen-Akku, Ah	-	-	-	1,6
Leistungszahl, cos φ	1,0 (230 V)	1,0 (230 V)	1,0 (230 V)	1,0 (230 V)
Abmessungen Netto (LxBxH), mm	500x285x460	480x290x430	480x290x430	620x440x510
Abmessungen Brutto (LxBxH), mm	700x335x540	510x320x475	510x320x475	775x475x570
Nettogewicht, kg	19	19	22	40
Bruttogewicht, kg	21	22,3	24,6	46
Schutzart	IP23M			
QR-code				

*Der Flüssiggasbetrieb reduziert die Ausgangsleistung des Generators um 10%.

**Kraftstoff-Verbrauch hängt von zahlreichen Faktoren ab: Gesamtlast der angeschlossenen Verbraucher, Kraftstoffqualität, Außentemperaturen (Sommer / Winter), Luftdruck und die Höhe über dem Meeresspiegel, Technisches Zustand des Generators.

LPG **DUAL FUEL-serie.** Die LPG-Benzin-Generatoren der DUAL FUEL-Serie der Köhner & Söhne®. Der Generator kann sowohl mit Benzin als auch mit Flüssiggas (Propan, Butan) betrieben werden.



ECONOMY-MODUS. Motoren von Inverter generatoren der Köhner & Söhne® verfügen über einen **ECONOMY-Modus**. Dieser Modus ermöglicht den Einsatz des Generators bei niedrigen Drehzahlen und senkt den Kraftstoffverbrauch um bis zu 50%.



KS 4100iEG



KS 5500iEG S



KS 8100iEG

Spannung, V	230	230	230
Höchstleistung, kW	4,0*	5,5*	8,0*
Nennleistung, kW	3,6*	5,0*	7,2*
Frequenz, Hz	50	50	50
Strom, A (max)	17,4	23,9	34,8
Steckdosen	2 x Schuko	Schuko, CEE 230V 32A	Schuko, CEE 230V 32A
Volumen des Kraftstoffbehälters, l	12,5	13,5	20
Laufzeit bei der Belastung 50%**, h	8,1	4,5	7,1
LED-Anzeige	Spannung in Volt, Frequenz, Betriebsstundenzähler	multifunktional***	Spannung in Volt, Frequenz, Betriebsstundenzähler
Schallpegel Lpa (7 m)/Lwa, dB	70/95	66/91	70/95
Steckdose 12V, A	-	12/8,3	12/8,3
USB-Buchse	5V/1A, 5V/2,1A	5V/1A, 5V/2,1A	5V/1A, 5V/2,1A
Modell des Motors	KS 240i	KS 330i	KS 480i
Typ des Motors	LPG/Benzin 1-Zylinder, 4-Takt mit Luftkühlung		
Motorleistung, PS	7,5	9,5	16
Motoröl-Füllmenge, l	0,6	0,85	1,1
Hubraum, cm³	223	312	458
Parallelschaltung	+	Kabel für Parallelschaltung	-
Anlasser	Hand/Elektro	Hand/Elektro	Elektro
Lithium-Ionen-Akku, Ah	1,6	1,6	1,6
ATS-Anschluss	-	-	-
Leistungszahl, cos φ	1,0 (230 V)	1,0 (230 V)	1,0 (230 V)
Abmessungen Netto (LxBxH), mm	530x410x430	610x470x535	600x510x560
Abmessungen Brutto (LxBxH), mm	685x420x430	765x510x605	765x505x555
Nettogewicht, kg	38	52,5	68
Bruttogewicht, kg	44	63	74
Schutzart	IP23M		
QR-code			

INVERTER-GENERATOREN

*Der Flüssiggasbetrieb reduziert die Ausgangsleistung des Generators um 10%.

**Kraftstoff-Verbrauch hängt von zahlreichen Faktoren ab: Gesamtlast der angeschlossenen Verbraucher, Kraftstoffqualität, Außentemperaturen (Sommer / Winter), Luftdruck und die Höhe über dem Meeresspiegel, Technisches Zustand des Generators.

***Multifunktionale LED-Anzeige: Last, Kraftstoffstand, Frequenz, Spannung, Betriebsstundenzähler; Ölstandsanzeige, Überlastanzeige, Betriebsanzeige.

Schalldämmgehäuse. Schalldämmgehäuse sorgt für niedrigen Schallpegel.



Die Motoren von Könnert & Söhnen® sind zuverlässig, leistungsstark, sparsam und entsprechen den europäischen Qualitätsstandards sowie den nach EURO-5 geltenden Emissionsgrenzwerten.



DIESELAGGREGATE

DER HEAVY DUTY-SERIE

Diesel-Generatoren der HEAVY DUTY Serie von Könnert & Söhnen® sind auf Basis von langsam laufenden Motoren (1500U/Min) der weltbekannten Motorenhersteller entwickelt. Diese Motoren entsprechen den hohen Anforderungen in puncto Leistung, Energieeffizienz und Zuverlässigkeit und sind maßgebend für hohe Qualität der Generatoren.

Diese Serie der Generatoren umfasst Geräte mit der Leistung von **16 bis 30 kVA** für Einphasen- und Dreiphasen-Stromnetze mit wassergekühlten Motoren.



 **16 kVA – 30 kVA**



DIESELGENERATOREN

DURCH EIGENE ENTWICKLUNGEN UND ANPASSUNGEN AN DIE ANFORDERUNGEN VON KÖNNER & SÖHNEN VERFÜGEN ALLE DIESEL-GENERATOREN ÜBER EINE LEISTUNGSRESERVE GEGENÜBER DEN ANGEGEBENEN SPEZIFIKATIONEN



DIESELAGGREGATE DER HEAVY DUTY-SERIE

Mit den Diesel-Generatoren der **HEAVY DUTY SILENT-Series** der deutschen Firma Könner & Söhne wird allen Anforderungen an Not- und Backup-Stromversorgung Rechnung getragen, und zwar für die längere Stromversorgung von Wohngebäuden und kleinen kommerziellen Einrichtungen. Es handelt sich um professionelle Geräte, die mit fortschrittlicher Technologie entwickelt wurden und dennoch einfach zu bedienen sind und sowohl einphasige als auch dreiphasige Verbraucher mit Strom versorgen können.

Alle Diesel-Generatoren von Könner & Söhne werden in unserem eigenen Servicezentrum in Europa einer Vorstartprüfung und einem Probelauf mit strenger Überwachung aller Betriebsparameter unterzogen. Auf einem speziellen Prüfstand erfolgen die Überprüfung der Leistungsabgabe des Geräts in verschiedenen Betriebszuständen und die Einstellung der elektronischen Steuerung.

Dieselaggregateleistung



16 – 30 kVA

Motordrehzahl



1500 U/MIN

Spannung



230V/400V

Gehäuse



SCHALLGEDÄMMTES
GEHÄUSE

✓ Vollständige Prüfung und Inbetriebnahme vor dem Verkauf in Europa

✓ Europäische Qualitätszertifikate und 2 Jahre Garantie

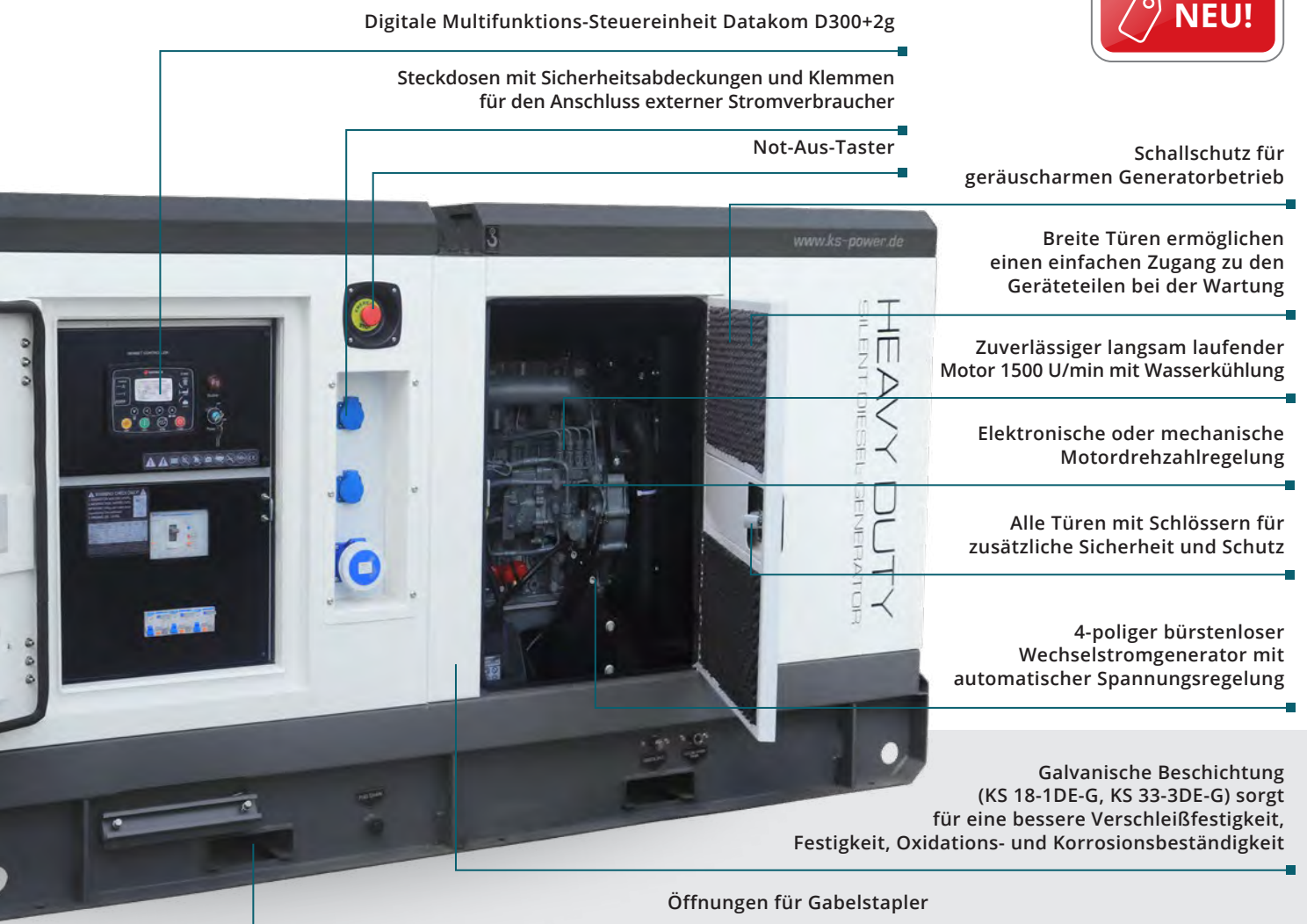

Digitale Multifunktions-Steuereinheit Datakom D300+2g

Steckdosen mit Sicherheitsabdeckungen und Klemmen für den Anschluss externer Stromverbraucher

Not-Aus-Taster

Schallschutz für geräuscharmen Generatorbetrieb

Breite Türen ermöglichen einen einfachen Zugang zu den Geräteteilen bei der Wartung

Zuverlässiger langsam laufender Motor 1500 U/min mit Wasserkühlung

Elektronische oder mechanische Motordrehzahlregelung

Alle Türen mit Schlössern für zusätzliche Sicherheit und Schutz

4-poliger bürstenloser Wechselstromgenerator mit automatischer Spannungsregelung

Galvanische Beschichtung (KS 18-1DE-G, KS 33-3DE-G) sorgt für eine bessere Verschleißfestigkeit, Festigkeit, Oxidations- und Korrosionsbeständigkeit

Öffnungen für Gabelstapler



DIESELAGGREGAT

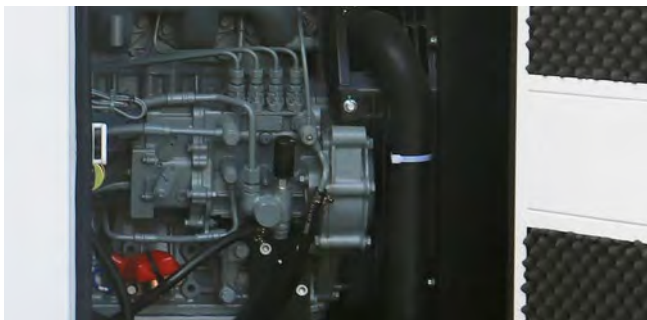

ZUVERLÄSSIGE LANGSAM LAUFENDE MOTOREN

Der neueste Motor mit niedriger Drehzahl (1500 U/min) sorgt für optimale Leistung und hat eine lange Lebensdauer für den Dauerbetrieb, weshalb die Powerstationen der deutschen Marke zu den kostengünstigsten Anlagen gehören. Durch die elektronische Motordrehzahlregelung (optional), d. h. einen computer-gestützten automatischen Motordrehzahlregler, der schnell auf Laständerungen reagiert, wird die Qualität der von der Powerstation erzeugten elektrischen Energie verbessert und eine stabile Frequenz von 50 Hz gewährleistet.



BÜRSTENLOSER ALTERNATOR

Sie sind mit einem vierpoligen bürstenlosen Synchronalternator vom Stamford-Typ mit Selbsterregung und einem leistungsstarken elektronischen Spannungsregler (AVR) ausgestattet.



DIGITALSTEUERUNG

Die Steuerung aller Funktionen erfolgt über eine fortgeschrittene digitale Multifunktionssteuereinheit. Die Steuereinheit ermöglicht die Überwachung aller Betriebsanzeigen der Powerstation, praktische Einstellmöglichkeiten für die Inbetriebnahme und den Betrieb des Aggregats, die Überwachung des Batterie-status, die an die Last angepasste Motordrehzahl und Kraftstoffzufuhr sowie den Schutz vor Überhitzung und niedrigem Ölstand. Außerdem meldet sie mögliche Störungen und macht auf anstehende Wartungsarbeiten aufmerksam.



SCHALLGEDÄMMTES VANDALENSICHERES GEHÄUSE

Das hochwertige schallgedämmte Gehäuse sorgt für eine erhebliche Geräuschreduzierung und eine bessere Wärmeverteilung während des Gerätebetriebs sowie schützt die Powerstation vor dem Eindringen von Feuchte und Kondenswasser, vor Witterungseinflüssen und Manipulationen. Dank einer speziellen galvanischen Beschichtung werden Verschleißfestigkeit, Haltbarkeit, Oxidationsbeständigkeit und Korrosionsbeständigkeit erhöht.

KS 18-1XM



Höchstleistung 230 V	17,6 kVA
Nennleistung 230 V	16 kVA
Spannung	230 V
Steckdosen	-
Motordrehzahlsteuerung	mechanisch
Batterie	60 Ah
Abmessungen Netto (LxBxH)	1850x740x1000 mm
Nettogewicht	732 kg



KS 18-1YE



Höchstleistung 230 V	17,6 kVA
Nennleistung 230 V	16 kVA
Spannung	230 V
Steckdosen	1x32A (230 V) 2x16A (230 V)
Motordrehzahlsteuerung	elektronisch
Batterie	60 Ah
Abmessungen Netto (LxBxH)	2160x950x1250 mm
Nettogewicht	975 kg



KS 18-1DE-G



Höchstleistung 230 V	17,6 kVA
Nennleistung 230 V	16 kVA
Spannung	230 V
Steckdosen	1x32A (230 V) 2x16A (230 V)
Motordrehzahlsteuerung	elektronisch
Batterie	60 Ah
Abmessungen Netto (LxBxH)	2160x950x1250 mm
Nettogewicht	852 kg



KS ATS 4/100HD KS ATS 4/100HD-O



Verbrauch	18 W
Betriebsspannung	230 V/400 V
Leistung, 230 V/400 V	23 kW/55 kW
Stromstärke (max.) 400 V	100 A
Abmessungen Netto KS ATS 4/100HD	500x300x600 mm
Abmessungen Netto KS ATS 4/100HD-O	415x150x515 mm
Nettogewicht KS ATS 4/100HD	21 kg
Nettogewicht KS ATS 4/100HD-O	5 kg



KS 25-3LM



Höchstleistung/Nennleistung 400 V	25,3/23 kVA
Spannung	230 V/400 V
Steckdosen	-
Motordrehzahlsteuerung	mechanisch
Batterie	60 Ah
Abmessungen Netto (LxBxH)	1700x780x1000 mm
Nettogewicht	680 kg



KS 33-3XM



Höchstleistung/Nennleistung 400 V	33/30 kVA
Spannung	230 V/400 V
Steckdosen	-
Motordrehzahlsteuerung	mechanisch
Batterie	60 Ah
Abmessungen Netto (LxBxH)	1850x780x1000 mm
Nettogewicht	739 kg



KS 33-3YE



Höchstleistung/Nennleistung 400 V	33/30 kVA
Spannung	230 V/400 V
Steckdosen	1x32A (400 V) 1x16A (400 V) 1x16A (230 V)
Motordrehzahlsteuerung	elektronisch
Batterie	60 Ah
Abmessungen Netto (LxBxH)	2160x950x1250 mm
Nettogewicht	978 kg

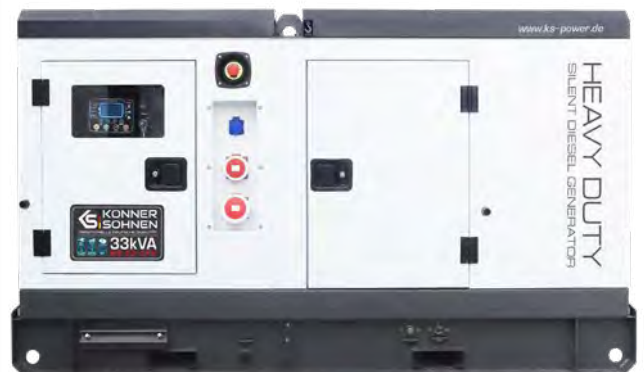

KS 33-3DE-G



Höchstleistung/Nennleistung 400 V	33/30 kVA
Spannung	230 V/400 V
Steckdosen	1x32A (400 V) 1x16A (400 V) 1x16A (230 V)
Motordrehzahlsteuerung	elektronisch
Batterie	60 Ah
Abmessungen Netto (LxBxH)	2160x950x1250 mm
Nettogewicht	856 kg



DIESELAGGREGAT



DIESELAGGREGAT HEAVY DUTY-SERIE



KS 18-1XM



KS 18-1YE



KS 18-1DE-G

Anzahl der Phasen	einphasig	einphasig	einphasig
Spannung, V	230	230	230
Höchstleistung, kVA	17,6	17,6	17,6
Nennleistung, kVA	16	16	16
Leistungsfaktor, cosφ	1,0 (230 V)	1,0 (230 V)	1,0 (230 V)
Stromstärke, A (max.)	76,52	76,52	76,52
Frequenz, Hz	50	50	50
Schutzklasse	H	H	H
MOTORENSPEZIFIKATIONEN			
Typ des Motors	Diesel 4-Zylinder, 4-Takt mit Wasserkühlung		
Motorenhersteller	Xinchai	Yangdong	DEUTZ
Modell des Motors	C490BD	YSD490D	BFM3 G1
Motordrehzahl, U/min	1500	1500	1500
Ausgangsleistung, kW	24	21	20
Hubraum, cm ³	2600	2540	3170
Motordrehzahlsteuerung	mechanisch	elektronisch	elektronisch
Vorwärmungsfunktion	+	+	+
ALLGEMEINE MERKMALE			
Controller	Datakom D300+2g	Datakom D300+2g	Datakom D300+2g
Volumen des Kraftstoffbehälters, l	53	76	55
Kraftstoffverbrauch bei der Belastung 50%,* l/h	2,33	2,46	2,23
Motoröl-Füllmenge, l	6,5	8	7,5
Füllmenge des Kühlmittels, l	5,3	8	15,8
Schallpegel Lpa (7 m)/Lwa, dB	72/97	72/97	72/97
Gehäuse	Schallgedämmt, feuchtigkeitsgeschützt, aus Metall, allwettertauglich, vandalensicher		
Beschichtung des Gehäuses	Pulverbeschichtet	Pulverbeschichtet	galvanische Beschichtung
Batterie, Ah	85	85	85
Batterieladegerät	Eingebaut	eingebaut Eingebaut	Eingebaut
ATS Anschluss	+	+	+
Spannungsregler	Intelligentes AVR-System		
Schutzart	IP24		
Steckdosen	-	1x32A (230 V) 2x16A (230 V)	1x32A (230 V) 2x16A (230 V)
Abmessungen Netto (LxBxH), mm	1850x740x1000	2160x950x1250	2160x950x1250
Abmessungen Brutto (LxBxH), mm	1880x770x1020	2190x980x1270	2190x980x1270
Nettogewicht, kg	732	975	852
Bruttogewicht, kg	735	978	855

*Kraftstoff-Verbrauch hängt von zahlreichen Faktoren ab: Gesamtlast der angeschlossenen Verbraucher, Kraftstoffqualität, Außentemperaturen (Sommer / Winter), Luftdruck und die Höhe über dem Meeresspiegel, Technisches Zustand des Dieselaggregat.



Automatic transfer switch. ATS-Anschluss zum Anschliessen einer externen ATS-Einheit (automatisches Netzumschaltgerät).



KS 25-3LM

KS 33-3XM

KS 33-3YE

KS 33-3DE-G

Anzahl der Phasen	dreiphasig		dreiphasig		dreiphasig		dreiphasig	
Spannung, V	230	400	230	400	230	400	230	400
Höchstleistung, kVA	25,3		33		33		33	
Nennleistung, kVA	23		30		30		30	
Leistungsfaktor, cosφ	1,0 (230 V)	0,8 (400 V)	1,0 (230 V)	0,8 (400 V)	1,0 (230 V)	0,8 (400 V)	1,0 (230 V)	0,8 (400 V)
Stromstärke, A (max.)	36,45		47,63		47,63		47,63	
Frequenz, Hz	50		50		50		50	
Schutzklasse	H		H		H		H	
MOTORENSPEZIFIKATIONEN								
Typ des Motors	Diesel 4-Zylinder, 4-Takt mit Wasserkühlung							
Motorenhersteller	Depco		Xinchai		Yangdong		DEUTZ	
Modell des Motors	DPKM490BD		A498BD		Y4100D		BFM3 G2	
Motordrehzahl, U/min	1500		1500		1500		1500	
Ausgangsleistung, kW	23		32		32		29	
Hubraum, cm ³	2545		3170		3170		3168	
Motordrehzahlsteuerung	mechanisch		mechanisch		elektronisch		elektronisch	
Vorwärmungsfunktion	+		+		+		+	
ALLGEMEINE MERKMALE								
Controller	Datakom D300+2g		Datakom D300+2g		Datakom D300+2g		Datakom D300+2g	
Volumen des Kraftstoffbehälters, l	57		75		75		57	
Kraftstoffverbrauch bei der Belastung 50%,* l/h	2,72		3,25		3,39		2,17	
Motoröl-Füllmenge, l	5,5		6,5		11		7,5	
Füllmenge des Kühlmittels, l	5		5,73		8		15,8	
Schallpegel Lpa (7 m)/Lwa, dB	72/97		72/97		72/97		72/97	
Gehäuse	Schallgedämmt, feuchtigkeitsgeschützt, aus Metall, allwettertauglich, vandalensicher							
Beschichtung des Gehäuses	Pulverbeschichtet		Pulverbeschichtet		Pulverbeschichtet		galvanische Beschichtung	
Batterie, Ah	85		85		2x85		85	
Batterieladegerät	Eingebaut		Eingebaut		Eingebaut		Eingebaut	
ATS Anschluss	+		+		+		+	
Spannungsregler	Intelligentes AVR-System							
Schutzart	IP24							
Steckdosen	-		-		1x32A (400 V) 1x16A (400 V) 1x16A (230 V)		1x32A (400 V) 1x16A (400 V) 1x16A (230 V)	
Abmessungen Netto (LxBxH), mm	1700x780x1000		1850x780x1000		2160x950x1250		2160x950x1250	
Abmessungen Brutto (LxBxH), mm	1730x810x1020		1880x810x1020		2190x980x1270		2190x980x1270	
Nettogewicht, kg	680		739		978		856	
Bruttogewicht, kg	683		742		981		859	

DIESELAGGREGAT

*Kraftstoff-Verbrauch hängt von zahlreichen Faktoren ab: Gesamtlast der angeschlossenen Verbraucher, Kraftstoffqualität, Außentemperaturen (Sommer / Winter), Luftdruck und die Höhe über dem Meeresspiegel, Technisches Zustand des Diesellaggregat.



Wasserkühlung. Besonders vorteilhaft sind Motoren mit Wasserkühlung, die für eine verbesserte Wärmeabfuhr sorgen und so die Lebensdauer des Generators erhöhen.



KABELTROMMEL UND VERLÄNGERUNGSKABEL

Verlängerungskabel von Könnert & Söhnen® sind für den Einsatz im Innen- und Außenbereich, auf Baustellen, in der Landwirtschaft sowie an Orten mit hoher Luftfeuchtigkeit vorgesehen. Die Kabel von Könnert & Söhnen® sind äußerst langlebig und sind für den Einsatz unter härtesten Betriebsbedingungen und mechanischen Belastungen (Stößen, Stürzen, Überschlag) ausgelegt.

Sie bestehen aus einem flexiblen Netzkabel mit 100% Kupferadern und Gummiisolierung, das Beständigkeit gegen Witterungseinflüsse, Schutz, und Ozon gewährleistet. Darüber hinaus sind sie vor chemischen Substanzen, Fetten, Schmiermitteln und Mineralölen geschützt. Die Verlängerungskabel sind halogenfrei mit geringer Emission von Rauch und ätzenden Gasen.

Gesamtleistung

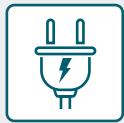

3000 - 3600 W

Kabellänge



15 - 30 M

Stecker

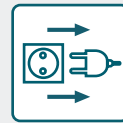

1x16 A/230 V

Steckdose

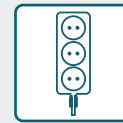

4x16 A/230 V

KABELSPEZIFIKATIONEN

Kabeltyp: H07RN-F 3G2,5

H - flexible cable

07 - rated voltage 450 / 750V

R - natural or synthetic rubber insulation

N - Chloropren-Gummihülle

F - copper conductors

G - yellow-green ground wire

Aderanzahl - 3

Farbe der Außenhülle - schwarz

BESTÄNDIGKEIT GEGEN EXPOSITION:

- ✓ Biegefestigkeit
- ✓ Verwindungssteifigkeit
- ✓ Feuchtigkeitsbeständigkeit
- ✓ UV-Strahlung, Ozon, Chemikalien, Schmierfette, Schmiermittel und Mineralöle, mechanische Beanspruchung

Ergonomischer Gummigriff für bequeme Handhabung

Robuste Metallrahmenstruktur, beständig gegen Beschädigungen

Der Kabelmantel besteht aus Neopren-Gummi - einem haltbaren und hitzebeständigen Material

100% Gummiisolierung (beständig gegen landwirtschaftliche und industrielle Chemikalien)

Verriegelung zum Blockieren des willkürlichen Abwickelns der Trommel

100% Kupferdrähte

4x16A (230 V) Steckdose mit Schutzkappe

Halterung zum Einstellen der Kabelrichtung

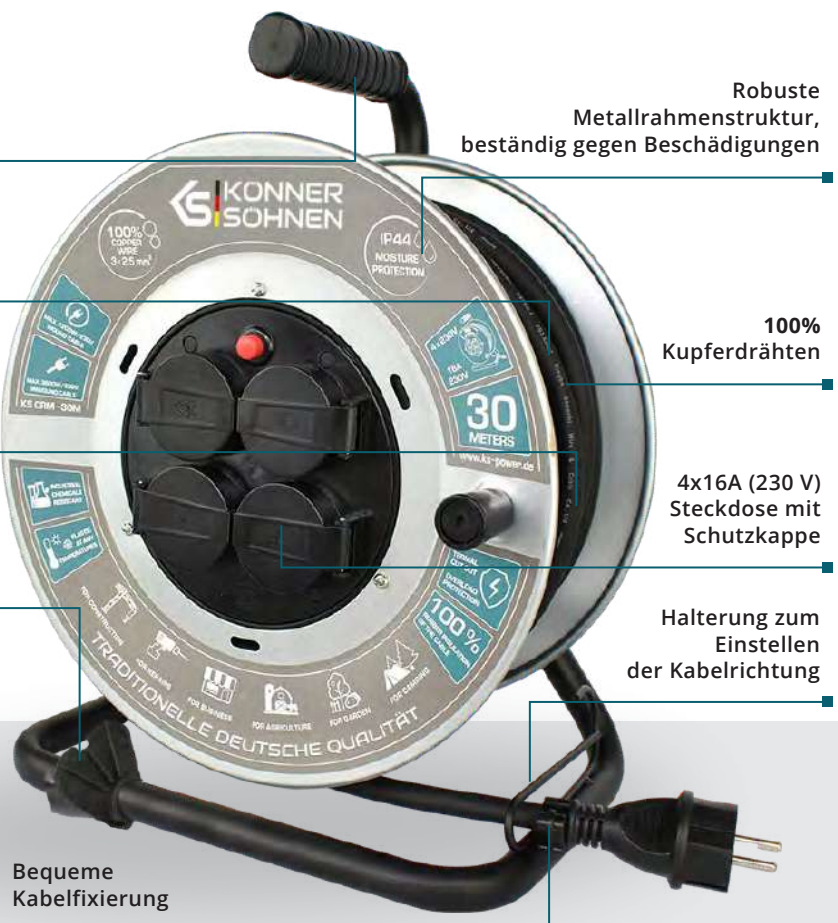

Bequeme Kabelfixierung



VIDEO EINES LAUFENDEN GERÄTS ANSEHEN





KABELTROMMEL

KS CR-15M

KS CR-25M

KS CRM-30M

Leistung bei abgerolltem Kabel, W	3000	3600	3600
Kabellänge, m	15	25	30
Stecker	1x16 A/230 V	1x16 A/230 V	1x16 A/230 V
Steckdose mit Schutzkappe	4x16 A/230 V	4x16 A/230 V	4x16 A/230 V
Kabel (100% Kupfer)	3x1,5 mm ²	3x2,5 mm ²	3x2,5 mm ²
Gehäuse	Kunststoff	Kunststoff	Metall
Diameter, mm	335	380	390
Schutzart	IP44		
Nettogewicht	3,2	6,5	7,8
Bruttogewicht, kg	4	7	8,5
QR-code			

**VERLÄNGERUNGSKABEL
STECKDOSENADAPTER
32 A → 16 A**



KS EX1M-1S



KS EX1.5M-3S



KS EX3M-4S

Gesamtleistung, W	3600	5000	5000
Kabellänge, m	1	1,5	3
Stecker	1x32 A/250 V	1x32 A/250 V	1x32 A/250 V
Steckdose mit Schutzkappe	1x16 A/250 V	3x16 A/250 V	4x16 A/250 V
Kabel (100% Kupfer)	3x1,5 mm ²	3x2,5 mm ²	3x2,5 mm ²
Schutzart	IP44		
Nettogewicht, kg	0,36	0,7	1,45
Bruttogewicht, kg	0,4	0,78	1,55
QR-code			



Sie bestehen aus einem flexiblen Netzkabel mit **100% Kupferdrähten**. Kupferwicklungen können hohe Belastungen ohne Beschädigungen standhalten und damit einen dauerhaften und zuverlässigen Betrieb des Generators gewährleisten.



Die Kabeltrommeln von Könnner & Söhnen® sind mit der **Schutzklasse IP44** gekennzeichnet und geeignet ideal für den sicheren Einsatz im Freien und rund ums Haus, auch im Umfeld von erhöhter Luftfeuchtigkeit.



POWERSTATIONEN

UND FALTBARE SOLARLADEGERÄTE

Könner & Söhne® faltbare Solarladegeräte und tragbare Powerstationen sind „umweltfreundliche“ Energiequellen, die bei der Nutzung keine schädlichen Abfälle erzeugen und keine negativen Auswirkungen auf die Umwelt und das Klima im Allgemeinen haben.

Mit diesen Geräten lassen sich Ihre elektrischen oder elektronischen Geräte auch unterwegs oder bei fehlender Netzversorgung mit Strom versorgen oder aufladen. Die Geräte verfügen über USB-Anschlüsse sowie DC- und AC-Ausgänge. Sie können Laptops, Handys, Tablets, Drohnen aufladen sowie Haushaltsgeräte, Beleuchtungseinrichtungen usw. nutzen, und zwar ohne den Netzanschluss.





100 W – 2200 W



BEI DER VERWENDUNG VON FALTBAREN SOLARLADEGERÄTEN IN VERBINDUNG MIT TRAGBAREN POWERSTATIONEN KANN DIE VOM SOLARPANEL IN DEN STROM UMGEWANDELTE SONNENENERGIE IN DER BATTERIE DER POWERSTATION TAGSÜBER GESPEICHERT UND IN DER NACHT VERWENDET WERDEN



TRAGBARE POWERSTATIONEN

BRINGEN SIE ENERGIE IN IHR LEBEN MIT KÖNNER & SÖHNEN

Eine geräuscharme tragbare Powerstation ist ein unentbehrlicher Helfer, der Sie dabei unterstützt, Ihre Haushaltsgeräte in Notfällen mit Strom zu versorgen und Ihre Aktivitäten im Freien angenehmer zu gestalten. Beim Wandern, Angeln, Jagen oder Campen können Sie mit der tragbaren Powerstation Ihre elektrischen Geräte mit Strom versorgen und einfach Ihre Freizeit genießen, umweltfreundlich und ohne anfallende Kraftstoffkosten!



- Notstromversorgung innen/außen
- Hochwertiger Lithium-Akku
- Intelligent und sicher
- Unterstützt das Aufladen über ein Solarpanel
- LED-Anzeige
- Energiespeicherfunktion

AC-Ausgang



100 – 2200 W

AC-Ausgangsspannung



230 V / 50 Hz

Batteriekapazität



155 – 2220 Wh

USB-Ausgang

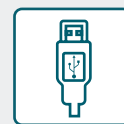

5 V / 2,1–2,4 A



12V DC Ein-/Ausw. Schalter

USB Ein-/Ausw. Schalter

USB-Ausgang

AC-Ausgang

USB QC 3.0

USB Type-C Ausgang



Alle tragbaren Powerstationen von Könnert & Söhnen verfügen über die USB Power Delivery (USB PD) Technologie zum schnellen Aufladen moderner Smartphones, Tablets, Laptops, etc.



Die tragbaren Powerstationen KS 1200PS-FC und KS 2200PS-FC können optional mit einem Schnellladegerät für Li-Ion-Batterien ausgestattet werden, mit dem sich das Gerät in weniger als 3 Stunden vollständig aufladen lässt.

LED-LEUCHTE

- LED-Beleuchtungsmodus
- LED-SOS-Modus
- LED-Blinkmodus





LED-ANZEIGE

Das LED-Farbdisplay der tragbaren Powerstation verfügt über zahlreiche Anzeigen, darunter eine DC- und AC-Stromanzeige, eine Entladeanzeige, eine Batteriestandsanzeige (in Prozent), eine Temperaturanzeige, eine Fehleranzeige sowie Anzeigen für die aktuelle Eingangsleistung in Watt (W) und die verbleibende Batterieladezeit in Stunden beim aktuellen Eingangsstrom.



KOMPAKTE BAUGRÖSSE UND ROBUSTES GEHÄUSE

Das Gehäuse aus einer Aluminiumlegierung oder Kunststoff ist robust und stoßfest. Das Gehäuse und die verstärkte Konstruktion sorgen für einen dauerhaften und bequemen Betrieb.

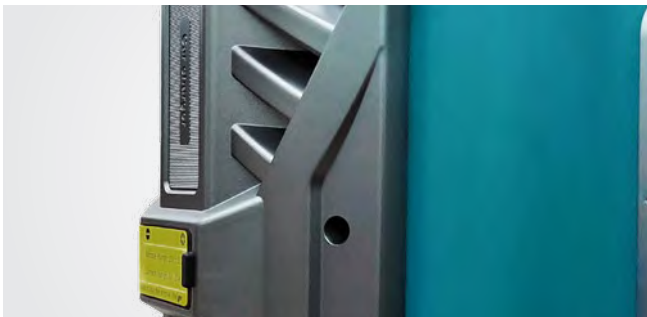

HOCHWERTIGER LITHIUM-AKKU

Die tragbare Powerstation ist mit hochwertigen Lithium-Akkus ausgestattet, die eine hohe Kapazität haben, aber gleichzeitig klein und leicht sind und über eine lange Lebensdauer und mehrere Sicherheitsfunktionen verfügen.



INTELLIGENTER LEISTUNGSSTEUERPROZESSOR

Die tragbare Powerstation ist mit einem eingebauten BMS (Battery Management System) ausgestattet, das von einem intelligenten Leistungssteuerprozessor gesteuert wird. Die zahlreichen Sicherheitsfunktionen gewährleisten einen dauerhaften und sicheren Betrieb.

TRAGBARE POWERSTATIONEN



TRAGBARE POWERSTATIONEN

KS 100PS



AC-Ausgang	100 W, Peak 150 W (3-5 Sek.)
Batteriekapazität	155 Wh 14 Ah/11,1 V (42000 mAh, 3,7 V)
Netzadapter	15 V/2 A
AC-Ausgangsspannung	230 V/50 Hz
DC-Ausgangsspannung	9~12,5 V/10 A (15 A Max)
USB-Ausgang	2x5 V/2,1 A Max
QC 3.0	5~9 V/2 A
USB Type C Ausgang	PD18 W, 5~9 V/2 A
Abmessungen Netto (LxBxH)	186x107x180 mm
Nettogewicht	1,6 kg

USB PD 3.0



KS 200PS



AC-Ausgang	200 W, Peak 320 W (3-5 Sek.)
Batteriekapazität	222 Wh, 20 Ah/11,1 V (60000 mAh, 3,7 V)
Netzadapter	15 V/3 A
AC-Ausgangsspannung	230 V/50 Hz
DC-Ausgangsspannung	2x9~12,5 V/10 A (15 A Max)
USB-Ausgang	2x5 V/2,1 A Max
QC 3.0	5~9 V/2 A
USB Type C Ausgang	PD18 W, 5~9 V/2 A
Abmessungen Netto (LxBxH)	213x106x180 mm
Nettogewicht	2,4 kg

USB PD 3.0



KS 300PS



AC-Ausgang	300 W, Peak 600 W
Batteriekapazität	296 Wh, 20 Ah/14,8 V, (80000 mAh, 3,7 V)
Netzadapter	19 V/3 A
AC-Ausgangsspannung	230 V/50 Hz
DC-Ausgangsspannung	3x12 V/8 A
USB-Ausgang	2x5 V/2,4 A
QC 3.0	5 V/3 A, 9 V/2 A, 12 V/1,5 A
USB Type C Ausgang	PD 45 W, 5 V/3 A, 9 V/3 A, 12 V/3 A, 15 V/3 A
Abmessungen Netto (LxBxH)	285x155x205 mm
Nettogewicht	3,3 kg

USB PD 3.0

PURE SINE WAVE





KS 1200PS-FC

AC-Ausgang	1200 W, Peak 2600 W
Batteriekapazität	1110 Wh 50 Ah/22,2 V (300000 mAh, 3,7 V)
Anderson 1 (30A) PV-Input	18 V~30 V, 8 A Max
Anderson 2 (50A) QC-Input	25 V/22 A Max
Netzadapter	25,5 V/8 A
AC-Ausgangsspannung	230 V/50 Hz
DC-Ausgangsspannung	2x12 V±1 V/8 A
USB-Ausgang	5 V/2,4 A
QC 3.0	5 V/3 A, 9 V/2 A, 12 V/1,5 A
USB Type-C Ausgang 1	PD 100 W, 5 V/3 A, 9 V/3 A, 12 V/3 A, 15 V/3 A, 20 V/5 A
USB Type-C Ausgang 2	PD 18 W, 5 V/3 A, 9 V/2 A, 12 V/1,5 A
DC-Ausgang	12 V/8 A
Abmessungen Netto (LxBxH)	365x235x280 mm
Nettogewicht	11,5 kg

*Optionale Ausstattung. Die tragbare Powerstation kann optional mit einem Schnellladegerät zum schnellen Aufladen von eingebauter Li-Ion-Batterie ausgestattet werden.



KS 2200PS-FC

AC-Ausgang	2200 W, Peak 4000 W
Batteriekapazität	2220 Wh 100 Ah/22,2 V (600000 mAh, 3,7 V)
Anderson 1 (30A) PV-Input	18 V~30 V, 8 A Max
Anderson 2 (50A) QC-Input	25 V/40 A Max
Netzadapter	25.5 V/8 A
AC-Ausgangsspannung	230 V/50 Hz
DC-Ausgangsspannung	2x12 V/10 A Max
USB-Ausgang	3x5 V/2,4 A
QC 3.0	5 V/3 A, 9 V/2 A, 12 V/1,5 A
USB Type-C Ausgang 1	PD 100 W, 5 V/3 A, 9 V/3 A, 12 V/3 A, 15 V/3 A, 20 V/5 A
USB Type-C Ausgang 2	PD 18 W, 5 V/3 A, 9 V/2 A, 12 V/1,5 A
DC-Ausgang	12 V/8 A
Abmessungen Netto (LxBxH)	466x300x310 mm
Nettogewicht	21,5 kg

*Optionale Ausstattung. Die tragbare Powerstation kann optional mit einem Schnellladegerät zum schnellen Aufladen von eingebauter Li-Ion-Batterie ausgestattet werden.

USB PD 3.0

OPTIONAL FAST CHARGING* 3 HOURS

PURE SINE WAVE



USB PD 3.0

OPTIONAL FAST CHARGING* 3 HOURS

PURE SINE WAVE



TRAGBARE POWERSTATIONEN



FALTBARE SOLARLADEGERÄTE

Portable Solarladegeräte von Könnert & Söhnen® sind leichte und platzsparende Geräte, die erneuerbare Energie der Sonneneinstrahlung nutzen. Damit können Sie Ihre Geräte unterwegs beliebig oft und kostenlos aufladen.

Die hochwertigen monokristallinen Solarzellen sorgen für eine hohe Effizienz bei der Umwandlung von Sonnenenergie in elektrische Energie (bis zu 20%) und eine lange Lebensdauer.

Faltbare Ladegeräte werden mit Adaptern mit herkömmlichen USB-Anschlüssen und einem Adaptersatz mit verschiedenen Anschlüssen für unterschiedliche Geräte geliefert. Modelle KS SP60W-3 und KS SP90W-3 verfügen über USB Quick Charge 3.0-Ladeanschlüsse. Die LED-Signalleuchte am Ladeadapter zeigt an, dass es genügend Sonnenenergie zum Laden Ihrer Geräte gibt.

Solarpanel



28 – 90 W

Wirkungsgrad



>20%

USB-Ausgang

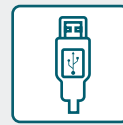

5 V/2,4 A

Anzahl der Zellen (Falten)



3 – 4 STK.

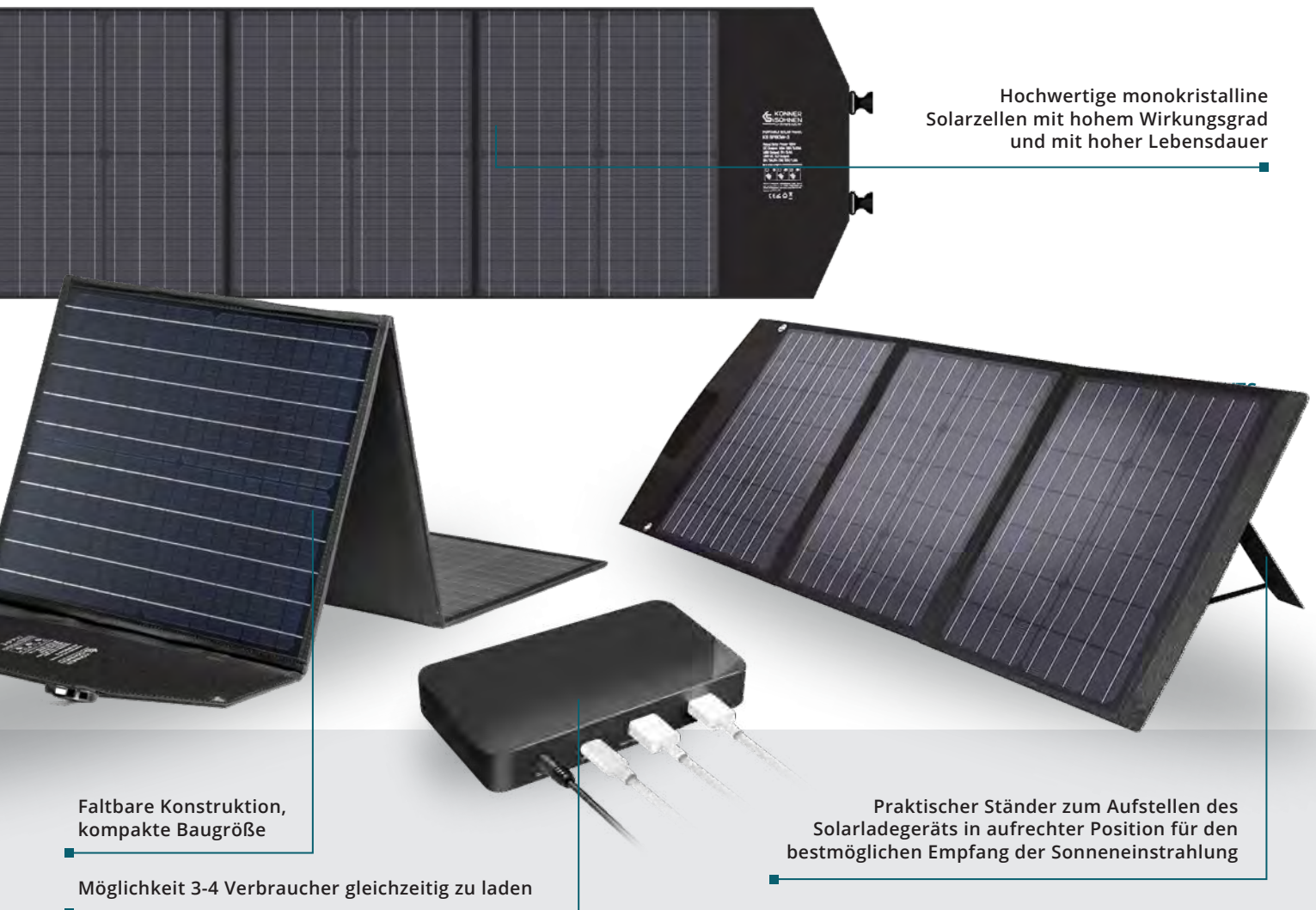

Hochwertige monokristalline Solarzellen mit hohem Wirkungsgrad und mit hoher Lebensdauer

Faltbare Konstruktion, kompakte Baugröße

Möglichkeit 3-4 Verbraucher gleichzeitig zu laden

Praktischer Ständer zum Aufstellen des Solarladegeräts in aufrechter Position für den bestmöglichen Empfang der Sonneneinstrahlung



UMWELTFREUNDLICH

Das umweltfreundliche, praktische und handliche Solarladegerät eignet sich für Outdoor-Aktivitäten, Notfälle und Arbeiten im Freien und ermöglicht auch an bewölkten Tagen das Laden Ihrer Geräte. Es belastet die Umwelt während des Betriebs nicht.



HOCHWERTIGE MONOKRISTALLINE SOLARZELLEN

Hochwertiges Solarpanel aus monokristallinen Solarzellen sorgt für einen Wirkungsgrad der Energieumwandlung von **etwa 20%**. Das Laden ist auch an bewölkten Tagen und bei teilweisem Einsatz möglich.



KOMPATIBEL MIT VERSCHIEDENEN GADGETS

Zum Lieferumfang des faltbaren Solarladegeräts gehört ein Adapter mit USB-Anschlüssen, mit denen Handys, Tablets, Powerbanken usw. aufgeladen werden können. Es wird mit einem Adaptersatz mit verschiedenen Anschlüssen für unterschiedliche Geräte mitgeliefert.



BENUTZERFREUNDLICH

Faltbare Ausführung in handlicher Größe, lässt sich leicht mit nur einer Hand tragen. Da das Solarladegerät in einem zum Teil aufgefalteten Zustand betrieben werden kann, lässt es sich auch auf engem Raum oder unterwegs einsetzen. Die Solarpanels sind mit zusätzlichen Ständern für den aufrechten Einsatz ausgestattet, um einen maximalen Empfang der Sonneneinstrahlung zu gewährleisten.

FALTBARE SOLARLADEGERÄTE



POWERSTATIONEN UND FALTBARE SOLARLADEGERÄTE



KS 100PS



KS 200PS



KS 300PS



KS 1200PS-FC



KS 2200PS-FC

TRAGBARE POWERSTATIONEN

AC-Ausgang	100 W, Peak 150 W (3-5 Sek.)	200 W, Peak 320 W (3-5 Sek.)	300 W, Peak 600 W	1200 W, Peak 2600 W	2200 W, Peak 4000 W
Batteriekapazität	155 Wh 14 Ah/11,1 V (42000 mAh, 3,7 V)	222 Wh, 20 Ah/11,1 V (60000 mAh, 3,7 V)	296 Wh, 20 Ah/14,8 V, (80000 mAh, 3,7 V)	1110 Wh 50 Ah/22,2 V (300000 mAh, 3,7 V)	2220 Wh 100 Ah/22,2 V (600000 mAh, 3,7 V)
Eingebaute Batterie	Hochwertige Lithium-Ionen-Batterie				
Anderson 1 (30A) PV-Input	-	-	-	18 V~30 V, 8 A Max	18 V~30 V, 8 A Max
Anderson 2 (50A) QC-Input	-	-	-	25 V/22 A Max	25 V/40 A Max
Netzadapter	15 V/2 A	15 V/3 A	19 V/3 A	25,5 V/8 A	25,5 V/8 A
AC-Ausgang	230 V/50 Hz	230 V/50 Hz	230 V/50 Hz	230 V/50 Hz	230 V/50 Hz
DC-Ausgang	9~12,5 V/10 A (15 A Max)	2x9~12,5 V/10 A (15 A Max)	3x12 V/8 A	2x12 V±1 V/8 A	2x12 V/10 A Max
USB-Ausgang	2x5 V/2,1 A Max	2x5 V/2,1 A Max	2x5 V/2,4 A	5 V/2,4 A	3x5 V/2,4 A
QC 3.0	5~9 V/2 A	5~9 V/2 A	5 V/3 A, 9 V/2 A, 12 V/1,5 A	5 V/3 A, 9 V/2 A, 12 V/1,5 A	5 V/3 A, 9 V/2 A, 12 V/1,5 A
USB Type-C Ausgang 1	(PD18 W) 5~9 V/2 A	(PD18 W) 5~9 V/2 A	(PD 45 W) 5 V/3 A, 9 V/3 A, 12 V/3 A, 15 V/3 A	(PD 100 W) 5 V/3 A, 9 V/3 A, 12 V/3 A, 15 V/3 A, 20 V/5 A	PD (100W), 5 V/3 A, 9 V/3 A, 12 V/3 A, 15 V/3 A, 20 V/5 A
USB Type-C Ausgang 2				(PD 18 W) 5 V/3 A, 9 V/2 A, 12 V/1,5 A	(PD 18W), 5 V/3 A, 9 V/2 A, 12 V/1.5 A
Ladecontroller (PV-Input Anderson 1)	-	-	18 V~30 V/3 A Max	Anderson 1, MPPT	Anderson 1, MPPT
DC-Ausgang	-	-	12 V/8 A	12 V/8 A	12 V/8 A
LED-Leuchte	+	+	4 W	3 W	4 W
Abmessungen Netto (LxBxH), mm	186x107x180	213x106x180	285x155x205	365x235x280	466x300x310
Abmessungen Brutto (LxBxH), mm	310x170x250	325x170x245	334x194x245	380x290x350	520x340x390
Nettogewicht, kg	1,6	2,4	3,3	11,5	21,5
Bruttogewicht, kg	2,4	3,1	4,1	13,5	23,5
Betriebstemperatur	-10°C + 40°C	-10°C + 40°C	-10°C + 40°C	-10°C + 40°C	-10°C + 40°C
QR-code					



Die tragbaren Powerstationen KS 1200PS-FC und KS 2200PS-FC können optional mit einem Schnellladegerät für Li-Ion-Batterien ausgestattet werden, mit dem sich das Gerät in weniger als 3 Stunden vollständig aufladen lässt.



Alle tragbaren Powerstationen von Könnér & Söhnen verfügen über die USB Power Delivery (USB PD) Technologie zum schnellen Aufladen moderner Smartphones, Tablets, Laptops, etc.



KS SP28W-4



KS SP60W-3



KS SP90W-3

FALTBARE SOLARLADEGERÄTE

Solarpanel	28 W aus monokristallinem (4 Stk.)	60 W aus monokristallinem (3 Stk.)	90 W aus monokristallinem (3 Stk.)
Wirkungsgrad	>20%	>20%	>20%
DC-Ausgang	max. 18 V/1.55 A	max. 18 V/3.33 A	max.18 V/5 A
USB-Ausgang	5 V/2,4 A	5 V/2,4 A	5 V/2,4 A
USB-Ausgang QC 3.0	5 V/3 A, 9 V/2 A, 12 V/1,5 A	5 V/3 A, 9 V/2 A, 12 V/1,5 A	5 V/3 A, 9 V/2 A, 12 V/1,5 A
Type-C-Ausgang	-	-	60 W, 5 V/3 A, 9 V/3 A, 12 V/2,5 A, 15 V/2 A
Größe, zusammengeklappt (LxBxH), mm	290x200x29	399x355x28	520x370x45
Größe, ausgeklappt (LxBxH), mm	1050x290x4	1218x399x4	1280x520x4
Nettogewicht, kg	1,1	2,5	3,18
Bruttogewicht, kg	1,25	2,9	3,3
Betriebstemperatur	-20°C to +85°C	-20°C to +85°C	-20°C to +85°C
Zubehör	Solarpanel 28 W (1 Stk.) Verbindungskabel DC-DC (1 Stk.) DC-Stecker Set (1 St.) USB-Ladeadapter	Solarpanel 60W (1 Stk.) Verbindungskabel DC-DC (1 Stk.) Verbindungskabel DC-Anderson (1 Stk.) DC-Stecker Set (1 St.) USB-Ladeadapter	Solarpanel 90W (1 Stk.) Verbindungskabel DC-DC (1 Stk.) Verbindungskabel DC-Anderson (1 Stk.) DC-Stecker Set (1 St.) USB-Ladeadapter
QR-code			

SCHNELLLADEGERÄT DIENT ZUM AUFLADEN DER LITHIUM-BATTERIE DER TRAGBAREN POWERSTATION



KS 22A-FC*



KS 40A-FC**

Ausgangsleistung, maximal	500 W	1000 W
Ausgangsspannung, maximal	25,2 V ± 0,2 V	25,2 V ± 0,2 V
Ausgangsstrom, maximal	22 A ± 3%	40 A ± 2%
Wirkungsgrad	≥ 85%	≥ 85%
Nenneingangsspannung	200-230 V, AC/50 Hz	200-230 V, AC/50 Hz
Ladezeit der Powerstation	3 Stunden (KS 1200PS-FC)	3 Stunden (KS 2200PS-FC)
Abmessungen (LxBxH), mm	210x120x73 mm	260x158x91 mm
Nettogewicht, kg	2,2	4,3
Bruttogewicht, kg	2,5	4,5
QR-code		

*Passt nur für Powerstationen KS 1200PS-FC, KS 2200PS-FC.

**Passt nur für Powerstation KS 2200PS-FC.



KULTIVATOREN

ELEKTRO UND BENZIN

Ein breites **Angebot an Bodenhacken** von Könnert & Söhne® deckt die vielfältigen Kundenbedürfnisse bei den Gartenarbeiten ab: Bearbeitung von Böden unterschiedlicher Härte, von lockeren bis zu jungfräulichen Böden, Anbau landwirtschaftlicher Kulturen, Anhäufeln und Ernten. Es handelt sich um praktische und zuverlässige landwirtschaftliche Multifunktionsgeräte.

Dank ihrer Wendigkeit auf engstem Raum eignen sich diese kompakten Elektro-Bodenhacken ideal für kleine Grundstücke oder Gewächshäuser. Mit leistungsstarken Benzin-Bodenhacken lassen sich schwere Aufgaben auf mittleren bis großen Grundstücken erledigen.



 ≤ **36 – 134 cm**



KULTIVATOREN

KÖNNER & SÖHNEN® BODENHACKEN ERMÖGLICHEN EINEN
VIELSEITIGEN EINSATZ AUF ALLEN BODENARTEN, VON
LOCKEREN BIS ZU JUNGFRÄULICHEN BÖDEN



ELEKTRO-BODENHACKEN

DER ECO-SERIE

Elektrokultivatoren der Marke Könnert & Söhne® sind hervorragende Helfer für die Bodenbearbeitung von kleinen und mittleren Flächen. Diese Geräte können problemlos auf engstem Raum wie z. B. in Gewächshäusern oder auf Landschaftsgestaltungsflächen eingesetzt werden.

Sie sind einfach zu bedienen und setzen keine besonderen Fähigkeiten voraus. Kultivatoren dieser Serie sind umweltfreundlich, geräuscharm und erfordern nur minimale Wartung.

Motorleistung



1000-2000 W

Spannung



230 V

Arbeitsbreite



≤ 36-55 CM

Reduzierter Geräuschpegel



Lpa (7m) - 68 dB

- ✔ Schutz gegen zufälliges Einschalten
- ✔ Umweltfreundlicher und beinahe lautloser elektrischer Motor K&S
- ✔ Hohe Wendigkeit
- ✔ Ergonomische Steuerkonsole mit einstellbaren Griffen (für Modell KS 2000T E)

- ✔ Kettenantrieb mit Übertragung von bis zu 95% des Drehmoments (für Modell KS 2000T E)
- ✔ Transportrad (für Modelle KS 1500T E, KS 2000T E)
- ✔ Optimales Verhältnis von Leistung und Gewicht

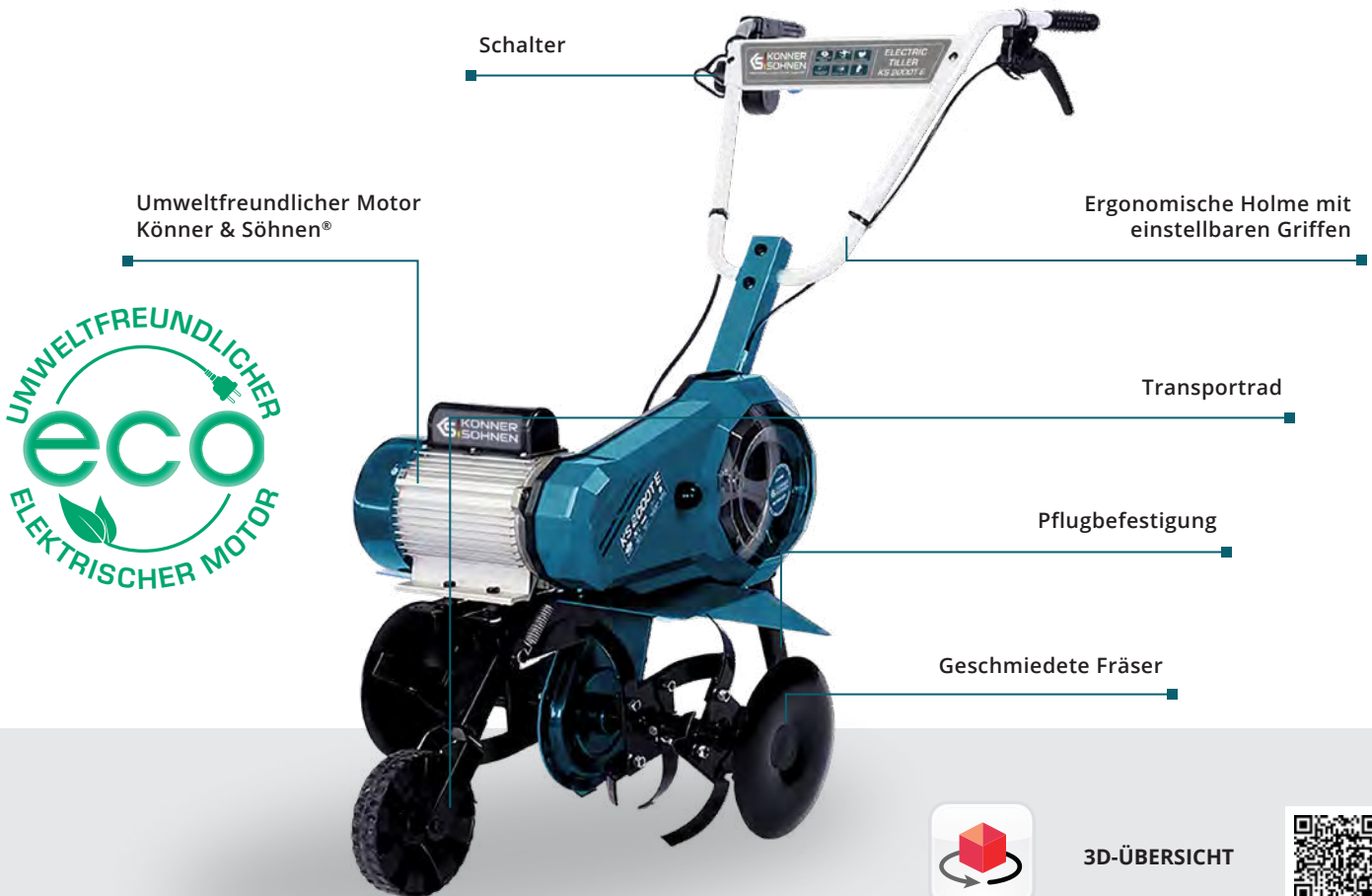



KÖNNER & SÖHNEN MOTOR

Der Kultivator ist mit einem leisen, umweltfreundlichen Könnér & Söhnen-Motor ausgestattet.



GESCHMIEDETE FRÄSEN

Verschleißfeste Messer werden aus legiertem Stahl gefertigt, was erleichtert die Bodenbearbeitung und verlängert die Lebensdauer des Kultivators. Zum Schutz der Pflanzen beim Pflügen bei KS 2000T E - Modell sind Seitenscheiben angebracht.



EINFACHE BEDIENUNG

Ein übersichtliches Bedienfeld ermöglicht das Manövrieren auf engstem Raum. Der Handgriff (bei KS 2000T E) kann auf die erforderliche Höhe eingestellt werden.



TRANSPORTRAD

Dank des Transportrades ist das Bewegen definitiv einfacher. Während der Bodenbearbeitung ist es leicht zu heben (für Modelle KS 1500T E, KS 2000T E).

KULTIVATOREN



KS 1000T E



Motorleistung	1000 W
Spannung	230 V
Modell des motors	Elektro
Arbeitsbreite	≤ 36 cm
Schneider durchmesser	≤ 22 cm
Abmessungen Brutto (LxBxH)	380x275x530 mm
Nettogewicht	8 kg



KS 1500T E



Motorleistung	1500 W
Spannung	230 V
Modell des motors	Elektro
Arbeitsbreite	≤ 45 cm
Schneider durchmesser	≤ 22 cm
Abmessungen Brutto (LxBxH)	480x320x545 mm
Nettogewicht	12 kg



KS 2000T E



Motorleistung	2000 W
Spannung	230 V
Modell des motors	Elektro
Arbeitsbreite	≤ 55 cm
Schneider durchmesser	≤ 26 cm
Abmessungen Brutto (LxBxH)	660x410x510
Nettogewicht	29,8 kg





Umweltfreundlicher und beinahe lautloser elektrischer Motor K&S



KS 1000T E



KS 1500T E



KS 2000T E

Motormodell	KS ECO 1000	KS ECO 1500	KS ECO 2000
Motorleistung, W	1000	1500	2000
Spannung, V	230	230	230
Frequenz, Hz	50	50	50
Typ des Motors	Elektro	Elektro	Elektro
Arbeitsbreite, cm	≤ 36	≤ 45	≤ 55
Arbeitstiefe, cm	≤ 22	≤ 22	≤ 26
Geräuschpegel Lpa (7m)/Lwa, dB	68/93	68/93	68/93
Abmessungen Brutto (LxBxH), mm	380x275x530	480x320x545	660x410x510
Nettogewicht, kg	10	14,5	33,4
Code QR			





BENZINKULTIVATOREN

MIT RIEMENANTRIEB, KETTENANTRIEB

Die **riemengetriebenen Benzinkultivatoren** mit einer Leistung **4 bis 7 PS** sind für die Bearbeitung aller Arten von Böden, von lockeren bis zu jungfräulichen Böden, vorgesehen. Sie sind praktische, zuverlässige und multifunktionale landwirtschaftliche Maschinen, die es Ihnen ermöglichen, verschiedene Aufgaben zu lösen. Zu diesen Aufgaben gehören die Vorbereitung von Böden unterschiedlicher Festigkeiten, das Anbau von Pflanzen, das Ernten und das Häufeln. Die einzigartige, stilvolle Auslegung zeichnet sich durch fortschrittliche Technologien und kompakte Abmessungen aus. Die leistungsstarken und kraftstoffsparenden Viertakt-Motoren von Könnert & Söhnen® erfüllen die neuesten EURO 5-Abgasnormen, sind für den Dauerbetrieb ausgelegt und bieten eine hohe Leistung. Die platzsparenden Kultivatormodelle KS 4HP-70 und KS 7HP-850A sind mit Rädern ausgestattet, die eine verbesserte Wendigkeit auch auf kleinen Grundstücken gewährleisten. Die Modelle KS 7HP-850A, KS 7HP-950A und KS 7HP-950 eignen sich für die Aufnahme zusätzlicher Anbaugeräte (Häufelpflug, Untergrundpflug, Kartoffelpflug, Metallräder mit Greifern).

Motorleistung



4,0 – 7,0 PS

Getriebe



RIEMENANTRIEB,
KETTENANTRIEB

Pflugbreite



≤ 50 – 108 CM

Geräuschpegel



Lpa (7m) – 68 – 73 dB

Ergonomische Holme, die Griffe drehen sich horizontal um 360° und vertikal um 180°

Leistungsstarker und robuster EURO 5 Motor von Könnert & Söhnen®



Geschmiedete Säbelfräser mit Schutzschildern ermöglichen die Bearbeitung aller Bodentypen

Getriebe-Schalthebel

Pflugbefestigung, Möglichkeit der Montage von zusätzlichen Anbaugeräten

Gummireifen mit niedrigem Profil (komplett mit Modell KS 7HP-950S, lassen sich auf Modell KS 7HP-950A installieren)

Schlauchlose Räder mit niedrigem Profil oder Pneumatische Räder



3D-ÜBERSICHT



VIDEO EINES LAUFENDEN GERÄTS ANSEHEN





LEISTUNGSSTARKE MOTOREN

Leistungsstarke und robuste K&S Motoren erfüllen alle europäischen Qualitätsstandards, einschließlich der neuesten **EURO 5 Abgasnorm**. Jeder Motor ist mit einer individuellen Seriennummer versehen, mit der sich die Produktions- und Servicequalität überwachen lässt.



ERGONOMISCHES BEDIENFELD

Ergonomisches Bedienfeld lässt sich den Kultivator schnell und einfach zu bedienen und handhaben. Die meisten Kultivatormodelle verfügen über die vertikal um 180° und horizontal um 360° verstellbare Steuerkonsole für eine bequeme Handhabung und platzsparende Lagerung. Das Modell KS 7HP-950S ist zusätzlich mit einem Werkzeugkasten ausgestattet.



GESCHMIEDETE SÄBELFRÄSER

Mit geschmiedeten Säbelfräsern ist ein Kultivator für jeden Bodentyp geeignet, sowohl für jungfräulichen als auch für gepflegten Boden. Diese werden komplett mit Schutzschildern geliefert (außer Modell KS 7HP-850A). Die Pflugbreite für solche Modelle beträgt 50 bis 108 cm und die Pflugtiefe beträgt bis zu 31 cm.



QUALITÄT IM DETAIL

Sämtliche Verbindungen und Befestigungen sind perfekt für den langfristigen und zuverlässigen Betrieb des Kultivators ausgelegt. Durch schadenbeständige Elemente, hochwertige Zubehör, spezielle Gummidichtungen für Verminderung von Schwingungen und Geräuschpegelminderung wird einen sicheren und bequemen Betrieb gewährleistet.

KULTIVATOREN



KS 4HP-70



Motorleistung	4 PS
Typ des Motors	Benzinmotor
Pflugbreite	50-70 cm
Max. Pflugtiefe	≤ 27 cm
Anzahl von Gängen	1
Verstellbare Griffe	Vertikal
Abmessungen Brutto (LxBxH)	680x380x650 mm
Nettogewicht, kg	36 kg



KS 7HP-850A



Motorleistung	7 PS
Typ des Motors	Benzinmotor
Pflugbreite	≤ 80 cm
Max. Pflugtiefe	≤ 31 cm
Anzahl von Gängen	+1 0
Verstellbare Griffe	Vertikal
Abmessungen Brutto (LxBxH)	690x380x770 mm
Nettogewicht, kg	52 kg



KS 7HP-950A



Motorleistung	7 PS
Typ des Motors	Benzinmotor
Pflugbreite	≤ 108 cm
Max. Pflugtiefe	≤ 31 cm
Anzahl von Gängen	+2 +1 0 -1
Verstellbare Griffe	Vertikal
Abmessungen Brutto (LxBxH)	845x460x660 mm
Nettogewicht, kg	62 kg



KS 7HP-950S



Motorleistung	7 PS
Typ des Motors	Benzinmotor
Pflugbreite	≤ 108 cm
Max. Pflugtiefe	≤ 31 cm
Anzahl von Gängen	+2 +1 0 -1
Verstellbare Griffe	Vertikal/Horizontal
Abmessungen Brutto (LxBxH)	780x460x780 mm
Nettogewicht, kg	80 kg



ZUBEHÖR

Die riemengetriebenen Kultivatormodelle KS 7HP-850A, KS 7HP-950A und KS 7HP-950S von Könnér & Söhnen® sowie die Modelle mit Direktantrieb und Getriebe eignen sich zur **Montage von Anbaugeräten**. Ein breites Angebot an Anbaugeräten für die Bearbeitung aller Arten von Böden zur Maximierung der Kundenzufriedenheit.

Kartoffelflug



KS PP4

Gewicht	4,5 kg
---------	--------



Pflug



KS SP2

Gewicht	4,2 kg
---------	--------



Häufelflug (einstellbar)



KS AD3

Gewicht	4 kg
---------	------



Häufelkörper



KS SD1

Gewicht	2 kg
---------	------



Messer



KS BL10



Pneumatische Räder mit Agrarprofil



KS RW40

Abmessungen	4.00 - 8"
Gewicht	4 kg



Greifer



KS MG40

Durchmesser	46,5 cm
Breite	10 cm
Gewicht	3,3 kg



Halbachse zur Radmontage



KS AT23

Durchmesser	23 cm
Länge	20 cm

(für Modelle KS 7HP-850A, KS 7HP-950A, KS 7HP-950S, KS 7HP-1050G, KS 9HP-1350G-3)





BENZINKULTIVATOREN

MIT DIREKTANTRIEB

Könner & Söhne® verbessert das Getriebe der **leistungsstarken Kultivatormodelle** weiter, die teurere Dieselmotoren oder sogar einen einachsigen Minitraktor ersetzen können. Das bestehende Angebot umfasst ein Modell KS 9HP-1350G-3 mit einem größeren Getriebe mit drei Vorwärtsgängen und einem Rückwärtsgang. Darüber hinaus verfügt das Modell über eine aktive hintere Antriebswelle, die den Einsatz von Geräten wie eine Motorpumpe oder eine Sprühpumpe ermöglicht. Und dieses Modell eignet sich auch zur Anbringung eines Anhängers für den Gütertransport. Die Modellreihe hat eine Pflugbreite von **bis zu 134 cm!**

Das Getriebe mit einem Zahnradantrieb macht die Kultivatoren zuverlässiger, haltbarer und beständiger gegen schwere Lasten. Die leistungsstarken Motoren von Könner & Söhne® ermöglichen es Ihnen, komplexe Aufgaben zu bewältigen, und erfüllen alle europäischen Qualitätsstandards, einschließlich der neuesten EURO 5-Abgasnorm.

Motorleistung



7,0 - 9,0 PS

Getriebe



BEVEL GEAR DRIVE

Pflugbreite



≤ 58 - 134 CM

Geräuschpegel



Lpa (7m) - 73 dB





LEISTUNGSSTARKE MOTOREN

Die leistungsstarken Firmenmotoren von Könnner & Söhnen haben eine längere Lebensdauer. Sie zeichnen sich durch einen leichten Startvorgang und verringerte Vibration aus. Jeder Motor ist mit einer individuellen Seriennummer versehen, mit der sich die Produktions- und Servicequalität überwachen lässt.

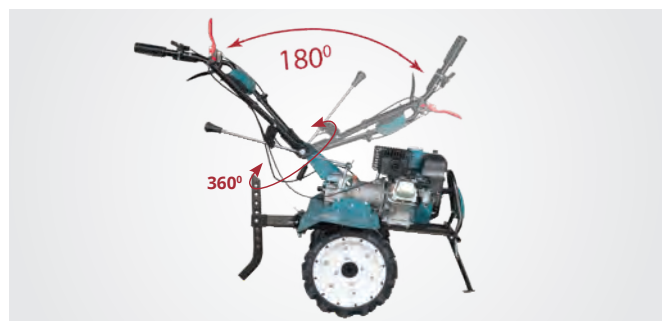

ERGONOMISCHES BEDIENFELD

Über das ergonomische Bedienfeld können Sie einen Kultivator schnell und einfach bedienen und handhaben. Die vertikal um **180°** und horizontal um **360°** verstellbare Steuerkonsole erleichtert die Lenkung des Kultivators und ermöglicht eine kompakte Lagerung, mit einem Werkzeugkasten ausgestattet.



SCHLAUCHLOSE ODER PNEUMATISCHE RÄDER

Diese Kultivatormodelle sind mit hochwertigen Rädern versehen. Das Modell KS 7HP-1050G verfügt über schlauchlose Gummiräder, die während des Betriebs nicht gepumpt werden müssen. Das Kultivatormodell KS 9HP-1350G-3 wird komplett mit hochwertigen Luftreifen mit einem Durchmesser von 4,00-8" oder 5,00-12" geliefert



ZUBEHÖR

Eine breite Auswahl von Anbaugeräten ist für diverse Zwecke geeignet (Anbau landwirtschaftlicher Kulturen, Ernten, Anhäufeln) und befriedigt weitestgehende Bedürfnisse der Konsumenten

KULTIVATOREN



KS 600RTG



Motorleistung	7 PS
Typ des Motors	Benzinmotor
Pflugbreite	≤ 58 cm
Max. Pflugtiefe	≤ 20 cm
Anzahl von Gängen	+1 0 -1
Verstellbare Griffe	Vertikal
Abmessungen Brutto (LxBxH)	1170x570x440 mm
Nettogewicht, kg	65 kg

NEU!



KS 7HP-1000G



Motorleistung	7 PS
Typ des Motors	Benzinmotor
Pflugbreite	≤ 109 cm
Max. Pflugtiefe	≤ 31 cm
Anzahl von Gängen	+2 +1 0 -1
Verstellbare Griffe	Vertikal
Abmessungen Brutto (LxBxH)	845x460x690 mm
Nettogewicht, kg	70 kg

NEU!



KS 7HP-1050G



Motorleistung	7 PS
Typ des Motors	Benzinmotor
Pflugbreite	≤ 108 cm
Max. Pflugtiefe	≤ 35 cm
Anzahl von Gängen	+2 +1 0 -1
Verstellbare Griffe	Vertikal/Horizontal
Abmessungen Brutto (LxBxH)	880x460x660 mm
Nettogewicht, kg	93 kg



KS 9HP-1350G-3



Motorleistung	9 PS
Typ des Motors	Benzinmotor
Pflugbreite	≤ 134 cm
Max. Pflugtiefe	≤ 35 cm
Anzahl von Gängen	+3 +2 +1 0 -1
Verstellbare Griffe	Vertikal/Horizontal
Abmessungen Brutto (LxBxH)	910x570x750 mm
Nettogewicht, kg	94 kg



ZUBEHÖR

Die riemengetriebenen Kultivatormodelle KS 7HP-850A, KS 7HP-950A und KS 7HP-950S von Könnner & Söhnen® sowie die Modelle mit Direktantrieb und Getriebe eignen sich zur **Montage von Anbaugeräten**. Ein breites Angebot an Anbaugeräten für die Bearbeitung aller Arten von Böden zur Maximierung der Kundenzufriedenheit.

Metallräder



KS MW40

Durchmesser	39,5 cm
Breite	18,5 cm
Gewicht	8 kg



Metallräder



KS MW45

Durchmesser	42 cm
Breite	19,5 cm
Gewicht	8 kg



Pneumatische Räder mit Agrarprofil



KS RW50

Abmessungen	5.00 - 12"
Gewicht	9,6 kg



Doppelflug



KS DP1

Gewicht	13 kg
---------	-------



Häufelflug



KS AP1

Netto/Bruttogewicht	10,9/12,2 kg
---------------------	--------------



Dreifacher Flachsneider



KS WP1

Netto/Bruttogewicht	7,6 / 8,3 kg
---------------------	--------------

Flachsneider mit drei Messern KS WP1 für das Jäten und die Bodenlockerung





BENZINKULTIVATOREN







KS 4HP-70

KS 7HP-850A

KS 7HP-950A

KS 7HP-950S

Modell des Motors	KS 160	KS 240	KS 240	KS 240
Motorleistung, PS	4,0	7,0	7,0	7,0
Hubraum, cm ³	139	212	212	212
Typ des Motors	Benzinmotor	Benzinmotor	Benzinmotor	Benzinmotor
Pflugbreite, cm	50-70	≤ 80	≤ 108	≤ 108
Max. Pflugtiefe, cm	≤ 27	≤ 31	≤ 31	≤ 31
Volumen des Kraftstoffbehälters, l	1,5	3,6	3,6	3,6
Motoröl-Füllmenge, l	0,6	0,6	0,6	0,6
Getriebeöl, l	0,1	-	1,2	1,2
Typ des Getriebes	Riemenantrieb, Schneckenantrieb	Riemenantrieb, Kettenantrieb		
Anzahl von Gängen	1	+1 0	+2 +1 0 -1	+2 +1 0 -1
Rückwärtsgang	-	-	+	+
Verstellbare Griffe	Vertikal	Vertikal	Vertikal	Vertikal, horizontal
Transporträder	Transporträder	Transporträder	Transporträder (lassen sich installieren Pneumatische Räder)	Schlauchlose Räder mit niedrigem Profil
Geräuschpegel Lpa (7 m)/Lwa, dB	68/93	73/98	73/98	73/98
Abmessungen Brutto (LxBxH), mm	680x380x650	690x380x770	845x460x660	780x460x780
Nettogewicht, kg	36	52	62	80
Bruttogewicht, kg	39	56	71	89
Code QR				



Die Motoren von Köhner & Söhne® sind zuverlässig, leistungsstark, sparsam und entsprechen den europäischen Qualitätsstandards sowie den nach **EURO-5** geltenden Emissionsgrenzwerten.



KS 600RTG

KS 7HP-1000G

KS 7HP-1050G

KS 9HP-1350G-3

Modell des Motors	KS 240	KS 240	KS 240	KS 290
Motorleistung, PS	7,0	7,0	7,0	9,0
Hubraum, cm ³	212	212	212	270
Typ des Motors	Benzinmotor	Benzinmotor	Benzinmotor	Benzinmotor
Pflugbreite, cm	≤ 58	≤ 109	≤ 108	≤ 134
Max. Pflugtiefe, cm	≤ 20	≤ 31	≤ 35	≤ 35
Volumen des Kraftstoffbehälters, l	3,6	3,6	3,6	6,0
Motoröl-Füllmenge, l	0,6	0,6	0,6	1,1
Getriebeöl, l	2	1,2	1,2	1,5
Typ des Getriebes	Direktantrieb mit Getriebe			
Anzahl von Gängen		+2 +1 0 -1	+2 +1 0 -1	+3 +2 +1 0 -1
Rückwärtsgang	+	+	+	+
Verstellbare Griffe	Vertikal	Vertikal	Vertikal, horizontal	Vertikal, horizontal
Transporträder	Gummiräder 4.00-7"	Vorderes Transportrad 8*1.75, Gummiräder 4.00-8	Schlauchlose Räder mit niedrigem Profil 4.00-10"	Luftreifen mit hohem Reifenprofil 4.00-8" oder 5.00-12"
Geräuschpegel Lpa (7 m)/Lwa, dB	73/98	73/98	73/98	73/98
Abmessungen Brutto (LxBxH), mm	1170x570x440	845x460x660	910x460x690	910x570x750
Nettogewicht, kg	65	70	83	94
Bruttogewicht, kg	89	80	92	110
Code QR				

KULTIVATOREN



Die Motoren von Könnner & Söhnen® sind zuverlässig, leistungsstark, sparsam und entsprechen den europäischen Qualitätsstandards sowie den nach **EURO-5** geltenden Emissionsgrenzwerten.



MULTIFUNKTIONSMASCHINE 4-IN-1

Diese **leistungsstarke Multifunktionsmaschine** bündelt viele Funktionen, die Ausführung verschiedener landwirtschaftlichen Arbeiten das ganze Jahr über ermöglichen. Diese Maschine zeichnet sich durch eigenen Antrieb und aktive Anbaugeräte aus, die keine zusätzlichen Anstrengungen seitens des Benutzers erfordern und es der Maschine ermöglichen, eine breite Palette von Aufgaben zu bewältigen.

Die Maschine kann zum Schnee-, Staub-, Schmutz-, Laubreinigen usw. eingesetzt werden. Leistungsstarke Multifunktionsmaschine der Marke Köhner & Söhne® ist für eine Vielzahl von Hausarbeiten das ganze Jahr über nützlich – nicht nur in einem Privathaus mit Hof, auf dem Land, sondern auch in Hotelkomplexen, Landferienhäusern, Gartengesellschaften usw.

5 WICHTIGE VORTEILE der multifunktionsmaschine von Köhner & Söhnen:

- ✓ **GELDSPARER** - Sie müssen keine separaten Geräte kaufen
- ✓ **ZEITSPARER** - Der Aufsatz lässt sich in Sekundenschnelle ohne zusätzliche Werkzeuge und Fähigkeiten wechseln
- ✓ **AUFWANDSPARER** - Es ist nicht erforderlich, verschiedene Einheiten auf- und abzubauen, ersetzen Sie nur den Aufsatz
- ✓ **BETRIEBS- UND WARTUNGSSPARER** - Es ist nicht erforderlich, vier verschiedene Einheiten zu tanken und zu warten
- ✓ **PLATZSPARER BEI LAGERUNG UND AUSSERBETRIEBSETZUNG** - Kompakte Bauart, nimmt Platz für nur eine Maschine ein, die das ganze Jahr über eingesetzt wird und die meiste Zeit des Jahres nicht ausfällt.



4-IN-1 GANZJÄHRIGER EINSATZ

Die kompakte Größe und der kleine Drehwinkel ermöglichen die Vielseitigkeit und verbesserte Wendigkeit dieses Modells mit der gesamten Palette an Anbaugeräten, auch auf engstem Raum

WENDIGKEIT UND VIELSEITIGKEIT

ANZAHL VON GÄNGEN

Eine hohe Anzahl von Gängen (5 Vorwärtsgänge und 2 Rückwärtsgänge) ermöglicht eine Auswahl der optimalen Geschwindigkeit für jeden Vorgang

QUALITÄT LIEGT IM DETAIL

Alle Verbindungen und Befestigungselemente sind perfekt durchdacht und mit einer Bruchsicherheit für einen dauerhaften und zuverlässigen Betrieb des Geräts konzipiert

LEISTUNGSSTARKER K&S MOTOR

Der robuste 6,5 PS K&S Firmenmotor ist speziell für den ganzjährigen Einsatz entwickelt und erfüllt die neuesten EURO 5 Abgasnorm



WETTERFESTE REIFEN MIT HOHEM REIFENPROFIL

Breite Räder 13*4.1-6 mit hohem Profil bieten eine hervorragende Geländegängigkeit sowohl auf dem Boden als auch im Schnee

MAXIMALE PRODUKTIVITÄT

Direktantrieb hat eine größere Kraft und Produktivität mit jedem Aufsatz



VIDEO EINES
LAUFENDEN GERÄTS
ANSEHEN





**4-IN-1
GANZJÄHRIGER
EINSATZ**



Multifunktionsmaschine

KS 7HP-MFM 60

Multifunktionsmaschine

KS 7HP-MFM 80E

Typ des getriebes	Direktantrieb	Direktantrieb
Modell des motors	KS 220	KS 220
Typ des motors	Benzinmotor	Benzinmotor
Motorleistung	6,5 PS	6,5 PS
Anlasser	Hand	Hand/Elektro
Volumen des kraftstoffbehälters	3,6 l	3,6 l
Kraftstoffverbrauch*	1,2 - 1,8 l/h	1,2 - 1,8 l/h
Nettogewicht, kg	72 kg	78 kg
Bruttogewicht, kg	80 kg	88 kg

*Kraftstoff-Verbrauch hängt von zahlreichen Faktoren ab: Gesamtlast der angeschlossenen Verbraucher, Kraftstoffqualität, Außentemperaturen (Sommer/Winter), Luftdruck und die Höhe über dem Meeresspiegel.



MULTIFUNKTIONSMASCHINE



Multifunktionsmaschine von „Könner & Söhnen“ mit einem universellen Aufsatz – einer **Reinigungsbürste**, die das ganze Jahr über eingesetzt werden kann. Sie hat viele Funktionen und ermöglicht eine schnelle und effektive Reinigung bei grobem Schmutz, Staub, gefallen Blättern, Schnee usw.

- ✓ **Erstklassige harte Borsten**
- ✓ **Einstellung des Richtungswinkels vom Aufsatz**

REINIGUNGSBÜRSTE



KS 7HP-MFM 60 KS 7HP-MFM 80E				
Bürstendurchmesser	345 mm			
Arbeitsbreite	60/80 cm			
Drehwinkeleinstellung	± 15°			
Bürstendrehzahl	255 rpm			
Abmessungen Brutto (60/80 cm)	620/820x570x420 mm			
Nettogewicht (60/80 cm)	32/35 kg			
Bruttogewicht (60/80 cm)	38/43 kg			



Der **Abfallbehälter** für die Reinigungsbürste von Könner & Söhnen® entfernt effektiv Staub und Schmutz und verhindert, dass beim Betrieb mit hoher Drehzahl Staub nach außen gelangt.

- ✓ **Geräumiger Behälter für Staub und Müll**
- ✓ **Hohe Wendigkeit dank 360-Grad-Rädern**

ABFALLBEHÄLTER



KS MFM-DB 60 KS MFM-DB 80				
Arbeitsbreite	60/80 cm			
Abmessungen Brutto (60/80 cm)	630/830x390x335 mm			
Nettogewicht (60/80 cm)	6,6/8,5 kg			
Bruttogewicht (60/80 cm)	8,5/10 kg			



ZUBEHÖR

Ein Satz Ersatzbürsten für verschiedenste Reinigungsarbeiten das ganze Jahr über. Passend für die Kehrmaschinen KS 7HP-MFM 80E und KS 7HP-MFM 60. Sie beseitigen Staub, Schmutz, Laub und Schneeverwehungen schnell und effizient.

SATZ ERSATZBÜRSTEN

KS MFM BK 80/26			
Abmessungen Brutto (60/80 cm)	360x360x340 mm		
Nettogewicht (60/80 cm)	4,96 kg		
Bruttogewicht (60/80 cm)	5,88 kg		



Der aktive **Schneeräumer-Aufsatz** mit einer leistungsstarken Schneckenwelle bewältigt schnell große Schneemengen bei jedem Schneetyp.

- ✔ Scharfe, gezackte Kanten können sogar abgestandenem Schnee standhalten
- ✔ Verstärkte Schaufel mit Versteifungsrippen
- ✔ Spaten zum Reinigen der Rutsche und Schnecke vom Schnee

SCHNEERÄUMER

KS MFM-SB 60	
Rutschendrehung	270°
Schneewurfweite	0-10 m
Abmessungen Brutto (60/80 cm)	600x470x470 mm
Nettogewicht	21 kg
Bruttogewicht	23 kg



Der **Schaufelaufsatz** der Multifunktionsmaschine von Könnner & Söhnen® dient nicht nur zum Entfernen von Schnee und Sand. Mit diesem kleinen bulldozerartigen Aufsatz können Sie Ihren Hof, Ihren Parkplatz und andere Bereiche mit harter Oberfläche problemlos und schnell reinigen.

- ✔ Ausgestattet mit Handgriffen für eine bequeme Handhabung

SCHAUFEL

KS MFM-SS 60 KS MFM-SS 80	
Arbeitsbreite	60/80 cm
Abmessungen Brutto (60/80 cm)	620/820x465x110 mm
Nettogewicht (60/80 cm)	6,6/7,7 kg
Bruttogewicht (60/80 cm)	8,8/9,8 kg



ZUBEHÖR

SCHNEEKETTEN	
KS MFM SC 13/4.1	
Nettogewicht (60/80 cm)	2,18 kg

LUFTRÄDER	
KS MFM RW 13/4.1	
Räder	13*4.1-6

LED-SCHEINWERFER	
KS MFM LAMP	
Nettogewicht (60/80 cm)	0,16 kg



MULTIFUNKTIONSMASCHINE



HOLZSPALTER

UND HOLZSCHREDDER

Das Sortiment an KÖNNER & SÖHNEN® Holzbearbeitungsgeräten umfasst sowohl elektrische als auch benzinbetriebene Holzspalter-Modelle mit einer Spaltkraft von **7 bis 27 Tonnen** sowie Holzhäcksler mit einer Leistung von **6,5 bis 15 PS**. Es handelt sich um zuverlässige und langlebige Geräte zur Verarbeitung von Naturholz oder Holzabfällen.

Manchmal sind Reinigungsarbeiten im Garten, auf dem eigenen Grundstück oder das Sammeln von Brennholz mit erheblichem Arbeitsaufwand verbunden und erfordern viel Zeit und Mühe. Mit den Holzhäckslern aus dem Sortiment von KÖNNER & SÖHNEN® lassen sich diese Aufgaben problemlos bewältigen. Mit der Wiederverwertung von Holzabfällen sparen Sie nicht nur Ihr eigenes Geld, sondern schonen auch die natürlichen Ressourcen.

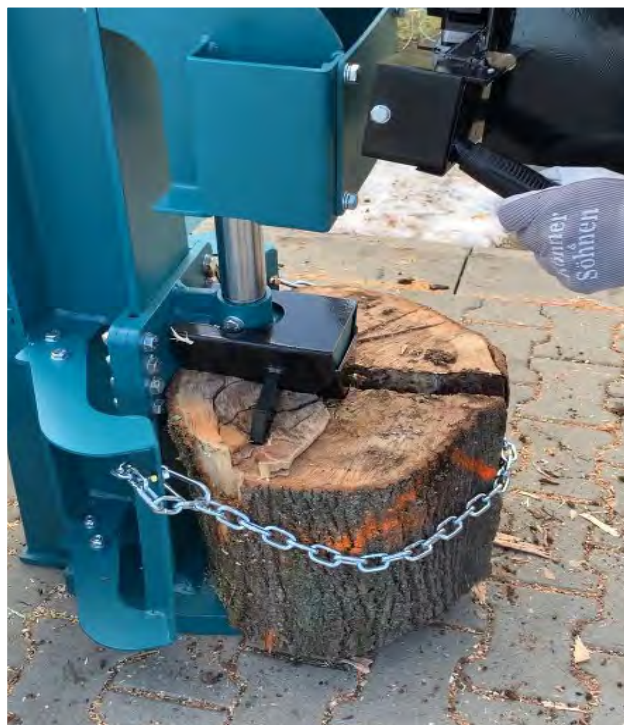

 **7 T – 27 T**



DIE ZUVERLÄSSIGEN AGGREGATE VON KÖNNER & SÖHNEN® EIGNEN SICH HERVORRAGEND FÜR DIE VERARBEITUNG ALLER ARTEN VON HOLZ, VON TROCKENEM MATERIAL BIS ZU FRISCHEM HOLZABFALL, UND SORGEN SOMIT FÜR EIN HÖCHSTMASS AN PRODUKTIVITÄT UND BEDIENKOMFORT



ELEKTRO UND BENZIN-HOLZSPALTER

Dimax Int. GmbH (Deutschland) erweitert das Angebot an Gartengeräten und präsentiert brandneue **Elektro- und Benzin-Holzspalter** der Marke Können & Söhnen®. Unsere Modellpalette umfasst sowohl hydraulische als auch kinetische Holzspalter. Die leistungsstarken Motoren in Verbindung mit hochwertigen Bauteilen ermöglichen das Spalten einer großen Anzahl sowohl sehr trockener als auch nasser Holzstämmen mit einem **Stammdurchmesser von 300 bis 550 mm**, wobei die **maximale Stammlänge 650 mm** erreicht. Diese Geräte eignen sich nicht nur für den privaten Gebrauch, sondern auch fürs Gewerbe.

Kinetische Holzspalter der Marke Können & Söhnen® sind hochleistungsfähige Geräte. Mit einer Spaltzeit von bis zu 2 Sekunden sind sie 5-7 mal schneller als hydraulische Holzspalter. Um einen Holzstamm zu spalten, müssen Sie einfach den Hebel anheben, und der Holzspalter erledigt den Rest der Arbeit für Sie. Durch ihren reibungslosen Betrieb ermöglichen hydraulische Holzspalter ein sicheres Aufteilen von Stämmen. Holzspalter von Können & Söhnen haben Sie es leicht und einfach das Brennholz zu vorbereiten.

Maximale Spaltkraft



7-27 TONNEN

Maximale Stammlänge



520 - 650 mm

Typ des Motors

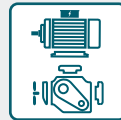

ELEKTRO/BENZINMOTOR

Maximaler Stammdurchmesser



300 - 550 mm

Sicherheitsabdeckung im Spaltbereich

Zweihebel-Steuersystem für maximale Sicherheit des Bedieners

Vertikale/horizontale Arbeitsposition (für Modell KS 27THG 65/55)

Holzschieber mit einem Höchstdruck von 27 Tonnen

Verstärkter Stahlrahmen

Anhängerkupplung

An einen Stahlrahmen des Holzspalters geschweißter Spaltkeil

Stützrad mit Bremse (für Modell KS 27THG 65/55) oder Metallstützfuß

Transportsatz



VIDEO EINES LAUFENDEN GERÄTS ANSEHEN



Zuverlässiger EURO 5 Motor von Können & Söhnen®

BENZIN-HOLZSPALTER

Benzin-Holzspalter von Könnner & Söhnen® zeichnen sich durch hohe Leistung, Beständigkeit gegen die Feuchte und Temperaturschwankungen aus. Diese mobilen und netzunabhängigen Geräte sind mit einem hochmodernen Motor ausgestattet, der alle europäischen Qualitätsstandards einschließlich der EURO 5 Abgasnorm erfüllt.

✔ **Kinetische Holzspalter von Könnner & Söhnen® sind hervorragende Zeitsparer, da die Aufteilkapazität davon abhängt, wie schnell man Stämme zum Aufteilen zuführen kann.**

KS 15TKG 52/35	
Holzspalter typ	kinetisch
Motorleistung	6,5 PS
Maximale Spaltkraft	15 Tonnen
Typ des motors	Benzinmotor
Maximale Stammlänge	520 mm
Maximaler Stammdurchmesser	350 mm
Spaltzykluszeit	~ 2 Sek
Arbeitsposition	Horizontal
Räder	12"
Abmessungen Brutto (LXWXH)	1400x380x610 mm
Nettogewicht	97 kg



✔ **Der leistungsstarke und robuste hydraulische Holzspalter KS 27THG 65/55 mit einer Spaltkraft von 27 Tonnen kombiniert die Möglichkeiten horizontaler und vertikaler automatisierter Prozesse und eignet sich somit besonders zum Aufteilen großer Stämme. Man muss den Holzstamm nicht zu hoch anheben.**

KS 27THG 65/55	
Holzspalter typ	hydraulisch
Motorleistung	6,5 PS
Maximale Spaltkraft	27 Tonnen
Typ des motors	Benzinmotor
Maximale Stammlänge	650 mm
Maximaler Stammdurchmesser	550 mm
Spaltzykluszeit	~ 15 Sek
Arbeitsposition	Vertikal/Horizontal
Räder	16"*4.8-8, Stützrad mit Bremse
Abmessungen Brutto (LXWXH)	2250x505x570 mm
Nettogewicht	260 kg

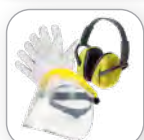

Schutzsatz (Schuttscheibe aus Polycarbonat, Handschuhe, Gehörschutz) und Metallschutzgitter im Lieferumfang enthalten.



ELEKTRO-HOLZSPALTER

Elektro-Holzspalter von Könnert & Söhne® sind kompakte und mobile Geräte, die mit einem 2000 W starken robusten Motor ausgestattet sind. Sie sind einfach zu bedienen, umweltfreundlich und können auch in Innenräumen betrieben werden. Sie benötigen keine aufwendige Wartung, Ölbefüllung oder Auftankung, produzieren keine Abgase und sind leicht zu reinigen.

✓ **Kompakte und mobile Elektro-Holzspalter von Könnert & Söhne® sind einfach zu bedienen, zu transportieren und zu lagern. Durch ihren reibungslosen Betrieb ermöglichen Elektro-Holzspalter ein sicheres Aufteilen von Stämmen, so dass Sie genügend Zeit haben, einen weiteren Stamm einzulegen.**

KS 7THE 52/30	
Holzspalter typ	hydraulisch
Motorleistung	2000 W
Maximale Spaltkraft	7 Tonnen
Typ des motors	Elektro
Maximale Stammlänge	520 mm
Maximaler Stammdurchmesser	300 mm
Spaltzykluszeit	~ 10 Sek
Arbeitsposition	Horizontal
Räder	6"
Abmessungen Brutto (LXWXH)	980x270x520 mm
Nettogewicht	47 kg



✓ **Das von einem Elektromotor angetriebene Schwungrad des Elektro-Holzspalters von Könnert & Söhne® sammelt enorme kinetische Energie, sodass ein Bediener eine große Anzahl von Stämmen schnell und einfach spalten kann.**

KS 8TKE 52/35	
Holzspalter typ	kinetisch
Motorleistung	2000 W
Maximale Spaltkraft	8 Tonnen
Typ des motors	Elektro
Maximale Stammlänge	520 mm
Maximaler Stammdurchmesser	350 mm
Spaltzykluszeit	~ 2 Sek
Arbeitsposition	Horizontal
Räder	8"
Abmessungen Brutto (LXWXH)	1270x340x780 mm
Nettogewicht	110 kg



Schutzsatz (Schuttscheibe aus Polycarbonat, Handschuhe, Gehörschutz) und Metallschutzgitter im Lieferumfang enthalten.

VERTIKALER ELEKTRISCHER HOLZSPALTER NEU!

Bei Könnér & Söhnen® **vertikalen Holzspaltern** handelt es sich um Hochleistungsgeräte für den Einsatz unter schwierigsten Bedingungen. Sie sind mit einem robusten Elektromotor und einem hydraulischen Antrieb ausgestattet. Alle Baugruppen sind für den Dauereinsatz unter rauen Betriebsbedingungen ausgelegt. Der Holzspalter ist mit Transporträdern für leichteren Transport ausgestattet und nimmt nur wenig Platz für die Lagerung ein.

✔ **Mit dem leistungsstarken und robusten Elektro-Holzspalter KS 8THE V 55/40 von Könnér & Söhnen lassen sich alle Holzarten problemlos verarbeiten.**

KS 8THE V 55/40	
Holzspalter typ	hydraulisch
Motorleistung	2300 W
Maximale Spaltkraft	8 Tonnen
Typ des motors	Elektro
Maximale Stammlänge	550 mm
Maximaler Stammdurchmesser	400 mm
Spaltzykluszeit	~ 15 Sek
Arbeitsposition	vertikal
Räder	8"
Abmessungen Brutto (LXWXH)	820x990x1500 mm
Nettogewicht	114 kg



✔ **Dank seiner massiven Bauweise ist der elektrische Holzspalter KS 12THE V 65/40 von Könnér & Söhnen besonders robust langlebig. Durch den tiefliegenden Spaltkeil braucht man das Stammholz zum Spalten nicht mehr hochzuheben.**

KS 12THE V 65/40	
Holzspalter typ	hydraulisch
Motorleistung	2300 W
Maximale Spaltkraft	12 Tonnen
Typ des motors	Elektro
Maximale Stammlänge	650 mm
Maximaler Stammdurchmesser	400 mm
Spaltzykluszeit	~ 25 Sek
Arbeitsposition	vertikal
Räder	8"
Abmessungen Brutto (LXWXH)	770x610x1550 mm
Nettogewicht	110 kg



Schutzsatz (Schuttscheibe aus Polycarbonat, Handschuhe, Gehörschutz) im Lieferumfang enthalten



ELEKTRO UND BENZIN-HOLZSPALTER





KS 7THE 52/30



KS 8TKE 52/35



KS 15TKG 52/35

Typ des Motors	Elektro	Elektro	Benzinmotor
Holzspalter typ	Hydraulisch	Kinetisch	Kinetisch
Spannung, V	230	230	-
Frequenz, Hz	50	50	-
Motorleistung	2000 W	2000 W	6,5 PS
Maximale Spaltkraft, Tonnen	7	8	15
Maximale Stammlänge, mm	520	520	520
Maximaler Stammdurchmesser, mm	300	350	350
Spaltzykluszeit, Sek.	~ 10	~ 2	~ 2
Arbeitsposition	Horizontal	Horizontal	Horizontal
Schwungradzahl, U/min	-	400	450
Wicklung	Kupfer	Kupfer	-
Räder	6"	8"	12"
Abmessungen Brutto (LxBxH), mm	980x270x520	1270x340x780	1400x380x610
Nettogewicht, kg	47	110	97
Bruttogewicht, kg	49	130	110
Schutzklasse	IP54M	IP54M	IP54M
QR-code			



ZUBEHÖR



STÜTZRAHMEN

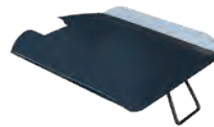

HOLZPLATTFORM



HAKENHEBEL ZUM
VERSCHIEBEN VON
HOLZSTÄMMEN

KS 7THE 52/30	KS Bracket	-	KS Lever
KS 8TKE 52/35	-	KS 8-15Table	KS Lever
KS 15TKG 52/35	-	KS 8-15Table	KS Lever
KS 27THG 65/55	-	KS 27Table	KS Lever
KS 8THE V 55/40	-	-	KS Lever
KS 12THE V 65/40	-	-	KS Lever



Die Motoren von Köhner & Söhne® sind zuverlässig, leistungsstark, sparsam und entsprechen den europäischen Qualitätsstandards sowie den nach **EURO-5** geltenden Emissionsgrenzwerten.



KS 8THE V 55/40



KS 12THE V 65/40



KS 27THG 65/55

Typ des Motors	Elektro	Elektro	Benzinmotor
Holzspalter typ	Hydraulisch	Hydraulisch	Hydraulisch
Spannung, V	230	230	-
Frequenz, Hz	50	50	-
Motorleistung	2300 W	2300 W	6,5 hp
Maximale Spaltkraft, Tonnen	8	12	27
Maximale Stammlänge, mm	550	650	650
Maximaler Stammdurchmesser, mm	400	400	550
Spaltzykluszeit, Sek.	~ 15	~ 25	~ 15
Arbeitsposition	Vertikal	Vertikal	Vertikal/Horizontal
Schwungradzahl, rpm			-
Wicklung			-
Räder	8"	8"	16"*4.8-8, Stützrad mit Bremse
Abmessungen Brutto (LxBxH), mm	820x990x1500	770x610x1550	2250x505x570
Nettogewicht, kg	114	110	260
Bruttogewicht, kg			295
Schutzklasse	IP54M	IP54M	IP54M
QR-code			



Die Motoren von Könnner & Söhnen® sind zuverlässig, leistungsstark, sparsam und entsprechen den europäischen Qualitätsstandards sowie den nach **EURO-5** geltenden Emissionsgrenzwerten.



HOLZSCHREDDER

Dimax Int. Die GmbH erweitert das Angebot an Gartengeräten und präsentiert hochmobile und netzunabhängige **Benzin-Holzhäcksler / Holzschredder** der Marke Köhner & Söhne®.

Das Entfernen trockener Äste und das Beschneiden von Sträuchern kann Tonnen von Abfall verursachen, und das Verbrennen solcher Abfälle ist gesetzlich verboten, da dies nicht nur eine Gefahr für die menschliche Gesundheit, sondern auch für die Umwelt darstellt. Durch die Verwendung eines Holzhäckslers / Holzschredders wird dieses Problem einfach gelöst. Durch Abfallverwertung sparen Sie nicht nur Geld, sondern schonen auch Ressourcen!

Motorleistung



6,5 – 15 PS

Auswurfhöhe



1100 – 1600 MM

Anlasstyp des Motors



HAND/ELEKTRO

Anzahl der Schneidmesser



ZWEI HOCHGESCHWINDIGKEITSSCHEIBEN

MAXIMALE SICHERHEIT UND KOMFORTABLER GEBRAUCH WERDEN GARANTIERT DURCH:

- einen geräumigen Einfülltrichter, der die einfache Zuführung von Zweigen in die Maschine und deren einfaches Zerkleinern ermöglicht
- eine Silikonabdeckung am Einlass, die das Auswerfen des zu zerkleinernden Materials von der Zuführseite verhindert
- einen im Lieferumfang enthaltenen Satz (Schuttscheibe aus Polycarbonat, Handschuhe, Gehörschutz)

**ABFALLVERWERTUNG
SPART NATÜRLICHE
RESSOURCEN**



Auswurfrohr mit einstellbarer Auswurfhöhe

Großer Einfülltrichter erleichtert die Materialzufuhr

Moderner Motor erfüllt alle europäischen Qualitätsstandards, einschließlich der EURO 5 Abgasnorm

Not-Aus-Taste (für Modell KS 700WS)

Leistungsstarke Zerkleinerungsmaschine zerkleinert Äste mit einem Durchmesser von bis zu 120 mm



Robuste, stabile Rahmenkonstruktion

Stabilität und Agilität dank niedrigem Schwerpunkt

Anhängerkupplung

Pneumatische Räder für einfachen Transport des Geräts



VIDEO EINES LAUFENDEN GERÄTS ANSEHEN



Benzin-Holzschredder der Marke Könnner & Söhnen® dienen zum Zerkleinern verschiedener Holz- und Gartenpflanzenabfälle (Zweige, Reben, Rinde, Blätter, Laub, Gras usw.) und damit zu deren Verarbeitung zu Brenn- oder technologischen Spänen **3-20 mm**. Die Holzspäne können als Heizbrennstoff in Feststoff- und Pyrolysekesseln, Kaminen, Öfen und anderen Heizgeräten verwendet werden. Die Holzspäne können auch als Mulchmaterial für Pflanzen verwendet werden. Holzschredder sind mit Hochgeschwindigkeitsscheiben aus gehärtetem Kohlenstoffstahl ausgestattet, die für die Verarbeitung aller Arten von Holz und anderen Pflanzenabfällen, von trockenem Material bis zu frischem Holzabfall mit einem Durchmesser von **bis zu 120 mm** geeignet sind.



✓ ZWEI HOCHGESCHWINDIGKEITSSCHEIBEN AUS GEHÄRTETEM KOHLENSTOFFSTAHL

Diese leistungsfähige Scheiben sind für die Verarbeitung aller Arten von Holz und anderen Pflanzenabfällen, von trockenem Material bis zu frischem Holzabfall mit einem Durchmesser von bis zu 120 mm, geeignet.

✓ FIRNMOTOREN KÖNNER & SÖHNEN

Moderne Benzinmotoren erfüllen alle europäischen Qualitätsstandards, einschließlich der neuesten EURO 5 Abgasnorm.

✓ EINFACHER TRANSPORT UND STABILER BETRIEB

Dank ihres niedrigen Schwerpunkts ist diese Maschine trotz ihres Gewichts stabil und leicht zu manövrieren.

✓ PNEUMATISCHE RÄDER

Die Holzschredder sind mit den pneumatischen Rädern für die einfache Bewegung selbst auf unebenen Oberflächen wie z.B. Schotter oder Sand ausgestattet.

✓ LEISTUNGSSTARKES MODELL

Durch die massive Konstruktion und den effizienten 420 cm³ 15 PS starken Motor ist der Holzschredder KS 700WS äußerst zuverlässig, robust und beständig gegen Dauerbelastung.



KS 400WS

Motorleistung	6,5 PS
Anlasser	Hand
Anzahl der Schneidmesser	2 Stk.
Max. Durchmesser eines Astes (für den Oberer Einfülltrichter)	76 mm
Max. Gesamtdurchmesser (für den Oberer Einfülltrichter), mm	10 mm
Max. Durchmesser eines Astes (für Seitliches Laderohr), mm	76 mm
Max. Gesamtdurchmesser (für Seitliches Laderohr)	60 mm
Größe der Ausgangsspäne	3-4 mm
Räder	10"
Abmessungen Netto (LxBxH)	750x480x1150 mm
Nettogewicht	70 kg



KS 500WS

Motorleistung	6,5 PS
Anlasser	Hand
Anzahl der Schneidmesser	2 Stk.
Max. Durchmesser eines Astes (für den Oberer Einfülltrichter)	76 mm
Max. Gesamtdurchmesser (für den Oberer Einfülltrichter)	30 mm
Auswurfhöhe	1100 mm
Größe der Ausgangsspäne	10-15 mm
Räder	12"
Abmessungen Netto (LxBxH)	1500x740x1300 mm
Nettogewicht	95 kg



KS 700WS

Motorleistung,	15 PS
Anlasser	Hand/Elektro
Anzahl der Schneidmesser	2 Stk.
Max. Durchmesser eines Astes (für den Oberer Einfülltrichter)	120 mm
Max. Gesamtdurchmesser (für den Oberer Einfülltrichter)	30 mm
Auswurfhöhe	1600 mm
Größe der Ausgangsspäne	10-20 mm
Räder	16"
Abmessungen Netto (LxBxH)	2550x1100x1600 mm
Nettogewicht	210 kg



Schutzsatz (Schutzscheibe aus Polycarbonat, Handschuhe, Gehörschutz) im Lieferumfang enthalten.



KS 400WS



KS 500WS



KS 700WS

Motorleistung, PS	6,5	6,5	15
Anlasser	Hand	Hand	Hand/Elektro
Anzahl der Schneidmesser, Stk	2	2	2
Max. Durchmesser eines Astes (für den Oberer Einfülltrichter) mm	76	76	120
Max. Gesamtdurchmesser (für den Oberer Einfülltrichter), mm	10	30	30
Max. Durchmesser eines Astes (für Seitliches Laderohr), mm	76	-	-
Max. Gesamtdurchmesser (für Seitliches Laderohr), mm	60	-	-
Auswurfhöhe, mm	-	1100	1600
Größe der Ausgangsspäne, mm	3-4	10-15	10-20
Die maximale Drehzahl der Hackscheiben, U/min	2400	3000	3000
Typ des Motors	Benzin Viertakt	Benzin Viertakt	Benzin Viertakt
Hubraum, cm ³	196	196	420
Modell des Motors	KS 230	KS 230	KS 430
Motordrehzahl, U/mim	3600	3600	3600
Volumen des Kraftstoffbehälters, l	3,6	3,6	6,5
Motoröl-Füllmenge, l	0,6	0,6	1,1
Räder	10"	12"	16"
Abmessungen Netto (LxBxH), mm	920x730x1275	1500x740x1300	2550x1100x1600
Abmessungen Brutto (LxBxH), mm	750x480x1150	880x480x760	1140x660x1120
Nettogewicht, kg	70	95	210
Bruttogewicht, kg	80	110	230
Schutzklasse	IP54M	IP54M	IP54M
QR-code			



Die Motoren von Könnér & Söhnen® sind zuverlässig, leistungsstark, sparsam und entsprechen den europäischen Qualitätsstandards sowie den nach **EURO-5** geltenden **Emissionsgrenzwerten**.



WASSERPUMPEN

LEISTUNGSSTARKE

Bei den **Wasserpumpen** von Können & Söhnen® handelt es sich um autonome und leistungsstarke Geräte, deren Mobilität und Leistung durch einen benzingetriebenen Elektromotor gewährleistet wird. Die robuste und stabile Konstruktion der Wasserpumpe ermöglicht ein schnelles und effizientes Abpumpen von Wasser in großen Mengen, wo dies nicht von Hand möglich ist.

Mit solchen Geräten lassen sich ein überfluteter Keller oder ein defekter Abwasserkanal schnell und mühelos entwässern. Neben der Beseitigung von stark verschmutztem Wasser und Abwasser sind mit Hilfe einer Wasserpumpe auch die Entleerung von Kleinspeichern, die Beförderung von sauberem Wasser, die Versorgung von Feuerwachen und eine Brandbekämpfung möglich.



 **20m – 50m**

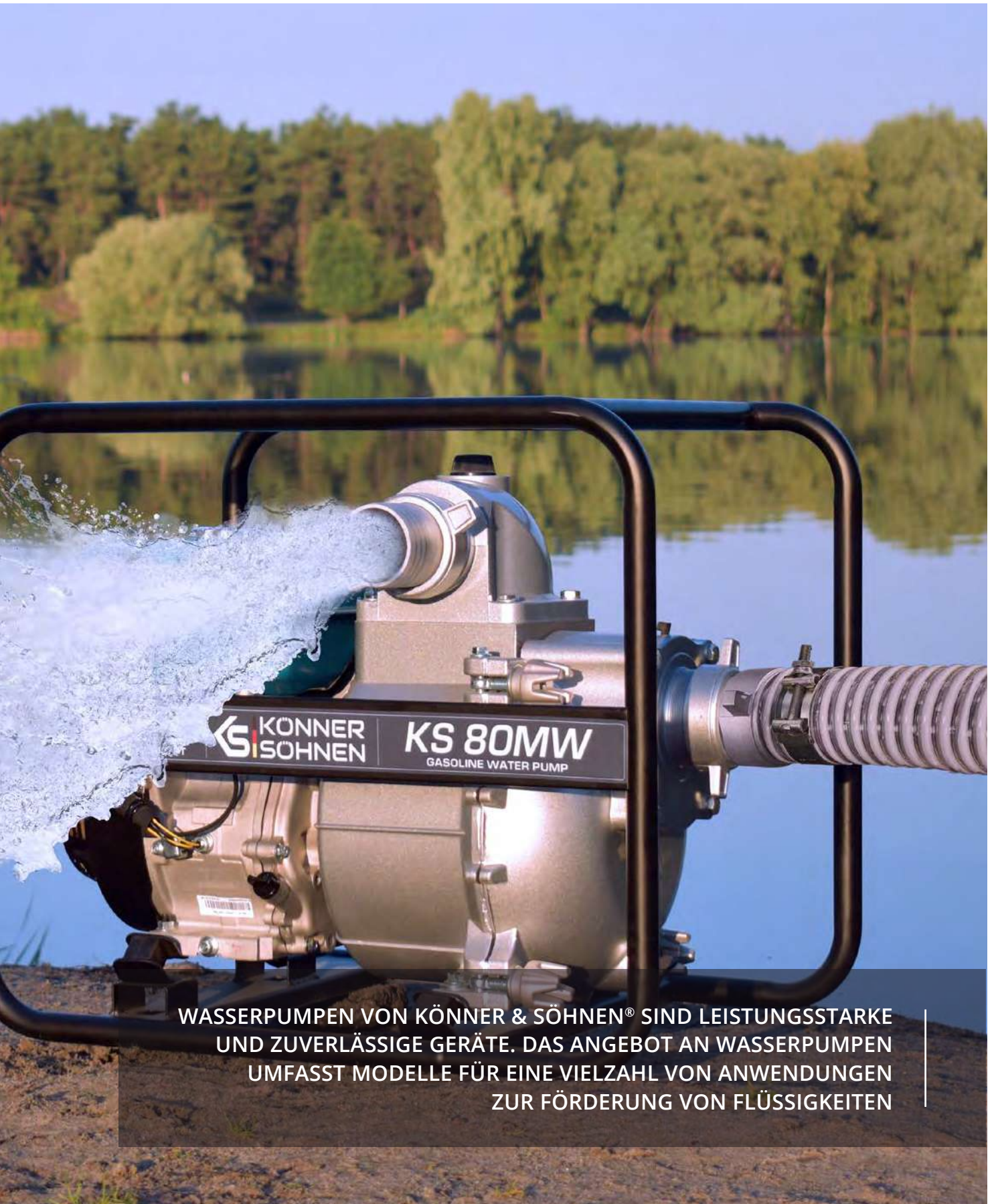

WASSERPUMPEN VON KÖNNER & SÖHNEN® SIND LEISTUNGSSTARKE UND ZUVERLÄSSIGE GERÄTE. DAS ANGEBOT AN WASSERPUMPEN UMFASST MODELLE FÜR EINE VIELZAHL VON ANWENDUNGEN ZUR FÖRDERUNG VON FLÜSSIGKEITEN



WASSERPUMPEN

Dimax Int. GmbH (Deutschland) erweitert ihr Angebot an Benzinmotorpumpen und präsentiert eine aktualisierte Baureihe von **Motorpumpen der Marke Köhner & Söhne®** mit einem noch breiteren Anwendungsbereich. Die neue Saison bietet zwei brandneue Motorpumpen – für stark verschmutztes Wasser und für aggressive Flüssigkeiten (Meerwasser, Chemikalien) – sowie verbesserte bestehende Modelle. Alle Motorpumpen der Marke Köhner & Söhne® verfügen jetzt über eine verstärkte Rahmenkonstruktion für Schwerlastbetrieb, erhöhte Lebensdauer und leistungsstärkere Motoren.

Motorpumpen von Köhner & Söhne® eignen sich perfekt für Land- und Ferienhäuser, Grundstücke, auf denen Wasser gepumpt werden muss: zum Pumpen aus Kellern und Brunnen, zur Entwässerung von überfluteten Gebieten, zur Bewässerung von Feldern usw. Diese Motorpumpen können auf Grundstücken eingesetzt werden, auf denen kein Strom zur Verfügung steht.

Maximale Ansaughöhe



20 M-50 M

Stahlrahmen



Ø 28 MM

Anlasstyp des Motors



HAND

Motorleistung



6,5-9,0 PS

In der neuen Saison haben wir die Palette der vorhandenen Motorpumpen aktualisiert und neue Modelle hinzugefügt:

- ✓ für reines Wasser
- ✓ für stark verschmutztes Wasser
- ✓ für aggressive Flüssigkeiten (Meerwasser, Chemikalien)

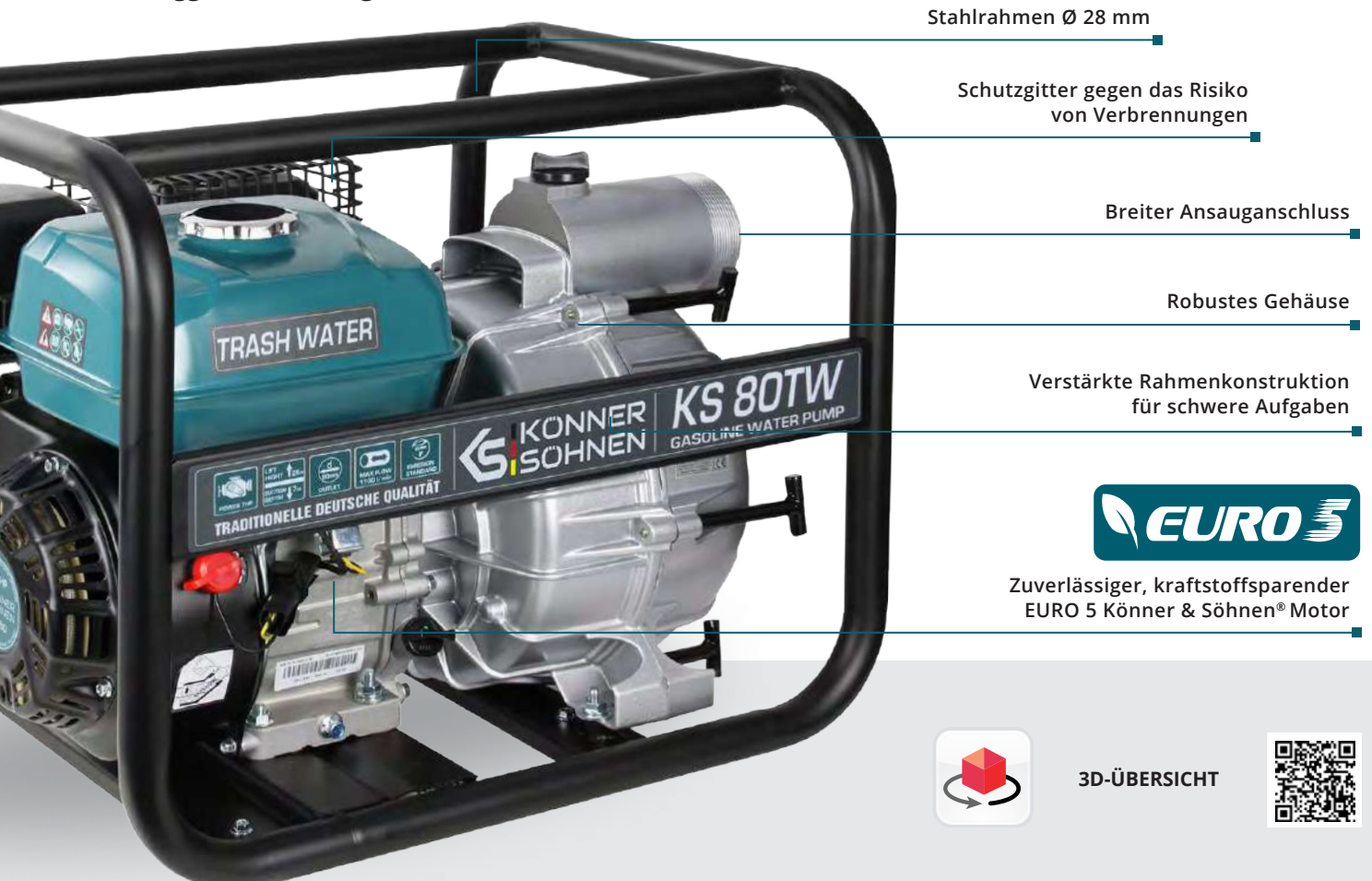

Stahlrahmen Ø 28 mm

Schutzgitter gegen das Risiko von Verbrennungen

Breiter Ansauganschluss

Robustes Gehäuse

Verstärkte Rahmenkonstruktion für schwere Aufgaben



Zuverlässiger, kraftstoffsparender EURO 5 Köhner & Söhne® Motor



3D-ÜBERSICHT





FIRMENMOTOREN KÖNNER & SÖHNEN

Die Wasserpumpen der Könnér & Söhnen® verfügen über robuste und kraftstoffsparende Firmenmotoren, die unter der strengen Kontrolle deutscher Ingenieure hergestellt werden. Der robuste Motor von Könnér & Söhnen® erfüllt alle europäischen Qualitätsstandards, einschließlich der neuesten EURO 5 Abgasnorm.



MOTOREN MIT EIGENEN SERIENNUMMERN

Jeder Motor hat eine Seriennummer für die Kontrolle der Produktionsqualität und technische Wartungsarbeiten. Motoren von Könnér & Söhnen zeichnen sich durch einen Leichtstart und reduzierte Vibrationen aus.



AUSRÜSTUNG

Motorpumpen von Könnér & Söhnen® sind mit einem übergroßen Kraftstoffbehälter aus Stahl ausgestattet, der die Laufzeit ohne Nachfüllen verlängert. Das aus hoch-festem Aluminium gefertigte Vollgussgehäuse ist beständig gegen Korrosion, Temperatureinflüssen und Verformung.



VIBRATIONSDÄMPFER

Alle Motorpumpen von Könnér & Söhnen® sind mit vibrationsmindernden Gummifüßen ausgestattet. Dank des Gummidämpfers beschädigt die laufende Motorpumpe den Bodenbelag nicht und hinterlässt keine Kratzer auf der Rahmenoberfläche.



MOTORPUMPEN FÜR SAUBERES WASSER

Motorpumpen KS 50 und KS 80 **für sauberes Wasser** der deutschen Marke „Könner & Söhne“ eignen sich nicht nur für den privaten Gebrauch, sondern auch für Industrieanlagen. Diese Geräte werden häufig zur Bewässerung von Grundstücken und Feldern, zur Trinkwasserversorgung, zum Pumpen von Wasser aus Bädern und überfluteten Kellern sowie zur Beseitigung der Folgen von Unfällen und Überschwemmungen eingesetzt.

Sie eignen sich zum Pumpen von leicht verschmutztem Wasser, das keine abrasive Partikel enthält, nur weiche Teile, wie z.B. Algen, Gräser, Blätter usw. mit einer **Partikelkonzentration im Wasser von bis zu 5%** und mit einer Größe **bis max. 5 mm**.



KS 50

Wasserpumpe Typ	für sauberes Wasser
Durchmesser Eingangsrohr	50 mm
Maximale Fördermenge	500 l/min
Nenndrehzahl	3600 U/min
Maximale Förderhöhe	28 m
Maximale Ansaugtiefe	7 m
Anlass	Hand
Abmessungen Netto (LxBxH)	490x400x410 mm
Nettogewicht	24 kg



KS 80

Wasserpumpe Typ	für sauberes Wasser
Durchmesser Eingangsrohr	80 mm
Maximale Fördermenge	1000 l/min
Nenndrehzahl	3600 U/min
Maximale Förderhöhe	28 m
Maximale Ansaugtiefe	7 m
Anlass	Hand
Abmessungen Netto (LxBxH)	490x400x410 mm
Nettogewicht	26 kg



MOTORPUMPE FÜR STARK VERSCHMUTZTES WASSER

Die Motorpumpe KS 80MW für stark verschmutztes Wasser der Marke „Könnner & Söhnen“ ist ein hochleistungsfähiges Gerät mit verstärkter Rahmenkonstruktion, das zum Pumpen großer Mengen stark verschmutzter Flüssigkeiten mit einer **Partikelgröße von bis zu 25 mm** geeignet ist. Dank ihrer robusten Konstruktion kann die Motorpumpe KS 80MW unter schwierigen Bedingungen betrieben werden. Sie eignet sich hervorragend zum Pumpen von schlammigem Wasser aus Gewässern, zum Reinigen von Flüssen und Seen. Darüber hinaus wird sie erfolgreich zum Pumpen von Bohrschlamm und Ablaufwässern eingesetzt.



KS 80 MW	
Wasserpumpe Typ	für stark verschmutztes Wasser
Durchmesser Eingangsrohr	80 mm
Maximale Fördermenge	1000 l/min
Nenn Drehzahl	3600 U/min
Maximale Förderhöhe	20 m
Maximale Ansaugtiefe	7 m
Anlass	Hand
Abmessungen Netto (LxBxH)	720x535x600 mm
Nettogewicht	60 kg



MOTORPUMPE FÜR VERSCHMUTZTES WASSER

Die leistungsstarke **Abwassermotorpumpe** KS 80TW von Könnner & Söhnen ist zum Fördern von Flüssigkeiten mit einem Feststoffgehalt von **bis zu 25%** und einer Partikelgröße von bis zu 20 x 25 mm ausgelegt. Die Hauptabnehmer der Abwassermotorpumpe KS 80TW sind Versorgungsunternehmen, landwirtschaftliche Betriebe und Bauunternehmen.



KS 80 TW	
Wasserpumpe Typ	für schmutziges Wasser
Durchmesser Eingangsrohr	80 mm
Maximale Fördermenge	1100 l/min
Nenn Drehzahl	3600 U/min
Maximale Förderhöhe	26 m
Maximale Ansaugtiefe	7 m
Anlass	Hand
Abmessungen Netto (LxBxH)	530x460x435 mm
Nettogewicht	35 kg





MOTORPUMPE FÜR AGGRESSIVE FLÜSSIGKEITEN (MEERWASSER, CHEMIKALIEN)

Die Motorpumpe KS 80CW der Marke „Könner & Söhnen“ für aggressive Flüssigkeiten dient zum Pumpen von Meerwasser, schwachen Säuren und Flüssigkeiten mit hohem Flammpunkt. Sie kann in der Landwirtschaft zur Düngung, in der Chemie- und Bauindustrie zur Beförderung giftiger Substanzen und chemischer Lösungen eingesetzt werden. Sie ist nicht zum Pumpen von hochreaktiven, brennbaren, ätzenden Flüssigkeiten, Lösungsmitteln oder Benzin geeignet.



KS 80 CW

Wasserpumpe Typ	für aggressive Flüssigkeiten (Meerwasser, Chemikalien)
Durchmesser Eingangsrohr	80 mm
Maximale Fördermenge	1000 l/min
Nenn Drehzahl	3600 U/min
Maximale Förderhöhe	26 m
Maximale Ansaugtiefe	7 m
Anlass	Hand
Abmessungen Netto (LxBxH)	590x420x450 mm
Nettogewicht	28 kg



HOCHDRUCK-MOTORPUMPE

Die Beförderungshöhe der **Hochdruck-Motorpumpe** KS 50HP von Könner & Söhnen® kann bis zu 50 Meter erreichen. Daher wird diese Motorpumpe auch als Feuerlöschpumpe bezeichnet. Sie wird am häufigsten zum Brandlöschten und anderen Arbeiten in großen Höhen sowie zum Pumpen von sauberem Wasser, zum Entleeren von Behältern und zur Bewässerung verwendet. Die Feuerlöschpumpe KS 50HP kann Wasser **in drei Richtungen liefern** und verfügt über 1 Einlass und 3 Auslässe zum Anschließen von Schläuchen: 1 Sauganschluss (50 mm), 1 Druckanschluss (50 mm) und 2 zusätzliche Druckanschlüsse (38 mm). Diese Anschlüsse erhöhen den Wasserdurchsatz und den Gesamtwirkungsgrad. Mit Hilfe nur eines Gerätes ist es nun möglich, Wasser gleichzeitig in drei verschiedene Richtungen zu pumpen.



KS 50 HP

Wasserpumpe Typ	Hochdruckpumpe
Durchmesser Eingangsrohr	50 mm
Maximale Fördermenge	500 l/min
Nenn Drehzahl	3600 U/min
Maximale Förderhöhe	50 m
Maximale Ansaugtiefe	7 m
Anlass	Hand
Abmessungen Netto (LxBxH)	485x434x432 mm
Nettogewicht	29 kg





KS 50



KS 80



KS 50HP

Wasserpumpe Typ	für sauberes Wasser	für sauberes Wasser	Hochdruckpumpe
Durchmesser Eingangsrohr/ Ausgangsrohr, mm	50/50	80/80	50/40, 50, 40
Maximale Fördermenge, l/min	500	1000	500
Nenndrehzahl, U/min	3600	3600	3600
Maximale Förderhöhe, m	28	28	50
Maximale Ansaugtiefe, m	7	7	7
Typ des Motors	Benzin Viertakt	Benzin Viertakt	Benzin Viertakt
Modell des Motors	KS 200	KS 200	KS 250
Motorleistung, PS	6,5	6,5	7,0
Hubraum, cm ³	196	196	212
Anlass	Hand	Hand	Hand
Volumen des Kraftstoffbehälters, l	3,6	3,6	3,6
Geräuschpegel Lpa (7m)/Lwa, dB	79/104	79/104	79/104
Abmessungen Netto (LxBxH), mm	490x400x410	490x400x410	485x434x432
Abmessungen Brutto (LxBxH), mm	510x440x440	510x440x440	495x445x445
Nettogewicht, kg	24	26	29
Bruttogewicht, kg	26	28	31
QR-code			



KS 80MW



KS 80TW



KS 80CW

Wasserpumpe Typ	für stark verschmutztes Wasser	für schmutziges Wasser	für aggressive Flüssigkeiten (Meerwasser, Chemikalien)
Durchmesser Eingangsrohr/ Ausgangsrohr, mm	80/80	80/80	80/80
Maximale Fördermenge, l/min	1000	1000	1000
Nenndrehzahl, U/min	3600	3600	3600
Maximale Förderhöhe, m	20	26	26
Maximale Ansaugtiefe, m	7	7	7
Typ des Motors	Benzin Viertakt	Benzin Viertakt	Benzin Viertakt
Modell des Motors	KS 280	KS 250	KS 250
Motorleistung, PS	9,0	7,0	7,0
Hubraum, cm ³	269	212	212
Anlass	Hand	Hand	Hand
Volumen des Kraftstoffbehälters, l	6,0	3,6	3,6
Geräuschpegel Lpa (7m)/Lwa, dB	79/104	79/104	79/104
Abmessungen Netto (LxBxH), mm	720x535x600	530x460x435	590x420x450
Abmessungen Brutto (LxBxH), mm	725x540x600	540x470x450	605x435x480
Nettogewicht, kg	60	35	28
Bruttogewicht, kg	63	37	30
QR-code			



Die Motoren von Könnert & Söhnen® sind zuverlässig, leistungsstark, sparsam und entsprechen den europäischen Qualitätsstandards sowie den nach **EURO-5** geltenden Emissionsgrenzwerten.



ZUBEHÖR

Wir haben ein komplettes Zubehörsortiment zusammengestellt. Alle präsentierten Artikel sind nützlich und manchmal sogar unverzichtbar für unsere Technik. Wir bieten auch ein Angebot an Markenbekleidung. Alle hier vorgestellten Artikel können sowohl für den Verkauf als auch für Werbezwecke, Kaufmotivation der Kunden und Erhöhung der Kundenbindung verwendet werden.

WASSER- UND SCHMUTZDICHE GENERATOR-ABDECKUNG

KS COVER 10



Für alle Benzingeneratoren der KS 2000, 3000-Serie

Abmessungen

600x490x470 mm

KS COVER 20



Für alle Benzingeneratoren der KS 5000, KS 7000, KS 9000, KS 10000-Serie.
Für alle Dieselergeneratoren in der offenen Ausführung der KS 6000, KS 8000, KS 9000 -Serie.

Abmessungen

740x650x550 mm

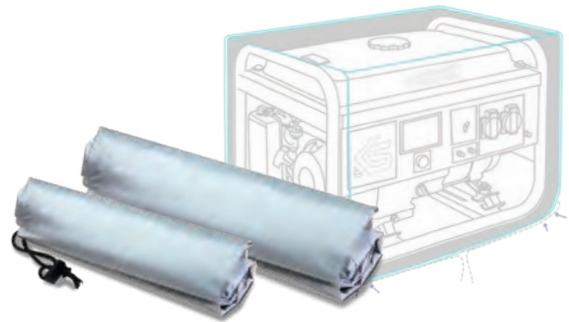

- ✓ Wetterfest (schützt vor Regen, Schnee, Frost, Sonne und Wind)
- ✓ UV-beständig
- ✓ Beständig gegen sauren Regen und Vogelkot
- ✓ Staub- und schmutzdicht

KRAFTSTOFFKANISTER



KS CAN 5

KS CAN 10

Spezieller antistatischer Kunststoff

Volumen

5 l

10 l

Abmessungen

260x128x255 mm

330x165x300 mm



MOTORÖL

Hochwertiges halbsynthetisches **Motoröl** von „Könner & Söhnen“ für Benzin- und Dieselmotoren sorgt beim Dauerbetrieb und bei extremer Belastung für einen zuverlässigen Schutz Ihres Motors und erhöht dadurch seine Lebensdauer erheblich. Die Verwendung dieses Öls in unseren Geräten gewährleistet eine verlängerte Lebensdauer für unsere Geräte.

Enthält erstklassige Zusätze der weltbekannten Infineum Corporation (Großbritannien).

Könner & Söhnen® 10W-30



Volumen

1 l

Qualitätsklasse

API SL/CF

Viskositätsklasse

SAE 10W-30

ULTRA PERFORMANCE



GETRIEBEÖL

Es reduziert die Reibung in beweglichen Teilen für maximale Leistung und Effizienz und minimiert den Verschleiß, wodurch sich die Lebensdauer des gesamten Getriebes erhöht. Eine optimal ausgewählte Zusammensetzung der Additive garantiert einen reibungslosen Betrieb des Mechanismus und eine effektive Kraftübertragung sowie einen zuverlässigen Schutz gegen Kohlenstoff-, Schlamm- und Rostablagerungen. Dieses Öl sorgt für die Lärm- und Vibrationsminderung während des Betriebs.



KS GEAR OIL 80W-90

Volumen	1 l
Qualitätsklasse	API GL-5
Viskositätsklasse	SAE 80W-90

ULTRA PERFORMANCE



ANTI-GEL



KS D-ANTIGEL 20/60

Könnner & Söhnen® ULTRA Performance Anti-Gel für Dieseldieselfkraftstoff

Inhalt	250 ml
Dosierung	250 ml Additiv für 40-60 Liter Kraftstoff



- ✓ Verbessert die Tieftemperatureigenschaften von Dieseldieselfkraftstoff
- ✓ Senkt effektiv den Pourpoint (die Temperatur, bei der der Dieseldieselfkraftstoff bei Abkühlung gerade noch fließt)

- ✓ Verhindert die Bildung von Wachskristallen
- ✓ Verbessert die Pumpfähigkeit des Kraftstoffs und sorgt für leichten Motorstart bei niedrigen Temperaturen

DIESELKRAFTSTOFFSTABILISATOR



KS D-STAB 60

Könnner & Söhnen® ULTRA Performance Diesel Fuel Stabilizer

Inhalt	250 ml
Dosierung	250 ml Additiv für 40-60 Liter Kraftstoff



- ✓ Schützt die Hochdruck-Kraftstoffpumpe (Einspritzpumpe) vor Korrosion und Verschleiß auch wenn Feuchtigkeit in das System eindringt
- ✓ Behält die ursprüngliche Kraftstoffqualität während der Lagerung

- ✓ Schont zuverlässig das Kraftstoffsystem bei erzwungenen Unterbrechungen des Motorbetriebs
- ✓ Ermöglicht ein leichteres Starten des Motors nach der Lagerung

BENZINSTABILISATOR



KS G-STAB 60

Könnner & Söhnen® ULTRA Performance Benzinstabilisator

Inhalt	250 ml
Dosierung	250 ml Additiv für 40-60 Liter Kraftstoff



- ✓ Schützt die Hochdruck-Kraftstoffpumpe (Einspritzpumpe) vor Korrosion und Verschleiß auch wenn Feuchtigkeit in das System eindringt
- ✓ Behält die ursprüngliche Kraftstoffqualität während der Lagerung

- ✓ Schont zuverlässig das Kraftstoffsystem bei erzwungenen Unterbrechungen des Motorbetriebs
- ✓ Ermöglicht ein leichteres Starten des Motors nach der Lagerung



AUTOMATISCHES LADEGERÄT

Benutzerfreundlicher kompakter Automatik Batterielader ist für das Aufladen von Blei-Säure-Batterien 6V/12V konzipiert. Er dient auch zum Aufladen von Batterien der Generatoren, Bodenhacken, Motorräder, Schneemobile, Boote, Vierräder und anderer Geräte mit einer Kapazität von bis zu 32 Ah.

Das Ladegerät ist geschützt vor:

- ✓ Überhitzung
- ✓ Verpolung
- ✓ Kurzschluss
- ✓ Überladung



KS-B2A	
Betriebsart	6 V/12 V/2 A
Gewicht	0,2 kg



Schutzgläser	
KS GL-1	
Polycarbonat-Gläser	1 Stk.



Arbeitshandschuhe	
KS GLOVES L	
100% echtes Leder + Textil	



Zuverlässiger Handschutz vor mechanischen Beschädigungen



Baseball Cap	
CAP KS	
Farbe	Grau



T-Shirt KS	
Männer (M, L, XL)	Frauen (S)



Polo KS	
Männer (M, L, XL)	



Raglan KS	
Männer (M, L, XL)	



Deutschland

DIMAX International GmbH
info@dimaxgroup.de
koenner-soehnen.com/de

Polen

DIMAX International Poland Sp. z o. o.
info.pl@dimaxgroup.de
konner-sohnen.com/pl

Ukraine

ТОВ "Техно Трейд КС"
sales@ks-power.com.ua
konner-sohnen.com/ua

Frankreich

info.fr@dimaxgroup.de
konner-sohnen.com/fr

Spanien

info.es@dimaxgroup.de
konner-sohnen.com/es

Rumänien

info.ro@dimaxgroup.de
konner-sohnen.com/ro



KÖNNER
SÖHNEN

TRADITIONELLE DEUTSCHE QUALITÄT