

infantino®

Music & Lights 3-in-1 Discovery Seat & Booster™

Owner's Manual Instructions • Notice d'utilisation •
Instrucciones del Manual del usuario



IMPORTANT! READ CAREFULLY AND KEEP FOR FUTURE REFERENCE

Read all instructions and warnings before assembling and using your Discovery Seat and Booster. Failure to follow each instruction can result in serious injury or death to your baby.

IMPORTANT! LIRE ATTENTIVEMENT ET CONSERVER POUR UNE CONSULTA- TION ULTERIEURE

Lire toutes les instructions et avertissements avant d'installer et d'utiliser votre siège et rehausseur Discovery. Le non-respect des instructions peut entraîner des blessures graves ou même la mort de votre enfant.

¡IMPORTANTE! LÉELO DETALLADAMENTE Y CONSERVALO PARA PODERLO CONSULTAR MÁS ADELANTE

Lea todas las instrucciones y advertencias antes de armar y usar su silla y asiento elevador Discovery. No seguir las instrucciones podría causar lesiones graves o la muerte a su hijo.

Instruction manual available in additional languages at: www.infantino.com
La notice d'utilisation est disponible dans d'autres langues : www.infantino.com
El manual de instrucciones está disponible en otros idiomas en el sitio: www.infantino.com

This box contains: 1 Floor Seat/Booster Seat (with straps); 2 Toy Pods
Cette boîte contient: 1 siège/rehausseur (avec sangles); 2 supports pour jouets
La caja contiene: 1 silla de suelo/asiento elevador (con correas), 2 mochilas contenedoras de juguetes

.....
IMPORTANT: Floor Seat Positioner Mode: This product is intended for children at least 4 months of age, able to hold their head up unaided, and under 33lbs (15kg). **Booster Seat Mode:** This product is intended for children able to sit unaided (minimum 6 months) and up to 36 months or a maximum weight of 33lbs (15kgs).

WARNING

FALL HAZARD: Children have suffered head injuries, including skull fractures, after falling with, falling while in, and falling from booster seats and floor seats.

- Stay near and watch your child during use. NEVER leave the child unattended.
- NEVER lift or carry a child in this product.
- NEVER use this product in a motor vehicle.

Floor Seat/Positioner Use: Use ONLY on the floor. • NEVER use on an elevated surface.
• ALWAYS use restraints. Adjust to fit snugly. • STOP using when the child can climb out or walk.
• NEVER use product near stairs. • NEVER use Adult Chair Straps when using the product on the floor as a Floor Seat/Positioner. **DROWNING HAZARD:** Infants have drowned when floor seats have been placed in a bath tub or pool • NEVER use in or near water.

▲ WARNING: Use ONLY with a child that is able to hold their head up unassisted.

Booster Seat Use: Check that the booster seat is securely attached to the adult chair before each use. • Always use restraints until child is able to get in and out of booster seat without help. Adjust to fit snugly. The tray is not designed to hold the child in the chair. • Always secure both back and seat straps to adult chair. • Never allow a child to push away from the table. • Do not use this product on stools or benches. A backrest is needed for proper attachment.

▲ WARNING: Use this product only for children capable of sitting upright unassisted.

Avoid Hazardous Situations!

- Do not add additional strings or straps to the product. • Strings can cause strangulation! DO NOT place items with a string around child's neck such as hood strings or pacifier cords. DO NOT suspend strings over product or attach strings to toys. • Inspect product before each use. Never use this product if any parts are missing, damaged, torn or broken. Contact Infantino for replacement parts and instructions if needed. Never use any hardware or parts that are not supplied with the product. • Never use near strong sources of heat. • Adult assembly and supervision required.

.....
Care Instructions:

Plastic Components, Seat Cushion and Toys: Surface clean only with a damp sponge or cloth. Air dry only. Do not immerse in water.

Food Tray: Thoroughly wash the food compartments of the tray before using for snack time with mild soap and a clean sponge or cloth. Slide toy pods off and remove tray from seat to hand wash in sink. Tray may be immersed in water if toy pods are removed.

▲ AVERTISSEMENT

IMPORTANT : Mode siège au sol/ positionneur : Ce produit est destiné aux enfants âgés d'au moins 4 mois, qui sont en mesure de tenir leur tête sans aucune aide et qui pèsent moins de 15 kg.

Mode siège d'appoint : Ce produit est destiné aux enfants qui sont en mesure de s'asseoir sans aucune aide (âgés d'au moins 6 mois) et jusqu'à 36 mois et qui pèsent au plus 15 kg.

DANGER DE CHUTE : Les enfants ont souffert des blessures à la tête, incluant des fractures du crâne, après une chute avec, ou bien une chute au moyen et une chute à partir des sièges d'appoint et des sièges de sol. • Utilisez UNIQUEMENT avec un enfant qui est capable de demeurer assis sans aide. • Demeurez à proximité et surveillez votre enfant pendant l'utilisation. Ne jamais laisser l'enfant sans surveillance. • NE JAMAIS lever ou transporter l'enfant à l'intérieur de ce produit. • NE JAMAIS utiliser ce produit à l'intérieur d'un véhicule à moteur.

Utilisation du siège de sol/ positionneur : Utilisez UNIQUEMENT sur le sol. • NE JAMAIS utiliser sur une surface élevée. • UTILISEZ toujours un dispositif de retenue. Bien ajuster afin qu'il soit confortable. • ARRÊTEZ l'utilisation lorsque l'enfant peut sortir du siège ou marcher.

• Ne JAMAIS utiliser ce produit à proximité d'escaliers. • NE JAMAIS UTILISER des sangles de sécurité pour siège adulte lorsque vous utilisez des produits comme le Positionneur ou le Siège de sol. **DANGER DE NOYADE :** Des enfants se sont noyés lorsque des sièges de sol ont été placés dans un bain ou dans une piscine. • NE JAMAIS utiliser dans ou à proximité de l'eau.

▲ **AVERTISSEMENT:** Utilisez UNIQUEMENT avec un enfant capable de soutenir sa tête par lui-même. **Utilisation du siège d'appoint/ rehausseur :** Veillez à ce que le siège d'appoint soit solidement fixé à la chaise pour adulte avant chaque utilisation. • Utilisez toujours des dispositifs de retenue jusqu'à ce que l'enfant soit en mesure d'entrer et de sortir du siège d'appoint sans aucune aide. Bien ajuster afin qu'il soit confortable. • Le plateau n'est pas conçu pour maintenir l'enfant dans la chaise. Fixez toujours les sangles du dossier et du siège à la chaise pour adulte. Ne laissez jamais un enfant s'éloigner de la table. Ne pas utiliser ce produit sur des tabourets ou des bancs. Un dossier est nécessaire pour une bonne fixation. ▲ **AVERTISSEMENT:** Utiliser ce produit uniquement pour des enfants capables de s'asseoir sans aide.

Éviter les situations dangereuses !

• Ne pas ajouter de cordes ou de sangles supplémentaires au produit. • Les cordes peuvent causer un étranglement ! NE PAS placer les articles à corde autour du cou de l'enfant comme un bonnet avec cordons ou une sucette avec attache. NE PAS suspendre les cordes au-dessus du produit ou attacher les cordes aux jouets. • Inspecter le produit avant chaque utilisation. Ne jamais utiliser ce produit si des pièces manquent, sont endommagées, tordues ou brisées. Contacter Infantino pour obtenir des pièces de rechange et des instructions, si nécessaire. N'utilisez que des accessoires et pièces de remplacement approuvés par le fabricant. • Ne jamais utiliser à proximité d'une source de chaleur intense. • L'assemblage et la surveillance d'un adulte sont nécessaires.

.....

Instructions d'entretien :

Les composants en matière plastique, Coussin du siège et les jouets : Nettoyer uniquement la surface à l'aide d'une éponge humide ou d'un chiffon. Sécher uniquement à l'air. Ne pas submerger dans l'eau.

Plateau pour le repas : Bien nettoyer les compartiments de nourriture du plateau avec un savon doux et une éponge propre ou chiffon avant de l'utiliser pour le goûté. Retirez les supports de jouet et retirez le plateau du siège pour le laver à la main dans l'évier. Le plateau peut être immergé dans l'eau si les supports de jouet sont retirés.

▲ ADVERTENCIA

IMPORTANTE: modo silla de suelo/posicionador: este producto está diseñado para niños de hasta 4 meses de edad que puedan mantener su cabeza erguida sin ayuda, y que pesen menos de 15 kg. **Modo asiento elevador:** este producto está diseñado para niños que puedan sentarse sin ayuda (de 6 meses o más) y de hasta 36 meses o con un peso máximo de 15 kg.

RIESGO DE CAÍDA: Modo silla de suelo/posicionador: Algunos niños han sufrido lesiones en la cabeza, fracturas de cráneo, entre otras, al caerse con, mientras estaban en o desde las sillas elevadoras al suelo. • Use SOLO con un niño que sea capaz de sentarse erguido sin ayuda. • Quédese cerca y observe a su hijo mientras usa el producto. Nunca deje al niño solo. • NUNCA levante o lleve al niño en este producto. • NUNCA use este producto en un vehículo de motor.

Uso de la silla para el suelo/posicionador: Use SOLO en el suelo. • NUNCA los use en una superficie elevada. • SIEMPRE utilice amarras. Ajuste para que encaje perfectamente. • SUSPENDA su uso cuando el niño pueda trepar o caminar. • NUNCA use el producto cerca de escaleras.

• NUNCA use correas de sillas para adultos cuando utilice el producto como un posicionador o silla para el suelo. **RIESGO DE AHOGAMIENTO:** Algunos bebés se han ahogado cuando las sillas para el suelo se colocan en una bañera o en una piscina. • NUNCA use en o cerca del agua.

▲ ADVERTENCIA: Use SOLO con un niño que sea capaz de sostener su cabeza sin asistencia.

Utilización de la silla elevadora: Revise que la silla elevadora esté conectada de forma segura a la silla para adultos antes de cada uso. • Siempre use amarras hasta que el niño sea capaz de entrar y salir de la silla elevadora sin ayuda. Ajuste para que encaje perfectamente. • Siempre asegure las correas de la silla y del respaldo a la silla para adultos. • Nunca permita que el niño se aparte de la mesa. • No use este producto en taburetes o bancos. Se necesita un respaldo para un montaje apropiado.

▲ ADVERTENCIA: Use este producto solo con niños capaces de sentarse erguidos sin ayuda.

¡Evite las situaciones de riesgo! No añada cuerdas ni correas adicionales al producto. • ¡Las cuerdas pueden causar estrangulamiento! NO cuelgue objetos con una cuerda del cuello del niño, como cuerdas de capuchas o cintas de chupetes. NO cuelgue cuerdas sobre el producto ni les coloque cuerdas a los juguetes. • Inspeccione el producto antes de cada uso. Nunca utilice este producto si le falta alguna pieza, o si está dañado, roto o quebrado. Comuníquese con Infantino para consultar por repuestos de piezas e instrucciones, en caso de que sean necesarias. No utilice accesorios o piezas de repuesto que no estén aprobados por el fabricante. • Nunca lo use cerca de fuentes de calor intenso. • El producto debe ser ensamblado por adultos y su uso debe estar supervisado.

Instrucciones de cuidado:

Componentes, Almohadilla del asiento y juguetes plásticos: limpie la superficie únicamente con una esponja o un trapo húmedos. Deje secar solo con aire. No lo sumerja en agua.

Bandeja para alimentos: Lave bien los compartimientos para alimentos de la bandeja antes de usarlos para comer con un jabón suave y una esponja o trapo húmedos. Deslice las cápsulas de juguetes para sacarlas y quite la bandeja del asiento para lavarla a mano en el fregadero. Puede sumergir la bandeja en agua si se han quitado las cápsulas de juguetes.

Contents • Contenu • Contenidos:

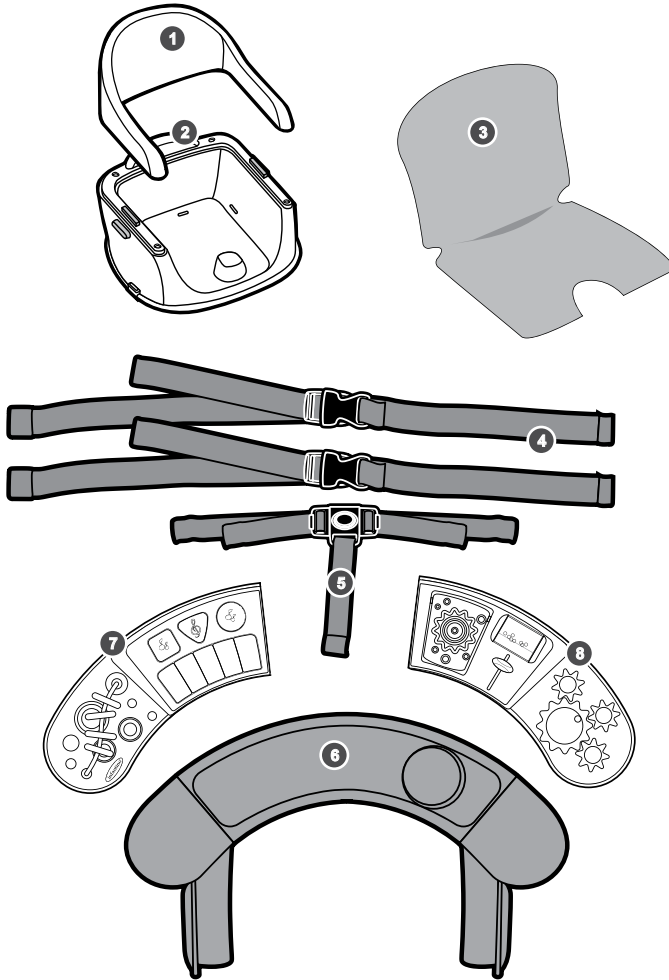

1 Backrest • Dossier • Respaldo

2 Booster/Floor Seat Body • Siège pour le sol/rehausseur • Cuerpo del asiento elevador/de la silla de suelo

3 Seat Pad • Coussin de siège • Almohadilla del asiento

4 Adult Chair Straps (2) • Sangles pour chaise adulte (2) • Correas para silla para adultos (2)

5 Child Restraints • Harnais de sécurité enfant • Sistema de sujeción para niños

6 Snack Tray • Plateau pour le repas • Bandeja para alimentos

7 Toy Pod (Left) • Support pour jouets (gauche) • Contenedor de juguetes (izquierdo)

8 Toy Pod (Right) • Support pour jouets (droit) • Contenedor de juguetes (derecho)

Toy Pods • Support pour jouets • Contenedor de juguetes

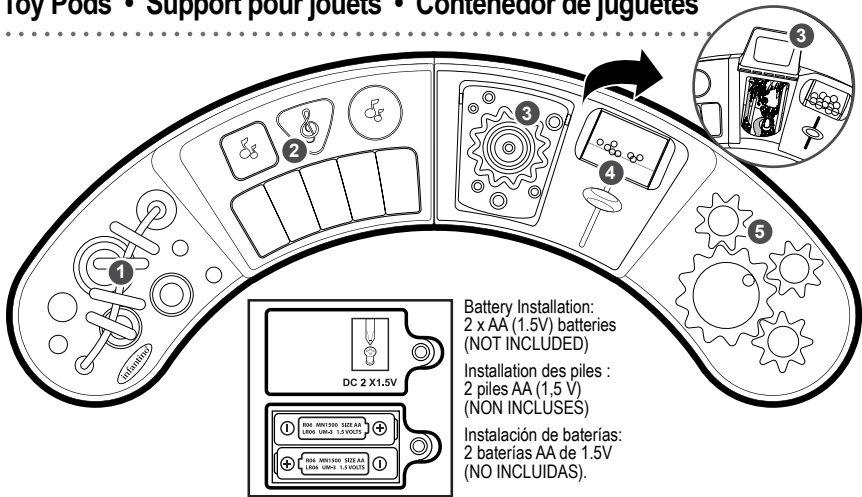

- 1 Slide Clackers:** Single slider bar with dynamic clacker chips. Added surface ripples for increased sensory interaction.
Claqueurs latéraux : Barre coulissante unique avec jetons dynamiques à claquer. Des ondulations de surface pour une meilleure interaction sensorielle.
Sonajas laterales: Una barra deslizadora con fichas dinámicas para hacer ruido. Con textura superficial para mayor interacción sensorial.
- 2 Electronic Keyboard:** 2 Modes of play. Mode 1 – Musical Mode: Press piano keys to play songs and shape buttons activate beats. Mode 2 – Composer Mode: Press shape buttons to select a continuous beat, and then add composition play with piano keys.
Clavier électronique : 2 modes de jeu. Mode 1 - Mode musical : Appuyez sur les clés du piano pour jouer des chansons et les boutons de différentes formes activent les rythmes. Mode 2 - Mode compositeur : Appuyez sur les boutons de différentes formes pour sélectionner un rythme continu, puis ajoutez une composition à l'aide des touches du piano.
Teclado electrónico: 2 modos de juego. Modo 1 – Modo musical: Oprima las teclas del piano para tocar canciones y los botones con formas para activar ritmos. Modo 2 – Modo de compositor: Oprima los botones con formas para seleccionar un ritmo constante, y luego añada melodía con las teclas de piano.
- 3 Flip up door:** Top side - Sensory Textures. Underside - Mirror. Inside tray - Animal scene.
Porte escamotable : Côté supérieur - Textures sensorielles. Dessous - Miroir. Interne - Scène animale.
Levante la puerta: Lado superior - Texturas sensoriales. Lado inferior - Interior - Escena animal.
- 4 Spin & Slide zone:** Interactive tactile sensory zone. Spinning bead barrel and ratchet slider.
Zone pour faire tourner et glisser : Zone sensorielle tactile interactive, baril de billes rotatives et glissière à rochet.
Zona para girar y deslizar: Zona sensorial interactiva táctil, barril giratorio con cuentas y matraca deslizante.
- 5 Manual Gears:** Multiple spinning gears with a single drive handle. Focus on shapes, colors, spatial interaction and motor skills.
Engrenages manuels : Plusieurs engrenages rotatifs avec une seule poignée de commande. Concentrez-vous sur les formes, les couleurs, l'interaction spatiale et les capacités motrices.
Engranajes manuales: Múltiples engranajes giratorios con una sola manija. Para enfocarse en formas, colores, interacción espacial y habilidades motrices.

Assembly: Seat Pad • Installation : Coussin de siège • Montaje: Almohadilla del asiento

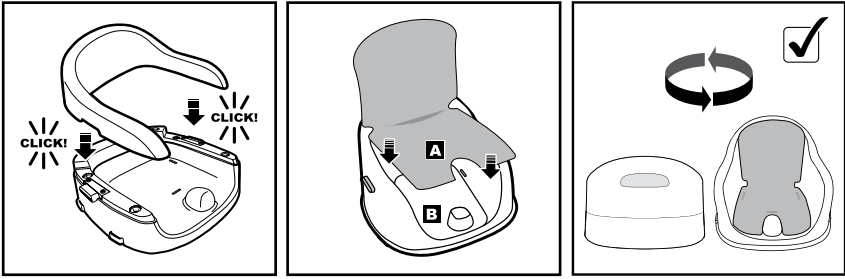

Assembly: Child Restraints ▲ IMPORTANT! ALWAYS double check that the restraint straps are properly attached (according to the following instructions) when they come pre-assembled in the product.

Assemblage : Dispositifs de retenue pour enfant ▲ IMPORTANT ! TOUJOURS vérifier que les sangles de retenue sont correctement attachées (conformément aux instructions suivantes) lorsqu'elles viennent pré-assemblées avec le produit.

Montaje: sistema de sujeción para niños ▲ ¡IMPORTANTE! SIEMPRE verifique dos veces que las correas de sujeción estén colocadas de manera adecuada (de acuerdo con las siguientes instrucciones) cuando vengan previamente montadas en el producto.

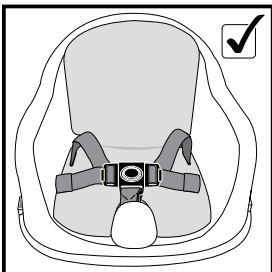
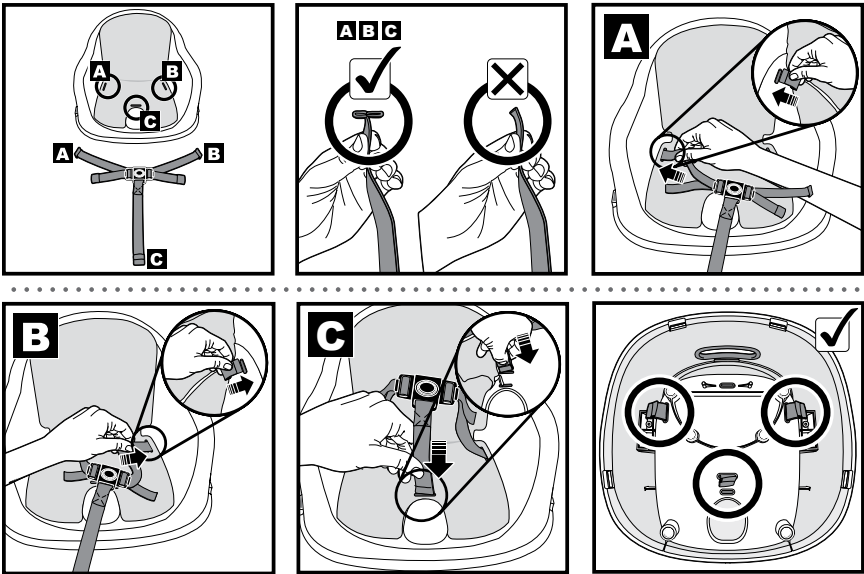

Assembly: Toy Pods • Assemblage : Support pour jouets • Montaje: Contenedor de juguetes

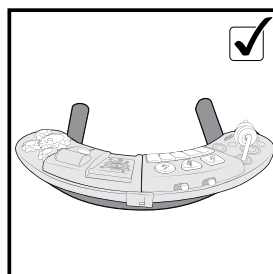
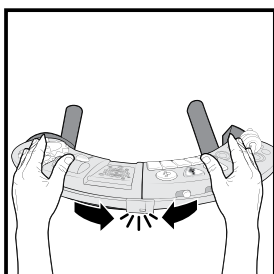
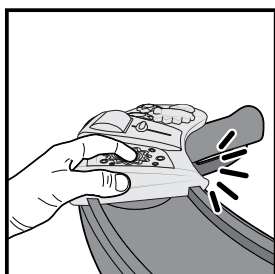
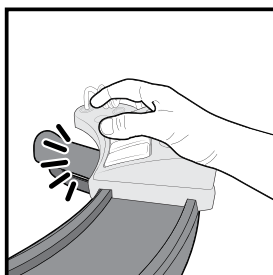
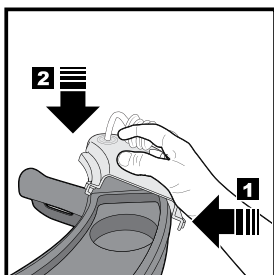
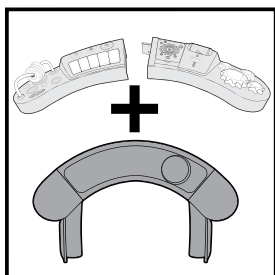

Product Set-Up: Floor Seat/Positioner • Installation du produit : Siège sur le sol.
• Armado del producto: silla de suelo/posicionador

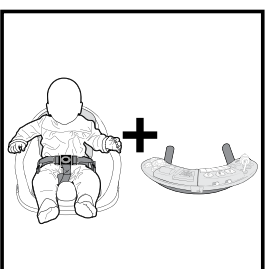
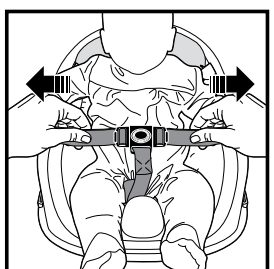
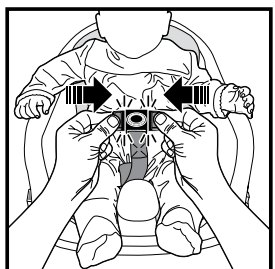
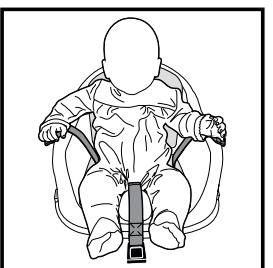
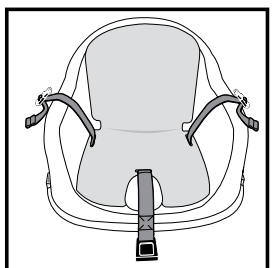
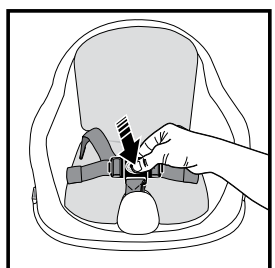

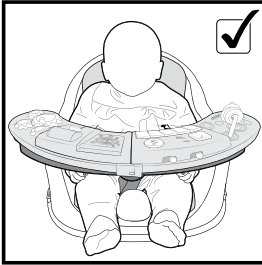
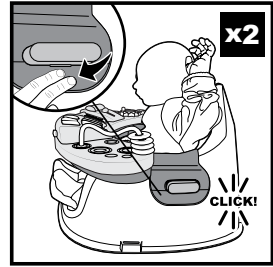
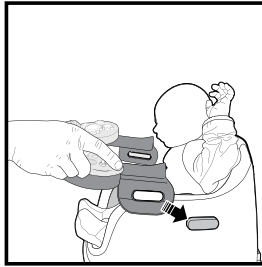
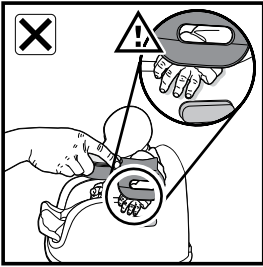

Opening Toy Pods for Snack Time • Les supports pour jouets coulissent sur chacun des côtés pour l'heure du repas • Cómo abrir los contenedores de juguetes para el momento de comer

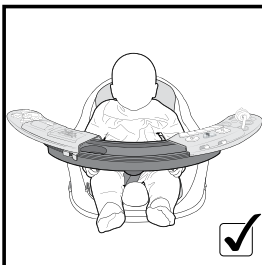
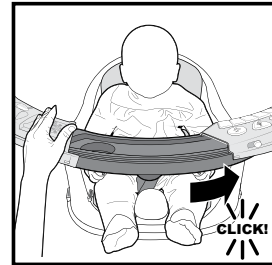
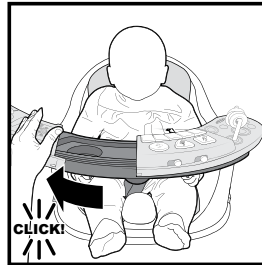
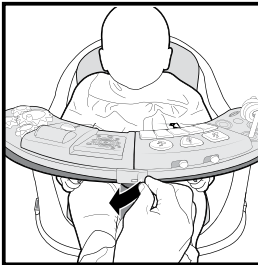

Removing Baby • Enlever le bébé • Cómo retirar el bebé

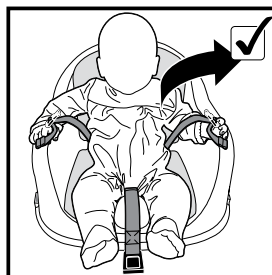
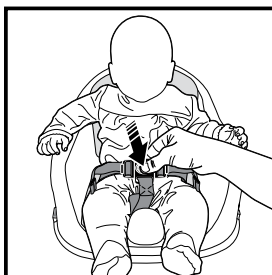
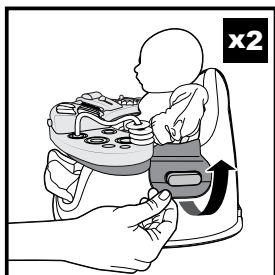

How to Set Up Your Product for Booster Snack Time: Use the following steps once completing "Assembly - Seat Pad" (pg. 7) and "Assembly - Child Restraints" (pg. 7)

Comment installer votre produit en rehausseur pour le repas : Suivre les étapes suivantes une fois que vous avez terminé la section « Assemblage : Coussin de siège » (page 7) et « Assemblage : Dispositifs de sécurité pour enfant » (page 7)

Cómo armar el producto para el momento de comer en el asiento elevador: Siga estos pasos una vez que haya finalizado las secciones "Montaje: almohadilla del asiento" (pág. 7) y "Montaje: sistema de sujeción para niños" (pág. 7).

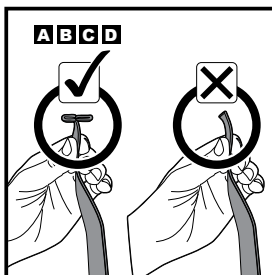
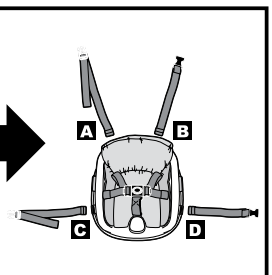
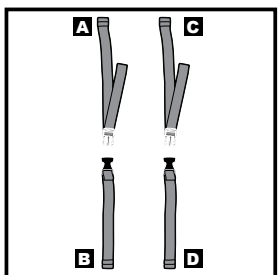
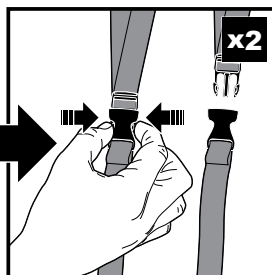
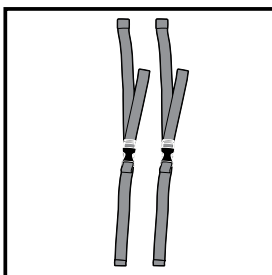
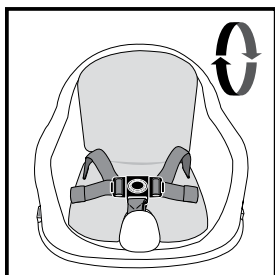
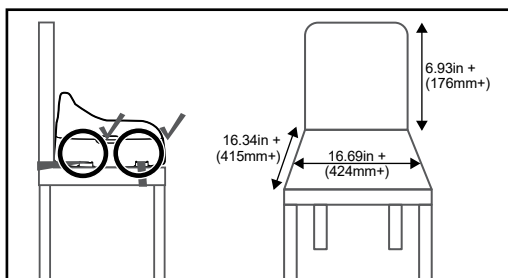

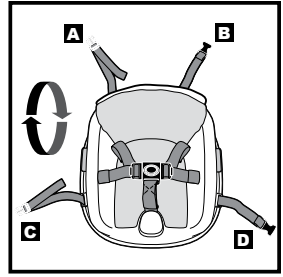
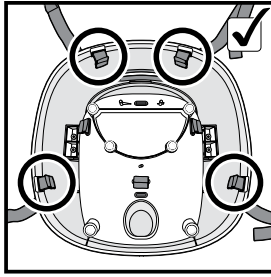
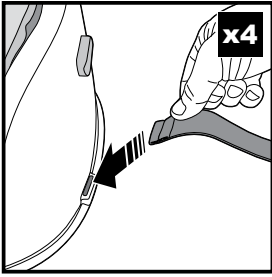

How to Set Up Your Product for Booster Snack Time: Continued • Comment installer votre produit en rehausseur pour le repas : Suite • Cómo armar el producto para el momento de comer en el asiento elevador: Continúa

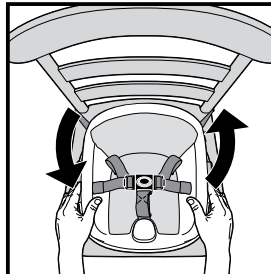
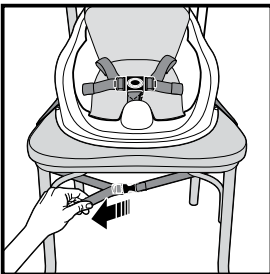
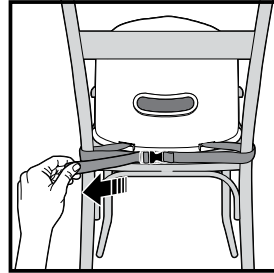
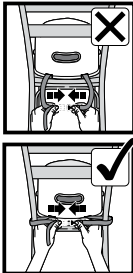
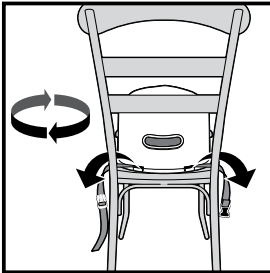
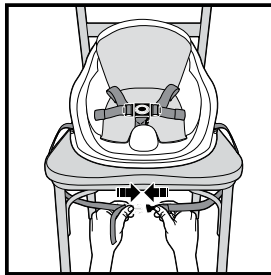
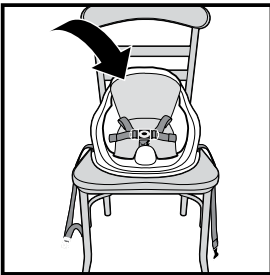

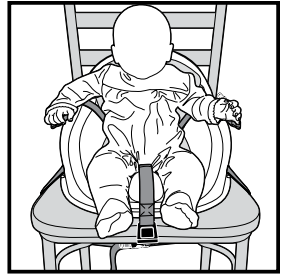
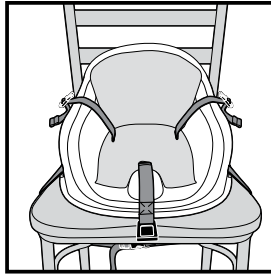
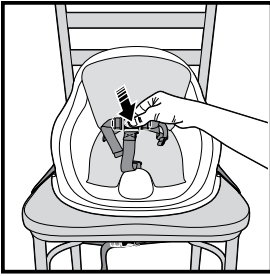

How to Set Up Your Product for Booster Snack Time: Continued • Comment installer votre produit en rehausseur pour le repas : Suite • Cómo armar el producto para el momento de comer en el asiento elevador: Continúa

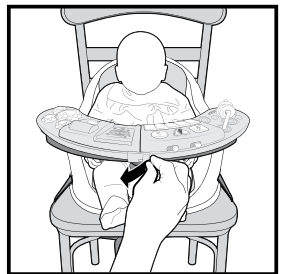
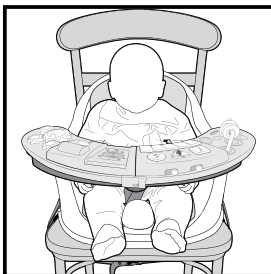
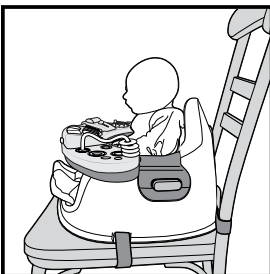
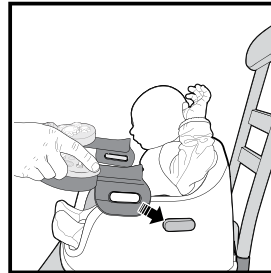
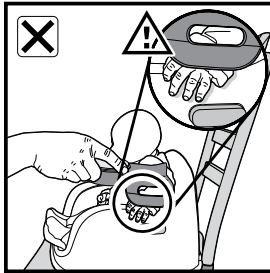
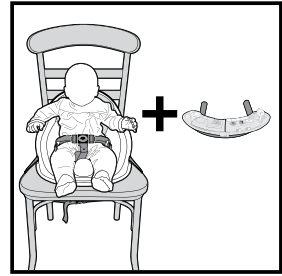
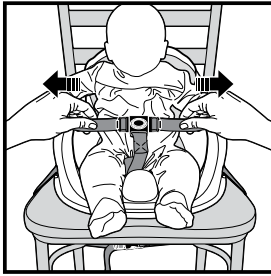
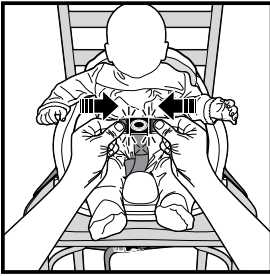

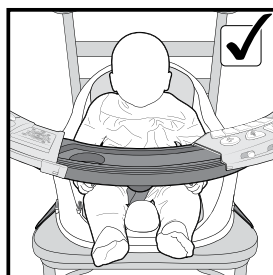
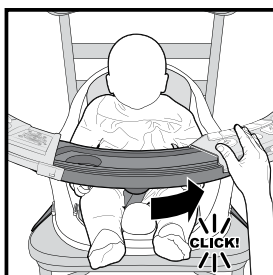
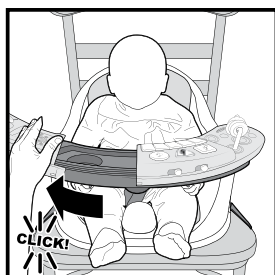

How to Set Up Your Product for Table Booster Seat: Use the following steps once completing "Assembly - Seat Pad" (pg. 7) and "Assembly - Child Restraints" (pg. 7)

Comment installer votre produit en hausseur : Suivre les étapes suivantes une fois que vous avez terminé la section « Assemblage : Coussin de siège » (page 7) et « Assemblage : Dispositifs de sécurité pour enfant » (page 7)

Cómo armar el producto para el asiento elevador para la mesa: Siga estos pasos una vez que haya finalizado las secciones "Montaje: almohadilla del asiento" (pág. 7) y "Montaje: sistema de sujeción para niños" (pág. 7).

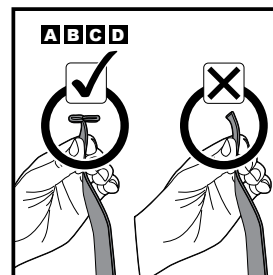
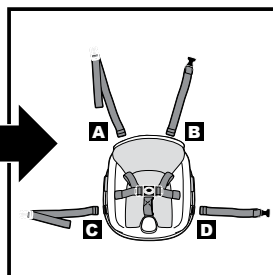
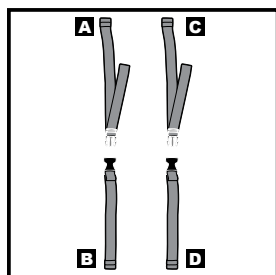
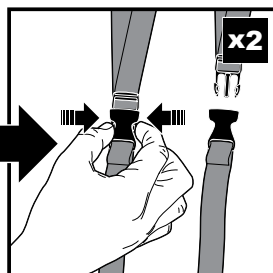
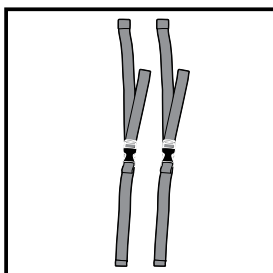
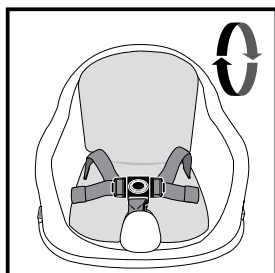
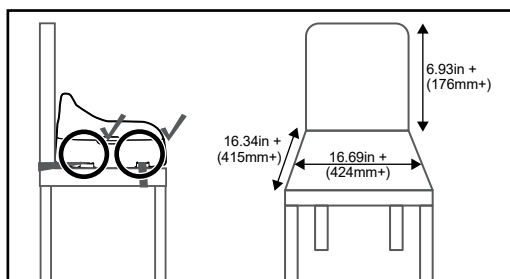

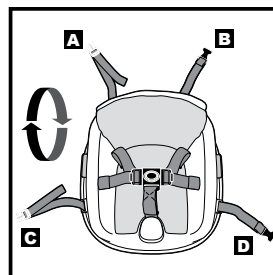
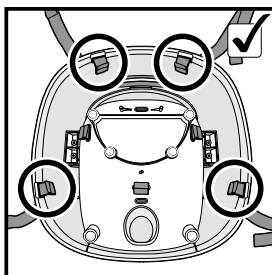
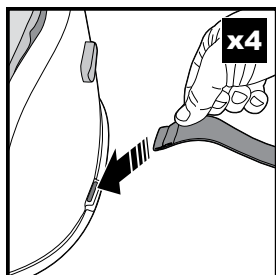

How to Set Up Your Product for Table Booster Seat: Use the following steps once completing "Assembly - Seat Pad" (pg. 7) and "Assembly - Child Restraints" (pg. 7) - Continued

Comment installer votre produit en rehausseur : Suivre les étapes suivantes une fois que vous avez terminé la section « Assemblage : Coussin de siège » (page 7) et « Assemblage : Dispositifs de sécurité pour enfant » (page 7) - Suite

Cómo armar el producto para el asiento elevador para la mesa: Siga estos pasos una vez que haya finalizado las secciones "Montaje: almohadilla del asiento" (pág. 7) y "Montaje: sistema de sujeción para niños" (pág. 7) - Continúa

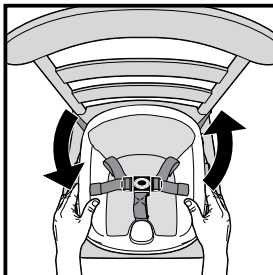
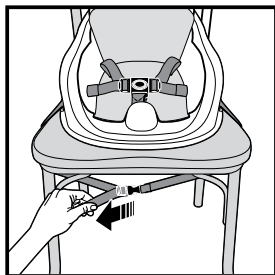
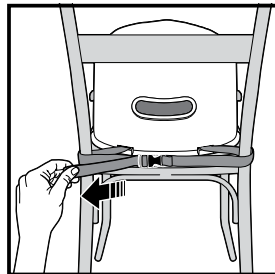
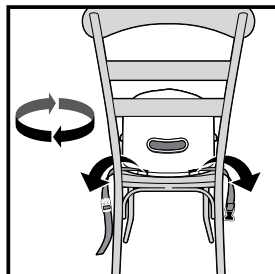
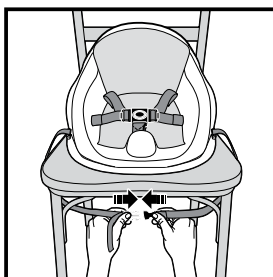
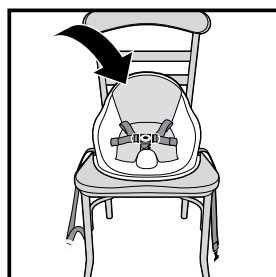

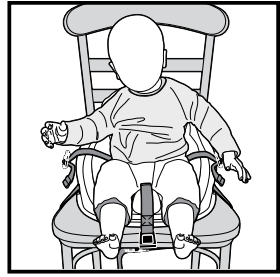
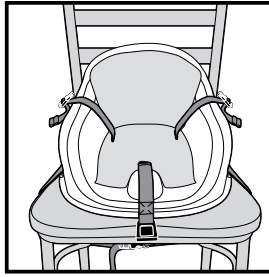
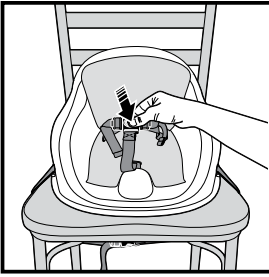

.....

How to Set Up Your Product for Table Booster Seat: Use the following steps once completing "Assembly - Seat Pad" (pg. 7) and "Assembly - Child Restraints" (pg. 7) - Continued

Comment installer votre produit en rehausseur : Suivre les étapes suivantes une fois que vous avez terminé la section « Assemblage : Coussin de siège » (page 7) et « Assemblage : Dispositifs de sécurité pour enfant » (page 7) - Suite

Cómo armar el producto para el asiento elevador para la mesa: Siga estos pasos una vez que haya finalizado las secciones "Montaje: almohadilla del asiento" (pág. 7) y "Montaje: sistema de sujeción para niños" (pág. 7). - Continúa

.....

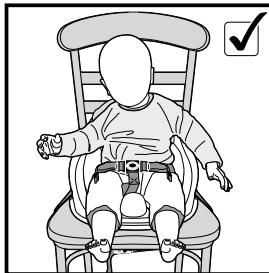
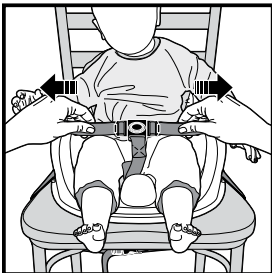
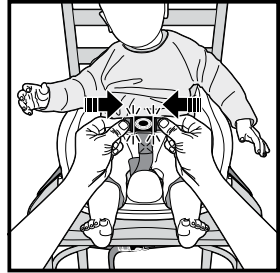
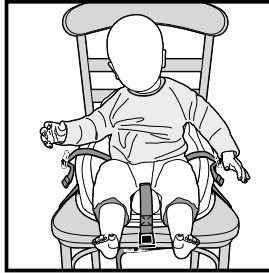
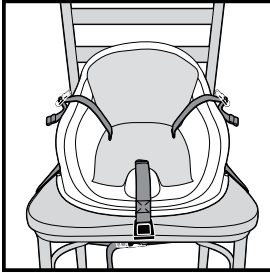

Warning: Changes or modifications to this unit not expressly approved by the party responsible for compliance could void the user's authority to operate the equipment.

NOTE: This equipment has been tested and found to comply with the limits for a Class B digital device, pursuant to part 15 of the FCC Rules. These limits are designed to provide reasonable protection against harmful interference in a residential installation. This equipment generates, uses, and can radiate radio frequency energy and, if not installed and used in accordance with the instructions, may cause harmful interference to radio communications. However, there is no guarantee that interference will not occur in a particular installation. If this equipment does cause harmful interference to radio or television reception, which can be determined by turning the equipment off and on, the user is encouraged to try to correct the interference by one or more of the following measures:

- Reorient or relocate the receiving antenna.
- Increase the separation between the equipment and receiver.
- Connect the equipment into an outlet on a circuit different from that to which the receiver is connected.
- Consult the dealer or an experienced radio TV / technician for help.

Avertissement : Les changements ou modifications à cette unité non expressément approuvés par la partie responsable de la conformité pourraient annuler l'autorité de l'utilisateur à faire fonctionner cet équipement.

REMARQUE : Cet équipement a été testé et déclaré conforme aux limites d'un dispositif numérique de classe B, stipulées dans le chapitre 15 des règles de la FCC. Ces limites sont conçues pour fournir une protection raisonnable contre les interférences nuisibles dans une installation résidentielle. Cet équipement produit, utilise et peut dégager une énergie de fréquence radio et, s'il n'est pas installé et utilisé conformément aux instructions, il peut causer des interférences nuisibles aux communications radio. Cependant, il n'y a aucune garantie que des interférences ne se produiront pas dans une installation particulière. Si cet équipement provoque effectivement des interférences nuisibles à la réception de la radio ou de la télévision, ce qu'on peut déterminer en éteignant et rallumant l'équipement, l'utilisateur est invité à essayer de corriger l'interférence par une ou plusieurs des mesures suivantes :

- Réorienter ou déplacer l'antenne de réception.
- Augmenter la distance entre l'équipement et le récepteur.
- Brancher l'équipement dans une prise d'alimentation qui est sur un circuit différent de celui sur lequel le récepteur est branché.
- Pour obtenir de l'aide, consulter le revendeur ou un technicien radio/télévision expérimenté.

Advertencia: Los cambios o modificaciones que se realicen a esta unidad, que la parte responsable no apruebe de forma explícita para cumplir estos requerimientos, podrá anular la capacidad que tenga el usuario para manipular este producto.

NOTA: Este equipo ha sido evaluado y demostró cumplir con los requerimientos de un dispositivo digital Clase B, de acuerdo con la Sección 15 de las reglas de la FCC. Se diseñan estos/Positionneur requisitos para proporcionar una protección adecuada contra alguna interferencia perjudicial en una ubicación residencial. Este equipo genera, usa y emite radiofrecuencias y si no se instala ni se usa de acuerdo con las instrucciones, puede causar interferencias perjudiciales con la radiocomunicación. Sin embargo, no se garantiza que la interferencia no pueda ocurrir en cualquier ubicación en particular. Si este equipo causa interferencia perjudicial con la sintonía de radio o televisión, la cual se pueda determinar si se enciende o apaga el equipo, se aconseja al usuario que trate de corregir la interferencia siguiendo las siguientes medidas:

- Reorientar o reubicar la antena receptora.
- Aumentar la separación entre el equipo y el receptor.
- Conectar el equipo a un enchufe en un circuito diferente al que está conectado el receptor.
- Para obtener ayuda, consulte al distribuidor o a algún técnico experto en aparatos de radio y televisión.

203118



© 2022 BLUE BOX.
ALL RIGHTS RESERVED.

Infantino

San Diego, CA 92121 USA

www.infantino.com

? ☎ 1-800-840-4916 US or CAN

INFO@BLUE-BOX.COM

BEFORE USING THIS PRODUCT: Review and save the Instruction Manual for future reference. Please call Infantino at 1-800-840-4916 (for US or Canada) with any questions or visit our website www.infantino.com. MADE IN CHINA

AVANT D'UTILISER CE PRODUIT : Revoir et garder le Manuel d'Utilisation comme référence ultérieure. Veuillez appeler Infantino au 1 800-840-4916 (pour les États-Unis ou le Canada) pour toutes questions ou visiter notre site internet www.infantino.com. FABRIQUÉ EN CHINE

ANTES DE USAR ESTE PRODUCTO: Revise y guarde el Manual de Instrucciones para consultarlo más adelante. Llame a Infantino al 1-800-840-4916 (para los EE.UU. o Canadá) o visite nuestro sitio Web www.infantino.com. HECHO EN CHINA