

infantino®

2-in-1 Music & Lights Doorway Jumper™

Owner's Manual Instructions
Notice d'utilisation
Manual de instrucciones del propietario

IMPORTANT! KEEP FOR FUTURE REFERENCE

Read all instructions and warnings before assembling and using your Doorway Jumper. Failure to follow each instruction can result in serious injury or death to your baby.

IMPORTANT! À CONSERVER POUR CONSULTATION ULTÉRIEURE

Lisez toutes les instructions et les avertissements avant d'assembler et d'utiliser votre siège sauteur de porte. Le non-respect des instructions peut entraîner des blessures graves ou même la mort de votre enfant.

¡IMPORTANT! GUARDE PARA REFERENCIA FUTURO.

Lea todas las instrucciones y advertencias de armar y usar su saltador de puerta. No seguir estas instrucciones puede causar lesiones graves o la muerte de su bebé.

.....
Instruction Manual available in additional languages at:
Manuel d'instructions disponible dans d'autres langues sur :
El manual de instrucciones está disponible en otros idiomas en:
www.infantino.com

This box contains: 1 Doorway Jumper (with clamp and spring housing); 1 music & lights toy

Cette boîte contient : 1 Siège sauteur de porte (avec pince et boîtier de ressort); 1 jouet musical et lumineux

Esta caja contiene: 1 Saltador de puerta (con abrazadera y carcasa de resorte); 1 juguete con música y luces



WARNING

TO PREVENT SERIOUS INJURY OR DEATH:

- Use your door jumper **ONLY** if the child meets **ALL** of the following conditions:

- At least 4 months of age
- Can sit upright unassisted
- Weighs less than 25 lbs. (11.3 kgs)

- Only use product on a recommended interior door frame. Baby's toes must be able to touch floor when in use. See instructions for further details.

- **WARNING! ENSURE THAT THE DOOR JUMPER IS POSITIONED IN THE CENTER OF THE DOOR FRAME.** Pull downward on the product before placing child in the seat. If there is any movement in the door trim, do not use door jumper in that doorway.

- **WARNING! DO NOT USE THE DOOR JUMPER AS A SWING!**

- Do not allow child to spin around in product.

- Do not allow child to sleep in product.

- **WARNING! NEVER LEAVE THE CHILD UNATTENDED!** Always keep child in view while in the door jumper.

- Only use on a wall thickness between 4-6 in (10.2 - 15.2 cm) and with a trim thickness of at least 0.5 in (13mm). Trim must be flat at the top side and on both sides of the doorway.

- Do not secure the product to the door trim. The clamp must be positioned above the edge of the door trim.

- Ensure that the child is correctly and safely positioned in the door jumper before each use.

- Do not relocate or adjust height of door jumper while child is in the seat.

- Only allow child to use the door jumper for short periods of time (Approximately 20 minute intervals).

- Ensure that the door cannot close on the door jumper.

- It can be dangerous to allow other children to play near or around the door jumper. Do not allow other children to hang or swing on door jumper.

- Do not add additional strings or straps to the product.

- Strings can cause strangulation! **DO NOT** place items with a string around child's neck such as hood strings or pacifier cords. **DO NOT** suspend strings over product or attach strings to toys.

- Remove door jumper from doorway when not in use to prevent entanglement in straps.

- Do not give child food or drink while using the door jumper.

- Do not use door jumper near stairs.

IMPORTANT!

- Do not use if child is able to stand flat-footed with the doorway jumper adjusted to its highest position. Do not use if child's toes cannot reach the floor in the lowest position. Follow height adjustment instructions provided in this manual.
- Adult assembly and installation required.
- Please read all instructions and warnings before assembling and using the door jumper.
- Inspect product, including the support frame and all components before each use. Never use this product if any parts are missing, damaged or broken. Contact Infantino for replacement parts and instructions if needed. Only use replacement parts and hardware that are supplied by the manufacturer.
- Make sure the product bounces freely, straps are not tangled, and the area around the unit free from obstructions.
- Take care when unpacking and assembling. Remove all plastic, thread, and/or wire packaging fasteners before giving any toy to a child.

⚠ AVERTISSEMENT POUR ÉVITER DES BLESSURES GRAVES OU UN ACCIDENT FATAL:

- Utilisez votre siège sauteur de porte **UNIQUEMENT** si l'enfant répond à **TOUS** les critères suivants:
 - Il est âgé d'au moins 4 mois
 - Il peut s'asseoir sans aide
 - Il pèse moins de 25 livres (11,3 kgs)
- Utilisez le produit uniquement sur un cadre de porte intérieur recommandé. Les orteils de bébé doivent pouvoir toucher le sol lors de l'utilisation. Voir les instructions pour plus détails.
- **AVERTISSEMENT! ASSUREZ-VOUS QUE LE SIÈGE SAUTEUR DE PORTE EST POSITIONNÉ AU CENTRE DE L'ENCADREMENT DE LA PORTE.** Tirez le produit vers le bas avant de placer l'enfant dans le siège. Si la moulure de la porte bouge, n'utilisez pas le siège sauteur dans cette porte.
- **AVERTISSEMENT! N'UTILISEZ PAS LE SIÈGE SAUTEUR DE PORTE COMME BALANÇOIRE!**
- Ne laissez pas l'enfant tourner dans le produit.
- Ne laissez pas l'enfant dormir dans le produit.
- **AVERTISSEMENT! NE LAISSEZ JAMAIS L'ENFANT SANS SURVEILLANCE!** Gardez toujours l'enfant en vue lorsqu'il se trouve dans le siège sauteur de porte.

- Utilisez ce produit uniquement sur des murs d'une épaisseur comprise entre 4 et 6 po (10,2 et 15,2 cm) et avec une moulure d'une épaisseur d'au moins 0,5 po (13 mm). La moulure doit être plate sur le dessus et des deux côtés de la porte.
- Ne fixez pas le produit à la moulure de porte. La pince doit être positionnée au-dessus du bord de la moulure de porte.
- Assurez-vous que l'enfant est correctement positionné en toute sécurité dans le siège avant chaque utilisation.
- Ne déplacez pas et ne réglez pas la hauteur du siège sauteur de porte lorsque l'enfant est dans le siège.
- Ne laissez l'enfant utiliser le siège sauteur de porte que pendant de courtes périodes (par intervalles d'environ 20 minutes).
- Assurez-vous que la porte ne peut pas se fermer sur le siège sauteur de porte.
- Il peut être dangereux de permettre à d'autres enfants de jouer à proximité ou autour du siège sauteur de porte. Ne laissez pas d'autres enfants s'accrocher ou se balancer sur le siège sauteur de porte.
- N'ajoutez pas de cordes ou de sangles supplémentaires au produit.
- Les cordes peuvent provoquer un étranglement! NE placez PAS d'objets avec une ficelle autour du cou de l'enfant, comme des cordons de capuche ou des cordons de tétine. NE suspendez PAS des ficelles au-dessus du produit et n'attachez pas de ficelles aux jouets.
- Retirez le siège sauteur de la porte lorsqu'il n'est pas utilisé pour éviter tout enchevêtrement des sangles.
- Ne donnez pas de nourriture ou de boisson à l'enfant pendant l'utilisation de ce produit.
- N'utilisez pas le siège sauteur de porte à proximité d'escaliers.

IMPORTANT!

- N'utilisez pas le siège sauteur de porte si l'enfant est capable de se tenir debout, les pieds à plat, lorsque le siège sauteur de porte est réglé dans sa position la plus haute. N'utilisez pas le siège sauteur de porte si les orteils de l'enfant ne peuvent pas atteindre le sol dans la position la plus basse. Suivez les instructions de réglage de la hauteur fournies dans ce manuel.
- Assemblage et installation par un adulte requis.
- Veuillez lire toutes les instructions et tous les avertissements avant d'assembler et d'utiliser le siège sauteur de porte.
- Inspectez le produit, y compris le cadre de support et tous les composants avant chaque utilisation. N'utilisez jamais ce produit si des pièces sont manquantes, endommagées ou cassées. Contactez Infantino pour obtenir des pièces de rechange et des instructions si nécessaire.

Utilisez uniquement des pièces de rechange et du matériel fournis par le fabricant.

- Assurez-vous que le produit rebondit librement, que les sangles ne sont pas emmêlées et que la zone autour de l'appareil est exempte d'obstructions.

- Faites attention lors du déballage et du montage. Retirez toutes les attaches en plastique, en fil et/ou en fil métallique avant de donner le jouet à un enfant.

⚠ ADVERTENCIA

PARA EVITAR LESIONES GRAVES O LA MUERTE:

- Use su saltador de puerta ÚNICAMENTE si el niño cumple con TODAS las condiciones que se nombran a continuación:

- Tiene al menos 4 meses de edad
- Puede sentarse derecho por sus propios medios
- Pesa menos de 25 lbs. (11.3 kgs)

- Use el producto solo en un marco interior de puerta recomendado. Los bebés deben tocar el suelo con los dedos de los pies cuando se usa el producto. Vea las instrucciones para mayores detalles.

- ¡ADVERTENCIA! ASEGÚRESE DE QUE EL SALTADOR DE PUERTA SE COLOQUE EN EL CENTRO DEL MARCO DE LA PUERTA. Extienda el producto hacia abajo antes de poner al bebé en el asiento. Si nota algún movimiento en el borde del marco, no use allí el saltador de puerta.

- ¡ADVERTENCIA! ¡NO USE EL SALTADOR COMO COLUMPIO!

- No permita que el niño se dé vueltas en el producto.

- No permita que el niño duerma en el producto.

- Úselo solo con una pared de entre 4-6 in (10.2 - 15.2 cm) de grueso y con un borde de marco de al menos 0.5 in (13mm) de grueso. El borde del marco debe ser plano en la parte superior y a ambos lados de la puerta.

- No ajuste el producto al borde del marco. La abrazadera debe colocarse por arriba del borde.

- Asegúrese de que el niño tenga una postura adecuada y segura en el saltador de puerta antes de cada uso.

- No cambie la posición ni ajuste la altura del saltador de puerta mientras su hijo ocupa el asiento.

- Deje que su niño use el saltador de puerta por periodos cortos (intervalos de aproximadamente 20 minutos).

- Asegúrese de que la puerta no pueda cerrarse encima del saltador.

- Permitir que otros niños jueguen cerca o alrededor del saltador de puerta puede ser peligroso. No deje que se cuelguen o se columpien en el producto.

- No agregue cuerdas ni correas adicionales.
- ¡Las cuerdas pueden causar estrangulamiento! NO coloque productos que tengan cuerda, como cuerdas de capucha o cordones de chupete, alrededor del cuello del niño NO suspenda cuerdas sobre este producto ni las amarre a los juguetes.
- Retire el saltador de puerta del umbral cuando no lo esté usando para evitar que las cuerdas se enreden.
- No dé alimentos ni bebidas al niño mientras use el saltador de puerta.
- No utilice el producto cerca de escalones.

¡IMPORTANTE!

- No lo use si el niño puede mantenerse sobre los pies con el saltador de puerta ajustado a su altura máxima. No lo use si el niño no alcanza el suelo con los dedos de los pies cuando el saltador de puerta esté ajustado a su altura mínima. Siga las instrucciones que vienen con este manual para ajustar la altura.
- Un adulto debe armar el producto y supervisar su instalación.
- Lea todas las instrucciones y advertencias antes de armar y usar su saltador de puerta.
- Revise el producto, incluyendo el marco de soporte y todos los componentes, antes de cada uso. Nunca lo use si una pieza está dañada, rota o si falta alguna. Comuníquese con Infantino para solicitar piezas de repuesto e instrucciones, si las necesita. Solo use partes piezas de repuesto y equipo que le suministre el fabricante.
- Asegúrese de que el producto rebote libremente, que las correas no estén enredadas y que el área alrededor de la unidad esté libre de obstrucciones.
- Tenga cuidado al desempacar y armar. Retire todos los sujetadores de plástico, hilos y/o alambres que queden del embalaje antes de entregar cualquier juguete a un niño.

Care Instructions:

Seat: Remove the fabric seat from the hanger, and remove the frame halves from the fabric seat. Hand or machine wash cold, gentle cycle. Tumble dry low or drip dry. Do not use bleach. Do not iron or dry clean. Make sure frame halves are securely fastened after washing.

Plastic/Metal Parts and Toy: Surface clean only with a damp sponge or cloth. Do not immerse in water. Do not use harsh detergents or bleach.

Instructions de nettoyage:

Siège: Retirez le siège en tissu du cadre et retirez les moitiés du cadre du siège en tissu. Lavez à la main ou en machine à l'eau froide, cycle délicat. Séchez à basse température ou séchez à l'air libre. N'utilisez pas d'eau de Javel. Ne repassez pas le produit ni le nettoyez à sec. Assurez-vous que les moitiés du cadre sont solidement fixées après le lavage.

Pièces et jouets en plastique / métal: Nettoyer la surface avec une éponge ou un linge humide. Ne pas plonger dans l'eau. N'utilisez pas de détergents agressifs ni d'eau de Javel.

Instrucciones de cuidado:

Asiento: Retire el asiento de tela de la percha y retire las dos mitades del armazón del asiento de tela. Lave a mano o a máquina en frío, ciclo delicado. Seque en secadora a baja temperatura o al aire. No utilice lejía. No planche ni limpie en seco. Asegúrese de que las mitades del armazón estén bien sujetas después del lavado.

Pièces de plástico/metal y juguete: Limpie la superficie con una esponja o paño húmedos. No lo sumerja en agua. No utilice detergentes fuertes ni lejía.

Battery Installation: 3 x AA (1.5V) batteries.

Battery Replacement Instructions:

1. Loosen small screws and battery cover
2. Remove used batteries
3. Insert new batteries ensuring (+) positive end of batteries are placed as markings are shown.
4. Replace the battery cover and tighten. Do not over tighten. Make sure the battery cover is secure.

BATTERY WARNINGS:

Batteries should be replaced by an adult. Remove all batteries from toys which are not going to be used for an extended period of time to prevent battery leakage and product damage. Do not mix old and new batteries. Do not mix alkaline, standard (carbon-zinc), or rechargeable (nickel-cadmium) batteries. Non-rechargeable batteries are not to be recharged. Rechargeable batteries are to be removed from the toy before being charged (if removable). Rechargeable batteries are only to be charged under adult supervision. Different types of batteries or new and used batteries are not to be mixed. Batteries are to be inserted with the correct polarity. Exhausted batteries are to be removed from the toy. The supply terminals are not to be short-circuited. Batteries must be recycled or disposed of properly.

Warning: Changes or modifications to this unit not expressly approved by the party responsible for compliance could void the user's authority to operate the equipment.

NOTE: This equipment has been tested and found to comply with the limits for a Class B digital device, pursuant to part 15 of the FCC Rules. These limits are designed to provide reasonable protection against harmful interference in a residential installation. This equipment generates, uses, and can radiate radio frequency energy and, if not installed and used in accordance with the instructions, may cause harmful interference to radio communications. However, there is no guarantee that interference will not occur in a particular installation. If this equipment does cause harmful interference to radio or television reception, which can be determined by turning the equipment off and on, the user is encouraged to try to correct the interference by one or more of the following measures:

- Reorient or relocate the receiving antenna.
- Increase the separation between the equipment and receiver.

- Connect the equipment into an outlet on a circuit different from that to which the receiver is connected.
- Consult the dealer or an experienced radio TV / technician for help.

This device complies with Part 15 of the FCC Rules. Operation is subject to the following two conditions: (1) This device may not cause harmful interference, and (2) this device must accept any interference received, including interference that may cause undesired operation.

CAN ICES-3(B)/NMB-3(B)

Installation des piles: 3 piles AA (1,5 V).

Instructions de remplacement des piles :

1. Desserrez les petites vis et le couvercle des piles
2. Retirez les anciennes piles.
3. Insérez les nouvelles piles en vous assurant que la partie (+) positive des piles soit positionnée comme indiqué.
4. Remettez en place le couvercle des piles et revissez. Évitez de trop serrer. Assurez-vous que le couvercle des piles est bien fixé.

MISES EN GARDE DES PILES:

Les piles doivent être remplacées par un adulte. Retirer les piles des jouets que vous n'utiliserez pas pour une longue période afin d'éviter une fuite de la pile et d'endommager le produit. Ne pas mélanger des piles neuves avec des anciennes. Ne pas mélanger des piles alcalines, standard (carbone-zinc) ou rechargeables (nickel-cadmium). Les piles non rechargeables ne doivent pas être rechargées. Les piles rechargeables doivent être retirées du jouet avant d'être rechargées (si possible). Les piles rechargeables ne doivent être rechargées que sous la surveillance d'un adulte. Différents types de piles, neuves et usagées ne doivent pas être mélangées. Les piles doivent être insérées avec la bonne polarité. Les piles usagées doivent être retirées du jouet. Les bornes d'alimentation ne doivent pas être court-circuitées. Les piles doivent être correctement recyclées ou mises au rebut.

Avertissement : Les changements ou modifications à cette unité non expressément approuvés par la partie responsable de la conformité pourraient annuler l'autorité de l'utilisateur à faire fonctionner cet équipement.

REMARQUE : Cet équipement a été testé et déclaré conforme aux limites d'un dispositif numérique de classe B, stipulées dans le chapitre 15 des règles de la FCC. Ces limites sont conçues pour fournir une protection raisonnable contre les interférences nuisibles dans une installation résidentielle. Cet équipement produit, utilise et peut dégager une énergie de fréquence radio et, s'il n'est pas installé et utilisé conformément aux instructions, il peut causer des interférences nuisibles aux communications radio. Cependant, il n'y a aucune garantie que des interférences ne se produiront pas dans une installation particulière. Si cet équipement provoque effectivement des interférences nuisibles à la réception de la radio ou de la télévision, ce qu'on peut déterminer en éteignant et rallumant l'équipement, l'utilisateur est invité à essayer de corriger l'interférence par une ou plusieurs des mesures suivantes :

- Réorienter ou déplacer l'antenne de réception.
- Augmenter la distance entre l'équipement et le récepteur.
- Brancher l'équipement dans une prise d'alimentation qui est sur un circuit différent de celui sur lequel le récepteur est branché.
- Pour obtenir de l'aide, consulter le revendeur ou un technicien radio/télévision expérimenté.

Cet appareil est conforme à la Partie 15 des règlements de la FCC. Son fonctionnement est soumis aux deux conditions suivantes: (1) cet appareil ne doit pas causer d'interférences nuisibles et (2) cet appareil doit accepter toute interférence reçue, y compris les interférences qui peuvent perturber le fonctionnement.

Instalación de pilas: 3 pilas AA (1.5V).

Instrucciones para reemplazar las pilas:

1. Afloje los tornillos pequeños y la tapa de la pila
2. Retire las pilas usadas.
3. Introduzca las nuevas pilas asegurándose de que las terminales positivas (+) queden colocadas como lo muestran las marcas.
4. Vuelva a colocar la tapa de la pila y ajústela. No la ajuste tan fuerte. Asegúrese de que la tapa de la pila esté bien ajustada.

ADVERTENCIAS DE LAS PILAS:

Las pilas deberán ser reemplazadas por un adulto. Remueva todas las baterías de los juguetes que no se van a usar durante un largo periodo de tiempo para evitar que las pilas se chorreen y el producto se dañe. No revuelva baterías viejas con nuevas. No revuelva baterías alcalinas, estándar (carbono de zinc), o recargables (níquel-cadmio). Las baterías no recargables no deben ponerse a cargar. Se deben retirar las baterías recargables del juguete antes de ser recargadas (si son removibles). Las baterías recargables solo deben ser puestas a cargar bajo supervisión adulta. No revuelva baterías de diferentes tipos o nuevas y usadas. Inserte las baterías con la polaridad correcta. Las baterías agotadas deben ser retiradas del juguete. Las terminales de alimentación no deben ser unidas. Las baterías deben reciclarse o desecharse de manera adecuada.

Advertencia: Los cambios o modificaciones que se realicen a esta unidad, que la parte responsable no apruebe de forma explícita para cumplir estos requerimientos, podrá anular la capacidad que tenga el usuario para manipular este producto.

NOTA: Este equipo ha sido evaluado y demostró cumplir con los requerimientos de un dispositivo digital Clase B, de acuerdo con la Sección 15 de las reglas de la FCC. Se diseñan estos requisitos para proporcionar una protección adecuada contra alguna interferencia perjudicial en una ubicación residencial. Este equipo genera, usa y emite radiofrecuencias y si no se instala ni se usa de acuerdo con las instrucciones, puede causar interferencias perjudiciales con la radiocomunicación. Sin embargo, no se garantiza que la interferencia no pueda ocurrir en cualquier ubicación en particular. Si este equipo causa interferencia perjudicial con la sintonía de radio o televisión, la cual se pueda determinar si se enciende o apaga el equipo, se aconseja al usuario que trate de corregir la interferencia siguiendo las siguientes medidas:

- Reorientar o reubicar la antena receptora.
- Aumentar la separación entre el equipo y el receptor.
- Conectar el equipo a un enchufe en un circuito diferente al que está conectado el receptor.
- Para obtener ayuda, consulte al distribuidor o a algún técnico experto en aparatos de radio y televisión.

Este producto cumple con la Sección 15 de las reglas de la Comisión Federal de Comunicaciones (Federal Communications Commission, FCC). El funcionamiento está sujeto a las siguientes dos condiciones: (1) el producto no debe causar interferencia perjudicial, (2) este producto debe aceptar cualquier interferencia recibida, incluso aquellas que puedan causar un funcionamiento no deseado.

Contents/Parts List:
Contenu / Liste des pièces:
Lista de contenidos/componentes:

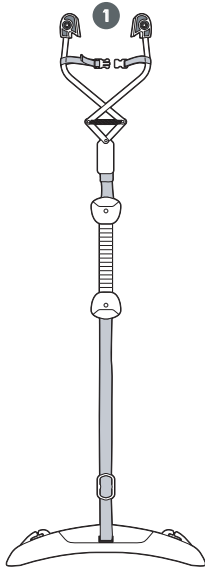

1 Clamp & Height Adjustment Assembly
 Ensemble de serrage et de réglage de la hauteur
 Ensamblaje de la abrazadera y el ajustador de altura

2 Frame Half (with Electronic Toy Clip)
 Demi-cadre (avec clip pour jouet électronique)
 Medio armazón (con pinza electrónica para juguetes)

3 Frame Half
 Demi-cadre
 Medio armazón

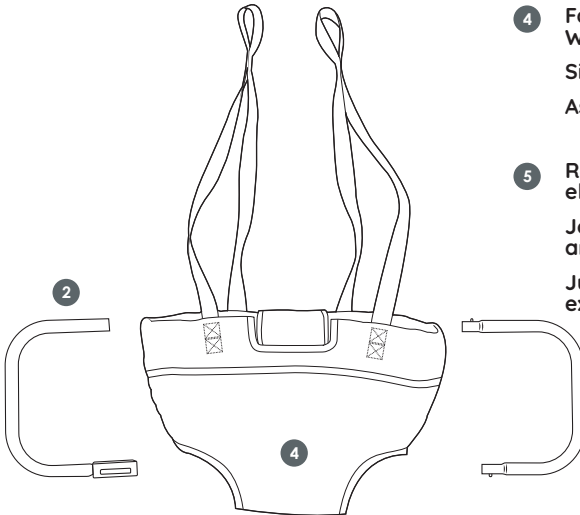

4 Fabric Seat and Webbing
 Siège et sangle en tissu
 Asiento y red de tela

5 Removable electronic toy
 Jouet électronique amovible
 Juguete electrónico extraíble

Doorway Frame Requirements:
Exigences relatives au cadre de porte:
Requisitos del marco de la puerta:

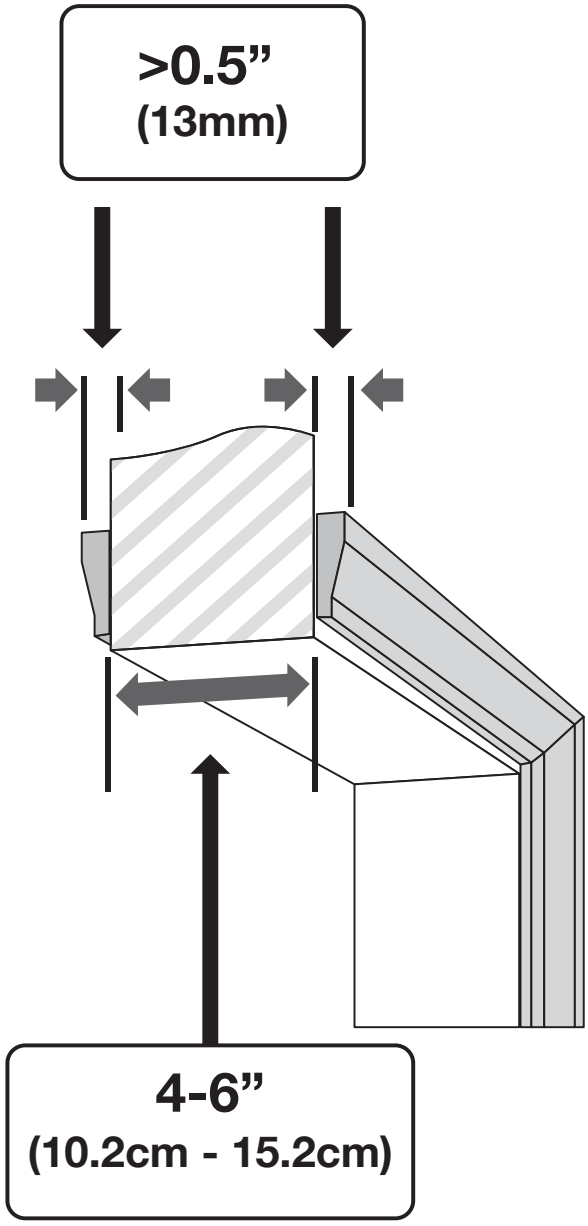

Assembly • Installation • Asamblea:

*When seat frame is pre-inserted, skip this step.

*Lorsque le cadre du siège est pré-inséré, sautez cette étape.

*Omita este paso cuando el armazón del asiento venga ya dentro.

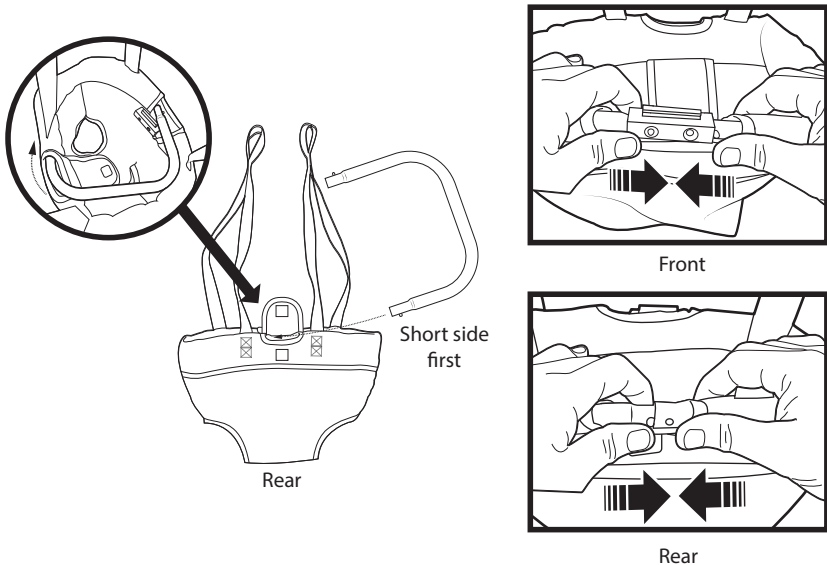
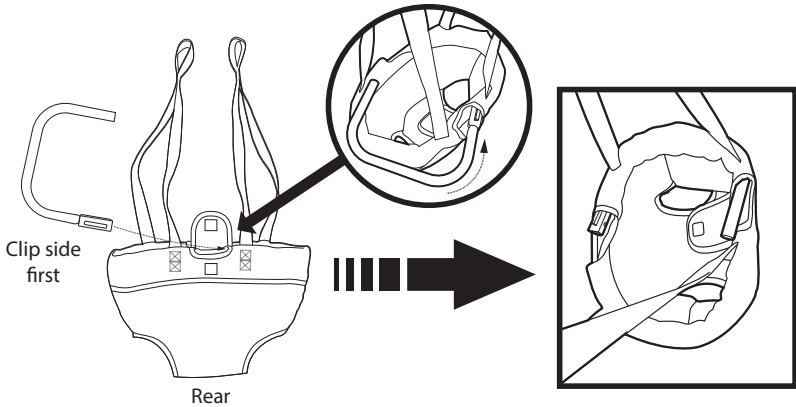

IMPORTANT! After assembly and before each use, pull on the frame halves to make sure they are securely fastened.

IMPORTANT! Après l'assemblage et avant chaque utilisation, tirez sur les moitiés du cadre pour vous assurer qu'elles sont solidement fixées.

¡ATENCIÓN! Hale las mitades del armazón luego del ensamblaje y antes de cada uso para asegurarse de que se abrochen con firmeza.

Installing the batteries and attaching the electronic toy:
Installation des piles et fixation du jouet électronique:
Colocación de las pilas y enganche del juguete electrónico:

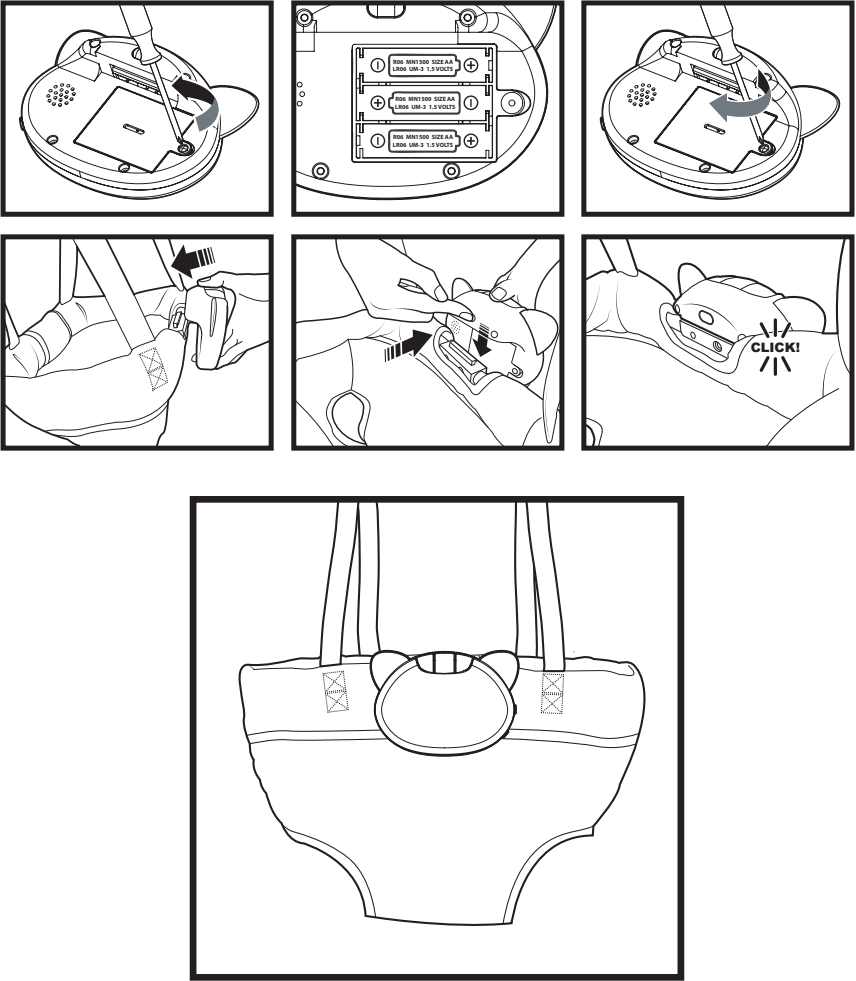

Assembly Continued • Suite de l'assemblage • Asamblea Continuación:

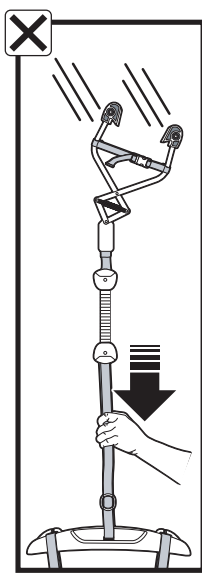
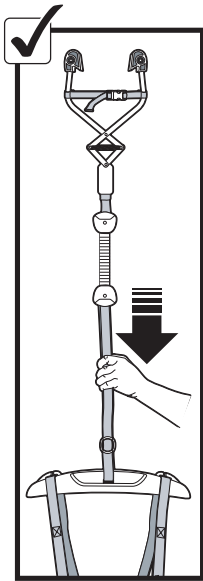
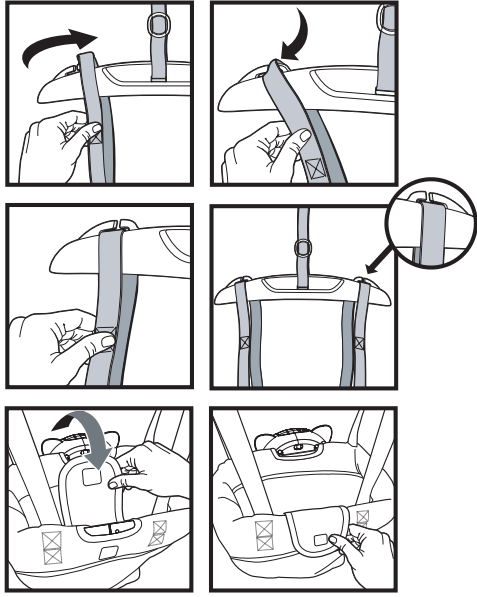
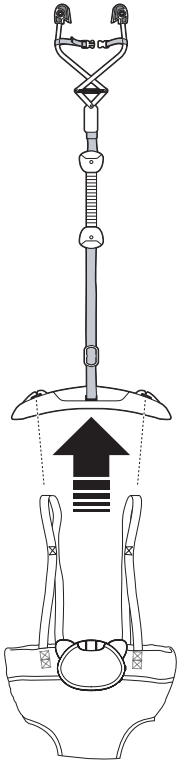

**Adjusting the height of your doorway jumper:
Réglage de la hauteur de votre siège sauteur de porte:
Ajustar la altura del saltador de puerta:**

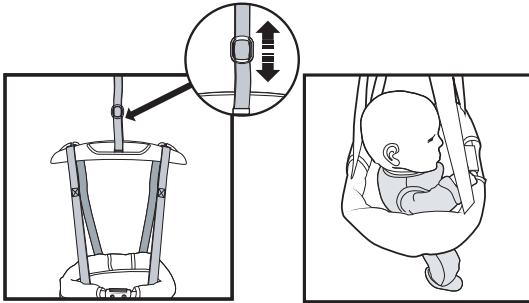

IMPORTANT! NEVER adjust the door jumper's height while baby is in the seat.

IMPORTANT! NE réglez JAMAIS la hauteur du siège sauteur lorsque bébé est dans le siège.

¡ATENCIÓN! NUNCA ajuste la altura de su saltador de puerta cuando el bebé esté en el asiento.

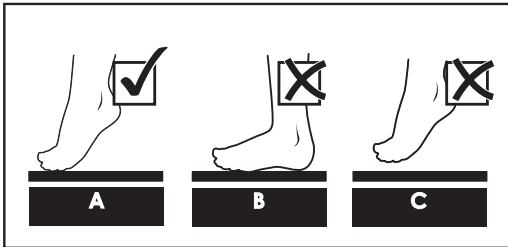

A. Door jumper's height is perfect - baby's toes touch floor

A. La hauteur du siège sauteur de porte est parfaite : les orteils de bébé touchent le sol.

A. Cuando la altura del saltador es perfecta, el bebé toca el suelo con los dedos de los pies

B. Door jumper's height is too low
B. La hauteur du siège sauteur de porte est trop basse

B. El saltador está demasiado bajo

C. Door jumper's height is too high
C. La hauteur du siège sauteur de porte est trop haute

C. El saltador está demasiado alto

Clamping your door jumper:
Serrage de votre siège sauteur de porte:
Fijar el saltador de puerta:

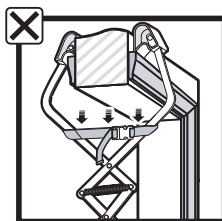
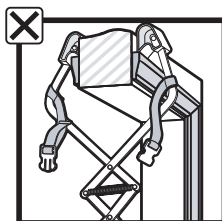
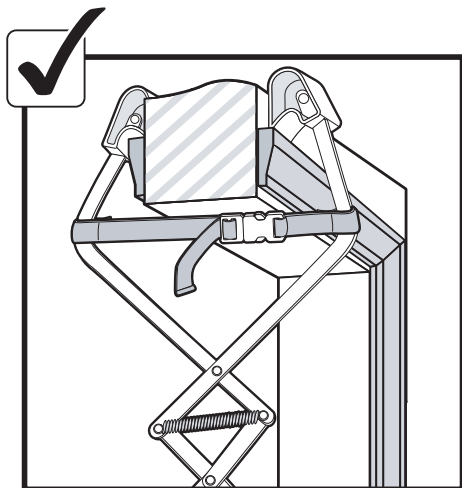
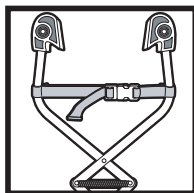
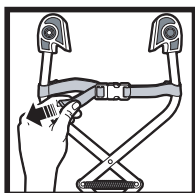
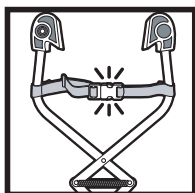
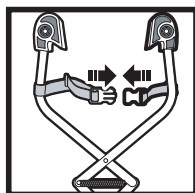
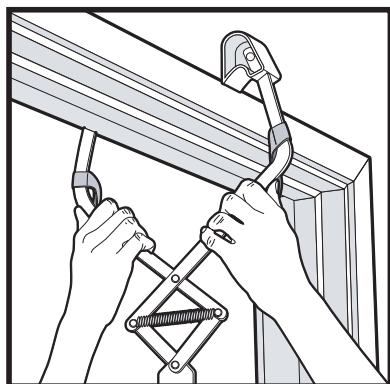

Removing the Electronic Toy:
Retrait du jouet électronique:
Cómo retirar el juguete electrónico:

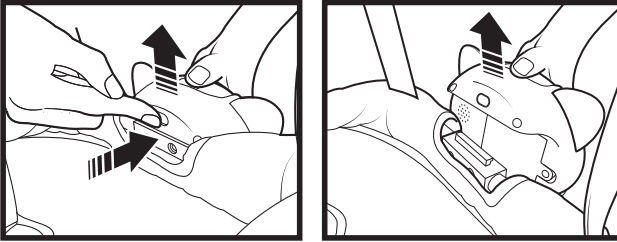

Removing fabric seat & webbing:
Retrait du siège en tissu et de la sangle:
Quitar el asiento y red de tela:

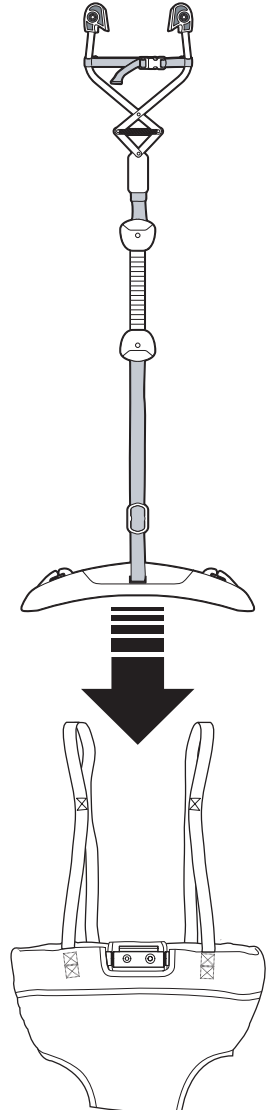
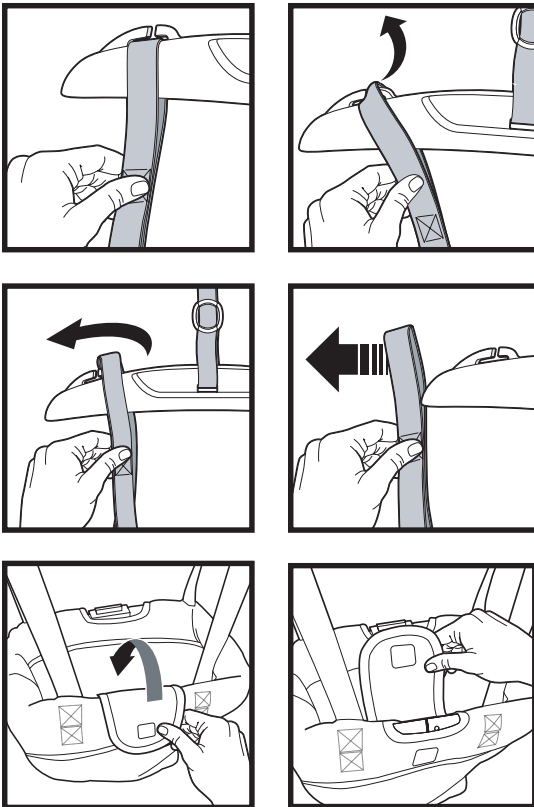

Removing fabric seat & webbing, continued:
Retrait du siège en tissu et de la sangle, suite:
Quitar el asiento y red de tela, continuación:

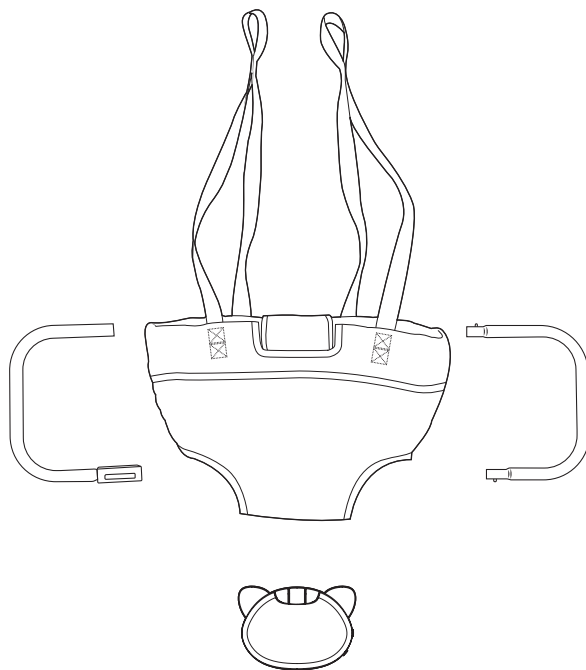
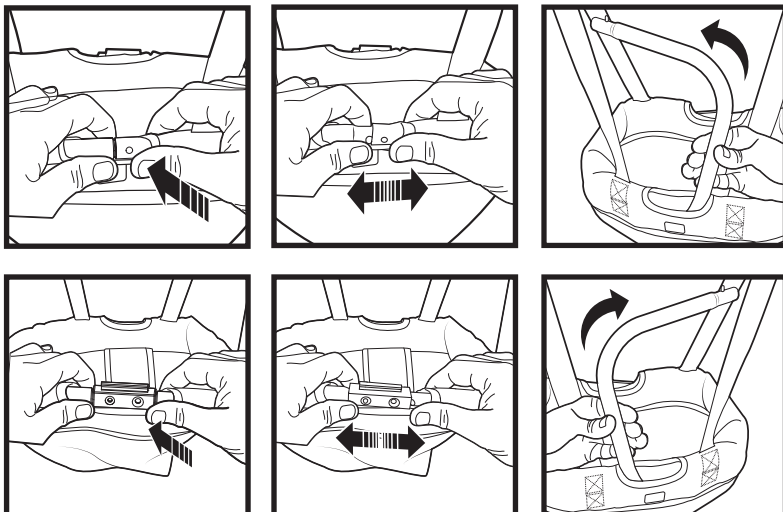

Play modes:
Modes de jeu:
Modos de juego:

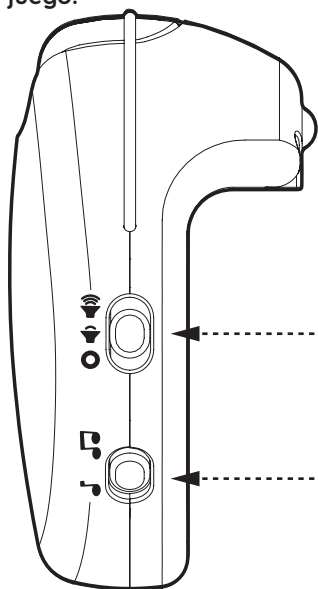

Slide the power-volume switch to ON with low volume, ON with high volume, or OFF.

Faites glisser l'interrupteur d'alimentation et de volume sur ON (MARCHE) pour un volume faible ou pour un volume élevé, ou OFF (ARRÊT).

Deslice el interruptor de encendido-volumen a la posición ON (encendido) con el volumen bajo, ON (encendido) con el volumen alto o OFF (apagado).



Play mode 1:
In this mode, your child's motion sets off fun songs, silly sounds, and flashing colorful lights with every movement!

Mode de jeu 1:
Dans ce mode, les mouvements de votre enfant déclenchent des chansons amusantes, des sons rigolos et des lumières colorées clignotantes à chaque mouvement!

Modo de juego 1:
En este modo, el movimiento de su hijo activa divertidas canciones, sonidos agradables y luces de colores que parpadean con cada movimiento!



Play mode 2:
In this mode, your child can press down on any button to start one of five fun songs, as the songs play your child can continue to press any of the buttons to hear silly sounds! Once done, press a button to start it all over again!

Mode de jeu 2:
Dans ce mode, votre enfant peut appuyer sur n'importe quel bouton pour démarrer l'une des cinq chansons amusantes. Pendant que les chansons jouent, votre enfant peut continuer à appuyer sur n'importe quel bouton pour entendre des sons rigolos ! Une fois terminé, appuyez sur un bouton pour tout recommencer!

Modo de juego 2:
En este modo, el niño puede pulsar cualquier botón para iniciar una de las cinco divertidas canciones. ¡A medida que suenan las canciones, el niño puede seguir pulsando cualquiera de los botones para oír sonidos divertidos! ¡Una vez hecho esto, pulse un botón para volver a empezar!

infantino®

INFANTINO
SAN DIEGO, CA 92121 USA
www.infantino.com
? ☎ 1-800-840-4916
US.INFO@INFANTINO.COM

BLUE-BOX

© 2023 BLUE BOX.
ALL RIGHTS RESERVED.

BEFORE USING THIS PRODUCT: Review and save the Instruction Manual for future reference. Please call Infantino at 1-800-840-4916 (for US or Canada) with any questions or visit our website www.infantino.com. MADE IN CHINA

AVANT D'UTILISER CE PRODUIT: Revoir et garder le Manuel d'Utilisation comme référence ultérieure. Veuillez appeler Infantino au 1-800-840-4916 (pour les États-Unis ou le Canada) pour toutes questions ou visiter notre site internet www.infantino.com. FABRIQUÉ EN CHINE

ANTES DE USAR ESTE PRODUCTO: Revise y guarde el Manual de Instrucciones para consultarlo más adelante. Llame a Infantino al 1-800-840-4916 (para los EE.UU. o Canadá) o visite nuestro sitio Web www.infantino.com. HECHO EN CHINA

#203117 & #203121