

# HELLAND®

*Furniture that cares*

# DE-2024-Q2

PREISLISTE DEUTSCHLAND

1. APRIL 2024



10 ÅRS GARANTI  
**10**  
10 YEAR GUARANTY



## Allgemeine Informationen

### Holzarten

Birke und Eiche sind die Standard Holzarten in unserer Kollektion.

### Lack- und Beizfarben

Birke lackiert ist Standard.

Preiszuschlag für schwarzen und weißen Decklack.

Ausgewählte Beiztöne (z.B. Eiche-Imitat) auf Birke sind auf Anfrage gegen einen festgelegten Aufpreis für die Beizfarbe lieferbar

Preiszuschlag und Startkosten für Sonderbeizen und Sonderlack.

Beize kann Farbunterschiede verursachen, da sich die Beize unterschiedlich in Holz zieht. Dies ist natürlich für Holz und wird nicht beanstandet.

### Laminat

Standard ist Formica Birke F7921, Eiche F5374, Weiss F1040 und Hellgrau F7927.

### Standard Farblaminat

F8857 Just Gold, F2582 Lilac, F8751 Mojave, F7966 New Burgundy, F2297 Terril

### Metall

Standard ist RAL 9006 graues und RAL 9005 schwarzes Epoxid.

Die folgenden Farben sind lieferbar gegen Aufpreis, bei einer Mindestbestellmenge von 10 Stück pro Modell:

RAL1004 Golden yellow, RAL1019 Grey beige, RAL3011 Brown red, RAL9016 Traffic white, RAL7024 Graphite grey, RAL4001 Red lilac.

### Stoffbedarf

Die angegebene Stoffmenge basiert auf einfarbigem Stoff á 140 Zm/Breite.

Bei Sonderwünschen bei der Stoffauswahl benötigt Helland Angaben zur Stoffmenge.

Preise für Bereitstellung eines Sonderstoffes werden in der Preisliste extra aufgeführt.

### Plastikleiter

Plastikleiter sind Standard bei allen Modellen.

### Garantie

Es gibt eine 10-jährige Garantie gegen Herstellungsfehler auf alle Modelle, eine 5-jährige Garantie auf elektrische Komponenten und Gasdruckfedern.

**\* Gilt nicht für Textilien. Hier ist der Textillieferant für die Gewährleistung verantwortlich.**

### Lieferbedingungen

Kostenlose Lieferung an die Händleradresse innerhalb von Deutschland.

Bei Lieferung außerhalb der festen Adresse des Händlers wird eine Gebühr von

100 EUR netto bei Bestellungen unter 1000 EUR netto hinzugefügt.

Bestellungen unter 300 EUR netto werden mit einem Versandzuschlag von 50 EUR netto berechnet.

Bei auf Europaletten verpackten Lieferungen werden die Paletten mit 14 EUR/ pro Palette in Rechnung gestellt.

### Transportschäden

Bei Wareneingang müssen Abweichungen auf dem Frachtbrief vermerkt sein. Bei nicht eingereichter Zurückweisung

wird auf Beschwerden nicht eingegangen. Der Empfänger hat Helland unverzüglich auf etwaige Abweichungen

hinzuweisen. Nicht sichtbare Schäden müssen innerhalb von 7 Tagen nach Erhalt der Ware gemeldet werden.

### Umwelt und Qualität

Wir schreiben Qualität und Sicherheit gross. In Betracht auf Umweltschutz bieten wir Produkte mit hoher technischer Qualität, starkem Design der durch visuelle Details besticht und einfacher Wartung und Reinigung.

Helland Möbel ist ISO 14001 zertifiziert.

Die Auftragsbestätigung ist eine Kauf- / Verkaufsvereinbarung und muss vom Käufer unverzüglich geprüft werden.

Abweichungen müssen innerhalb von 24 Stunden nach Erhalt gemeldet werden.

Mehr Informationen finden Sie auf den Webseiten:

[www.helland.no](http://www.helland.no) sowie [www.mobelfakta.no](http://www.mobelfakta.no)

**Preisangaben (Änderungen und Druckfehler vorbehalten)**

Die Wahl der Kleidung ist wichtig für das bestmögliche Ergebnis. Bitte fragen Sie uns um Rat!

## HELLAND® Standardkollektion, Stoff und Kunstleder

Gruppe	Qualität	Material	Martindale	Versorger	Oeko-Tex	IMO	Eco Label	Wäsch	Wäsch
1	Medley*	100 % Polyester	75 000	Gabriel	•			•	•
	Lido*	100 % Polyester	106 000	Nevotex	•			•	•
	Renewed Loop*	100 % post-consumer/post-industrial recycelt Polyester	100 000	Gabriel	•		•	•	•
	Tonal*	99 % Post-Consumer recycelt Polyester, 1 % Polyester	100 000	Gabriel	•		•	•	•
	Cura*	98 % Post-Consumer recycelt Polyester, 2 % Polyester	100 000	Gabriel	•		•	•	•
2	Vita	98.5% PVC, 1.5% Polyuretan	100 000	Camira					
	Bond*	98 % Recycelt Polyester, 2 % Polyester	100 000	Gabriel	•		•	•	•
	Wooly	70% Wolle, 25% Polyamid, 5% Verschiedene Fasern	150 000	Nevotex					
	Rock*	100% Trevira CS	70 000	Nevotex	•	•	•	•	•
	Go Uni, Go Check, Go Couture*	100% Trevira CS	80-100 000	Gabriel	•		•	•	•
	Cyber*	100% Recycelt Polyester	120 000	Gabriel	•		•	•	•
3	Grain*	92 % Recycelt Polyester, 8 % Polyester	100 000	Gabriel	•		•		
	Focus / Focus Melange/ Fokus Royal	100% New Zealand Wolle	100 000	Gabriel					
	Margrethe	70% Recycelt Wolle, 25% polyamid, 5 % Verschiedene Fasern	250 000	Nevotex					
4	Silvertex	100% PVC ; Zurück 100% Polyester	300 000	Spradling		•			
	Blazer	100 % Wolle	50 000	Camira			•		
	Synergy	95 % Wolle, 5 % Polyamid	100 000	Camira			•		
	Track*	100% Trevira CS	80 000	Camira				•	
	Crisp	93 % Wolle, 7 % Polyamid	200 000	Gabriel	•	•	•		
	Step / Step Melange*	100 % Trevira CS	100 000	Gabriel	•	•	•	•	•
	Select	85 % Wolle, 15 % Polyamid	200 000	Gabriel	•	•	•		
	Amdal	70 % Wolle, 30 % Viskose	100 000	GU		•	•		
	Bardal	70 % Wolle, 30 % Viskose	62 000	GU		•	•		
	Illusion/ Illusion full grain	69% PU, 31% BomWolle	500 000	Nevotex	•	•			
	Pop*	100% Polyester	75 000	Nevotex	•	•	•	•	
5	Capture	85 % Wolle, 15 % Polyamid	200 000	Gabriel	•		•		
	Puxx	100% Polyuretan	300 000	Oniro	•	•			
	Barnum	45% BomWollel, 15% Wolle, 13% Acryl, 19% Viskose, 8% polyamid	60 000	Nevotex	•				

\* Kann gewaschen werden

Für eigene Textilien wird Gruppe 1 als Preisbasis verwendet.

Hinweise zur Wartung und Reinigung finden Sie in der Broschüre "HELLAND® Pflege und Instandhaltung von Möbeln" das kommt mit allen Sendungen.

[www.hellandmobel.de/broschre](http://www.hellandmobel.de/broschre)

### Waschanleitung und Pflegetipp von Materialhersteller.

### Fleckentfernung.

Bei Verschmutzung , ist es wichtig, den Fleck so schnell wie möglich zu entfernen.

Die folgenden Standardstoffe sind für die Verwendung auf Möbeln mit dem Nordic Swan Ecolabel zugelassen:

- Tonal
- Cura
- Bond
- Cyber
- Crisp
- Bardal
- Synergy
- Select
- Amdal
- Pop
- Capture





## **Das Nordic Ecolabel stellt strenge Anforderungen an Möbel und Einrichtungsgegenstände:**

- Verwendung von zertifiziertem Holzrohstoff, wobei mindestens 70 % des Holzes aus zertifizierter Forstwirtschaft stammen müssen.
- Verwendung von recyceltem Kunststoff und Metall.
- Weniger Einsatz von umwelt- und gesundheitsschädlichen Stoffen, bei zB Oberflächebehandlungen, schwer entflammbare Behandlungen etc.
- Haltbarkeit und Verschleißfestigkeit.
- Möglichkeit der Wiederverwertung am Ende der Nutzungsdauer.
- Abfallentsorgung des Herstellers.

Helland liefert jetzt mehr Möbel mit dem Nordischen Umweltzeichen, und diese Produkte werden mit einem speziellen Lack auf Wasserbasis behandelt. Dieser Lack hat eine hohe Haltbarkeit. Wir raten jedoch von der Verwendung von Desinfektionsmitteln ab, da dies die Lebensdauer des Produkts verkürzen kann. Darüber hinaus verlangt das Nordische Umweltzeichen auch, dass Möbeltextilien verwendet werden, die entweder das EU-Umweltzeichen oder das Nordische Umweltzeichen haben.

Folgende Möbel haben das Nordic Ecolabel:

- Duun Esszimmerstuhl
- Duun Relaxesessel
- Duun Sitzgruppe 1-, 2- und 3-Sitzer
- Pan Relaxesessel
- Pan Esszimmerstuhl
- Pan Sitzgruppe 1-, 2- und 3-Sitzer
- Timeout Sitzgruppe
- Twin Stuhl
- Modus Stapelstuhl

Die Produkte sind durch das Ecolabelling in Norwegen unter der Lizenznummer 2031 0098 zertifiziert.

Bei Nordic Ecolabelling-Produkten erlischt die Garantiezeit, wenn alkoholhaltige Desinfektionsmittel verwendet werden.

Gruppe 1	Gruppe 2	Gruppe 3	Gruppe 4	Gruppe 5
Renewed Loop* Medley* Lido* Cura* Tonal*	Wooly, Vita Bond*, Rock* Go Uni* Go Check* Go Couture* Cyber*, Grain*	Focus, Focus Melange, Fokus Royal, Silvertex, Margrethe	Step Step Melange* Blazer, Synergy Select, Track* Amdal, Bardal Pop*, Illusion, Illusion full grain Pop, Crisp	Capture Barnum * Puxx

## Stühle

### Addi stapelstuhl, Birkenholz



HB14081, Addi Stapelstuhl mit Armlehnen	667	685	705	715	724
Zuschlag schwarz oder weiß lackiert	33	Abnehmbarer Sitzbezug und Nässeschutz, pro Sitz			51
Zuschlag spezial lackiert oder gebeizt	46	Räder an Vorderbeine Weiß			56
Zuschlag Eichenholz	190	Räder an Vorderbeine Schwarz			56

Masse	Höhe	Breite	Tiefe	Sitzhöhe	Sitztiefe	Arml. höhe	Nettogewicht
Addi Stapelstuhl mit Armlehnen	82	62,5	51	45	46	66,8	8

### Axo Barhocker, Birkenholz.



HB870801, Axo Barhocker, hoch	457	476	496	506	516
HB870803, Axo Barhocker, hoch	457	476	496	506	516

#### Fußstützen standardgemäß aus Schwarz/grauem Epoxy oder verchromt

Zuschlag schwarz oder weiß lackiert	64
Zuschlag spezial lackiert oder gebeizt	98
Zuschlag Eichenholz	115

Masse	Höhe	Breite	Tiefe	Sitzhöhe	Sitztiefe	Arml. höhe	Nettogewicht
Axo Barhocker, hoch	78	37	56	78	43	-	5
Axo Barhocker, hoch	64	37	56	64	43	-	5

### Axo Barhocker, Birkenholz, Holzsitz



HB870806, Axo Barhocker höhel H=64cm mit Holzsitz	533	(Fußstützen standardgemäß aus Schwarz/ grauem Epoxy oder verchromt)			
HB870805, Axo Barhocker höhel H=78cm mit Holzsitz	646	(Fußstützen standardgemäß aus grauem Epoxy oder verchromt)			

Zuschlag schwarz oder weiß lackiert	63
Zuschlag spezial lackiert oder gebeizt	94
Zuschlag Eichenholz	163

Masse	Höhe	Breite	Nettogewicht
Axo Barhocker höhel H=64cm mit Holzsitz	64	56	5
Axo Barhocker höhel H=78cm mit Holzsitz	78	37	5

Gruppe 1	Gruppe 2	Gruppe 3	Gruppe 4	Gruppe 5
Renewed Loop* Medley* Lido* Cura* Tonal*	Wooly, Vita Bond*, Rock* Go Uni* Go Check* Go Couture* Cyber*, Grain*	Focus, Focus Melange, Fokus Royal, Silvertex, Margrethe	Step Step Melange* Blazer, Synergy Select, Track* Amdal, Bardal Pop*, Illusion, Illusion full grain Pop, Crisp	Capture Barnum * Puxx

## Stühle

### Comet Stuhl, Birkenholz



HB6907, Comet Stuhl m/Armlehnen	1084	1125	1171	1194	1215
Zuschlag schwarz oder weiß lackiert	35				
Zuschlag spezial lackiert oder gebeizt	51				
Zuschlag Eichenholz	148				

Masse	Höhe	Breite	Tiefe	Sitzhöhe	Sitztiefe	Arml. höhe	Nettogewicht
Comet Stuhl m/Armlehnen	70	71	74	43	49	53	11

### Duun Stuhl m/festem Sitzbezug, Birkenholz



HB57081, Duun Stuhl m/Sprossen im Rücken, o/Armlehnen	669	688	708	718	728			
HB57082, Duun Stuhl m/Furnierholz-Rücken, m/Armlehnen	700	717	736	746	754			
HB57083, Duun Stuhl m/bezogenem Rücken, o/Armlehnen	729	754	781	795	807			
HB57084, Duun Stuhl m/gepolstertem Rücken, m/Armlehnen	761	785	811	824	836			
HB57086, Duun Stuhl extra Sitzbezug	66	83	101	110	119			
HB57087, Duun Stuhl abnehmbares Rückenkissen, m/Sprossen	70	79	89	94	99			
Zuschlag schwarz oder weiß lackiert	32						Nordic Swan Ecolabel	42
Zuschlag spezial lackiert oder gebeizt	48						Räder an Vorderbeine Weiß	56
Zuschlag Eichenholz	179						Räder an Vorderbeine Schwarz	56
							Abnehmbarer Sitzbezug und Nässeschutz, pro Sitz	72
							Zuschlag zusätzliche Sitzhöhe (bis 5 cm)	124

Masse	Höhe	Breite	Tiefe	Sitzhöhe	Sitztiefe	Arml. höhe	Nettogewicht
Duun Stuhl m/Sprossen im Rücken, o/Armlehnen	96	48	60	46	42	-	6
Duun Stuhl m/Furnierholz-Rücken, m/Armlehnen	96	56	60	46	42	64	7
Duun Stuhl m/bezogenem Rücken, o/Armlehnen	96	48	60	46	42		
Duun Stuhl m/gepolstertem Rücken, m/Armlehnen	96	56	60	46	42	64	
Duun Stuhl abnehmbares Rückenkissen, m/Sprossen	43,5	20					

Gruppe 1	Gruppe 2	Gruppe 3	Gruppe 4	Gruppe 5
Renewed Loop* Medley* Lido* Cura* Tonal*	Wooly, Vita Bond*, Rock* Go Uni* Go Check* Go Couture* Cyber*, Grain*	Focus, Focus Melange, Fokus Royal, Silvertex, Margrethe	Step Step Melange* Blazer, Synergy Select, Track* Amdal, Bardal Pop*, Illusion, Illusion full grain Pop, Crisp	Capture Barnum * Puxx

## Stühle

### Duun Bariatric Stuhl m/festem Sitzbezug, Birkenholz



HB5770, Duun Bariatric Stuhl mit/ Armlehnen	736	761	788	802	814
HB57701, Duun bariatric Stuhl extra Sitzbezug	130	159	192	208	224
HB57702, Duun bariatric Stuhl, klein abnehmbarer Rückenbezug, 2 Sprossen	78	92	107	115	122
HB57703, Duun bariatric Stuhl, groß abnehmbarer Rückenbezug, 4 Sprossen	153	170	189	199	207

**Duun Bariatric Stuhl mit/ Armlehnen ist für ein Benutzergewicht von bis zu 250 kg zugelassen**

Zuschlag schwarz oder weiß lackiert	32	Nordic Swan Ecolabel	42
Zuschlag spezial lackiert oder gebeizt	48	Räder an Vorderbeine Weiß	56
Zuschlag Eichenholz	179	Räder an Vorderbeine Schwarz	56
		Abnehmbarer Sitzbezug und Nässeschutz, pro Sitz	87
		Zuschlag zusätzliche Sitzhöhe (bis 5 cm)	124

Masse	Höhe	Breite	Tiefe	Sitzhöhe	Sitztiefe	Arml. höhe	Nettogewicht
Duun Bariatric Stuhl mit/ Armlehnen	90	70	60	46	46	64	10
Duun bariatric Stuhl, klein abnehmbarer Rückenbezug, 2 Sprossen	14,2	40					
Duun bariatric Stuhl, groß abnehmbarer Rückenbezug, 4 Sprossen	27	47,5					

### Duun Stuhl m/Rädern und Fußstütze, m/festem Sitzbezug, Birkenholz



HB57088, Duun Stuhl mit Armlehnen, Rädern und Fußstütze	1192	1211	1231	1241	1251
---	------	------	------	------	------

**Zusätzlicher Bezug für Duun Stuhl mit festem Sitzbezug, Birkenholz.**

Zuschlag schwarz oder weiß lackiert	32	Abnehmbarer Sitzbezug und Nässeschutz, pro Sitz	72
Zuschlag spezial lackiert oder gebeizt	48	Zuschlag zusätzliche Sitzhöhe (bis 5 cm)	124
Zuschlag Eichenholz	179		

Masse	Höhe	Breite	Tiefe	Sitzhöhe	Sitztiefe	Arml. höhe	Nettogewicht
Duun Stuhl mit Armlehnen, Rädern und Fußstütze	96	61	60	46	44	64	11

### ETS Stuhl, furnierter, Birkenholz



HB08081, ETS Stuhl Furniert, o/Armlehnen	415						
HB08082, ETS stuhl Furniert, m/Armlehnen	471						
Zuschlag schwarz oder weiß lackiert	32						
Zuschlag spezial lackiert oder gebeizt	49						
Zuschlag Eichenholz	325						

Masse	Höhe	Breite	Tiefe	Sitzhöhe	Sitztiefe	Arml. höhe	Nettogewicht
ETS Stuhl Furniert, o/Armlehnen	85	46	43	49	39,5		6,50
ETS stuhl Furniert, m/Armlehnen	85	56	43	49	39,5	69,5	7,95

Gruppe 1	Gruppe 2	Gruppe 3	Gruppe 4	Gruppe 5
Renewed Loop* Medley* Lido* Cura* Tonal*	Wooly, Vita Bond*, Rock* Go Uni* Go Check* Go Couture* Cyber*, Grain*	Focus, Focus Melange, Fokus Royal, Silvertex, Margrethe	Step Step Melange* Blazer, Synergy Select, Track* Amdal, Bardal Pop*, Illusion, Illusion full grain Pop, Crisp	Capture Barnum * Puxx

## Stühle

### ETS Stuhl m/gepolstetem Sitzbezug, Birkenholz

HB08083, ETS stuhl Gepolsterter Sitz, o/Armlehnen	492	509	528	537	546
HB08084, ETS stuhl Gepolsterter Sitz, m/Armlehnen	549	566	585	594	603
Zuschlag schwarz oder weiß lackiert	33				
Zuschlag spezial lackiert oder gebeizt	50				
Zuschlag Eichenholz	288				

Masse	Höhe	Breite	Tiefe	Sitzhöhe	Sitztiefe	Arml. höhe	Nettogewicht
ETS stuhl Gepolsterter Sitz, o/Armlehnen	85	46	43	49	39,5	69,5	7,80
ETS stuhl Gepolsterter Sitz, m/Armlehnen	85	56	43	49	39,50	69,50	8,75

### ETS Stuhl m/gepolstertem Sitz- und Rückenbezug, Birkenholz

HB08085, ETS Stuhl Gepolsterter Sitz und Rücken, o/Armlehne	549	566	585	594	603
HB08086, ETS Stuhl Gepolsterter Sitz und Rücken, m/Armlehne	608	625	644	653	662
Zuschlag schwarz oder weiß lackiert	34				
Zuschlag spezial lackiert oder gebeizt	50				
Zuschlag Eichenholz	292				

Masse	Höhe	Breite	Tiefe	Sitzhöhe	Sitztiefe	Arml. höhe	Nettogewicht
ETS Stuhl Gepolsterter Sitz und Rücken, o/Armlehne	85	46	43	49	39,50		8,15
ETS Stuhl Gepolsterter Sitz und Rücken, m/Armlehne	85	56	43	49	39,50	69,50	9,10

### Lake 01 Stapelstuhl, Bolzengestell



HB580712, Lake 01 Stapelstuhl o/Armlehnen, Gepolstert, bolt Stahlgestell	441	462	486	498	509
HB58076, Lake 01 Stapelstuhl m/Armlehnen, Gepolstert, bolt Stahlgestell	489	510	534	546	557

Standard ist graues und schwarzes Epoxy. Chrom und andere Farben gegen Aufpreis. Siehe Seite 2

Zuschlag bei anderen Farben des Stahls	95	Zuschlag dekorative Naht auf Rückenlehne	25
--	----	--	----

Masse	Höhe	Breite	Tiefe	Sitzhöhe	Sitztiefe	Arml. höhe	Nettogewicht
Lake 01 Stapelstuhl m/Armlehnen, Gepolstert, bolt Stahlgestell	84	57	58	46	41	64	8

### Lake 02 Stapelstuhl, Stahlrohrbeine



HB580713, Lake 02 Stapelstuhl o/Armlehnen, Gepolstert, Stahlgestell	440	461	485	497	508
HB58078, Lake 02 Stapelstuhl m/Armlehnen, Gepolstert, Stahlgestell	490	511	535	547	558

Standard ist graues und schwarzes Epoxy. Chrom und andere Farben gegen Aufpreis. Siehe Seite 2

Zuschlag bei anderen Farben des Stahls	95	Zuschlag dekorative Naht auf Rückenlehne Serienverbinder HM740	25 96
--	----	---	----------

Masse	Höhe	Breite	Tiefe	Sitzhöhe	Sitztiefe	Arml. höhe	Nettogewicht
Lake 02 Stapelstuhl m/Armlehnen, Gepolstert, Stahlgestell	84	57	58	46	41	64	7



Gruppe 1	Gruppe 2	Gruppe 3	Gruppe 4	Gruppe 5
Renewed Loop* Medley* Lido* Cura* Tonal*	Wooly, Vita Bond*, Rock* Go Uni* Go Check* Go Couture* Cyber*, Grain*	Focus, Focus Melange, Fokus Royal, Silvertex, Margrethe	Step Step Melange* Blazer, Synergy Select, Track* Amdal, Bardal Pop*, Illusion, Illusion full grain Pop, Crisp	Capture Barnum * Puxx

## Stühle

### Lake 04 Stuhl, Birkenholz



HB580716, Lake 04 Stuhl o/Armlehne, Gepolstert, Holzbeine	373	394	418	430	441	
Zuschlag schwarz oder weiß lackiert	49					Zuschlag dekorative Naht auf Rückenlehne 25
Zuschlag spezial lackiert oder gebeizt	65					
Zuschlag Eichenholz	289					

Masse	Höhe	Breite	Tiefe	Sitzhöhe	Sitztiefe	Arml. höhe	Nettogewicht
Lake 04 Stuhl o/Armlehne, Gepolstert, Holzbeine	86	47	57	47	42	-	5,5

### Link Stuhl (Kaufbar so lang wie lager reicht)



01

HB5101, Link 01 Stuhl m/Gepolsterter Armlehne	1031	1079	1132	1158	1183	
---	------	------	------	------	------	--

Stuhlbeine sind standardgemäß aus grauem Epoxy . Stuhl 01 verfügbar in Chrom.

Zuschlag bei anderen Farben des Stahls	129
--	-----

Masse	Höhe	Breite	Tiefe	Sitzhöhe	Sitztiefe	Arml. höhe	Nettogewicht
Link 01 Stuhl m/Gepolsterter Armlehne	79	61	64	46	45	63	16(23)

Gruppe 1	Gruppe 2	Gruppe 3	Gruppe 4	Gruppe 5
Renewed Loop* Medley* Lido* Cura* Tonal*	Wooly, Vita Bond*, Rock* Go Uni* Go Check* Go Couture* Cyber*, Grain*	Focus, Focus Melange, Fokus Royal, Silvertex, Margrethe	Step Step Melange* Blazer, Synergy Select, Track* Amdal, Bardal Pop*, Illusion, Illusion full grain Pop, Crisp	Capture Barnum * Puxx

## Stühle

### Modus Stapelstuhl m/festem Sitzbezug, Birkenholz (neues Sitzkissen)



HB5207102, Modus 2 Stapelstuhl mit Armlehnen	511	529	549	559	568
HB520792, Modus 2 Stapelstuhl ohne Armlehnen	444	462	482	492	501
HB52077, Modus Stapelstuhl abnehmbarer Rückenbezug, klein, 2 Latten	65	80	96	104	112
HB520711, Modus Stapelstuhl abnehmbarer Rückenbezug, groß, 4 Latten	78	93	110	119	127
HB520762, Modus 2 Stuhl extra Sitzbezug	95	112	132	141	150
HB520912, Modus 2 Stuhl Sitzkissen, komplettes	157	175	195	205	214
HB52076, Modus Stapelstuhl extra Sitzbezug, Lieferung ehe 2023	96	117	141	153	164
Zuschlag schwarz oder weiß lackiert	35		Nordic Swan Ecolabel		42
Zuschlag spezial lackiert oder gebeizt	52		Abnehmbarer Sitzbezug und Nässeschutz, pro Sitz		51
Zuschlag Eichenholz	151		Räder an Vorderbeine Weiß		56
			Räder an Vorderbeine Schwarz		56
			Serienverbinder HM730		57
			Bücherbrett für Modus Stuhl (Chrom)		60
			Zuschlag zusätzliche Sitzhöhe (bis 5 cm)		81

Masse	Höhe	Breite	Tiefe	Sitzhöhe	Sitztiefe	Arml. höhe	Nettogewicht
Modus 2 Stapelstuhl mit Armlehnen	86	55	51	46	40	65	8
Modus 2 Stapelstuhl ohne Armlehnen	86	48	51	46	40		7
Modus Stapelstuhl abnehmbarer Rückenbezug, klein, 2 Latten	13	43					
Modus Stapelstuhl abnehmbarer Rückenbezug, groß, 4 Latten	28,5	43					

### Modus Bariatric Stapelstuhl m/Armlehnen, festem Sitzbezug, Birkenholz



HB52080, Modus Bariatric Stapelstuhl m/Armlehnen	726	751	778	792	804
HB52081, Modus Bariatric Stapelstuhl, klein abnehmbarer Rückenkissen, 2 sprossen	64	78	93	101	108
HB52082, Modus Bariatric Stapelstuhl, groß abnehmbarer Rückenkissen, 4 Sprossen	80	97	116	126	134
hb52078, Modus Bariatric Stapelstuhl extra Sitzbezug	105	134	167	183	199
HB52083, Modus Bariatric Stuhl, Massivholzsitz	735				
HB52092, Modus Bariatric Stuhl komplettes Sitzkissen	117	142	169	183	195
Zuschlag schwarz oder weiß lackiert	34		Nordic Swan Ecolabel		42
Zuschlag spezial lackiert oder gebeizt	52		Serienverbinder HM730		57
Zuschlag Eichenholz	151		Bücherbrett für Modus Stuhl (Chrom)		60
			Zuschlag zusätzliche Sitzhöhe (bis 5 cm)		81
			Abnehmbarer Sitzbezug und Nässeschutz, pro Sitz		87

Masse	Höhe	Breite	Tiefe	Sitzhöhe	Sitztiefe	Arml. höhe	Nettogewicht
Modus Bariatric Stapelstuhl m/Armlehnen	87	69	57	49	42	65	10
Modus Bariatric Stapelstuhl, klein abnehmbarer Rückenkissen, 2 sprossen	14,2	40					
Modus Bariatric Stapelstuhl, groß abnehmbarer Rückenkissen, 4 Sprossen	27	47,5					

Gruppe 1	Gruppe 2	Gruppe 3	Gruppe 4	Gruppe 5
Renewed Loop* Medley* Lido* Cura* Tonal*	Wooly, Vita Bond*, Rock* Go Uni* Go Check* Go Couture* Cyber*, Grain*	Focus, Focus Melange, Fokus Royal, Silvertex, Margrethe	Step Step Melange* Blazer, Synergy Select, Track* Amdal, Bardal Pop*, Illusion, Illusion full grain Pop, Crisp	Capture Barnum * Puxx

## Stühle

### Nell Stuhl mit abnehmbarem Sitzbezug, Birkeholz



HB03081, Nell Stuhl mit Armlehnen	498	518	539	550	560
HB03082, Nell Stuhl ohne Armlehnen	439	459	480	491	501
Zuschlag schwarz oder weiß lackiert	33				
Zuschlag spezial lackiert oder gebeizt	51				
			Räder an Vorderbeine Weiß		56
			Räder an Vorderbeine Schwarz		56
			Zuschlag zusätzliche Sitzhöhe (bis 5 cm)		71

Masse	Höhe	Breite	Tiefe	Sitzhöhe	Sitztiefe	Nettogewicht
Nell Stuhl mit Armlehnen	85	57	54	46	42	6,10
Nell Stuhl ohne Armlehnen	85	48	54	46	42	5,10

### Nell Bariatric Stuhl mit/ Armlehnen



HB0370, Nell Bariatric Stuhl mit/ Armlehnen	731	765	801	819	836
Zuschlag schwarz oder weiß lackiert	32				
Zuschlag spezial lackiert oder gebeizt	48				
			Abnehmbarer Sitzbezug und Nässeschutz, pro Sitz		51
			Räder an Vorderbeine Weiß		56
			Räder an Vorderbeine Schwarz		56

Masse	Höhe	Breite	Tiefe	Sitzhöhe	Sitztiefe	Arml. höhe	Nettogewicht
Nell Bariatric Stuhl mit/ Armlehnen	85	70	58	51	44	66	8,2

Gruppe 1	Gruppe 2	Gruppe 3	Gruppe 4	Gruppe 5
Renewed Loop* Medley* Lido* Cura* Tonal*	Wooly, Vita Bond*, Rock* Go Uni* Go Check* Go Couture* Cyber*, Grain*	Focus, Focus Melange, Fokus Royal, Silvertex, Margrethe	Step Step Melange* Blazer, Synergy Select, Track* Amdal, Bardal Pop*, Illusion, Illusion full grain Pop, Crisp	Capture Barnum * Puxx

## Stühle

### Pan Stuhl m/festem Sitzbezug, Birkenholz



HB68071, Pan Stuhl o/Armlehnen	437	455	474	484	493
HB68072, Pan Stuhl m/Armlehnen	496	514	533	543	552
HB68075, Pan Stuhl, extra Sitzbezug	98	116	135	145	154
HB68077, Pan Stuhl, abnehmbares Rückenkissen, klein, 2 Sprossen	68	83	100	108	116
HB68078, Pan Stuhl abnehmbares Rückenkissen, groß, 3 Sprossen	82	97	114	122	130
HB68099, Pan Stuhl komplettes Sitzkissen	157	175	194	204	213
Zuschlag schwarz oder weiß lackiert	33	Nordic Swan Ecolabel			42
Zuschlag spezial lackiert oder gebeizt	51	Abnehmbarer Sitzbezug und Nässeschutz, pro Sitz			51
Zuschlag Eichenholz	248	Räder an Vorderbeine Weiß			56
		Räder an Vorderbeine Schwarz			56
		Seriensverbinder HM730			57
		Zuschlag zusätzliche Sitzhöhe (bis 5 cm)			71

Masse	Höhe	Breite	Tiefe	Sitzhöhe	Sitztiefe		Nettogewicht
Pan Stuhl o/Armlehnen	85	48	54	46	42		5,50
Pan Stuhl m/Armlehnen	85	57	54	46	42	66	6,5
Pan Stuhl, abnehmbares Rückenkissen, klein, 2 Sprossen	13,5	43,5					
Pan Stuhl abnehmbares Rückenkissen, groß, 3 Sprossen	23,5	43					

### Pan Bariatric Stuhl mit/ Armlehnen, Birkenholz



HB6870, Pan Bariatric Stuhl mit/ Armlehnen	731	765	801	819	836
HB6871, Pan Bariatric Stuhl, abnehmbares Rückenkissen, klein, 2 Sprossen	70	90	112	123	133
HB6872, Pan Bariatric Stuhl, abnehmbares Rückenkissen, gross, 3 Sprossen	82	102	124	135	145
Zuschlag schwarz oder weiß lackiert	32	Räder an Vorderbeine Weiß			56
Zuschlag spezial lackiert oder gebeizt	48	Räder an Vorderbeine Schwarz			56
Zuschlag Eichenholz	170	Zuschlag zusätzliche Sitzhöhe (bis 5 cm)			71
		Abnehmbarer Sitzbezug und Nässeschutz, pro Sitz			80

Masse	Höhe	Breite	Tiefe	Sitzhöhe	Sitztiefe	Arml. höhe	Nettogewicht
Pan Bariatric Stuhl mit/ Armlehnen	85	71	57	51	44	66	8,2

Gruppe 1	Gruppe 2	Gruppe 3	Gruppe 4	Gruppe 5
Renewed Loop* Medley* Lido* Cura* Tonal*	Wooly, Vita Bond*, Rock* Go Uni* Go Check* Go Couture* Cyber*, Grain*	Focus, Focus Melange, Fokus Royal, Silvertex, Margrethe	Step Step Melange* Blazer, Synergy Select, Track* Amdal, Bardal Pop*, Illusion, Illusion full grain Pop, Crisp	Capture Barnum * Puxx

## Stühle

### Rim Stapelstuhl



HB23071, Rim Stapelstuhl m/Armlehnen	404	431	461	476	490
HB23076, Rim Stapelstuhl extra Sitzbezug	68	87	108	118	128
Zuschlag schwarz oder weiß lackiert	32				
Zuschlag spezial lackiert oder gebeizt	48				
				Nordic Swan Ecolabel	42
				Abnehmbarer Sitzbezug und Nässeschutz, pro Sitz	51
				Räder an Vorderbeine Weiß	56
				Räder an Vorderbeine Schwarz	56
				Zuschlag zusätzliche Sitzhöhe (bis 5 cm)	81

Masse	Höhe	Breite	Tiefe	Sitzhöhe	Sitztiefe	Arml. höhe	Nettogewicht
Rim Stapelstuhl m/Armlehnen	64	53,5	51	47	45	64,5	6,50

### Sid Stapelstuhl, Bolzengestell (Kaufbar so lang wie lager reicht)



HB0600, Sid Stapelstuhl o/Armlehnen, bolt Stahlgestell	379	398	419	430	439
HB0602, Sid Stapelstuhl m/Armlehnen, bolt Stahlgestell	418	437	458	469	478

Standard ist graues und schwarzes Epoxy. Chrom und andere Farben gegen Aufpreis. Siehe Seite 2

Zuschlag bei anderen Farben des Stahls	88					Abnehmbarer Sitzbezug und Nässeschutz, pro Sitz	66
--	----	--	--	--	--	---	----

Masse	Höhe	Breite	Tiefe	Sitzhöhe	Sitztiefe	Arml. höhe	Nettogewicht
Sid Stapelstuhl o/Armlehnen, bolt Stahlgestell	81	51	53	46	43	65	7
Sid Stapelstuhl m/Armlehnen, bolt Stahlgestell	81	51	53	46	43	65	7

Gruppe 1	Gruppe 2	Gruppe 3	Gruppe 4	Gruppe 5
Renewed Loop* Medley* Lido* Cura* Tonal*	Wooly, Vita Bond*, Rock* Go Uni* Go Check* Go Couture* Cyber*, Grain*	Focus, Focus Melange, Fokus Royal, Silvertex, Margrethe	Step Step Melange* Blazer, Synergy Select, Track* Amdal, Bardal Pop*, Illusion, Illusion full grain Pop, Crisp	Capture Barnum * Puxx

## Stühle

### Svan Stuhl m/festem Sitzbezug, Birkenholz



HB12082, Svan Stuhl m/Armlehnen	661	679	698	708	717
HB12081, Svan Stuhl o/Armlehnen	564	582	601	611	620
HB12087, Svan Stuhl abnehmbares Rückenissen, m/Sprossen	68	77	86	91	95
Zuschlag schwarz oder weiß lackiert	35	Nordic Swan Ecolabel			42
Zuschlag spezial lackiert oder gebeizt	53	Abnehmbarer Sitzbezug und Nässeschutz, pro Sitz			51
Zuschlag Eichenholz	245	Räder an Vorderbeine Weiß			56
		Räder an Vorderbeine Schwarz			56
		Serienverbinder HM730			57
		Zuschlag zusätzliche Sitzhöhe (bis 5 cm)			71

Masse	Höhe	Breite	Tiefe	Sitzhöhe	Sitztiefe	Arml. höhe	Nettogewicht
Svan Stuhl m/Armlehnen	85	57	54	46	42	66	6,40
Svan Stuhl o/Armlehnen	85	48	54	46	42		5,40

### Svea Stapelstuhl, Birkenholz



HB79071, Svea Stapelstuhl m/Furniertem Sitz und Rücken, o/Armlehnen	371	Reihenverbindung: siehe Kapitel Ergänzende Produkte für HM750 und HM751			
HB79072, Svea Stapelstuhl m/Furniertem Sitz und Rücken, m/Armlehnen	403				
Zuschlag schwarz oder weiß lackiert	32	Räder an Vorderbeine Weiß			56
Zuschlag spezial lackiert oder gebeizt	49	Räder an Vorderbeine Schwarz			56
Zuschlag Eichenholz	159	Bücherbrett für Modus Stuhl (Chrom)			60
		Zuschlag zusätzliche Sitzhöhe (bis 5 cm)			81
		Serienverbinder HM750, kurz			84

Masse	Höhe	Breite	Tiefe	Sitzhöhe	Sitztiefe	Arml. höhe	Nettogewicht
Svea Stapelstuhl m/Furniertem Sitz und Rücken, o/Armlehnen	83,5	52	52,5	46	42	-	4
Svea Stapelstuhl m/Furniertem Sitz und Rücken, m/Armlehnen	83,5	57,5	52,5	46	42	66	4,5

### Svea Stapelstuhl m/festem Sitzbezug, Birkenholz

HB79073, Svea Stapelstuhl m/gepolstertem Sitz, o/Armlehnen	454	469	486	495	503
HB79074, Svea Stapelstuhl m/gepolstertem Sitz, m/Armlehnen	499	514	531	540	548
HB79075, Svea Stapelstuhl extra Sitzbezug	94	113	134	145	154
Zuschlag schwarz oder weiß lackiert	36	Abnehmbarer Sitzbezug und Nässeschutz, pro Sitz			51
Zuschlag spezial lackiert oder gebeizt	54	Räder an Vorderbeine Weiß			56
Zuschlag Eichenholz	159	Räder an Vorderbeine Schwarz			56
		Zuschlag zusätzliche Sitzhöhe (bis 5 cm)			81
		Serienverbinder HM750, kurz			84

Masse	Höhe	Breite	Tiefe	Sitzhöhe	Sitztiefe	Arml. höhe	Nettogewicht
Svea Stapelstuhl m/gepolstertem Sitz, o/Armlehnen	83,5	52	52,5	46	42	-	5
Svea Stapelstuhl m/gepolstertem Sitz, m/Armlehnen	83,5	57,5	52,5	46	42	66	5,5

Gruppe 1	Gruppe 2	Gruppe 3	Gruppe 4	Gruppe 5
Renewed Loop* Medley* Lido* Cura* Tonal*	Wooly, Vita Bond*, Rock* Go Uni* Go Check* Go Couture* Cyber*, Grain*	Focus, Focus Melange, Fokus Royal, Silvertex, Margrethe	Step Step Melange* Blazer, Synergy Select, Track* Amdal, Bardal Pop*, Illusion, Illusion full grain Pop, Crisp	Capture Barnum * Puxx

## Stühle

### Svea Stapelstuhl mit festem bezug, Birkenholz

HB79076, Svea Stapelstuhl m/Gepolstertem Sitz und Rücken, o/Armlehnen	520	539	559	569	579
HB79077, Svea Stapelstuhl m/Gepolstertem Sitz und Rücken, m/Armlehnen	563	582	602	612	622
Zuschlag schwarz oder weiß lackiert	36	Abnehmbarer Sitzbezug und Nässeschutz, pro Sitz			51
Zuschlag spezial lackiert oder gebeizt	53	Bücherbrett für Modus Stuhl (Chrom)			60
Zuschlag Eichenholz	159	Zuschlag zusätzliche Sitzhöhe (bis 5 cm)			81
		Serienverbinder HM750, kurz			84
		Räder an Vorderbeine Modus/Svea			109

Masse	Höhe	Breite	Tiefe	Sitzhöhe	Sitztiefe	Arml. höhe	Nettogewicht
Svea Stapelstuhl m/Gepolstertem Sitz und Rücken, o/Armlehnen	83,5	82	52,5	46	42	-	5
Svea Stapelstuhl m/Gepolstertem Sitz und Rücken, m/Armlehnen	52	57,5	52,5	46	42	66	5,5

### Tiara Stuhl, Birkenholz



HB7400, Tiara Stuhl m/Armlehnen	1043	1067	1092	1105	1117
HB7403, Tiara Schaukelstuhl m/Armlehnen	1134	1158	1183	1196	1208
HB7408, Tiara 2-Sitzer m/Armlehnen	1323	1361	1402	1423	1442
HB7404, Tiara Rückenkissen, 2 Knöpfe, klein	74	89	106	115	123
HB7409, Tiara Rückenkissen, 2 Knöpfe, groß	94	110	127	136	144
HB7407, Tiara Stuhl Schonbezug. Rutschfester und wasserdicht	116	133	152	161	170
HB74010, Tiara 2-Sitzer schonbezug. Rutschfester und wasserdicht	193	227	263	281	298

**Abnehmbarer Sitzbezug ist nicht lieferbar. Kunstleder wird empfohlen.**

Zuschlag schwarz oder weiß lackiert	35	Zuschlag Knöpfe in verschiedenen Farben/Stoffen, pro Sitz			16
Zuschlag spezial lackiert oder gebeizt	53				
Zuschlag Eichenholz Tiara Stuhl m/Armlehnen	290				
Zuschlag Eichenholz Tiara 2-Sitzer m/Armlehnen	607				

Masse	Höhe	Breite	Tiefe	Sitzhöhe	Sitztiefe	Arml. höhe	Nettogewicht
Tiara Stuhl m/Armlehnen	93	62	68	46	49	65	8
Tiara Schaukelstuhl m/Armlehnen	96	61	76	50	49	66	9
Tiara 2-Sitzer m/Armlehnen	93	114	68	46	49	65	14
Tiara Rückenkissen, 2 Knöpfe, klein	28	45					
Tiara Rückenkissen, 2 Knöpfe, groß	45	45					
Tiara Stuhl Schonbezug. Rutschfester und wasserdicht	48	50					

### Tiara schaukelnder Fußhocker, Birkenholz



HB7406, Tiara schaukelnder Fußhocker	398	414	432	441	449
Zuschlag schwarz oder weiß lackiert	16				
Zuschlag spezial lackiert oder gebeizt	23				
Zuschlag Eichenholz	68				

Masse	Höhe	Breite	Tiefe	Nettogewicht
Tiara schaukelnder Fußhocker	41	47	38	4

Gruppe 1	Gruppe 2	Gruppe 3	Gruppe 4	Gruppe 5
Renewed Loop* Medley* Lido* Cura* Tonal*	Wooly, Vita Bond*, Rock* Go Uni* Go Check* Go Couture* Cyber*, Grain*	Focus, Focus Melange, Fokus Royal, Silvertex, Margrethe	Step Step Melange* Blazer, Synergy Select, Track* Amdal, Bardal Pop*, Illusion, Illusion full grain Pop, Crisp	Capture Barnum * Puxx

## Stühle

### Twin Stuhl, Birkenholz



HB33081, Twin Stuhl mit Holzbeinen	765	818	877	906	934
------------------------------------	-----	-----	-----	-----	-----

HB33082, Twin Stuhl mit Holzbeinen und anderem Stoff auf Rücken, Sitz	788	862	944	985	1023
---	-----	-----	-----	-----	------

**Empfohlen für Wollstoffe, da gespannte Textilien die besten Ergebnisse erzielen. Nicht empfohlen für Vinyl, Velours, Möbelhaut oder nicht elastische Stoffe. Falten entstehen oft aus solchen Entscheidungen. Helland kann Sitz- / Rückenpolster mit Teilstich liefern, wenn die empfohlene Kleidung nicht verwendet wird, um ein besseres Ergebnis zu erzielen.**

Zuschlag schwarz oder weiß lackiert	31	Nordic Swan Ecolabel	42
Zuschlag spezial lackiert oder gebeizt	48		
Zuschlag Eichenholz	264		

Masse	Höhe	Breite	Tiefe	Sitzhöhe	Sitztiefe	Arml. höhe	Nettogewicht
Twin Stuhl mit Holzbeinen	79	69	75	43	47	60	12

### Twin Stuhl m/Stahlrohrbeinen, links oder rechts



HB33083, Twin Stuhl mit Stahlrohrbeinen	820	873	932	961	989
---	-----	-----	-----	-----	-----

HB33084, Twin Stuhl mit Stahlrohrbeinen und anderem Stoff auf Rücken, Sitz	843	917	999	1040	1078
--	-----	-----	-----	------	------

**Empfohlen für Wollstoffe, da gespannte Textilien die besten Ergebnisse erzielen. Nicht empfohlen für Vinyl, Velours, Möbelhaut oder nicht elastische Stoffe. Falten entstehen oft aus solchen Entscheidungen. Helland kann Sitz- / Rückenpolster mit Teilnaht liefern, wenn die empfohlene Kleidung nicht verwendet wird, um ein besseres Ergebnis zu erzielen. Erhältlich standardgemäss in grauem und schwarzem Epoxy, + in Chrom gegen Aufpreis**

Zuschlag bei anderen Farben des Stahls	85		
--	----	--	--

Masse	Höhe	Breite	Tiefe	Sitzhöhe	Sitztiefe	Arml. höhe	Nettogewicht
Twin Stuhl mit Stahlrohrbeinen	79	69	75	43	47	60	12

### Twin Drehstuhl m/Stahlgestell, links oder rechts



HB33142, Twin Drehstuhl 2	1104	1157	1216	1245	1273
---------------------------	------	------	------	------	------

HB33143, Twin Drehstuhl 2 mit anderem Stoff auf Rücken, Sitz	1127	1201	1283	1324	1362
--	------	------	------	------	------

**Empfohlen für Wollstoffe, da gespannte Textilien die besten Ergebnisse erzielen. Nicht empfohlen für Vinyl, Velours, Möbelhaut oder nicht elastische Stoffe. Falten entstehen oft aus solchen Entscheidungen. Helland kann Sitz- / Rückenpolster mit geteilten Nähten liefern, wenn die empfohlene Kleidung nicht verwendet wird, um ein besseres Ergebnis zu erzielen. Stahlbeine sind standardmäßig in grauem oder schwarzem Epoxy erhältlich**

Zuschlag bei anderen Farben des Stahls	85	Neigung Stuhl mit Schaukel Stand	122
--	----	----------------------------------	-----

Masse	Höhe	Breite	Tiefe	Sitzhöhe	Sitztiefe	Arml. höhe	Nettogewicht
Twin Drehstuhl 2	79	69	75	43	47	60	13
Twin Drehstuhl 2 mit anderem Stoff auf Rücken, Sitz	79	69	75	43	47	60	13

### Twin ergänzende Produkte

HB33085, Twin Stuhl extra Sitzbezug, ungeheftet	95	127	162	180	196
---	----	-----	-----	-----	-----

HB33086, Twin Stuhl extra Rückenbezug, ungeheftet	95	127	162	180	196
---	----	-----	-----	-----	-----



Gruppe 1	Gruppe 2	Gruppe 3	Gruppe 4	Gruppe 5
Renewed Loop* Medley* Lido* Cura* Tonal*	Wooly, Vita Bond*, Rock* Go Uni* Go Check* Go Couture* Cyber*, Grain*	Focus, Focus Melange, Fokus Royal, Silvertex, Margrethe	Step Step Melange* Blazer, Synergy Select, Track* Amdal, Bardal Pop*, Illusion, Illusion full grain Pop, Crisp	Capture Barnum * Puxx

## Ergänzende Produkte

### Schonbezug, rutschfest und wasserdicht



HB1950, Schonbezug, Rutschfest und wasserdicht, 40x42	101	115	130	138	145
HB1951, HB1951, rutschfest und wasserdicht, 50x52	116	133	152	161	170
HB1956, Sitzkissen mit Schonbezug auf der Unterseite, 45x45x5	114	134	156	167	177
HB1911, Schräg Kissen für Relaxsessel, Rutschfester Bezug, 50x44x2/6,5	129	170	215	237	259

Masse	Höhe	Breite		
Schonbezug, Rutschfest und wasserdicht, 40x42	42	40		
HB1951, rutschfest und wasserdicht, 50x52	50	52		
Sitzkissen mit Schonbezug auf der Unterseite, 45x45x5	5	45	45	
Schräg Kissen für Relaxsessel, Rutschfester Bezug, 50x44x2/6,5	2/6,5	50	44	

### Sofakissen 47x47 (Bei 60° waschbar und allergikerfreundlich)



HB1922, Sofakissen o/ Knopf, 47x47	67	83	100	109	117
HB1923, Sofakissen m/ 1 Knopf, 47x47	80	96	113	122	130
HB1924, Sofakissen m/ 2 Knöpfen, 47x47	92	108	125	134	142

**Polyester Fiber**  
Innenkissen, bei 60 Grad waschbar  
Allergikerfreundlich

Zuschlag Knöpfe in verschiedenen Farben/Stoffen, pro Sitz 16

Masse	Höhe	Breite		
Sofakissen o/ Knopf, 47x47	45	45		
Sofakissen m/ 1 Knopf, 47x47	45	45		
Sofakissen m/ 2 Knöpfen, 47x47	45	45		

### Sofakissen 28x45 (Bei 60° waschbar und allergikerfreundlich)



HB1929, Sofakissen o/ Knopf, 28x45	43	58	75	84	92
HB1931, Sofakissen m/ 1 Knopf	56	71	88	97	105
HB1932, Sofakissen m/2 Knöpfen, 28x45	67	82	99	108	116

**Polyester Fiber**  
Innenkissen, bei 60 Grad waschbar  
Allergikerfreundlich

Zuschlag Knöpfe in verschiedenen Farben/Stoffen, pro Sitz 16

Masse	Höhe	Breite		
Sofakissen o/ Knopf, 28x45	28	45		
Sofakissen m/ 1 Knopf	28	45		
Sofakissen m/2 Knöpfen, 28x45	28	45		

Gruppe 1	Gruppe 2	Gruppe 3	Gruppe 4	Gruppe 5
Renewed Loop* Medley* Lido* Cura* Tonal*	Wooly, Vita Bond*, Rock* Go Uni* Go Check* Go Couture* Cyber*, Grain*	Focus, Focus Melange, Fokus Royal, Silvertex, Margrethe	Step Step Melange* Blazer, Synergy Select, Track* Amdal, Bardal Pop*, Illusion, Illusion full grain Pop, Crisp	Capture Barnum * Puxx

## Ergänzende Produkte

### Reihenverbindung

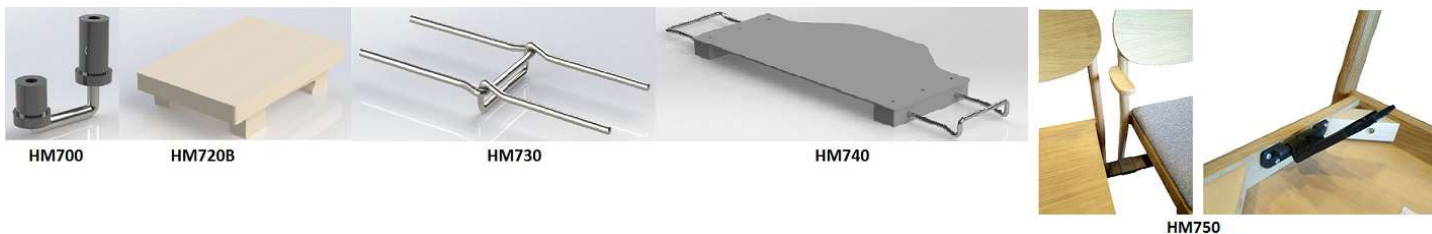

HM700, Serienverbinder HM700	24	Duun Stuhl mit Armlehnen und Modus Stuhl mit Armlehnen. Einzel Verbindung, ohne Richtungsstabilität
HM720B, Deckplatte HM720B	59	Deckplatte für HM730. Hat Richtungsstabilität
HM730, Serienverbinder HM730	57	Modus und Pan Stuhl, kombination mit oder ohne Armlehnen. Verschiebbar ohne Deckplatte, ohne Richtungsstabilität
HM740, Serienverbinder HM740	96	Lake Stuhl. Verschiebbar mit Deckplatte, ohne Richtungsstabilität
HM750, Serienverbinder HM750, kurz	84	Für stühle ohne armlehnen
HM751, Serienverbinder HM751, lang	93	Für stühle mit armlehnen
HB1965, Gasdruckfeder inkl.Bowdenzug für Bo/Ergo/Pan Relaxsessel	122	
HB1966, Gasdruckfeder inkl.Bowdenzug für Duun Relaxsessel	122	

### Nackenkissen



HB1970, Nackenkissen 1, klein	69	84	101	110	118
HB1971, Nackenkissen 2, groß	76	91	108	117	125
HB1972, Nackenkissen 3, m/ "memory foam"	72	86	101	109	116
HB1973, Nackenkissen 4, m/ Seitenstütze	78	91	105	112	119
HB1974, Nackenkissen 5	71	86	103	111	119

**Nackenkissen 1** Serienmässig bei Ergo, Pan, Duun, Bo und Gent. Auch für andere Relaxsessel geeignet.

**Nackenkissen 2** Serienmässig bei Nordia. Auch für andere Relaxsessel geeignet.

**Nackenkissen 3** Serienmässig bei Fjording Relaxsessel. Auch für andere Relaxsessel geeignet.

**Nackenkissen 4** Nackenkissen mit Seitenstütze. Auch für andere Relaxsessel geeignet.

**Nackenkissen 5** Serienmässig bei Crew Relaxsessel. Auch für andere Relaxsessel geeignet.

Masse	Höhe	Breite
Nackenkissen 1, klein	17	34
Nackenkissen 2, groß	28	45
Nackenkissen 3, m/ "memory foam"	20	40
Nackenkissen 4, m/ Seitenstütze	18	42
Nackenkissen 5	19	44

Gruppe 1	Gruppe 2	Gruppe 3	Gruppe 4	Gruppe 5
Renewed Loop* Medley* Lido* Cura* Tonal*	Wooly, Vita Bond*, Rock* Go Uni* Go Check* Go Couture* Cyber*, Grain*	Focus, Focus Melange, Fokus Royal, Silvertex, Margrethe	Step Step Melange* Blazer, Synergy Select, Track* Amdal, Bardal Pop*, Illusion, Illusion full grain Pop, Crisp	Capture Barnum * Puxx

## Relaxsessel

HB1965, Gasdruckfeder inkl. Bowdenzug für Bo/Ergo/Pan Relaxsessel 122

### Bobo Relaxsessel, Birkenholz



HB09051, Bobo Relaxsessel m/Gepolsterten Armlehnen	1136	1242	1359	1417	1472
HB09052, Bobo Relaxsessel Schutz für Armlehnen, Paar	90	114	141	154	167
HB09053, Bobo Relaxsessel Rücken und Armlehnenenschutz, wasserdicht	249	286	327	347	367
HB09054, Bobo Relaxsessel extra Sitzbezug	92	123	156	172	188

**Bobo wird mit Wollstoffen empfohlen, da Textilien mit Stretch das schönste Ergebnis liefern. Polster, Vinyl oder nicht elastische Stoffe werden nicht empfohlen, da es sonst zu Faltenbildung kommt. Der Stuhl kann mit einem vollständig wasserdichten Innenbezug (Rückenlehne, Sitzfläche und Armlehnen) geliefert werden.**

Zuschlag schwarz oder weiß lackiert	13	Zusätzliche Sitzhöhe 3 cm	32
Zuschlag spezial lackiert oder gebeizt	20	Abnehmbarer Sitzbezug und Nässeschutz, pro Sitz	84
Zuschlag Eichenholz	88		

Masse	Höhe	Breite	Tiefe	Sitzhöhe	Sitztiefe	Arml. höhe	Nettogewicht
Bobo Relaxsessel m/Gepolsterten Armlehnen	116	75	89	47	47	67	24

### Crew 2 Relaxsessel verstellbar, stufenlos, m/öffnen Armlehnen



HB05058, Crew 2 Relaxsessel verstellbar, stufenlos, m/öffnen Armlehnen	1499	1555	1616	1647	1675
HB05054, Crew Relaxsessel Rücken Schutz, wasserdicht	140	173	209	227	244
HB05055, Crew Relaxsessel extra Sitzbezug	141	159	179	189	198
HB05056, Crew Relaxsessel extra Rückenbezug	150	188	230	251	271
HB05057, Crew Relaxsessel Nackenkissen, extra Bezug	65	80	97	105	113

Zuschlag schwarz oder weiß lackiert	36	Zuschlag zusätzliche Sitzhöhe (bis 5 cm)	71
Zuschlag spezial lackiert oder gebeizt	54	Abnehmbarer Sitzbezug und Nässeschutz, pro Sitz	84
Zuschlag Eichenholz	181		

Masse	Höhe	Breite	Tiefe	Sitzhöhe	Sitztiefe	Arml. höhe	Nettogewicht
Crew 2 Relaxsessel verstellbar, stufenlos, m/öffnen Armlehnen	108	70	80	46	50	60	17

Gruppe 1	Gruppe 2	Gruppe 3	Gruppe 4	Gruppe 5
Renewed Loop* Medley* Lido* Cura* Tonal*	Wooly, Vita Bond*, Rock* Go Uni* Go Check* Go Couture* Cyber*, Grain*	Focus, Focus Melange, Fokus Royal, Silvertex, Margrethe	Step Step Melange* Blazer, Synergy Select, Track* Amdal, Bardal Pop*, Illusion, Illusion full grain Pop, Crisp	Capture Barnum * Puxx

## Relaxsessel

### Crew 2 Relaxsessel verstellbar, stufenlos, m/offenen Armlehnen mit Kissen



HB05059, Crew 2 Relaxsessel verstellbar, stufenlos, m/offenen Armlehnen mit Kissen	1533	1594	1662	1696	1728
HB05054, Crew Relaxsessel Rücken Schutz, wasserdicht	140	173	209	227	244
HB05055, Crew Relaxsessel extra Sitzbezug	141	159	179	189	198
HB05056, Crew Relaxsessel extra Rückenbezug	150	188	230	251	271
HB05057, Crew Relaxsessel Nackenkissen, extra Bezug	65	80	97	105	113
Zuschlag schwarz oder weiß lackiert	54				
Zuschlag spezial lackiert oder gebeizt	54				
Zuschlag Eichenholz	181				
				Zuschlag zusätzliche Sitzhöhe (bis 5 cm)	71
				Abnehmbarer Sitzbezug und Nässeschutz, pro Sitz	84

Masse	Höhe	Breite	Tiefe	Sitzhöhe	Sitztiefe	Arml. höhe	Nettogewicht
Crew 2 Relaxsessel verstellbar, stufenlos, m/offenen Armlehnen mit Kissen	108	70	80	46	50	60	17

## Crew Fußhocker



HB05061, Crew Fußhocker	385	402	421	431	439
HB05062, Crew Fußhocker extra Sitzbezug	84	101	120	130	138
Zuschlag schwarz oder weiß lackiert	16				
Zuschlag spezial lackiert oder gebeizt	24				
Zuschlag Eichenholz	102				
				Abnehmbarer Sitzbezug und Nässeschutz, pro Sitz	15

Masse	Höhe	Breite	Tiefe	Sitzhöhe	Sitztiefe	Nettogewicht
Crew Fußhocker	45	59	40	46	38	5

Gruppe 1	Gruppe 2	Gruppe 3	Gruppe 4	Gruppe 5
Renewed Loop* Medley* Lido* Cura* Tonal*	Wooly, Vita Bond*, Rock* Go Uni* Go Check* Go Couture* Cyber*, Grain*	Focus, Focus Melange, Fokus Royal, Silvertex, Margrethe	Step Step Melange* Blazer, Synergy Select, Track* Amdal, Bardal Pop*, Illusion, Illusion full grain Pop, Crisp	Capture Barnum * Puxx

## Relaxsessel

### Duun Relaxsessel m/festem Sitzbezug, Birkenholz



HB57056, Duun Relaxsessel m/festem Rücken, offene Armlehnen	1209	1262	1321	1350	1378
HB57050, Duun Relaxsessel, m/Rücken stufenlos verstellbar, offene Armlehnen	1382	1435	1494	1523	1551
Zuschlag schwarz oder weiß lackiert	40				42
Zuschlag spezial lackiert oder gebeizt	58				56
Zuschlag Eichenholz	100				56
					84
					98
					110
					130
					210
					565
					681
					690
					790

Masse	Höhe	Breite	Tiefe	Sitzhöhe	Sitztiefe	Arml. höhe	Nettogewicht
Duun Relaxsessel m/festem Rücken, offene Armlehnen	115	63	85	46	48-52	63	14
Duun Relaxsessel, m/Rücken stufenlos verstellbar, offene Armlehnen	115	63	85	46	48-52	62	17

### Duun Bariatri Relaxsessel m/festem Bezug, Birkenholz



HB5750, Duun Bariatric Relaxsessel, m/Rücken stufenlos verstellbar und offene Armlehnen	1643	1703	1770	1803	1835
---	------	------	------	------	------

Der Duun Bariatri Stuhl ist für ein Benutzergewicht von bis zu 250 kg zugelassen.

Zuschlag schwarz oder weiß lackiert	39					84
Zuschlag spezial lackiert oder gebeizt	59					110
Zuschlag Eichenholz	250					130

Masse	Höhe	Breite	Tiefe	Sitzhöhe	Sitztiefe	Arml. höhe	Nettogewicht
Duun Bariatric Relaxsessel, m/Rücken stufenlos verstellbar und offene Armlehnen	115	73	85	46	48-52	63	17

Gruppe 1	Gruppe 2	Gruppe 3	Gruppe 4	Gruppe 5
Renewed Loop* Medley* Lido* Cura* Tonal*	Wooly, Vita Bond*, Rock* Go Uni* Go Check* Go Couture* Cyber*, Grain*	Focus, Focus Melange, Fokus Royal, Silvertex, Margrethe	Step Step Melange* Blazer, Synergy Select, Track* Amdal, Bardal Pop*, Illusion, Illusion full grain Pop, Crisp	Capture Barnum * Puxx

## Relaxsessel

### Duun Relaxsessel motorisierter Sitz, Birkenholz



HB57710, Duun Relaxsessel motorisierter Sitz, Rücken verstellbar, stufenlo. Wangenfüllung	3649	3723	3805	3846	3884
---	------	------	------	------	------

**Auf dem Motorstuhl sind keine Schieberäder und Räder enthalten**

Zuschlag schwarz oder weiß lackiert	38	Abnehmbarer Sitzbezug und Nässeschutz, pro Sitz	84
Zuschlag spezial lackiert oder gebeizt	58	Rückenbezug mit Nässeschutz, pro Rücken	110
Zuschlag Eichenholz	100		

Masse	Höhe	Breite	Tiefe	Sitzhöhe	Sitztiefe	Arml. höhe	Nettogewicht
Duun Relaxsessel motorisierter Sitz, Rücken verstellbar, stufenlo. Wangenfüllung	115	63	85	46	48-52	63	33

### Duun Relaxsessel gepolstert m/festem Sitzbezug, Birkenholz



HB57057, Duun Relaxsessel m/festem Rücken, gepolsterte Armlehnen	1245	1346	1456	1511	1563
--	------	------	------	------	------

HB57058, Duun Relaxsessel m/Rücken stufenlos verstellbar, gepolsterte Armlehnen	1540	1641	1751	1806	1858
Zuschlag schwarz oder weiß lackiert	39	Abnehmbarer Sitzbezug und Nässeschutz, pro Sitz	84		
Zuschlag spezial lackiert oder gebeizt	59	Sitz mit Nosagfeder	98		
Zuschlag Eichenholz	28	Rückenbezug mit Nässeschutz, pro Rücken	110		
		Zuschlag zusätzliche Sitzhöhe (bis 5 cm)	130		

Masse	Höhe	Breite	Tiefe	Sitzhöhe	Sitztiefe	Arml. höhe	Nettogewicht
Duun Relaxsessel m/festem Rücken, gepolsterte Armlehnen	115	65	85	46	46-50	63	19
Duun Relaxsessel m/Rücken stufenlos verstellbar, gepolsterte Armlehnen	115	65	85	46	46-50	63	19

Gruppe 1	Gruppe 2	Gruppe 3	Gruppe 4	Gruppe 5
Renewed Loop* Medley* Lido* Cura* Tonal*	Wooly, Vita Bond*, Rock* Go Uni* Go Check* Go Couture* Cyber*, Grain*	Focus, Focus Melange, Fokus Royal, Silvertex, Margrethe	Step Step Melange* Blazer, Synergy Select, Track* Amdal, Bardal Pop*, Illusion, Illusion full grain Pop, Crisp	Capture Barnum * Puxx

## Relaxsessel

### Duun Relaxsessel ergänzende Produkte

HB57051, Duun Relaxsessel extra Sitzbezug	93	120	151	166	181
HB57052, Duun Relaxsessel extra Rückenbezug	145	183	224	245	264
HB57055, Duun Armlehnenkissen, Paar	54	61	68	72	75
HB57059, Duun Relaxsessel Nackenkissen mit Seitenstütze	77	90	104	111	118
HB570511, Duun Relaxsessel Nackenkissen, extra Bezug	63	78	95	104	112
HB570512, Duun Relaxsessel Wangenfüllung, Paar	221	236	253	262	270
HB570514, Duun Bariatric Relaxsessel extra Rückenbezug	158	201	248	271	294
HB570513, Duun Bariatric Relaxsessel extra Sitzbezug	124	152	183	198	213
HB570515, Duun Relaxsessel Sitzkissen, komplettes	162	181	202	212	222
HB570516, Duun Relaxsessel Motorstuhl, extra Sitzbezug	80	97	116	125	134
HB1966, Gasdruckfeder inkl. Bowdenzug für Duun Relaxsessel	122				

Abnehmbarer Sitzbezug und Nässeschutz, pro Sitz 84

Masse	Höhe	Breite
Duun Armlehnenkissen, Paar	26	16

### Duun Fußhocker m/festem Sitzbezug, Birkenholz



HB5761, Duun Fußhocker	367	383	401	410	418
HB5760, Duun Fußhocker extra Sitzbezug	80	97	116	125	134
Zuschlag schwarz oder weiß lackiert	15		Verstellbarer Sitz		65
Zuschlag spezial lackiert oder gebeizt	22		Doppelte und bewegliche Fußstütze		80
Zuschlag Eichenholz	59		Abnehmbarer Sitzbezug und Nässeschutz, pro Sitz		83

Masse	Höhe	Breite	Tiefe	Sitzhöhe	Sitztiefe	Arml. höhe	Nettogewicht
Duun Fußhocker	41/58	48	43	-	-	-	4

Gruppe 1	Gruppe 2	Gruppe 3	Gruppe 4	Gruppe 5
Renewed Loop* Medley* Lido* Cura* Tonal*	Wooly, Vita Bond*, Rock* Go Uni* Go Check* Go Couture* Cyber*, Grain*	Focus, Focus Melange, Fokus Royal, Silvertex, Margrethe	Step Step Melange* Blazer, Synergy Select, Track* Amdal, Bardal Pop*, Illusion, Illusion full grain Pop, Crisp	Capture Barnum * Puxx

## Relaxsessel

### Ergo Relaxsessel m/festem Sitzbezug, Birkenholz



HB31052, Ergo Relaxsessel m/Fest Rücken, offene Armlehnen	912	969	1032	1063	1093
HB31053, Ergo Relaxsessel m/Rücken stufenlos, offene Armlehnen	1136	1193	1256	1287	1317
HB31054, Ergo Relaxsessel mit Kippfunktion, offene Armlehnen	1800	1857	1920	1951	1981
Zuschlag schwarz oder weiß lackiert	33		Räder an Vorderbeine Weiß		56
Zuschlag spezial lackiert oder gebeizt	51		Räder an Vorderbeine Schwarz		56
Zuschlag Eichenholz	193		Zuschlag zusätzliche Sitzhöhe (bis 5 cm)		71
			Zuschlag Doppelgriff, verstellbar		78
			Abnehmbarer Sitzbezug und Nässeschutz, pro Sitz		84
			Sitz mit Nosagfeder		98
			Rückenbezug mit Nässeschutz, pro Rücken		110
			Räder		546
			Räder und Schiebegriff		663
			Räder und Fußstütze		671
			Räder, Schiebegriff und Fußstütze		790

Masse	Höhe	Breite	Tiefe	Sitzhöhe	Sitztiefe	Arml. höhe	Nettogewicht
Ergo Relaxsessel m/Fest Rücken, offene Armlehnen	116	65	74	46	46-50	61	15
Ergo Relaxsessel m/Rücken stufenlos, offene Armlehnen	116	65	74	46	46-50	61	15
Ergo Relaxsessel mit Kippfunktion, offene Armlehnen	116	65	74	46	46-50	61	22

### Ergo Relaxsessel ergänzende Produkte

HB31055, Ergo Relaxsessel extra Sitzbezug	83	110	141	156	171
HB31056, Ergo Relaxsessel extra Rückenbezug	160	196	235	255	273
HB31058, Ergo Relaxsessel Armlehnenkissen, Paar	103	110	118	122	126
HB31059, Ergo Relaxsessel Nackenkissen, extra Bezug	57	72	89	98	106
HB31060, Ergo Relaxsessel Sitzkissen, komplettes	141	160	181	191	201
HB1965, Gasdruckfeder inkl.Bowdenzug für Bo/Ergo/Pan Relaxsessel	122				

### Ergo Fußhocker m/festem Sitzbezug, Birkenholz

HB31601, Ergo Fußhocker	319	335	353	362	370
HB31057, Ergo Fußhocker extra Sitzbezug	68	85	104	113	122
Zuschlag schwarz oder weiß lackiert	15		Abnehmbarer Sitzbezug und Nässeschutz, pro Sitz		38
Zuschlag spezial lackiert oder gebeizt	23		Verstellbarer Sitz		57
Zuschlag Eichenholz	64		Doppelte und bewegliche Fußstütze		80

Masse	Höhe	Breite	Tiefe	Sitzhöhe	Sitztiefe	Arml. höhe	Nettogewicht
Ergo Fußhocker	41/58	47	37	-	-	-	4

HB76090, Rückenkissen mit seitlicher Unterstützung	252	274	299	311	323
--	-----	-----	-----	-----	-----



Gruppe 1	Gruppe 2	Gruppe 3	Gruppe 4	Gruppe 5
Renewed Loop* Medley* Lido* Cura* Tonal*	Wooly, Vita Bond*, Rock* Go Uni* Go Check* Go Couture* Cyber*, Grain*	Focus, Focus Melange, Fokus Royal, Silvertex, Margrethe	Step Step Melange* Blazer, Synergy Select, Track* Amdal, Bardal Pop*, Illusion, Illusion full grain Pop, Crisp	Capture Barnum * Puxx

## Relaxsessel

### Gent Relaxsessel m/verschiebbarer Rücken- und Sitz. Stahlrahmen



HB47053, Gent Relaxsessel, m//Rücken stufenlos verstellbar, offene Armlehnen	1218	1269	1325	1353	1379
--	------	------	------	------	------

Standard ist graues und schwarzes Epoxy. Chrom und andere Farben gegen Aufpreis. Siehe Seite 2

Zuschlag bei anderen Farben des Stahls	125	Abnehmbarer Sitzbezug und Nässeschutz, pro Sitz	84
		Rückenbezug mit Nässeschutz, pro Rücken	110

Masse	Höhe	Breite	Tiefe	Sitzhöhe	Sitztiefe	Arml. höhe	Nettogewicht
Gent Relaxsessel, m//Rücken stufenlos verstellbar, offene Armlehnen	108	63	76	45	48	59	15



HB47063, Gent Fußhocker, mit Stahlrohrbeinen	330	345	362	370	378
--	-----	-----	-----	-----	-----

Standard ist graues und schwarzes Epoxy. Chrom und andere Farben gegen Aufpreis

Zuschlag bei anderen Farben des Stahls	91	Abnehmbarer Sitzbezug und Nässeschutz, pro Sitz	83
--	----	---	----

Masse	Höhe	Breite	Tiefe	Sitztiefe	Nettogewicht
Gent Fußhocker, mit Stahlrohrbeinen	43	47	50	-	4

### Gent Relaxsessel ergänzende Produkte

HB47054, Gent Relaxsessel extra Sitzbezug	76	94	114	124	133
HB47058, Gent Relaxsessel extra Rückenbezug	166	203	244	264	284
HB47055, Gent Relaxsessel Nackenkissen, extra Bezug	67	82	99	108	116
HB47056, Gent Relaxsessel Sitzkissen, komplett	172	190	210	220	229
HB47060, Gent Fußhocker extra Sitzbezug	84	99	116	125	133
			Abnehmbarer Sitzbezug und Nässeschutz, pro Sitz		84

Gruppe 1	Gruppe 2	Gruppe 3	Gruppe 4	Gruppe 5
Renewed Loop* Medley* Lido* Cura* Tonal*	Wooly, Vita Bond*, Rock* Go Uni* Go Check* Go Couture* Cyber*, Grain*	Focus, Focus Melange, Fokus Royal, Silvertex, Margrethe	Step Step Melange* Blazer, Synergy Select, Track* Amdal, Bardal Pop*, Illusion, Illusion full grain Pop, Crisp	Capture Barnum * Puxx

## Relaxsessel

### Nordia Relaxsessel mit festem Sitzbezug, Birkenholz



HB78053, Nordia Relaxsessel m/festem Rücken, offene Armlehnen	1282	1334	1391	1420	1446
HB78052, Nordia Relaxsessel m/Rücken stufenlos verstellbar, offene Armlehnen	1893	1945	2002	2031	2057
HB78059, Nordia Relaxsessel m/Rücken und Fusstütze motorisiert, offene Armlehnen	2541	2599	2664	2696	2727
HB78054, Nordia Relaxsessel extra Sitzbezug	77	98	120	131	142
HB78055, Nordia Relaxsessel extra Rückenbezug	163	200	240	260	279
HB78056, Nordia Relaxsessel Nackenkissen extra bezug	69	84	101	110	118
HB78057, Nordia Relaxsessel extra Bezug für Fußstütze	75	94	114	124	134
hb78096, Nordia Armlehnenkissen, Paar	67	76	86	91	96
HB78095, Batteriepack für Nordia Relaxsessel m/ motorisierter Fusstütze	444				
HB78097, Nordia Relaxsessel Trolley mit Fußstütze, offene Armlehnen	642				
Zuschlag schwarz oder weiß lackiert	51		Abnehmbarer Sitzbezug und Nässeschutz, pro Sitz		84
Zuschlag spezial lackiert oder gebeizt	77		Abnehmbarer Fußstützenbezug und Nässeschutz		90
Zuschlag Eichenholz	395		Rückenbezug mit Nässeschutz, pro Rücken		110
			Zuschlag zusätzliche Sitzhöhe (bis 5 cm)		130

Masse	Höhe	Breite	Tiefe	Sitzhöhe	Sitztiefe	Arml. höhe	Nettogewicht
Nordia Relaxsessel m/festem Rücken, offene Armlehnen	119	71	73	46	48	68	17
Nordia Relaxsessel m/Rücken stufenlos verstellbar, offene Armlehnen	119	71	73	46	48	68	17
Nordia Relaxsessel m/Rücken und Fusstütze motorisiert, offene Armlehnen	119	71	73(142)	46	48	68	20
Nordia Armlehnenkissen, Paar	29	23					

### Nordia Fußhocker

HB7806, Nordia Fußhocker	442	461	481	491	501
Zuschlag schwarz oder weiß lackiert	16		Abnehmbarer Sitzbezug und Nässeschutz, pro Sitz		83
Zuschlag spezial lackiert oder gebeizt	23				
Zuschlag Eichenholz	75				

Masse	Höhe	Breite	Tiefe	Sitzhöhe	Sitztiefe	Arml. höhe	Nettogewicht
Nordia Fußhocker	45	66	43	-	36	-	5,3

Gruppe 1	Gruppe 2	Gruppe 3	Gruppe 4	Gruppe 5
Renewed Loop* Medley* Lido* Cura* Tonal*	Wooly, Vita Bond*, Rock* Go Uni* Go Check* Go Couture* Cyber*, Grain*	Focus, Focus Melange, Fokus Royal, Silvertex, Margrethe	Step Step Melange* Blazer, Synergy Select, Track* Amdal, Bardal Pop*, Illusion, Illusion full grain Pop, Crisp	Capture Barnum * Puxx

## Relaxessel

### Pan Relaxessel m/festem Sitzbezug, Birkenholz



HB68053, Pan Relaxessel m/festem Rücken, offene Armlehnen	757	811	871	901	929
HB68054, Pan Relaxessel m/Rücken stufenlos verstellbar, offene Armlehnen	944	998	1058	1088	1116
HB68058, Pan Schaukelstuhl m/Rücken stufenlos verstellbar, offene Armlehnen	871	925	985	1015	1043
HB68059, Pan Schaukelstuhl m/Rücken stufenlos verstellbar, offene Armlehnen	1066	1120	1180	1210	1238
HB680510, Pan Relaxessel mit Kippfunktion, offene Armlehnen	1878	1933	1994	2025	2053
HB68091, Pan Relaxessel Trolley m/Fußstütze, offene Armlehnen	642				
Zuschlag schwarz oder weiß lackiert	39		Zuschlag Knöpfe in verschiedenen Farben/Stoffen, pro Sitz		33
Zuschlag spezial lackiert oder gebeizt	59		Abnehmbarer Sitzbezug und Nässeschutz, pro Sitz		38
Zuschlag Eichenholz	154		Nordic Swan Ecolabel		42
			Zuschlag zusätzliche Sitzhöhe (bis 5 cm)		71
			Zuschlag Doppelgriff, verstellbar		78
			Räder an Vorderbeine		86
			Räder an Vorderbeine Schwarz		86
			Sitz mit Nosagfeder		98
			Rückenbezug mit Nässeschutz, pro Rücken		110
			Schiebegriff		119

Masse	Höhe	Breite	Tiefe	Sitzhöhe	Arml. höhe
Pan Relaxessel m/festem Rücken, offene Armlehnen	116	63	76	46	63
Pan Relaxessel m/Rücken stufenlos verstellbar, offene Armlehnen	116	63	76	46	48-52
Pan Schaukelstuhl m/Rücken stufenlos verstellbar, offene Armlehnen	116	63	76	46	48-52
Pan Schaukelstuhl m/Rücken stufenlos verstellbar, offene Armlehnen	116	63	76	46	48-52
Pan Relaxessel mit Kippfunktion, offene Armlehnen	116	63	76	46	63

### Pan Relaxessel, gepolstert, m/festem Sitzbezug, Birkenholz



HB680511, Pan Relaxessel m/Rücken stufenlos verstellbar, Gepolsterte Armlehnen	1112	1192	1279	1323	1364
HB680512, Pan Relaxessel m/Fest Rücken, Gepolsterte Armlehnen	915	995	1082	1126	1167
HB680513, Pan Armlehnschutz, Paar. Gepolsterte Armlehnen	56	77	100	112	122
HB68092, Pan Relaxessel Trolley m/Fussstütze, gepolsterte armlehnen	642				
Zuschlag schwarz oder weiß lackiert	12		Zuschlag Knöpfe in verschiedenen Farben/Stoffen, pro Sitz		33
Zuschlag spezial lackiert oder gebeizt	19		Abnehmbarer Sitzbezug und Nässeschutz, pro Sitz		38
Zuschlag Eichenholz	41		Nordic Swan Ecolabel		42
			Zuschlag zusätzliche Sitzhöhe (bis 5 cm)		71
			Zuschlag Doppelgriff, verstellbar		78
			Sitz mit Nosagfeder		98
			Rückenbezug mit Nässeschutz, pro Rücken		110
			Schiebegriff		119

Masse	Höhe	Breite	Tiefe	Sitzhöhe	Sitztiefe	Arml. höhe	Nettogewicht
Pan Relaxessel m/Rücken stufenlos verstellbar, Gepolsterte Armlehnen	116	69,5	76	46	49	60	18,8
Pan Relaxessel m/Fest Rücken, Gepolsterte Armlehnen	116	69,5	76	46	49	60	18,8

Gruppe 1	Gruppe 2	Gruppe 3	Gruppe 4	Gruppe 5
Renewed Loop* Medley* Lido* Cura* Tonal*	Wooly, Vita Bond*, Rock* Go Uni* Go Check* Go Couture* Cyber*, Grain*	Focus, Focus Melange, Fokus Royal, Silvertex, Margrethe	Step Step Melange* Blazer, Synergy Select, Track* Amdal, Bardal Pop*, Illusion, Illusion full grain Pop, Crisp	Capture Barnum * Puxx

## Relaxsessel

### Pan Relaxsessel ergänzende Produkte

HB68051, Pan Relaxsessel extra Sitzbezug	98	125	156	171	186
HB68052, Pan Relaxsessel extra Rückenbezug	167	206	248	269	289
HB68042, Pan Armlehnenkissen, Paar	58	65	72	76	79
HB68057, Pan Relaxsessel Nackenkissen extra Bezug	67	82	99	108	116
HB680514, Pan Relaxsessel komplettes Sitzkissen	173	192	213	223	233
HB1965, Gasdruckfeder inkl. Bowdenzug für Bo/Ergo/Pan Relaxsessel	122				

### Pan Fußhocker m/festem Sitzbezug, Birkenholz



HB68060, Pan Fußhocker	319	335	353	362	370
HB68062, Pan Fußhocker m/Schaukelfunktion	398	414	432	441	449
HB68061, Pan Fußhocker extra Sitzbezug	83	100	119	128	137
Zuschlag schwarz oder weiß lackiert	15	Abnehmbarer Sitzbezug und Nässeschutz, pro Sitz			38
Zuschlag spezial lackiert oder gebeizt	23	Nordic Swan Ecolabel			42
Zuschlag Eichenholz	64	Verstellbarer Sitz			57
		Doppelte und bewegliche Fußstütze			80

Masse	Höhe	Breite	Tiefe	Sitzhöhe	Sitztiefe	Arml. höhe	Nettogewicht <sup>1</sup>
Pan Fußhocker	41/58	47	37	-	-	-	4
Pan Fußhocker m/Schaukelfunktion	41	47	38				4

### Svan Relaxsessel m/festem Sitzbezug, Birkenholz



HB12052, Svan Relaxsessel m/Rücken stufenlos verstellbar, offene Armlehnen	1329	1406	1491	1534	1574
HB12051, Svan Relaxsessel m/festem Rücken, offene Armlehnen	1173	1250	1335	1378	1418
HB12057, Svan Relaxsessel mit Kippfunktion, offene Armlehnen	2056	2133	2218	2261	2301

\* Der Sitz wird standardmäßig mit Nosag-Federn geliefert

Zuschlag schwarz oder weiß lackiert	36	Abnehmbarer Sitzbezug und Nässeschutz, pro Sitz			38
Zuschlag spezial lackiert oder gebeizt	54	Nordic Swan Ecolabel			42
Zuschlag Eichenholz	174	Zuschlag zusätzliche Sitzhöhe (bis 5 cm)			71
		Zuschlag Doppelgriff, verstellbar			78
		Räder an Vorderbeine			86
		Räder an Vorderbeine Schwarz			86
		Rückenbezug mit Nässeschutz, pro Rücken			110

Masse	Höhe	Breite	Tiefe	Sitzhöhe	Sitztiefe	Arml. höhe	Nettogewicht <sup>1</sup>
Svan Relaxsessel m/Rücken stufenlos verstellbar, offene Armlehnen	113	68	70	46	49	64	16,3
Svan Relaxsessel m/festem Rücken, offene Armlehnen	113	68	70	46	49	64	16,3
Svan Relaxsessel mit Kippfunktion, offene Armlehnen	113	68	70	46	49	64	19

Gruppe 1	Gruppe 2	Gruppe 3	Gruppe 4	Gruppe 5
Renewed Loop* Medley* Lido* Cura* Tonal*	Wooly, Vita Bond*, Rock* Go Uni* Go Check* Go Couture* Cyber*, Grain*	Focus, Focus Melange, Fokus Royal, Silvertex, Margrethe	Step Step Melange* Blazer, Synergy Select, Track* Amdal, Bardal Pop*, Illusion, Illusion full grain Pop, Crisp	Capture Barnum * Puxx

## Relaxsessel

### Svan Relaxsessel m/Armlehnenkissen, Birke



HB12055, Svan Relaxsessel verstellbar, stufenlos, m/offenen Armlehnen mit Kissen	1349	1426	1511	1554	1594
HB12056, Svan Relaxsessel m/festem Rücken, offene Armlehnen mit Kissen	1193	1270	1355	1398	1438
HB12058, Svan Relaxsessel mit Kippfunktion, offene Armlehnen mit Kissen	2076	2153	2238	2281	2321

**\* Der Sitz wird standardmäßig mit Nosag-Federn geliefert**

Zuschlag schwarz oder weiß lackiert	36	Abnehmbarer Sitzbezug und Nässeschutz, pro Sitz	38
Zuschlag spezial lackiert oder gebeizt	53	Nordic Swan Ecolabel	42
Zuschlag Eichenholz	166	Zuschlag zusätzliche Sitzhöhe (bis 5 cm)	71
		Zuschlag Doppelgriff, verstellbar	78
		Räder an Vorderbeine	86
		Räder an Vorderbeine Schwarz	86
		Rückenbezug mit Nässeschutz, pro Rücken	110

Masse	Höhe	Breite	Tiefe	Sitzhöhe	Sitztiefe	Arml. höhe	Nettogewicht
Svan Relaxsessel verstellbar, stufenlos, m/offenen Armlehnen mit Kissen	113	69	70	46	49	64	16,3
Svan Relaxsessel m/festem Rücken, offene Armlehnen mit Kissen	113	69	70	46	49	64	16,3
Svan Relaxsessel mit Kippfunktion, offene Armlehnen mit Kissen	113	69	70	46	49	64	19

### Svan Relaxsessel, gepolstert, m/festem Sitzbezug, Birkenholz



HB12053, Svan Relaxsessel m/festem Rücken, Gepolsterte Armlehnen	1300	1377	1462	1505	1545
HB12054, Svan Relaxsessel m/Rücken stufenlos verstellbar, Gepolsterte Armlehnen	1428	1505	1590	1633	1673
HB12059, Svan Relaxsessel mit Kippfunktion, gepolsterte Armlehnen	2027	2104	2189	2232	2272

**\* Der Sitz wird standardmäßig mit Nosag-Federn geliefert**

Zuschlag schwarz oder weiß lackiert	11	Abnehmbarer Sitzbezug und Nässeschutz, pro Sitz	38
Zuschlag spezial lackiert oder gebeizt	17	Nordic Swan Ecolabel	42
Zuschlag Eichenholz	100	Zuschlag zusätzliche Sitzhöhe (bis 5 cm)	71
		Zuschlag Doppelgriff, verstellbar	78
		Räder an Vorderbeine	86
		Räder an Vorderbeine Schwarz	86
		Rückenbezug mit Nässeschutz, pro Rücken	110

Masse	Höhe	Breite	Tiefe	Sitzhöhe	Sitztiefe	Arml. höhe	Nettogewicht
Svan Relaxsessel m/festem Rücken, Gepolsterte Armlehnen	113	70	70	46	70	64	16,3
Svan Relaxsessel m/Rücken stufenlos verstellbar, Gepolsterte Armlehnen	113	69	70	46	49	64	16,3
Svan Relaxsessel mit Kippfunktion, gepolsterte Armlehnen	113	70	70	46	70	64	19

HB1965, Gasdruckfeder inkl.Bowdenzug für Bo/Ergo/Pan Relaxsessel	122
HB1966, Gasdruckfeder inkl.Bowdenzug für Duun Relaxsessel	122

Gruppe 1	Gruppe 2	Gruppe 3	Gruppe 4	Gruppe 5
Renewed Loop* Medley* Lido* Cura* Tonal*	Wooly, Vita Bond*, Rock* Go Uni* Go Check* Go Couture* Cyber*, Grain*	Focus, Focus Melange, Fokus Royal, Silvertex, Margrethe	Step Step Melange* Blazer, Synergy Select, Track* Amdal, Bardal Pop*, Illusion, Illusion full grain Pop, Crisp	Capture Barnum * Puxx

## Sitzgruppen

### Bo Sitzgruppe m/abnehmbarem Sitzbezug, Birkenholz



HB34100, Bo 1-Sitzer m/gepolsterten Armlehnen	1395	1507	1629	1690	1748
HB34200, Bo 2-Sitzer m/gepolsterten Armlehnen	1891	2055	2236	2326	2411
HB34300, Bo 3-Sitzer m/gepolsterten Armlehnen	3081	3298	3535	3654	3765

#### Wendbare Sitz- und Rückenkissen

Zuschlag schwarz oder weiß lackiert	12	Abnehmbarer Sitzbezug und Nässeschutz, pro Sitz	38
Zuschlag spezial lackiert oder gebeizt	18	Nordic Swan Ecolabel	42
Zuschlag Eichenholz	165	Rückenbezug mit Nässeschutz, pro Rücken	80
		Zuschlag zusätzliche Sitzhöhe (bis 5 cm)	114

Masse	Höhe	Breite	Tiefe	Sitzhöhe	Sitztiefe	Arml. höhe	Nettogewicht <sup>1</sup>
Bo 1-Sitzer m/gepolsterten Armlehnen	86	75	73	46	47	64	27
Bo 2-Sitzer m/gepolsterten Armlehnen	86	127	73	46	47	64	36
Bo 3-Sitzer m/gepolsterten Armlehnen	86	179	73	46	47	64	45

### Bo Sitzgruppe ergänzende Produkte



HB34013, Bo Sitzgruppe Nackenkissen	202	218	235	244	252
HB34014, Bo Sitzgruppe Armlehenschutz pro, Paar	112	155	203	227	249
HB34016, Bo Sitzgruppe abnehmbarer Armlehenschutz mit Nässeschutz, pro Paar	149	202	261	290	318
HB34012, Bo Sitzgruppe extra Sitzbezug	116	162	213	238	262
HB34015, Bo Sitzgruppe extra Rückenbezug	108	147	189	210	230

### Boble Sitzgruppe m/gepolsterten Armlehnen, Birkenholz, Abnehmbarer Bezug



HB15100, Boble 1-Sitzer m/gepolsterten Armlehnen	1262	1368	1484	1542	1597
HB15200, Boble 2-Sitzer m/gepolsterten Armlehnen	1828	1986	2158	2244	2325
HB15300, Boble 3-Sitzer m/gepolsterten Armlehnen	2766	2975	3205	3320	3428

Zuschlag schwarz oder weiß lackiert	13	Abnehmbarer Sitzbezug und Nässeschutz, pro Sitz	38
Zuschlag spezial lackiert oder gebeizt	18	Nordic Swan Ecolabel	42
Zuschlag Eichenholz	180	Rückenbezug mit Nässeschutz, pro Rücken	80
		Zuschlag zusätzliche Sitzhöhe (bis 5 cm)	114

Masse	Höhe	Breite	Tiefe	Sitzhöhe	Sitztiefe	Arml. höhe	Nettogewicht <sup>1</sup>
Boble 1-Sitzer m/gepolsterten Armlehnen	95	75	73	46	47	64	27
Boble 2-Sitzer m/gepolsterten Armlehnen	95	127	73	46	47	64	36
Boble 3-Sitzer m/gepolsterten Armlehnen	95	179	73	46	47	64	45

Gruppe 1	Gruppe 2	Gruppe 3	Gruppe 4	Gruppe 5
Renewed Loop* Medley* Lido* Cura* Tonal*	Wooly, Vita Bond*, Rock* Go Uni* Go Check* Go Couture* Cyber*, Grain*	Focus, Focus Melange, Fokus Royal, Silvertex, Margrethe	Step Step Melange* Blazer, Synergy Select, Track* Amdal, Bardal Pop*, Illusion, Illusion full grain Pop, Crisp	Capture Barnum * Puxx

## Sitzgruppen

### Duun Sitzgruppe m/festem Sitzbezug, Birkenholz



HB57000, Duun 1-Sitzer m/offenen Armlehnen	1132	1189	1252	1283	1313
HB57002, Duun 2-Sitzer m/offenen Armlehnen	1522	1619	1726	1779	1830
HB57003, Duun 3-Sitzer m/offenen Armlehnen	2013	2159	2318	2398	2473
Zuschlag schwarz oder weiß lackiert	63	Nordic Swan Ecolabel			42
Zuschlag spezial lackiert oder gebeizt	94	Rückenbezug mit Nässeschutz, pro Rücken			80
Zuschlag Eichenholz	97	Abnehmbarer Sitzbezug und Nässeschutz, pro Sitz			80
		Zuschlag zusätzliche Sitzhöhe (bis 5 cm)			128
		Vektplate, fast sete og ryggpute			575

Masse	Höhe	Breite	Tiefe	Sitzhöhe	Sitztiefe	Arml. höhe	Nettogewicht
Duun 1-Sitzer m/offenen Armlehnen	87	62	73	46	47	62	16
Duun 2-Sitzer m/offenen Armlehnen	87	120	73	46	47	62	34
Duun 3-Sitzer m/offenen Armlehnen	87	174	73	46	47	62	43

### Duun Sitzgruppe gepolstert m/festem Sitzbezug, Birkenholz



HB57004, Duun 1-Sitzer m/gepolsterten Armlehnen	1212	1292	1380	1424	1465
HB57005, Duun 2-Sitzer m/gepolsterten Armlehnen	1619	1739	1871	1937	1999
HB57006, Duun 3-Sitzer m/gepolsterten Armlehnen	2125	2288	2468	2558	2642

\* Erhältlich mit zusätzlicher Gewichtsplatte für die Psychiatrie. Gesamtgewicht mit Gewichtsplatte: 1-Sitzer 31 kg, 2-Sitzer 51 kg, 3-Sitzer 69 kg.

Zuschlag schwarz oder weiß lackiert	12	Nordic Swan Ecolabel			42
Zuschlag spezial lackiert oder gebeizt	19	Abnehmbarer Sitzbezug und Nässeschutz, pro Sitz			80
Zuschlag Eichenholz	54	Rückenbezug mit Nässeschutz, pro Rücken			84
		Zuschlag zusätzliche Sitzhöhe (bis 5 cm)			128
		Vektplate, fast sete og ryggpute			575

Masse	Höhe	Breite	Tiefe	Sitzhöhe	Sitztiefe	Arml. höhe	Nettogewicht
Duun 1-Sitzer m/gepolsterten Armlehnen	87	70	73	46	48	62	24
Duun 2-Sitzer m/gepolsterten Armlehnen	87	127	73	46	48	62	37
Duun 3-Sitzer m/gepolsterten Armlehnen	87	180	73	46	48	62	48

Gruppe 1	Gruppe 2	Gruppe 3	Gruppe 4	Gruppe 5
Renewed Loop* Medley* Lido* Cura* Tonal*	Wooly, Vita Bond*, Rock* Go Uni* Go Check* Go Couture* Cyber*, Grain*	Focus, Focus Melange, Fokus Royal, Silvertex, Margrethe	Step Step Melange* Blazer, Synergy Select, Track* Amdal, Bardal Pop*, Illusion, Illusion full grain Pop, Crisp	Capture Barnum * Puxx

## Sitzgruppen

### Duun Sitzgruppe ergänzende Produkte



HB57035, Duun Sitzgruppe Nackenkissen	167	183	200	209	217
HB57040, Duun Sitzgruppe extra Sitzbezug	90	122	157	175	191
HB57041, Duun Sitzgruppe extra Rückenbezug	81	100	120	130	140
HB57042, Duun Sitzgruppe Armlehnschutz, Paar. Gepolsterte Armlehnen	65	95	127	143	158
HB57055, Duun Armlehnenkissen, Paar	54	61	68	72	75

Masse	Höhe	Breite
Duun Armlehnenkissen, Paar	26	16

### Lake Bank gepolstert, o/Armlehnen (Kaufbar so lang wie lager reicht)



HB5812, Lake Bank 2-Sitzer, Gepolstert	1185	1227	1273	1296	1318
HB5813, Lake Bank 3-Sitzer, Gepolstert	1516	1573	1636	1667	1697
HB5814, Lake Bank 4-Sitzer, Gepolstert	2290	2367	2451	2493	2533
HB5815, Lake Bank 5-Sitzer, Gepolstert	2625	2722	2828	2881	2931
HB5816, Lake Bank 6-Sitzer, Gepolstert	3090	3202	3325	3387	3444

Eine Skizze mit Einrichtungsplan muss zum Zeitpunkt der Bestellung vorhanden sein und der Bestellung zugefügt werden

Zuschlag dekorative Naht auf Rückenlehne 25

Masse	Höhe	Breite	Tiefe	Sitzhöhe	Sitztiefe	Arml. höhe	Nettogewicht
Lake Bank 2-Sitzer, Gepolstert	84	100	58	45	41	-	16
Lake Bank 3-Sitzer, Gepolstert	84	157	58	45	41	-	20
Lake Bank 4-Sitzer, Gepolstert	84	214	58	45	41	-	30
Lake Bank 5-Sitzer, Gepolstert	84	271	58	45	41	-	39
Lake Bank 6-Sitzer, Gepolstert	84	328	58	45	41	-	43

HB580902, Lake gepolsterter Sitz	276	297	321	333	344
Zuschlag dekorative Naht auf Rückenlehne					25

Masse	Höhe	Breite	Tiefe	Sitzhöhe	Sitztiefe	Arml. höhe	Nettogewicht
Lake gepolsterter Sitz	-	42	-	-	41	-	3



Gruppe 1	Gruppe 2	Gruppe 3	Gruppe 4	Gruppe 5
Renewed Loop* Medley* Lido* Cura* Tonal*	Wooly, Vita Bond*, Rock* Go Uni* Go Check* Go Couture* Cyber*, Grain*	Focus, Focus Melange, Fokus Royal, Silvertex, Margrethe	Step Step Melange* Blazer, Synergy Select, Track* Amdal, Bardal Pop*, Illusion, Illusion full grain Pop, Crisp	Capture Barnum * Puxx

## Sitzgruppen

### Lake Bank Komponente

HB580901, Lake Bank Armlehne	103	
HB58303, Lake Bank 2-Sitzer Strahl	368	
HB58304, Lake Bank 3-Sitzer Strahl	431	
HB58305, Lake Bank Ecke Strahl	91	
HB58301, Lake Bank T-Bein	133	
HB58302, Lake Bank Verbindungsbein	195	
HB5891, Bodenbefestigung pro T-Bein	15	
hb58151, Lake Bank Tisch 44x44 gerundet	163	Tisch wird in allen Helland standard Laminaten ausgeführt
Zuschlag schwarz oder weiß lackiert	9	
Zuschlag spezial lackiert oder gebeizt	15	
Zuschlag Eichenholz	10	

### Roll Ottoman



HB4500, Roll Ottoman Ø50	462	486	511	524	536
HB4503, Roll Ottoman Ø65	544	575	609	626	642
HB4505, Roll Ottoman Ø90	795	845	899	926	952

Beine sind standardgemäß aus grauem Epoxy oder verchromt. Höhe 46 cm

Masse	Höhe	Breite	Tiefe	Sitzhöhe	Nettogewicht <sup>1</sup>
Roll Ottoman Ø50	46	50	50	46	7,5
Roll Ottoman Ø65	46	65	65	46	11
Roll Ottoman Ø90	46	90	90	46	14

### Pan Sitzgruppe m/abnehmbarem Sitzbezug, Birkenholz



HB68010, Pan 1-Sitzer m/offene Armlehnen	779	818	862	884	904
HB68020, Pan 2-Sitzer m/offenen Armlehnen	1211	1281	1359	1398	1434
HB68030, Pan 3-Sitzer m/offenen Armlehnen	1685	1790	1905	1962	2017
HB68040, Pan Sitzgruppe Sitzbezug	103	142	186	208	228
HB68041, Pan Sitzgruppe Rückenbezug	105	131	160	174	188
HB68042, Pan Armlehnenkissen, Paar	58	65	72	76	79
Zuschlag schwarz oder weiß lackiert	68		Zuschlag Knöpfe in verschiedenen Farben/Stoffen, pro Sitz		33
Zuschlag spezial lackiert oder gebeizt	103		Abnehmbarer Sitzbezug und Nässeschutz, pro Sitz		38
Zuschlag Eichenholz Pan 1-Sitzer m/offene Armlehnen	154		Nordic Swan Ecolabel		42
Zuschlag Eichenholz Pan 2-Sitzer m/offenen Armlehnen	174		Zuschlag wendbares Kissen		42
Zuschlag Eichenholz Pan 3-Sitzer m/offenen Armlehnen	199		Zuschlag zusätzliche Sitzhöhe (bis 5 cm)		71
			Rückenbezug mit Nässeschutz, pro Rücken		80

Masse	Höhe	Breite	Tiefe	Sitzhöhe	Sitztiefe	Arml. höhe	Nettogewicht <sup>1</sup>
Pan 1-Sitzer m/offene Armlehnen	90	62	70	46	47	62	12
Pan 2-Sitzer m/offenen Armlehnen	90	114	70	46	47	62	21
Pan 3-Sitzer m/offenen Armlehnen	90	165	70	46	47	62	28

Gruppe 1	Gruppe 2	Gruppe 3	Gruppe 4	Gruppe 5
Renewed Loop* Medley* Lido* Cura* Tonal*	Wooly, Vita Bond*, Rock* Go Uni* Go Check* Go Couture* Cyber*, Grain*	Focus, Focus Melange, Fokus Royal, Silvertex, Margrethe	Step Step Melange* Blazer, Synergy Select, Track* Amdal, Bardal Pop*, Illusion, Illusion full grain Pop, Crisp	Capture Barnum * Puxx

## Sitzgruppen

### Pan Sitzgruppe gepolstert, m/abnehmbarem Bezug, Birkenholz



HB68012, Pan 1-Sitzer m/Gepolsterten Armlehnen	983	1050	1123	1160	1194
HB68022, Pan 2-Sitzer m/Gepolsterten Armlehnen	1428	1533	1648	1705	1760
HB68032, Pan 3-Sitzer m/Gepolsterten Armlehnen	1865	2008	2165	2243	2317
HB680513, Pan Armlehnschutz, Paar. Gepolsterte Armlehnen	56	77	100	112	122
Zuschlag schwarz oder weiß lackiert	14	Zuschlag Knöpfe in verschiedenen Farben/Stoffen, pro Sitz			33
Zuschlag spezial lackiert oder gebeizt	20	Abnehmbarer Sitzbezug und Nässeschutz, pro Sitz			38
Zuschlag Eichenholz	41	Nordic Swan Ecolabel			42
		Zuschlag wendbares Kissen			42
		Zuschlag zusätzliche Sitzhöhe (bis 5 cm)			71
		Rückenbezug mit Nässeschutz, pro Rücken			80

Masse	Höhe	Breite	Tiefe	Sitzhöhe	Sitztiefe	Arml. höhe	Nettogewicht
Pan 1-Sitzer m/Gepolsterten Armlehnen	88	70	71	46	47	62	15
Pan 2-Sitzer m/Gepolsterten Armlehnen	88	120	71	46	47	62	23,50
Pan 3-Sitzer m/Gepolsterten Armlehnen	88	170	71	46	47	62	31

### Nordia Sitzgruppe m/festem Sitzbezug, Birkenholz



HB7801, Nordia 1-Sitzer m/offenen Armlehnen	844	881	922	942	962
HB7802, Nordia 2-Sitzer m/offenen Armlehnen	1339	1400	1466	1499	1530
HB7803, Nordia 3-Sitzer m/offenen Armlehnen	1794	1883	1982	2031	2078
HB78091, Nordia Sitzgruppe extra Sitzbezug	77	98	120	131	142
HB78092, Nordia Sitzgruppe extra Rückenbezug	77	98	121	132	143
Zuschlag schwarz oder weiß lackiert	67	Rückenbezug mit Nässeschutz, pro Rücken			84
Zuschlag spezial lackiert oder gebeizt	101	Abnehmbarer Sitzbezug und Nässeschutz, pro Sitz			84
Zuschlag Eichenholz Nordia 1-Sitzer m/offenen Armlehnen	395	Zuschlag zusätzliche Sitzhöhe (bis 5 cm)			130
Zuschlag Eichenholz Nordia 2-Sitzer m/offenen Armlehnen	470				
Zuschlag Eichenholz Nordia 3-Sitzer m/offenen Armlehnen	562				

Masse	Höhe	Breite	Tiefe	Sitzhöhe	Sitztiefe	Arml. höhe	Nettogewicht
Nordia 1-Sitzer m/offenen Armlehnen	79	71	72	46	48	68	14,5
Nordia 2-Sitzer m/offenen Armlehnen	79	133	72	46	48	68	26
Nordia 3-Sitzer m/offenen Armlehnen	79	193	72	46	48	68	38

Gruppe 1	Gruppe 2	Gruppe 3	Gruppe 4	Gruppe 5
Renewed Loop* Medley* Lido* Cura* Tonal*	Wooly, Vita Bond*, Rock* Go Uni* Go Check* Go Couture* Cyber*, Grain*	Focus, Focus Melange, Fokus Royal, Silvertex, Margrethe	Step Step Melange* Blazer, Synergy Select, Track* Amdal, Bardal Pop*, Illusion, Illusion full grain Pop, Crisp	Capture Barnum * Puxx

## Sitzgruppen

### Nordia Sitzgruppe m/hohem Rücken und festem Bezug, Birkenholz



HB78012, Nordia 1-Sitzer hohes Rücken m/offenen Armlehnen	1028	1078	1133	1160	1186
HB78022, Nordia 2-Sitzer hohes Rücken m/offenen Armlehnen	1720	1818	1925	1979	2029
hb78032, Nordia 3-Sitzer hohes Rücken m/offenen Armlehnen	2366	2512	2672	2752	2827
HB78023, Nordia 2-Sitzer m/hohem und niedrigem Rücken, offenen Armlehnen	1529	1607	1693	1736	1776
HB78033, Nordia 3-Sitzer m/2 hohen und 1 niedrigen Rücken m/offenen Armlehnen	2175	2302	2441	2511	2576
HB78034, Nordia 3-Sitzer m/1 hohen und 2 niedrigen Rücken m/offenen Armlehnen	1983	2091	2209	2268	2324
HB78056, Nordia Relaxsessel Nackenkissen extra bezug	69	84	101	110	118
hb78096, Nordia Armlehnenkissen, Paar	67	76	86	91	96
HB78093, Nordia Sitzgruppe hoher Rücken extra Rückenbezug	158	189	224	241	258

Bei der Kombination von hoch und niedrig Rückenlehne muss die Position der rechten und linken Rückenlehne beim Sitzen angegeben werden.

Zuschlag schwarz oder weiß lackiert	68	Abnehmbarer Sitzbezug und Nässeschutz, pro Sitz	84
Zuschlag spezial lackiert oder gebeizt	101	Rückenbezug mit Nässeschutz, pro Rücken	110
Zuschlag Eichenholz Nordia 1-Sitzer hohes Rücken m/offenen Armlehnen	395	Zuschlag zusätzliche Sitzhöhe (bis 5 cm)	130
Zuschlag Eichenholz Nordia 2-Sitzer hohes Rücken m/offenen Armlehnen	470		
Zuschlag Eichenholz Nordia 3-Sitzer hohes Rücken m/offenen Armlehnen	562		

Masse	Höhe	Breite	Tiefe	Sitzhöhe	Sitztiefe	Arml. höhe	Nettogewicht
Nordia 1-Sitzer hohes Rücken m/offenen Armlehnen	120	71	80	46	48	68	16,5
Nordia 2-Sitzer hohes Rücken m/offenen Armlehnen	120	133	80	46	48	68	30
Nordia 3-Sitzer hohes Rücken m/offenen Armlehnen	120	193	80	46	48	68	44
Nordia Armlehnenkissen, Paar	29	23					

HB78094, Nordia Gruppe Mittelarmlehne	63
Zuschlag schwarz oder weiß lackiert	17
Zuschlag spezial lackiert oder gebeizt	24
Zuschlag Eichenholz	67

### Ram Bank m/Beinen aus Eichenholz



HB71023, Ram Bank, 2-Sitzer	908	942	978	996	1013
-----------------------------	-----	-----	-----	-----	------

Masse	Höhe	Breite	Tiefe	Sitzhöhe	Sitztiefe	Arml. höhe	Nettogewicht
Ram Bank, 2-Sitzer	63	100	37	63	-	-	10

Gruppe 1	Gruppe 2	Gruppe 3	Gruppe 4	Gruppe 5
Renewed Loop* Medley* Lido* Cura* Tonal*	Wooly, Vita Bond*, Rock* Go Uni* Go Check* Go Couture* Cyber*, Grain*	Focus, Focus Melange, Fokus Royal, Silvertex, Margrethe	Step Step Melange* Blazer, Synergy Select, Track* Amdal, Bardal Pop*, Illusion, Illusion full grain Pop, Crisp	Capture Barnum * Puxx

## Sitzgruppen

### Svan Sitzgruppe m/abnehmbarem Sitzbezug, Birkenholz



HB12010, Svan 1-Sitzer m/offenen Armlehnen	874	913	957	979	999
HB12020, Svan 2-Sitzer m/offenen Armlehnen	1354	1425	1503	1542	1579
HB12030, Svan 3-Sitzer m/offenen Armlehnen	1947	2052	2168	2226	2280
Zuschlag schwarz oder weiß lackiert	35	Abnehmbarer Sitzbezug und Nässeschutz, pro Sitz			38
Zuschlag spezial lackiert oder gebeizt	53	Nordic Swan Ecolabel			42
Zuschlag Eichenholz	194	Zuschlag wendbares Kissen			42
		Zuschlag zusätzliche Sitzhöhe (bis 5 cm)			71
		Rückenbezug mit Nässeschutz, pro Rücken			80

Masse	Höhe	Breite	Tiefe	Sitzhöhe	Sitztiefe	Arml. höhe	
Svan 1-Sitzer m/offenen Armlehnen	89	63	48	46	48	63	
Svan 2-Sitzer m/offenen Armlehnen	89	117	48	46	48	63	
Svan 3-Sitzer m/offenen Armlehnen	89	168	48	46	48	63	29,90

### Svan Sitzgruppe m/abnehmbarem Sitzbezug, Birkenholz



HB12011, Svan 1-Sitzer m/offenen Armlehnen mit Kissen	909	949	994	1016	1037
HB12021, Svan 2-Sitzer m/offenen Armlehnen mit Kissen	1377	1451	1533	1574	1612
HB12031, Svan 3-Sitzer m/offenen Armlehnen mit Kissen	1972	2077	2193	2251	2305
Zuschlag schwarz oder weiß lackiert	36	Abnehmbarer Sitzbezug und Nässeschutz, pro Sitz			38
Zuschlag spezial lackiert oder gebeizt	54	Nordic Swan Ecolabel			42
Zuschlag Eichenholz	176	Zuschlag wendbares Kissen			42
		Zuschlag zusätzliche Sitzhöhe (bis 5 cm)			71
		Rückenbezug mit Nässeschutz, pro Rücken			80

Masse	Höhe	Breite	Tiefe	Sitzhöhe	Sitztiefe	Arml. höhe	
Svan 1-Sitzer m/offenen Armlehnen mit Kissen	89	66	48	46	48	63	
Svan 2-Sitzer m/offenen Armlehnen mit Kissen	89	117	48	46	48	63	
Svan 3-Sitzer m/offenen Armlehnen mit Kissen	89	168	48	46	48	63	

Gruppe 1	Gruppe 2	Gruppe 3	Gruppe 4	Gruppe 5
Renewed Loop* Medley* Lido* Cura* Tonal*	Wooly, Vita Bond*, Rock* Go Uni* Go Check* Go Couture* Cyber*, Grain*	Focus, Focus Melange, Fokus Royal, Silvertex, Margrethe	Step Step Melange* Blazer, Synergy Select, Track* Amdal, Bardal Pop*, Illusion, Illusion full grain Pop, Crisp	Capture Barnum * Puxx

## Sitzgruppen

### Svan Sitzgruppe gepolstert, m/abnembaremr Bezug, Birkenholz



HB12012, Svan 1-Sitzer m/gepolsterten Armlehnen	1065	1119	1177	1206	1234
HB12022, Svan 2-Sitzer m/gepolsterten Armlehnen	1548	1636	1733	1781	1827
HB12032, Svan 3-Sitzer m/gepolsterten Armlehnen	2328	2449	2583	2650	2713
Zuschlag schwarz oder weiß lackiert	36	Abnehmbarer Sitzbezug und Nässeschutz, pro Sitz			38
Zuschlag spezial lackiert oder gebeizt	53	Nordic Swan Ecolabel			42
Zuschlag Eichenholz	118	Zuschlag wendbares Kissen			42
		Zuschlag zusätzliche Sitzhöhe (bis 5 cm)			71
		Rückenbezug mit Nässeschutz, pro Rücken			80

Masse	Höhe	Breite	Tiefe	Sitzhöhe	Sitztiefe	Arml. höhe
Svan 1-Sitzer m/gepolsterten Armlehnen	89	70	48	46	48	63
Svan 2-Sitzer m/gepolsterten Armlehnen	89	122	48	46	48	63
Svan 3-Sitzer m/gepolsterten Armlehnen	89	170	48	46	48	63

### Timeout Sitzgruppe m/Armlehnen



HB0401, Timeout 1-Sitzer m/Armlehnen	904	985	1074	1119	1160
HB0402, Timeout 2-Sitzer m/Armlehnen	1198	1312	1437	1499	1558
HB0403, Timeout 3-Sitzer m/Armlehnen	1678	1830	1998	2082	2161

Kann zum gleichen Preis mit Stahlbeinen in Schwarzem oder Grauem Epoxy geliefert werden.

Zuschlag schwarz oder weiß lackiert	12	Nordic Swan Ecolabel			42
Zuschlag spezial lackiert oder gebeizt	20	Abnehmbarer Sitzbezug und Nässeschutz, pro Sitz			90
Zuschlag Eichenholz	88	Zusätzliche Sitzhöhe 3 cm			98
		Breitenreduzierung (2 und 3 sitze) +10/20cm			496

Masse	Höhe	Breite	Tiefe	Sitzhöhe	Sitztiefe	Arml. höhe	Nettogewicht
Timeout 1-Sitzer m/Armlehnen	80	81	67	46/49	49	63	20
Timeout 2-Sitzer m/Armlehnen	80	141	67	46/49	49	63	32
Timeout 3-Sitzer m/Armlehnen	80	200	67	46/49	49	63	41

Gruppe 1	Gruppe 2	Gruppe 3	Gruppe 4	Gruppe 5
Renewed Loop* Medley* Lido* Cura* Tonal*	Wooly, Vita Bond*, Rock* Go Uni* Go Check* Go Couture* Cyber*, Grain*	Focus, Focus Melange, Fokus Royal, Silvertex, Margrethe	Step Step Melange* Blazer, Synergy Select, Track* Amdal, Bardal Pop*, Illusion, Illusion full grain Pop, Crisp	Capture Barnum * Puxx

## Sitzgruppen

### Timeout Sitzgruppe o/Armlehnen



HB04013, Timeout 1-Sitzer o/Armlehnen	736	789	847	876	903
HB04023, Timeout 2-Sitzer o/Armlehnen	1083	1167	1258	1304	1347
HB04033, Timeout 3-Sitzer o/Armlehnen	1455	1578	1713	1780	1844
HB04041, Timeout Bogen 45° m/Rücken	936	1011	1093	1134	1173
HB04042, Timeout Ecke 90° m/Rücken	1011	1083	1162	1202	1239
HB04091, Timeout Armlehne rechts	216	247	280	297	312
HB040912, Timeout Armlehne links	216	247	280	297	312
HB040913, Timeout 1-Sitzer, extra Sitzbezug, abnehmbar	94	131	171	191	210
HB040914, Timeout 2-Sitzer, extra Sitzbezug, abnehmbar	131	188	250	281	310
HB040915, Timeout 3-Sitzer, extra Sitzbezug, abnehmbar	167	244	328	370	410
HB040916, Timeout Innenbogen 45°, extra Sitzbezug, abnehmbar	107	153	204	230	254
HB040920, Timeout Außenbogen 45° extra Sitzbezug, abnehmbar	96	133	174	194	214
HB040918, Timeout 90° Ecke, extra Sitzbezug, abnehmbar	88	117	150	166	182

Kann zum gleichen Preis mit Stahlbeinen in Schwarzem oder Grauem Epoxy geliefert werden.

Zuschlag schwarz oder weiß lackiert	15	Nordic Swan Ecolabel	42
Zuschlag spezial lackiert oder gebeizt	22	Abnehmbarer Sitzbezug und Nässeschutz, pro Sitz	90
Zuschlag Eichenholz	96	Zusätzliche Sitzhöhe 3 cm	98
		Breitenreduzierung (2 und 3 sitze) +10/20cm	496

Masse	Höhe	Breite	Tiefe	Sitzhöhe	Sitztiefe	Nettogewicht
Timeout 1-Sitzer o/Armlehnen	80	61	67	46/49	49	13
Timeout 2-Sitzer o/Armlehnen	80	121	67	46/49	49	24
Timeout 3-Sitzer o/Armlehnen	80	181	67	46/49	49	33
Timeout Bogen 45° m/Rücken	80	65/115	67	46/49	49	18,0
Timeout Ecke 90° m/Rücken	80	67	67	46/49	49	18,50
Timeout Armlehne rechts	63	7	48			4

Gruppe 1	Gruppe 2	Gruppe 3	Gruppe 4	Gruppe 5
Renewed Loop* Medley* Lido* Cura* Tonal*	Wooly, Vita Bond*, Rock* Go Uni* Go Check* Go Couture* Cyber*, Grain*	Focus, Focus Melange, Fokus Royal, Silvertex, Margrethe	Step Step Melange* Blazer, Synergy Select, Track* Amdal, Bardal Pop*, Illusion, Illusion full grain Pop, Crisp	Capture Barnum * Puxx

## Sitzgruppen

### Timeout Bank, Birkenholz



HB04012, Timeout Bank, 1-Sitzer	540	568	598	613	627
HB04022, Timeout Bank, 2-Sitzer	797	838	883	905	927
HB04032, Timeout Bank, 3-Sitzer	1050	1110	1177	1210	1242
HB0404, Timeout Bank Innenbogen 45°	637	673	712	732	750
HB040412, Timeout Bank Außenbogen 45°	687	723	762	782	800

Kann zum gleichen Preis mit Stahlbeinen in Schwarzem oder Grauem Epoxy geliefert werden.

Zuschlag schwarz oder weiß lackiert	15	Nordic Swan Ecolabel	42
Zuschlag spezial lackiert oder gebeizt	22	Abnehmbarer Sitzbezug und Nässeschutz, pro Sitz	90
Zuschlag Eichenholz	96	Zusätzliche Sitzhöhe 3 cm	98
Zuschlag bei anderen Farben des Stahls	(39)	Breitenreduzierung (2 und 3 sitze) +10/20cm	496

Masse	Höhe	Breite	Tiefe	Sitzhöhe	Sitztiefe	Arml. höhe	Nettogewicht
Timeout Bank Innenbogen 45°	46	65/115	67	46/49	49	-	17
Timeout Bank Außenbogen 45°	46	115/65		46/51	49	-	17

### Timeout Eckplatte 64x64, massivholz, Birkenholz

HB04803, Timeout Ecktisch 64x64, m/Montagehalterung und 1 Bein				455	
Zuschlag schwarz oder weiß lackiert	12	Zusätzliche Sitzhöhe 3 cm			98
Zuschlag spezial lackiert oder gebeizt	18				

### Timeout Zwischenplatte 64x64, massivholz, Birkenholz

HB04808, Timeout Zwischenplatte 64x64 mit Montagehalterungen				322	
Zuschlag schwarz oder weiß lackiert	28				
Zuschlag spezial lackiert oder gebeizt	42				
Zuschlag Eichenholz	166				























### Timeout Zwischenplatte 64x32, massivholz, Birkenholz

HB04809, Timeout Zwischenplatte 32x64 m/Montagehalterungen				247	
Zuschlag schwarz oder weiß lackiert	27				
Zuschlag spezial lackiert oder gebeizt	42				
Zuschlag Eichenholz	98				

## Tischplatten

Die Tischplatten werden in zwei Preisgruppen geliefert. Preisgruppe 1: Birke F7921, Eiche F5374, Weiß F1040, Lichtgrau F7927.  
Preisgruppe 2: F8857 Just Gold, F2582 Lilac, F8751 Mojave, F7966 New Burgundy, F2297 Terril. Andere Laminatfarben auf Anfrage.

### Standardlaminat (Massivholzplatten können auf Anfrage geliefert werden)

											
160	140	120	120	70	125	120	65	Ø	Ø	Ø	Ø
80	80	80	70	70	70	70	65	50	60	70	90
											
180	180	160	140	140	120	120	80	70	Ø	Ø	Ø
90	80	80	90	80	80	70	80	70	70	90	120

1 2->















BA8101800101, Tischplatte 22 mm 180x90 Nettogewicht: 26	571	446
ba8101800701, Tischplatte 22mm 180x90 kurze Seite abgerundet	571	446
ba8101800001, Tischplatte 22 mm 180x80 Nettogewicht: 23	541	417
BA8101600001, Tischplatte 22 mm 160x80 Nettogewicht: 22	464	351
ba8101400101, Tischplatte 22 mm 140x90 Nettogewicht: 20	411	334
ba8101400001, Tischplatte 22 mm 140x80 Nettogewicht: 18	389	286
BA8101200001, Tischplatte 22 mm 120x80 Nettogewicht: 15	296	215
ba8101200101, Tischplatte 22 mm 120x70 Nettogewicht: 13	280	203
ba8100650001, Tischplatte 22 mm mit gerundeten Ecken, 65x65. Nettogewicht: 4	281	206
ba8108080101, Tischplatte 22 mm 80x80 Nettogewicht: 10	296	207
ba8100700101, Tischplatte 22 mm 70x70 Nettogewicht: 8	244	192
ba8101250001, Tischplatte 22 mm Ellipse 125x70 Nettogewicht: 12	335	256
ba8101200201, Tischplatte 22 mm mit gerundeten Ecken 120x70 Nettogewicht: 13	353	257
BA8100500001, Tischplatte 22 mm Ø50 Nettogewicht: 3	243	183
BA8100600001, Tischplatte 22 mm Ø60 Nettogewicht: 4	265	225
BA8100700001, Tischplatte 22 mm Ø70 Nettogewicht: 6	277	237
BA8100900001, Tischplatte 22 mm Ø90 Nettogewicht: 10	327	260
BA8101200401, Tischplatte 22 mm Ø120 Nettogewicht: 18	428	401



## Tischplatten

Die Tischplatten werden in zwei Preisgruppen geliefert. Preisgruppe 1: Birke F7921, Eiche F5374, Weiß F1040, Lichtgrau F7927.  
Preisgruppe 2: F8857 Just Gold, F2582 Lilac, F8751 Mojave, F7966 New Burgundy, F2297 Terril. Andere Laminatfarben auf Anfrage.

### Standardfarbenes Laminat (Massivholzplatten können auf Anfrage geliefert wer

											
160	140	120	120	70	125	120	65	Ø	Ø	Ø	Ø
80	80	80	70	70	70	70	65	50	60	70	90
											
180	180	160	140	140	120	120	80	70	Ø	Ø	Ø
90	80	80	90	80	80	70	80	70	70	90	120

1 2->

BA81018001CL, Farbe Laminat Tischplatte 22 mm 180x90	685	535
BA81012007CL, Farbe Laminat Tischplatte 22 mm 180x90, kurze Seite abgerundet	685	535
ba81018000CL, Farbe Laminat Tishplatte 22 mm 180x80	649	500
BA81016000CL, Farbe Laminat Tischplatte 22 mm 160x80	557	421
ba81014001CL, Farbe Laminat Tischplatte 22 mm 140x90	493	401
ba81014000CL, Farbe Laminat Tischplatte 22 mm 140x80	467	343
BA81012000CL, Farbe Laminat Tischplatte 22 mm 120x80	355	258
ba81012001CL, Farbe Laminat Tischplatte 22 mm 120x70	336	244
ba81006500CL, Farbe Laminat Tischplatte 22 mm mit gerundeten Ecken, 65x65.	337	247
ba81080801CL, Farbe Laminat Tischplatte 22 mm 80x80	355	248
ba81007001CL, Farbe Laminat Tischplatte 22 mm 70x70	293	230
ba81012500CL, Farbe Laminat Tischplatte 22 mm Ellipse 125x70	402	307
ba81012002CL, Farbe Laminat Tischplatte 22 mm mit gerundeten Ecken 120x70	424	308
BA81005000CL, Farbe Laminat Tischplatte 22 mm Ø50	292	220
BA81006000CL, Farbe Laminat Tischplatte 22 mm Ø60	318	270
BA81007000CL, Farbe Laminat Tischplatte 22 mm Ø70	332	284
BA81009000CL, Farbe Laminat Tischplatte 22 mm Ø90	392	312
BA81012004CL, Farbe Laminat Tischplatte 22 mm Ø120	514	481

160	140	120	120	70	125	120	65	∅	∅	∅	∅	∅
80	80	80	70	70	70	70	65	50	60	70	90	120

## Couchtische

Tischplatten sind in folgenden Laminatfarben zum einheitlichen Preis verfügbar: Birke F7921, Eiche F5374, Weiß F1040 und Hellgrau F7927.

### Comet Couchtisch



	Birke 6->	Eiche 6->
HB69801E, Comet Couchtisch Ø60 Nettogewicht: 9	635	705
HB69802E, Comet Couchtisch Ø70 Nettogewicht: 11	647	717
<b>Höhe 54 cm, Plattenbreite 22 mm</b>		
Zuschlag schwarz oder weiß lackiert	27	Maßanfertigung
Zuschlag spezial lackiert oder gebeizt	43	467

### Duun Couchtisch



	Birke 6->	Eiche 6->
hb57801E, Duun Couchtisch 120x80 Nettogewicht: 20	536	712
hb57801E, Duun Couchtisch 120x80, Mit Ablagefläche Nettogewicht: 20	728	930
HB57802E, Duun Couchtisch 120x70 Nettogewicht: 18	524	699
HB57802E, Duun Couchtisch 120x70, Mit Ablagefläche Nettogewicht: 18	717	916
HB57803E, Duun Couchtisch 70x70, m/Ablagefläche Nettogewicht: 13	583	720
HB57804E, Duun Couchtisch 120x70, m/m/Tischplatten abgerundet Nettogewicht: 23	591	775
HB57804E, Duun Couchtisch 120x70, m/m/Tischplatten abgerundet, Mit Ablagefläche Nettogewicht: 23	784	993
hb57805E, Duun Couchtisch 65x65, m/Tischplatten abgerundet und Bodenplatte Nettogewicht: 10	596	686
HB57806E, Duun Couchtisch Ø50, m/Ablagefläche Nettogewicht: 8	529	632
HB57807E, Duun Couchtisch Ø60, m/Ablagefläche Nettogewicht: 10	613	712
HB57808E, Duun Couchtisch Ø70, m/Ablagefläche Nettogewicht: 12	638	746
HB57809E, Duun Couchtisch, Ø90 m/Ablagefläche Nettogewicht: 14	789	932
<b>Couchtische standardgemäß ohne Ablagefläche. Höhe: 60 cm, Plattenbreite: 22 mm, Ablagefläche: 16mm. Zum gleichen Preis in Höhe 50 cm erhältlich.</b>		
Zuschlag schwarz oder weiß lackiert	28	Maßanfertigung
Zuschlag spezial lackiert oder gebeizt	45	467

### Kits Couchtisch



	1	2->
HB44801E, Kits Couchtisch 110x55 Epoxy Nettogewicht: 25	953	898
HB44802E, Kits Couchtisch 55x55 Epoxy Nettogewicht: 15	843	819
<b>Beine sind standardgemäß aus grauem Epoxy oder Chrome. Höhe: 42cm.</b>		
	Maßanfertigung	467

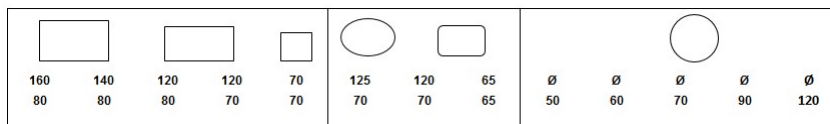

## Couchtische

Tischplatten sind in folgenden Laminatfarben zum einheitlichen Preis verfügbar: Birke F7921, Eiche F5374, Weiß F1040 und Hellgrau F7927.

### Metro Couchtisch



	1	2->
HB42801E, Metro Couchtisch 140x80 Epoxy Nettogewicht: 22	585	483
HB42802E, Metro Couchtisch 120x80 Epoxy Nettogewicht: 19	494	414
HB42806E, Metro Couchtisch 120x70 Epoxy Nettogewicht: 17	478	401
HB42805E, Metro Couchtisch 70x70 Epoxy Nettogewicht: 12	442	390
HB42807E, Metro Couchtisch 125x70, m/ovaler Platte Epoxy Nettogewicht: 15	532	454
HB42808E, Metro Couchtisch 120x70, m/abgerundeten Tischecken Epoxy Nettogewicht: 17	549	455
HB42809E, Metro Couchtisch 65x65, m/abgerundeten Tischecken Epoxy Nettogewicht: 8	479	403
HB428010E, Metro Couchtisch Ø50 Epoxy Nettogewicht: 6	418	356
HB428011E, Metro Couchtisch Ø60 Epoxy Nettogewicht: 7	437	397
HB428012E, Metro Couchtisch Ø70 Epoxy Nettogewicht: 9	448	410
HB428024E, Metro Couchtisch Ø90 Epoxy Nettogewicht: 13	498	433

Beine sind standardgemäß aus schwarzem oder grauem Epoxy. Chrom und andere Farben gegen Aufpreis. Siehe Seite 2. Höhe: 55 cm, Plattenbreite: 22 mm

Zuschlag bei anderen Farben des Stahls 78 Maßanfertigung 467

### Modus Couchtisch



	Birke 6->	Eiche 6->
HB52806E, Modus Couchtisch 140x80 Nettogewicht: 26	592	844
HB52807E, Modus Couchtisch 120x80 Nettogewicht: 22	512	717
HB52808E, Modus Couchtisch 70x70 Nettogewicht: 14	469	626
HB52809E, Modus Couchtisch 120x70 Nettogewicht: 20	494	706
HB528010E, Modus Couchtisch Ø50 Nettogewicht: 7	431	559
HB528011E, Modus Couchtisch Ø60 Nettogewicht: 10	470	603
HB528012E, Modus Couchtisch Ø70 Nettogewicht: 11	483	616
HB528024E, Modus Couchtisch Ø90 Nettogewicht: 15	589	798

Höhe: 60 cm, Plattenbreite: 22 mm

Zuschlag schwarz oder weiß lackiert 28 Maßanfertigung 467  
 Zuschlag spezial lackiert oder gebeizt 42

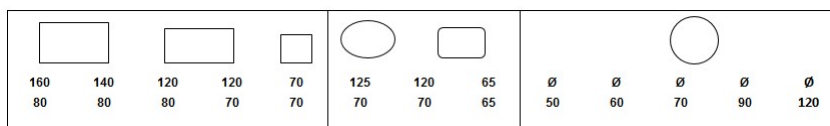

## Couchtische

Tischplatten sind in folgenden Laminatfarben zum einheitlichen Preis verfügbar: Birke F7921, Eiche F5374, Weiß F1040 und Hellgrau F7927.

### Pan Couchtisch



	Birke 6->	Eiche 6->
HB68801E, Pan Couchtisch 120x80 Nettogewicht: 20 (+4)	513	610
HB68801E, Pan Couchtisch 120x80, Mit Ablagefläche Nettogewicht: 20 (+4)	719	839
HB68802E, Pan Couchtisch 120x70 Nettogewicht: 18 (+4)	503	597
HB68802E, Pan Couchtisch 120x70, Mit Ablagefläche Nettogewicht: 18 (+4)	707	824
HB68803E, Pan Couchtisch 70x70 Nettogewicht: 12(+2)	466	553
HB68803E, Pan Couchtisch 70x70, Mit Ablagefläche Nettogewicht: 12(+2)	671	781
HB68804E, Pan Couchtisch 125x70, m/ovaler Platte Nettogewicht: 17(+4)	553	654
HB68804E, Pan Couchtisch 125x70, m/ovaler Platte, Mit Ablagefläche Nettogewicht: 17(+4)	758	881
HB68809E, Pan Couchtisch 120x70, m/abgerundeten Tischecken Nettogewicht: 18(+4)	554	654
HB68809E, Pan Couchtisch 120x70, m/abgerundeten Tischecken, Mit Ablagefläche Nettogewicht: 18(+4)	759	879
HB68805E, Pan Couchtisch 65x65, m/abgerundeten Tischecken Nettogewicht: 8(+2)	481	569
HB68805E, Pan Couchtisch 65x65, m/abgerundeten Tischecken, Mit Ablagefläche Nettogewicht: 8(+2)	667	776
hb68806E, Pan Couchtisch Ø50 Nettogewicht: 6	485	575
HB68807E, Pan Couchtisch Ø60 Nettogewicht: 8	481	569
HB68807E, Pan Couchtisch Ø60, Mit Ablagefläche Nettogewicht: 8	667	776
HB68808E, Pan Couchtisch Ø70 Nettogewicht: 9.5 (+4)	509	600
HB68808E, Pan Couchtisch Ø70, Mit Ablagefläche Nettogewicht: 9.5 (+4)	696	806
HB68810E, Pan Couchtisch Ø90 Nettogewicht: 14 (+4)	517	621
HB68810E, Pan Couchtisch Ø90, Mit Ablagefläche Nettogewicht: 14 (+4)	704	817











Höhe: 60 cm. Für den gleichen Preis ebenfalls in Höhe 50 cm erhältlich. Tische standardgemäß ohne Ablagefläche. Plattenbreite: 22 mm

Zuschlag schwarz oder weiß lackiert	28	Maßanfertigung	467
Zuschlag spezial lackiert oder gebeizt	45		

### Timeout Couchtisch massivholz, Birkenholz



HB04801, Timeout Couchtisch 128x64 ,H45	663	604	970
HB04804, Timeout Couchtisch 128x64, H55	663	604	970
<b>Plattenbreite 25 mm Massivholz</b>			
Zuschlag schwarz oder weiß lackiert	2		
Zuschlag spezial lackiert oder gebeizt	45		
HB04802, Timeout Couchtisch 64x64, H45 Nettogewicht: 10	569	507	726
HB04805, Timeout Couchtisch 64x64, H55 Nettogewicht: 10	569	507	726
Zuschlag schwarz oder weiß lackiert	27		
Zuschlag spezial lackiert oder gebeizt	45		
HB04806, Timeout Tischplatte 128x64	380	313	635
Zuschlag schwarz oder weiß lackiert	37		
Zuschlag spezial lackiert oder gebeizt	51		
HB04807, Timeout Tischplatte 64x64	296	228	391
Zuschlag schwarz oder weiß lackiert	27		
Zuschlag spezial lackiert oder gebeizt	41		

												
160	140	120	120	70	125	120	65	Ø	Ø	Ø	Ø	Ø
80	80	80	70	70	70	70	65	50	60	70	90	120

## Couchtische

Tischplatten sind in folgenden Laminatfarben zum einheitlichen Preis verfügbar: Birke F7921, Eiche F5374, Weiß F1040 und Hellgrau F7927.



### Twin Couchtisch



	1	2->
HB33806E, Twin 2 Couchtisch 70x70 Epoxy Nettogewicht: 13	623	571
HB33807E, Twin 2 Couchtisch 65x65, m/abgerundeten Tischecken Epoxy Nettogewicht: 9	660	587
HB33808E, Twin 2 Couchtisch Ø60 Epoxy Nettogewicht: 9	644	604
HB33809E, Twin 2 Couchtisch Ø70 Epoxy Nettogewicht: 11	656	616
HB338011E, Twin 2 Couchtisch Ø90 Epoxy Nettogewicht: 15	705	639

**Beine sind standardgemäß aus grauem oder schwarzem Epoxy. Höhe: 50 cm, Plattenbreite: 22 mm**

Zuschlag bei anderen Farben des Stahls	85	Maßanfertigung	467
--	----	----------------	-----

											
180	180	160	140	140	120	120	80	70	Ø	Ø	Ø
90	80	80	90	80	80	70	80	70	70	90	120

## Esstische

Tischplatten sind in folgenden Laminatfarben zum einheitlichen Preis verfügbar: Birke F7921, Eiche F5374, Weiß F1040 und Hellgrau F7927

### Ark Esstisch



	Birke 6->	Eiche 6->
HB488001E, Ark Esstisch 140x100 Nettogewicht: 30	1124	1689
HB488002E, Ark Esstisch Ausziehbar 200x100, m/ zwei Einsatzplatten (260x100) Nettogewicht: 51	1793	2395
HB488003E, Ark Esstisch 200x100, ganze Platte Nettogewicht: 39	1246	1801
<b>Höhe: 75 cm, Plattenbreite: 16 mm. MDF mit lackierter Kante. Maßanfertigung für MDF Platte nicht möglich.</b>		
Zuschlag schwarz oder weiß lackiert	27	Maßanfertigung
Zuschlag spezial lackiert oder gebeizt	41	467

### Bo Esstisch, verstellbar (Massivholzplatten können auf Anfrage geliefert werden)





	Birke 6->	Eiche 6->
HB34801E, Bo Esstisch 180x90, verstellbar Nettogewicht: 41	1128	1305
HB34809E, Bo spisebord 180x90 half oval, regulierbar Nettogewicht: 41	1413	1728
HB34802E, Bo Esstisch 180x80, verstellbar Nettogewicht: 38	1099	1317
HB348020E, Bo Esstisch 160x80, verstellbar Nettogewicht: 35	1036	1278
HB348019E, Bo Esstisch 140x90, verstellbar Nettogewicht: 34	1019	1182
HB34803E, Bo Esstisch 140x80, verstellbar Nettogewicht: 32	972	1125
HB34804E, Bo Esstisch 120x80, verstellbar Nettogewicht: 28	904	1055
HB34805E, Bo Esstisch 120x70, verstellbar Nettogewicht: 26	847	990
<b>Höhe: 69.5 bis 80 cm, Plattenbreite: 22 mm</b>		
Zuschlag schwarz oder weiß lackiert	27	Maßanfertigung
Zuschlag spezial lackiert oder gebeizt	41	467

### Bo Esstisch (Massivholzplatten können auf Anfrage geliefert werden)



	Birke 6->	Eiche 6->
HB348011E, Bo Esstisch 180x90 Nettogewicht: 33	792	908
HB348010E, Bo spisebord 180x90 half oval Nettogewicht: 33	1005	1249
HB348012E, Bo Esstisch 180x80 Nettogewicht: 31	764	876
HB348024E, Bo Esstisch 160x80 Nettogewicht: 29	714	805
HB348021E, Bo Esstisch 140x90 Nettogewicht: 28	684	785
HB348013E, Bo Esstisch 140x80 Nettogewicht: 26	636	735
HB348014E, Bo Esstisch 120x80 Nettogewicht: 23	568	658
HB348015E, Bo Esstisch 120x70 Nettogewicht: 21	534	620
<b>Höhe: 72 cm, Plattenbreite: 22 mm</b>		
Zuschlag schwarz oder weiß lackiert	27	Maßanfertigung
Zuschlag spezial lackiert oder gebeizt	40	467

		
180 180 160 140 140 120 120 80 70		Ø Ø Ø
90 80 80 90 80 80 70 80 70		70 90 120

## Esstische

Tischplatten sind in folgenden Laminatfarben zum einheitlichen Preis verfügbar: Birke F7921, Eiche F5374, Weiß F1040 und Hellgrau F7927

### Duun Esstisch (Massivholzplatten können auf Anfrage geliefert werden)



	Birke 6->	Eiche 6->
HB578010E, Duun Esstisch 180x90 Nettogewicht: 34	821	962
HB578019E, Duun spisebord 180x90 halv oval Nettogewicht: 34	1121	12470
HB578011E, Duun Esstisch 180x80 Nettogewicht: 31	793	951
HB578024E, Duun Esstisch 160x80 Nettogewicht: 28	728	865
HB578018E, Duun Esstisch 140x90 Nettogewicht: 28	713	838
HB578012E, Duun Esstisch 140x80 Nettogewicht: 25	662	778
HB578013E, Duun Esstisch 120x80 Nettogewicht: 23	593	701
HB578014E, Duun Esstisch 120x70 Nettogewicht: 21	581	689

Höhe: 72 cm, Plattenbreite: 22 mm

Zuschlag schwarz oder weiß lackiert  
Zuschlag spezial lackiert oder gebeizt

27  
42

Tischhöhe 75 cm  
Maßanfertigung

51  
467

### Metro Esstisch



	1	2->
HB428013E, Metro Esstisch 180x90 Epoxy Nettogewicht: 30	830	705
HB428014E, Metro Esstisch 180x80 Epoxy Nettogewicht: 27	798	676
HB428015E, Metro Esstisch 140x90 Epoxy Nettogewicht: 25	669	593
HB428016E, Metro Esstisch 140x80 Epoxy Nettogewicht: 22	648	546
HB428017E, Metro Esstisch 120x80 Epoxy Nettogewicht: 20	557	477
HB428018E, Metro Esstisch 120x70 Epoxy Nettogewicht: 18	542	464
HB428023E, Metro Esstisch 80x80 Epoxy Nettogewicht: 15	508	419
HB428019E, Metro Esstisch 70x70 Epoxy Nettogewicht: 12	456	403
HB428021e, Metro Esstisch Ø70 Epoxy Nettogewicht: 10	488	448
HB428022E, Metro Esstisch Ø90 Epoxy Nettogewicht: 14	587	522
HB428025E, Metro Esstisch Ø120 Epoxy Nettogewicht: 20	659	632

Beine sind standardgemäß aus schwarzem oder grauem Epoxy.Chrom und andere Farben gegen Aufpreis. Siehe Seite 2. Höhe: 72 cm, Plattenbreite: 22 mm

Zuschlag bei anderen Farben des Stahls

91

Maßanfertigung

467

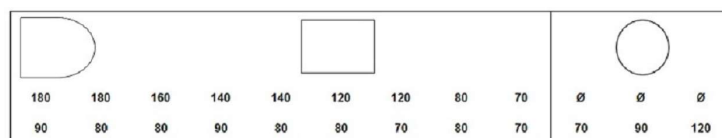

## Esstische

Tischplatten sind in folgenden Laminatfarben zum einheitlichen Preis verfügbar: Birke F7921, Eiche F5374, Weiß F1040 und Hellgrau F7927

### Modus Esstisch (Massivholzplatten können auf Anfrage geliefert werden)



	Birke 6->	Eiche 6->
HB528013E, Modus Esstisch 180x90 Nettogewicht: 34	802	912
HB528014E, Modus Esstisch 180x80 Nettogewicht: 32	769	882
hb528015E, Modus Esstisch 140x90 Nettogewicht: 28	688	793
HB528016E, Modus Esstisch 140x80 Nettogewicht: 26	616	711
HB528017E, Modus Esstisch 120x80 Nettogewicht: 22	533	618
HB528018E, Modus Esstisch 120x70 Nettogewicht: 20	522	605
HB528022E, Modus Esstisch 80x80 Nettogewicht: 17	533	614
HB528019E, Modus Esstisch 70x70 Nettogewicht: 14	483	558
HB528020E, Modus Esstisch Ø70 Nettogewicht: 11	526	607
HB528021E, Modus Esstisch Ø90 Nettogewicht: 15	551	643
HB528025E, Modus Esstisch Ø120 Nettogewicht: 21	831	897

Höhe: 75 cm, Plattenbreite: 22 mm. Lichte höhe Fußboden / Zarge = 67 cm

Zuschlag schwarz oder weiß lackiert	27	Maßanfertigung	467
Zuschlag spezial lackiert oder gebeizt	42		

### Pan Esstisch (Massivholzplatten können auf Anfrage geliefert werden)



	Birke 6->	Eiche 6->
HB688011E, Pan Esstisch 180x100 gerundet, ganze Platte Nettogewicht: 38	958	1092
HB688012E, Pan Esstisch 180x90, rechteckig, ganze Platte Nettogewicht: 34	709	831
HB688021E, Pan spisebord 180x90, halv oval Nettogewicht: 34	837	1076
HB688013E, Pan Esstisch 180x80, rechteckig, ganze Platte Nettogewicht: 31	680	799
HB688020E, Pan Esstisch 160x80, rechteckig, ganze Platte Nettogewicht: 29	617	758
HB688014E, Pan Esstisch 140x90, rechteckig, ganze Platte Nettogewicht: 27	600	708
HB688015E, Pan Esstisch 140x80, rechteckig, ganze Platte Nettogewicht: 27	553	657
HB688016E, Pan Esstisch 120x80, rechteckig, ganze Platte Nettogewicht: 22	485	581
HB688017E, Pan Esstisch 80x80, rechteckig, ganze Platte Nettogewicht: 16	437	528
HB688019E, Pan Esstisch Ø90 Nettogewicht: 18	791	922
HB688018E, Pan Esstisch Ø120 Nettogewicht: 24	925	1016

Höhe: 75 cm, Plattenbreite: 22 mm

Zuschlag schwarz oder weiß lackiert	28	Maßanfertigung	467
Zuschlag spezial lackiert oder gebeizt	41		



## Esstische

Tischplatten sind in folgenden Laminatfarben zum einheitlichen Preis verfügbar: Birke F7921, Eiche F5374, Weiß F1040 und Hellgrau F7927

### Xenia Esstisch

HB108005E Ø90, profile edges

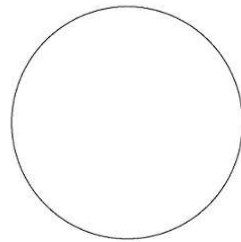

HB108006E Ø120, profile edges

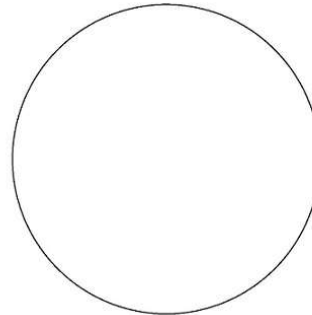

Base frame

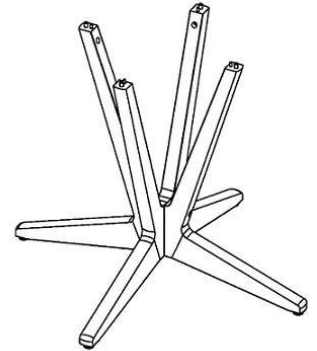

Birke 6->

Eiche 6->

HB108005E, Xenia Esstisch Ø90, Profilkanten		787	1042
HB108006E, Xenia Esstisch Ø120, Profilkanten		937	1227
Zuschlag schwarz oder weiß lackiert	25		
Zuschlag spezial lackiert oder gebeizt	38		

### Xenia Esstisch

HB108007E, rounded corners, profile edges

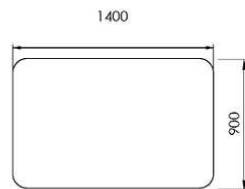

HB108009E, rounded corners, profile edges

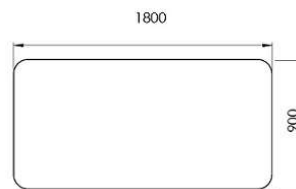

Base frame

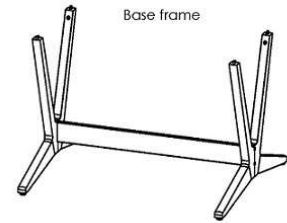

Birke 6->

Eiche 6->

HB108007E, Xenia Esstisch 140x90, Tischdecken abgerundet, Profilkanten		947	1277
HB108009E, Xenia Esstisch 180x90, Tischdecken abgerundet, Profilkanten		1104	1463
Zuschlag schwarz oder weiß lackiert	25		
Zuschlag spezial lackiert oder gebeizt	38		

# Esstische

Tischplatten sind in folgenden Laminatfarben zum einheitlichen Preis verfügbar: Birke F7921, Eiche F5374, Weiß F1040 und Hellgrau F7927

## Xenia Esstisch

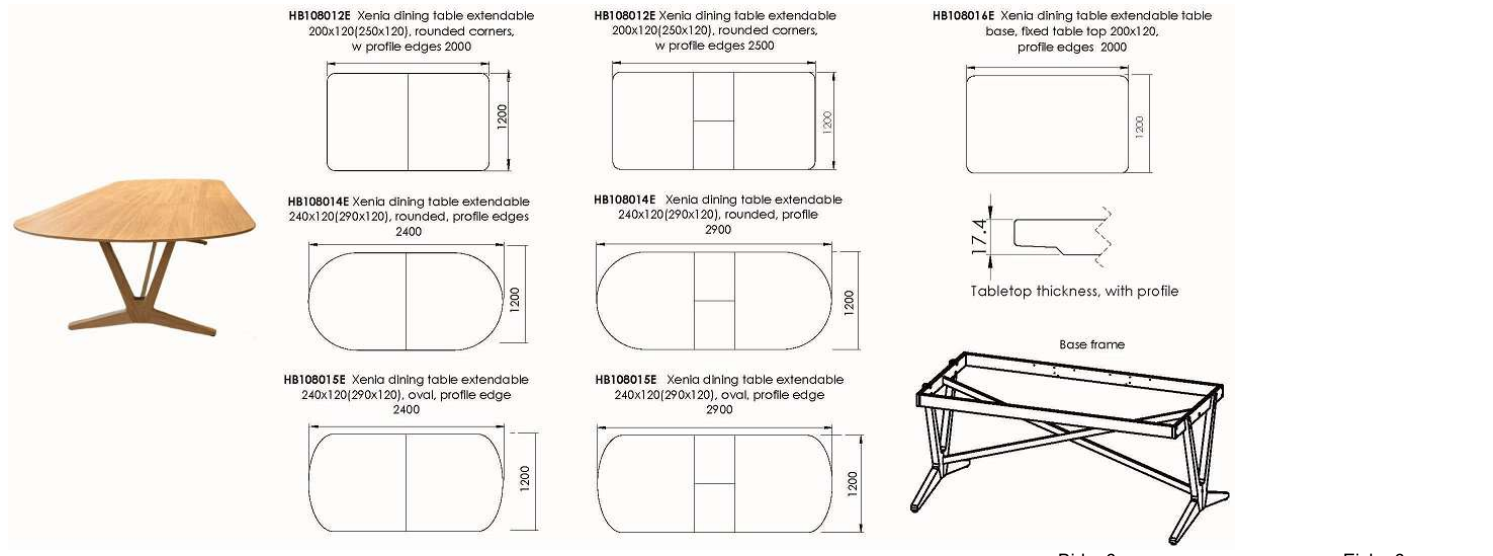

Birke 6->

Eiche 6->

HB108012E, Xenia Esstisch ausziehbar 200x120(250x120), Tischdecken abger, Profilkanten	1781	2244
HB108015E, Xenia Esstisch ausziehbar 240x120(290x120), Ovale Tischplatte, Profilkanten	1898	2361
HB108014E, Xenia Esstisch ausziehbar 240x120(290x120), Tischdecken abgerund, Profilkanten	1898	2361
HB108016E, Xenia Esstisch, feste Tischplatte 200x120, Profilkante	1365	1828
Zuschlag schwarz oder weiß lackiert	26	
Zuschlag spezial lackiert oder gebeizt	39	

## Cube Anrichten

Alle Korpus sind standardgemäss aus weissem Melamin und aus Birke oder Eiche Melamin zum einheitlichen Preis verfügbar. Griff in Schwarz oder Silber. Farbe muss bei der Bestellung angegeben werden.

Geliefert montiert mit Ausnahme von Griff und Beine. Türen, Regale und Topplatte aus folgenden Laminatfarben: Birke F7921, Eiche F5374, Weiß F1040 und Hellgrau F7927. Gegen Mehrpreis: F8857 Just Gold, F2582 Lilac, F8751 Mojave, F7966 New Burgundy, F2297 Terril. Andere Laminatfarben auf Anfrage

### Cube Anrichte 100, B100xH76xT41, m/klar lackierten Beine aus Birke



Modell	1	2->
HB011001E2, Cube Anrichte 100-1, m/2 Türen, 2 Holzregale Nettogewicht: 45	1054	952
HB011002E2, Cube Anrichte 100-2, m/2 Glasstüren und 2 Glassregale Nettogewicht: 45	1235	1138
HB011003E2, Cube Anrichte 100-3, m/1 Glasstür, 1 Holzregal und 1 Glassregal Nettogewicht: 45	1034	937
HB011004E2, Cube Anrichte 100-4, m/1 Tür und 2 Holzregale Nettogewicht: 45	845	944
HB011005E2, Cube Anrichte 100-5, m/Schubladen, 1 Glasstür und 1 Glassregal Nettogewicht: 49	1420	1272
HB011006E2, Cube Anrichte 100-6, m/2 Schubladen, 1 Tür und 1 Holzregal Nettogewicht: 49	1338	1189
HB011007E2, Cube Anrichte 100-7, m/2 Schubladen und 1 Holzregal Nettogewicht: 49	1227	1080
HB011008E2, Cube Anrichte 100-8, m/2 Schubladen Nettogewicht: 51	1437	1308
HB011009E2, Cube Anrichte 100-9, TV Bank m/Rädern Nettogewicht: 49	1086	938

Eiche klar lackierte Beine	26
Birke gebeizte Beine	30
Birke spezialgebeizte Beine	30
Birke weiß lackierte Beine	30
Birke speziallackierte Beine	30
Birke schwarz lackierte Beine	30
Eiche spezialgebeizte Beine	50
Eiche schwarz lackierte Beine	65
Eiche spezial lackierte Beine	65
2 Türen	321

Masse	Höhe	Breite	Tiefe	Nettogewicht
Cube Anrichte 100-1, m/2 Türen, 2 Holzregale	76	100	41	45
Cube Anrichte 100-2, m/2 Glasstüren und 2 Glassregale	76	100	41	45
Cube Anrichte 100-3, m/1 Glasstür, 1 Holzregal und 1 Glassregal	76	100	41	45
Cube Anrichte 100-4, m/1 Tür und 2 Holzregale	76	100	41	45
Cube Anrichte 100-5, m/Schubladen, 1 Glasstür und 1 Glassregal	76	100	41	49
Cube Anrichte 100-6, m/2 Schubladen, 1 Tür und 1 Holzregal	76	100	41	49
Cube Anrichte 100-7, m/2 Schubladen und 1 Holzregal	76	100	41	49
Cube Anrichte 100-8, m/2 Schubladen	76	100	41	51
Cube Anrichte 100-9, TV Bank m/Rädern	58	100	41	49

## Cube Anrichten

Alle Korpus sind standardgemäss aus weissem Melamin und aus Birke oder Eiche Melamin zum einheitlichen Preis verfügbar. Griff in Schwarz oder Silber. Farbe muss bei der Bestellung angegeben werden.

Geliefert montiert mit Ausnahme von Griff und Beine. Türen, Regale und Topplatte aus folgenden Laminatfarben: Birke F7921, Eiche F5374, Weiß F1040 und Hellgrau F7927. Gegen Mehrpreis: F8857 Just Gold, F2582 Lilac, F8751 Mojave, F7966 New Burgundy, F2297 Terril. Andere Laminatfarben auf Anfrage

### Cube 150, B150xH76xD41, m/klar lackierten Beine aus Birke



HB011501E2

HB011502E2

HB011503E2

HB011504E2

HB011505E2

HB011506E2

1 2->

HB011501E2, Cube Anrichte 150-1, m/3 Türen und 3 Holzregale Nettogewicht: 67	1276	1145
HB011502E2, Cube Anrichte 150-2, m/3 Glasstüren und 3 Glassregale Nettogewicht: 67	1625	1500
HB011503E2, Cube Anrichte 150-3, m/3 Türen und 3 Schubladen (mittig) Nettogewicht: 73	1815	1608
HB011504E2, Cube Anrichte 150-4, 2 Glasstüren, 3 Schubladen, 2 Glassregale Nettogewicht: 73	1995	1792
HB011505E2, Cube Anrichte 150-5, m/2 Türen und 3 Holzregale Nettogewicht: 67	1244	1115
HB011506E2, Cube Anrichte 150-6, 2 Glasstüren, 1 Holzregal (mittig), 2 Glassregale Nettogewicht: 67	1423	1299

Eiche klar lackierte Beine	29
Birke gebeizte Beine	33
Birke spezialgebeizte Beine	33
Birke weiß lackierte Beine	33
Birke speziallackierte Beine	33
Birke schwarz lackierte Beine	33
Eiche spezialgebeizte Beine	55
Eiche schwarz lackierte Beine	72
Eiche spezial lackierte Beine	72
Schloss für obere Schubladen/Tür	186

Masse	Höhe	Breite	Tiefe	Nettogewicht
Cube Anrichte 150-1, m/3 Türen und 3 Holzregale	76	150	41	67
Cube Anrichte 150-2, m/3 Glasstüren und 3 Glassregale	76	150	41	67
Cube Anrichte 150-3, m/3 Türen und 3 Schubladen (mittig)	76	150	41	73
Cube Anrichte 150-4, 2 Glasstüren, 3 Schubladen, 2 Glassregale	76	150	41	73
Cube Anrichte 150-5, m/2 Türen und 3 Holzregale	76	150	41	67
Cube Anrichte 150-6, 2 Glasstüren, 1 Holzregal (mittig), 2 Glassregale	76	150	41	67

### Cube Anrichte 200, B200xH76xt41, m/klar lackierten Beine aus Birke



HB012001E

HB012002E

HB012003E

1 2->

HB012001E, Cube Anrichte 200-1, m/2 Türen und 1 Holzregal Nettogewicht: 90	1554	1391
HB012002E, Cube Anrichte 200-2, m/2 Türen und 3 Schubladen Nettogewicht: 96	2101	1862
HB012003E, Cube Anrichte 200-3, m/4 Türen Nettogewicht: 90	1792	1620

Eiche klar lackierte Beine	29
Birke gebeizte Beine	33
Birke spezialgebeizte Beine	33
Birke weiß lackierte Beine	33
Birke speziallackierte Beine	33
Birke schwarz lackierte Beine	33
Eiche spezialgebeizte Beine	55
Eiche schwarz lackierte Beine	72
Eiche spezial lackierte Beine	72

Masse	Höhe	Breite	Tiefe	Nettogewicht
Cube Anrichte 200-1, m/2 Türen und 1 Holzregal	76	200	41	90
Cube Anrichte 200-2, m/2 Türen und 3 Schubladen	76	200	41	96
Cube Anrichte 200-3, m/4 Türen	76	200	41	90

### Cube zubehör

1 2->

BALSKU, Schloss für obere Schubladen/Tür	62	62
--	----	----

Gleiche Schlüsselnummer

## Cube Hochschränke

Alle Korpus sind standardgemäss aus weissem Melamin und aus Birke oder Eiche Melamin zum einheitlichen Preis verfügbar. Griff in Schwarz oder Silber. Farbe muss bei der Bestellung angegeben werden.

Geliefert montiert mit Ausnahme von Griff und Beine. Türen, Regale und Topplatte aus folgenden Laminatfarben: Birke F7921, Eiche F5374, Weiß F1040 und Hellgrau F7927. Gegen Mehrpreis: F8857 Just Gold, F2582 Lilac, F8751 Mojave, F7966 New Burgundy, F2297 Terril. Andere Laminatfarben auf Anfrage

### Cube Hochschrank, B100xH176xT41, m/klar lackierten Beinen aus Birke



1 2->

HB011761E2, Cube Hochschrank 100-1, m/2 Doppeltüren und 8 Holzregale	Nettogewicht: 90	1875	1644
HB011762E2, Cube Hochschrank 100-2, m/2 Glasstüren, 4 Glassregale, 4 Holzregale	Nettogewicht: 90	2162	1953
HB011763E2, Cube Hochschrank 100-3, m/2 Türen(100), 6 Holzregale, 6 Schubladen	Nettogewicht: 102	2856	2468
HB011764E2, Cube Hochschrank 100-4, 2 Glasstüren, 4 Glassregale, 2 Holzregale, 6 Schubladen	Nettogewicht: 90	3131	2765
HB011765E2, Cube Hochschrank 100-5, m/1 Glasstür(150), 1 Glasstür(100), 3 Schubladen	Nettogewicht: 96	2647	2359
HB011766E2, Cube Hochschrank 100-6, m/1 Tür(150), 1 Tür(100), 3 Schubladen	Nettogewicht: 96	2366	2056
HB011767E, Cube Hochschrank - Design 2, m/2 Glasstüren	Nettogewicht: 90	1831	1599
HB011768E, Cube Hochschrank - Design 2, m/2 Türen mit Glas in einem Feld	Nettogewicht: 90	2162	1951
HB011769E, Cube Hochschrank - Design 2, m/2 Türen, mit Glas in zwei Felder, 8pcs glass shel	Nettogewicht: 90	2273	2109

Eiche klar lackierte Beine	29
Birke gebeizte Beine	33
Birke spezialgebeizte Beine	33
Birke weiß lackierte Beine	33
Birke speziallackierte Beine	33
Birke schwarz lackierte Beine	33
Eiche spezialgebeizte Beine	55
Eiche schwarz lackierte Beine	72
Eiche spezial lackierte Beine	72

Masse	Höhe	Breite	Tiefe	Nettogewicht
Cube Hochschrank 100-1, m/2 Doppeltüren und 8 Holzregale	176	100	41	90
Cube Hochschrank 100-2, m/2 Glasstüren, 4 Glassregale, 4 Holzregale	176	100	41	90
Cube Hochschrank 100-3, m/2 Türen(100), 6 Holzregale, 6 Schubladen	176	100	41	102
Cube Hochschrank 100-4, 2 Glasstüren, 4 Glassregale, 2 Holzregale, 6 Schubladen	176	100	41	90
Cube Hochschrank 100-5, m/1 Glasstür(150), 1 Glasstür(100), 3 Schubladen	176	100	41	96
Cube Hochschrank 100-6, m/1 Tür(150), 1 Tür(100), 3 Schubladen	176	100	41	96
Cube Hochschrank - Design 2, m/2 Glasstüren	176	100	41	90
Cube Hochschrank - Design 2, m/2 Türen mit Glas in einem Feld	176	100	41	90
Cube Hochschrank - Design 2, m/2 Türen, mit Glas in zwei Felder, 8pcs glass shel	176	100	41	90

## Cube Hochschränke

Alle Korpus sind standardgemäss aus weissem Melamin und aus Birke oder Eiche Melamin zum einheitlichen Preis verfügbar. Griff in Schwarz oder Silber. Farbe muss bei der Bestellung angegeben werden.

Geliefert montiert mit Ausnahme von Griff und Beine. Türen, Regale und Topplatte aus folgenden Laminatfarben: Birke F7921, Eiche F5374, Weiß F1040 und Hellgrau F7927. Gegen Mehrpreis: F8857 Just Gold, F2582 Lilac, F8751 Mojave, F7966 New Burgundy, F2297 Terril. Andere Laminatfarben auf Anfrage

### Cube Hochschränke 125, B125xH176xT41, m/klar lackierten Beine aus Birke



HB011251E



HB011252E



HB011253E

1 2->

HB011251E, Cube Hochschrank 125-1, m/2 Türen Nettogewicht: 56	1788	1476
HB011252E, Cube Hochschrank 125-2, m/3 Türen Nettogewicht: 56	1907	1591
HB011253E, Cube Hochschrank 125-3, m/3 Türen und 3 Schubladen Nettogewicht: 62	2478	2083

Eiche klar lackierte Beine	29
Birke gebeizte Beine	33
Birke spezialgebeizte Beine	33
Birke weiß lackierte Beine	33
Birke speziallackierte Beine	33
Birke schwarz lackierte Beine	33
Eiche spezialgebeizte Beine	55
Eiche schwarz lackierte Beine	72
Eiche spezial lackierte Beine	72

Masse	Höhe	Breite	Tiefe	Nettogewicht
Cube Hochschrank 125-1, m/2 Türen	176	125	41	56
Cube Hochschrank 125-2, m/3 Türen	176	125	41	56
Cube Hochschrank 125-3, m/3 Türen und 3 Schubladen	176	125	41	62

## Ergänzende Produkte

Produkte sind in folgenden Laminatfarben zum einheitlichen Preis verfügbar: Birke F7921, Eiche F5374, Weiß F1040 und Hellgrau F7927. Andere Laminatfarbe auf Anfrage

### HM220 Pflegenachtisch



	1	2->
HB9011E, HM220 Pflegenachtisch mit Rädern und Schublade	1397	1324
HB90112E, HM220 Nachttisch mit Rädern, Schublade und zwei Türen	1706	1634

Masse: H91 B107 T40, montiert

Masse	Höhe	Breite	Tiefe
HM220 Pflegenachtisch mit Rädern und Schublade	91	107	40

### Johan servierwagen



	1	2->
HB9006, Johan servierwagen Epoxy Birkenholz	1105	1052
HB9006, Johan servierwagen Epoxy Birkenholz, klar lackiert	1133	1079
HB9006, Johan servierwagen Epoxy Birkenholz, gebeizt	1152	1097
HB9006, Johan servierwagen Epoxy Eichenholz	1205	1148
HB9006, Johan servierwagen Epoxy Eichenholz, klar lackiert	1234	1175
HB9006, Johan servierwagen Epoxy Eichenholz, gebeizt	1253	1193

Masse	Höhe	Breite	Tiefe	Nettogewicht
Johan servierwagen	73,5	85	51,4	19

### HM285 Rolltisch



	1	2->
HB9027, HM285 Rolltisch Birkenholz	722	687
HB9027, HM285 Rolltisch Birkenholz, klar lackiert	775	739
HB9027, HM285 Rolltisch Eichenholz	881	838
HB9027, HM285 Rolltisch Eichenholz, klar lackiert	939	896

Masse: H72 B85 D50 Gewicht 8, unmontiert. Passend für alle Helland Ruhesessel außer Nordia

Mit verstellbarer Platte	52
Maßanfertigung	467

Masse	Höhe	Breite	Tiefe	Nettogewicht
HM285 Rolltisch	72	85	50	8

### HM270 Rolltisch



	1	2->
HB9013, HM270 Rolltisch, verstellbar Birkenholz	1063	1010
HB9013, HM270 Rolltisch, verstellbar Birkenholz, klar lackiert	1116	1063
HB9013, HM270 Rolltisch, verstellbar Birkenholz, gebeizt	1142	1088
HB9013, HM270 Rolltisch, verstellbar Eichenholz	1235	1173
HB9013, HM270 Rolltisch, verstellbar Eichenholz, klar lackiert	1290	1229
HB9013, HM270 Rolltisch, verstellbar Eichenholz, gebeizt	1318	1256

Masse: H69-86 B82 T47, unmontiert

Masse	Höhe	Breite	Tiefe	Nettogewicht
HM270 Rolltisch, verstellbar	69-86	82	47	13,8

### HM280 Servierwagen



	1	2->
HB9015E, HM280 Servierwagen m/abnehmbarem Tablett	1045	993

Masse: H89 B76 T52, unmontiert

Masse	Höhe	Breite	Tiefe
HM280 Servierwagen m/abnehmbarem Tablett	89	76	52

## Ergänzende Produkte

Produkte sind in folgenden Laminatfarben zum einheitlichen Preis verfügbar: Birke F7921, Eiche F5374, Weiß F1040 und Hellgrau F7927. Andere Laminatfarbe auf Anfrage

### HM265 Nachttisch



	1	2->
HB9020E, HM265 Nachttisch mit Schublade	726	689
HB9025E, HM265 Nachttisch	457	375
<i>Masse: H50 B41 T41 montiert</i>		

Masse	Höhe	Breite	Tiefe	Nettogewicht
HM265 Nachttisch mit Schublade	50	41	41	13
HM265 Nachttisch	50	41	41	13



## Kleiderschränke

Türen og Korpus sind standardgemäss aus weiss Melamin und aus Birke oder Eiche Melamin zum einheitlichen Preis verfügbar. Zuschlag für Schränke aus folgenden Laminatfarben: Birke F7921, Eiche F5374, Weiß F1040 und Hellgrau F7927. Andere Laminatfarbe auf Anfrage. Die Schränke werden komplett montiert geliefert

### HM 400 Kleiderschrank 188x60x60, montiert



	1	2->
HB8601E, HM400 Kleiderschrank H188xB60xT60 Melamin front Melamin korpus	869	792
HB8601E, HM400 Kleiderschrank H188xB60xT60 Melamin front Mit schloss Melamin korpus	931	846
HB8601E, HM400 Kleiderschrank H188xB60xT60 Laminat front Melamin korpus	1016	925
HB8601E, HM400 Kleiderschrank H188xB60xT60 Laminat front Mit schloss Melamin korpus	1077	980
HB8601E, HM400 Kleiderschrank H188xB60xT60 Melamin front Laminat korpus	1434	1304
HB8601E, HM400 Kleiderschrank H188xB60xT60 Melamin front Mit schloss Laminat korpus	1495	1361
HB8601E, HM400 Kleiderschrank H188xB60xT60 Laminat front Laminat korpus	1581	1439
HB8601E, HM400 Kleiderschrank H188xB60xT60 Laminat front Mit schloss Laminat korpus	1641	1494

*Wird standardgemäß mit zwei Regalen, einer Stange und einem festen Sockel geliefert. Max. sechs Drahtkörbe. Bei einer Bestellung von sechs Drahtkörben wird das untere Regal entfernt.*

Masse	Höhe	Breite	Tiefe	Nettogewicht
HM400 Kleiderschrank H188xB60xT60	188	60	60	35

### HM 420 Kleiderschrank 188x120x60, montiert



	1	2->
HB8602E, HM420 Kleiderschrank H188xB120xT60 Melamin front Melamin korpus	1031	939
HB8602E, HM420 Kleiderschrank H188xB120xT60 Melamin front Mit schloss Melamin korpus	1115	1014
HB8602E, HM420 Kleiderschrank H188xB120xT60 Laminat front Melamin korpus	1298	1181
HB8602E, HM420 Kleiderschrank H188xB120xT60 Laminat front Mit schloss Melamin korpus	1383	1258
HB8602E, HM420 Kleiderschrank H188xB120xT60 Melamin front Laminat korpus	1974	1796
HB8602E, HM420 Kleiderschrank H188xB120xT60 Melamin front Mit schloss Laminat korpus	2057	1873
HB8602E, HM420 Kleiderschrank H188xB120xT60 Laminat front Laminat korpus	2242	2040
HB8602E, HM420 Kleiderschrank H188xB120xT60 Laminat front Mit schloss Laminat korpus	2325	2116

*Wird standardgemäß mit zwei Regalen, zwei Stange und einem festen Sockel geliefert. Max. 12 Drahtkörbe. Bei einer Bestellung von sechs Drahtkörben wird das untere Regal entfernt.*

Masse	Höhe	Breite	Tiefe	Nettogewicht
HM420 Kleiderschrank H188xB120xT60	188	120	60	60

### HM 300 Kleiderschrank 188x50x60, montiert



	1	2->
HB8603E, HM300 Kleiderschrank H188xD50xT60 Melamin front Melamin korpus	842	767
HB8603E, HM300 Kleiderschrank H188xD50xT60 Melamin front Mit schloss Melamin korpus	903	821
HB8603E, HM300 Kleiderschrank H188xD50xT60 Laminat front Melamin korpus	967	880
HB8603E, HM300 Kleiderschrank H188xD50xT60 Laminat front Mit schloss Melamin korpus	1027	935
HB8603E, HM300 Kleiderschrank H188xD50xT60 Melamin front Laminat korpus	1163	1057
HB8603E, HM300 Kleiderschrank H188xD50xT60 Melamin front Mit schloss Laminat korpus	1224	1114
HB8603E, HM300 Kleiderschrank H188xD50xT60 Laminat front Laminat korpus	1286	1171
HB8603E, HM300 Kleiderschrank H188xD50xT60 Laminat front Mit schloss Laminat korpus	1347	1226

*Wird standardgemäß mit zwei Regalen, einer Stange und einem festen Sockel geliefert. Max. sechs Drahtkörbe. Bei einer Bestellung von sechs Drahtkörben wird das untere Regal entfernt.*

Masse	Höhe	Breite	Tiefe	Nettogewicht
HM300 Kleiderschrank H188xD50xT60	188	50	60	30

## Kleiderschränke

Türen und Korpus sind standardgemäss aus weiss Melamin und aus Birke oder Eiche Melamin zum einheitlichen Preis verfügbar. Zuschlag für Schränke aus folgenden Laminatfarben: Birke F7921, Eiche F5374, Weiß F1040 und Hellgrau F7927. Andere Laminatfarbe auf Anfrage. Die Schränke werden komplett montiert geliefert

### HM 320 Kleiderschrank 188x80x60, montiert



	1	2->
HB8604E, HM320 Kleiderschrank H188xB80xT60 Melamin front Melamin korpus	999	908
HB8604E, HM320 Kleiderschrank H188xB80xT60 Melamin front Mit schloss Melamin korpus	1083	985
HB8604E, HM320 Kleiderschrank H188xB80xT60 Laminat front Melamin korpus	1187	1079
HB8604E, HM320 Kleiderschrank H188xB80xT60 Laminat front Mit schloss Melamin korpus	1271	1155
HB8604E, HM320 Kleiderschrank H188xB80xT60 Melamin front Laminat korpus	1818	1655
HB8604E, HM320 Kleiderschrank H188xB80xT60 Melamin front Mit schloss Laminat korpus	1903	1731
HB8604E, HM320 Kleiderschrank H188xB80xT60 Laminat front Laminat korpus	2007	1826
HB8604E, HM320 Kleiderschrank H188xB80xT60 Laminat front Mit schloss Laminat korpus	2091	1902

Wird standardgemäss mit zwei Regalen, zwei Stange und einem festen Sockel geliefert. Max. 12 Drahtkörbe. Bei einer Bestellung von sechs Drahtkörben wird das untere Regal entfernt.

Masse	Höhe	Breite	Tiefe	Nettogewicht
HM320 Kleiderschrank H188xB80xT60	188	80	60	50

### Ergänzende Regale und Drahtkorb



	1	2->
HB86914, Extra Regal für Kleiderschrank 60x60 Laminat korpus	32	28
HB86914, Extra Regal für Kleiderschrank 60x60 Melamin korpus	32	28
HB86915, Extra Regal für Kleiderschrank 50x60 Laminat korpus	32	28
HB86915, Extra Regal für Kleiderschrank 50x60 Melamin korpus	32	28
HB86916, Extra Regal für Kleiderschrank 40x60 Laminat korpus	32	28
HB86916, Extra Regal für Kleiderschrank 40x60 Melamin korpus	32	28
HB86911, Drahtkorb (H15 B60)	76	69
HB86912, Drahtkorb (H15 B50)	72	66
HB86913, Drahtkorb (H15 B40)	69	63

Schrankmodelle HM400 und HM420 haben eine Breite von 60 cm, Schrankmodell HM300 hat eine Breite von 50 cm, Schrankmodell HM320 hat eine Breite von 40 cm.

# HELLAND®

**Helland Møbler AS**  
Postboks 10, NO 6259 Stordal  
Tel. + 47 70 27 90 00  
helland@helland.no www.helland.no

