

LENO



LENO – Stehleuchten mit Präsenz- und Tageslichtsteuerung

Dimmbare Arbeitsplatzstehleuchte mit 4 Betriebsmodi: Tageslichtautomatik, Anwesenheitssensor, Farbtemperaturwechsler (Lichtfarbe einstellbar von 3000K bis 6000K, getrennte Regelung von direktem und indirektem Lichtanteil).

Hochwertiges Aluminiumgehäuse mit schwerem Stahlfuß.

Dimmbare LED Bürostehleuchte direkt/indirekt strahlend für hochwertige Beleuchtung von Bildschirmarbeitsplätzen UGR < 19.

Durch das indirekte Licht wird die Nutzfläche des Raumes außerhalb der Arbeitsfläche dezent mitbeleuchtet, wie in den „Technischen Regeln für Arbeitsstätten (ASR)“ gefordert.

Integrierter Bewegungssensor, der auf Anwesenheit von Personen am Arbeitsplatz reagiert, sorgt automatisch für effiziente Beleuchtung, ein Tageslichtsensor sorgt automatisch für optimale Arbeitsplatzbeleuchtung.



Technische Daten Bürostehleuchte 'LENO'

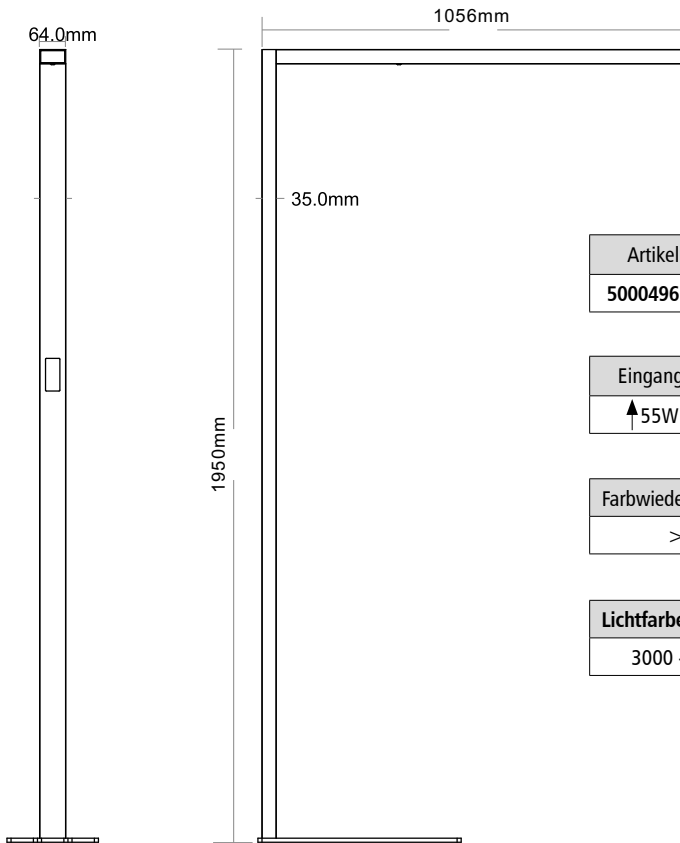

| Artikelnummer | Abmessungen | Gehäusefarbe | Eingangsspannung |
|-------------------|--------------------|---------------|------------------|
| 5000496 / 5000497 | 1053 x 64 x 1950mm | weiß / silber | AC 200 - 240V |

| Eingangsleistung | Leistungsfaktor | Lichtstrom | Gewicht |
|------------------|-----------------|-------------------|---------|
| ↑55W / 25W↓ | ≥ 0.9 | ↑6600lm / 3000lm↓ | 11.3kg |

| Farbwiedergabeindex | Schutzklasse | Betriebstemperatur | Lebensdauer |
|---------------------|--------------|--------------------|-------------|
| > 80 | IP20 | -20°C ~ +45°C | 50,000H |

| Lichtfarbenwechsler | Präsenzsensorenautomatik | Tageslichtsensor | dimmbar |
|---------------------|--------------------------|------------------|---------|
| 3000 - 6000K | Ja | Ja | Ja |

Erkennungsbereich der Präsenzsensorenautomatik:

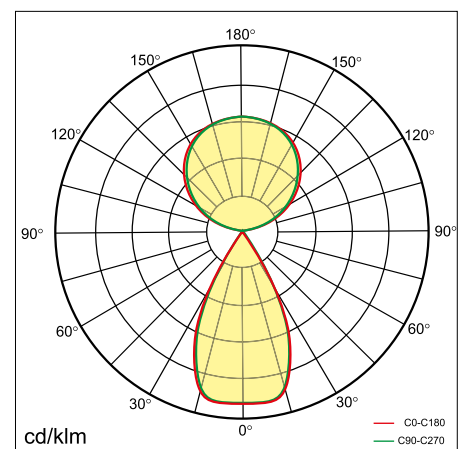
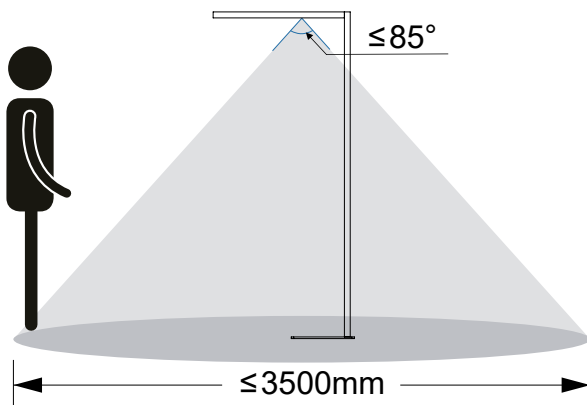

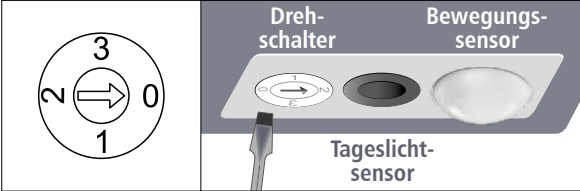

Bedienungsanleitung Bürostehleuchte 'LENO'



| Information Einstellung | Präsenzsensor | Tageslichtsensor |
|----------------------------|---------------|------------------|
| 0 | AUS | AUS |
| 1 | AN | AUS |
| 2 | AN | AN |
| 3 | Aus | AN |

Funktionstechnik Bürostehleuchte 'LENO'





Sensor kurz antippen - zum Ein- und Ausschalten der indirekten Beleuchtung
Sensor lang gedrückt halten um die indirekte Beleuchtung zu Dimmen

1. **ON:** Sensor kurz antippen - Sie erhalten den zuvor eingestellten Status
 2. **OFF:** Sensor kurz antippen um die Bürostehleuchte auszuschalten
 3. **Sensor lang gedrückt halten** um die gewünschte Lichtfarbe einzustellen

Sensor kurz antippen - zum Ein- und Ausschalten der direkten Beleuchtung
Sensor lang gedrückt halten um die direkte Beleuchtung zu Dimmen

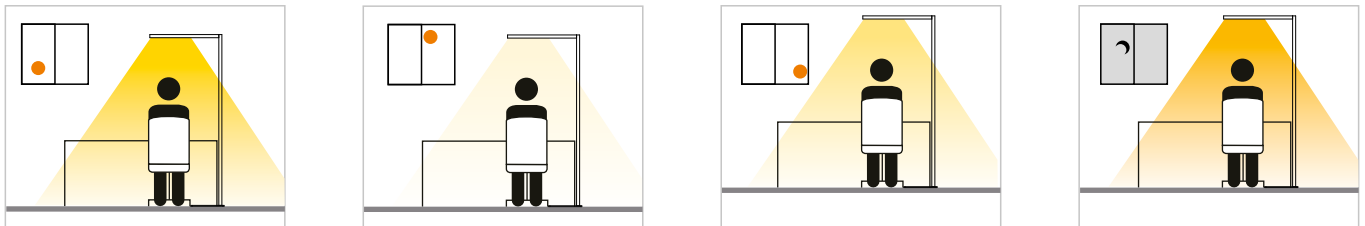
A. Tageslichtsensor:



1. Stellen Sie das Licht der Bürostehleuchte auf eine komfortable Helligkeit ein.
2. Der Tageslichtsensor speichert diese Einstellung und passt sich automatisch den unterschiedlichen Raumhelligkeiten an.

B. Präsenzsensorenautomatik:

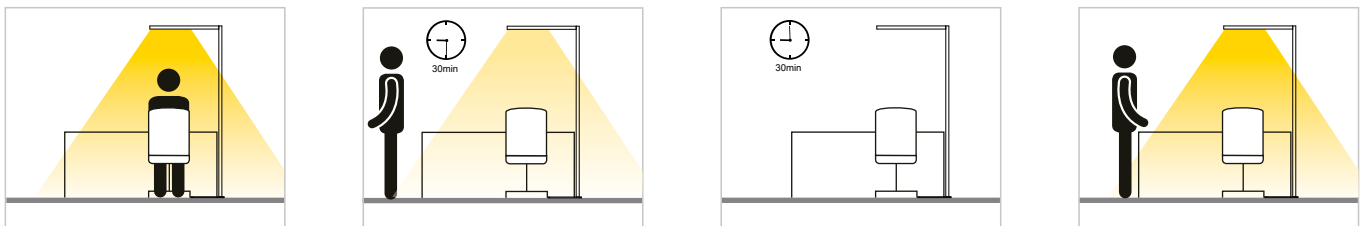

1. Licht ist an.
2. Das Licht der Bürostehleuchte reduziert sich auf 30% wenn der Sensor keine Bewegung innerhalb von 30 Min. feststellt.
3. Nach weiteren 30 Min. erlischt das Licht vollständig.
4. Die Lampe geht in den normalen Automatikbetrieb über.



Montageanleitung Bürostehleuchte 'LENO'

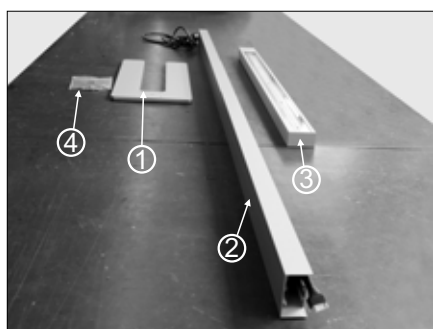
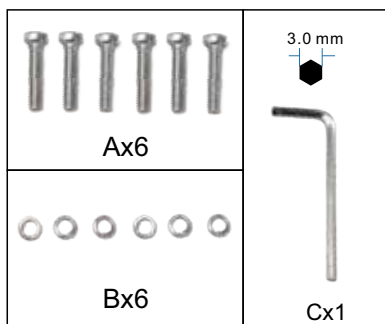

Product list: ① base plate ② pole
③ lamp body ④ accessories bag

