



# Wood Rack

PBR001 (6-shelf)

PBR002 (5-shelf)



## OPERATORS MANUAL

Assembly • Operation • Parts List • Warnings • Warranty

**Caution: Read all instructions carefully.**

**SAVE THESE INSTRUCTIONS. Refer to them often and use them to instruct others.**

## MANUEL DE L'UTILISATEUR

Assemblage • Fonctionnement • Liste de pièces • Avertissements • Garantie

**Mise en garde : Lire attentivement l'ensemble des instructions.**

**CONSERVER CES INSTRUCTIONS. Les consulter souvent et les utiliser pour éduquer les autres.**

Date Purchased/Date d'achat: \_\_\_\_\_

Where Purchased/Lieu d'achat: \_\_\_\_\_

Address/Adresse: \_\_\_\_\_

# Congratulations!

You have just purchased a Portamate Wood Rack. The Portamate Wood Rack is a compact storage system designed to help you organize your workshop. It can be used for a variety of materials including timber, moldings, pipes, PVC and more. Applications include garage walls, basements, sheds, and even outdoor fences.

- The Wood Rack provides 5 levels with a capacity of 110 lb. (50 kg.) per level. It is easy to install and easy to customize.
- Due to product improvements, actual product may vary slightly. Made in China. 1 Year warranty.

**⚠ NOTICE:** Assembly hardware located in tubes at end of package



PBR001	
Description	Part No.
<b>A</b> Screws (12)	S002
<b>B</b> Horizontal Bars (12)	SH003
<b>C</b> Spacers (6)	S001
<b>D</b> Vertical Bars (2)	SV004

PBR002	
Description	Part No.
<b>A</b> Screws (10)	S002
<b>B</b> Horizontal Bars (10)	SH003
<b>C</b> Spacers (6)	S001
<b>D</b> Vertical Bars (2)	SV004

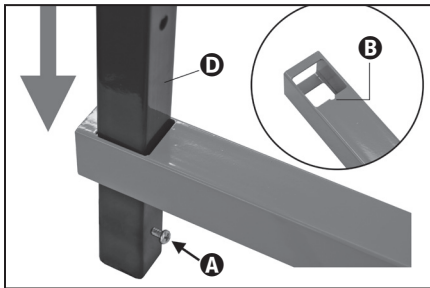

Figure 1

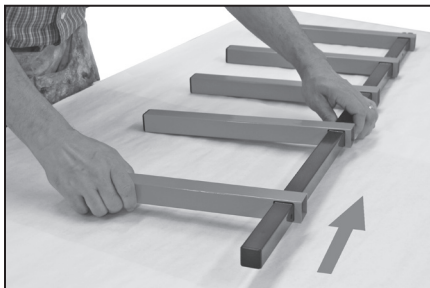

Figure 2

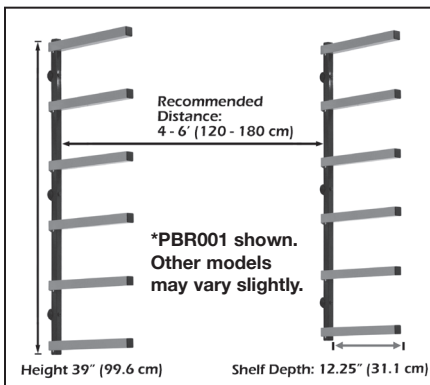

Figure 3

## Assembly Instructions:

**WARNING:** Ensure your mounting location is capable of withstanding the additional load. Never overload your rack. Note: Vertical bars can be used as templates to mark your drilling locations before assembly.

1. Locate the bottom of the long vertical bar. It has a small screw hole 1/2 inch (13mm) from the end. Insert a screw **A**. Locate the bottom of an orange horizontal bar **B**. It has a small notch as shown in the inset photo. Slide the orange bar down the length of the vertical bar from the top until it rests in position against the screw. Figure 1.
2. Insert a screw into the next hole up, then slide another orange bar into position. Continue this process until all the bars are fitted, being careful that all the notches face down. Repeat this process for the other side. Figure 2.

Note: Alternative rack positions can be achieved by drilling additional holes where desired using a 5/32" (4mm) drill bit.

3. Installing to drywall or other paneled wall sheeting: Locating a solid structural support for your Portamate Wood Rack is very important. Ensure that you are securely contacting the center of the wall studs. Distance between the vertical bars is optional. The recommended distance to support the designed weight capacity is **4 – 6 ft. (120 - 180 cm)**. For longer material or greater weight, multiple wood racks can be used. Figure 3. The assembled Wood Rack is 1-5/8" (41mm) thick so a suitable length of fastener is 3" (76mm) and 1/4" (6mm) diameter.



Figure 4

- Position the Spacers **C** behind the mounting holes, and fasten to the wall using the fasteners (not included) described in the recommended installations.

Note: Customizing your Portamate Wood Rack is easy and practical to solve workshop storage needs.

### Recommended Installations:



Figure 5

- See Step 3 of assembly instructions **for drywall** or other paneled wall sheeting.
- Installing on masonry walls:** Use 1/4" (6mm) masonry anchors. The assembled wood rack is 1 5/8" (41mm) thick so a suitable length of anchor is 3" (76mm) minimum. Use the proper drill bits and fasteners to create a solid, strong hold of your wood rack.
- Installing on a steel wall or shed:** Mount the racks securely to a portion of the structural framework at top and bottom of sides so the weight is properly transferred to the wall. To do this, first install floor to roof verticals such as 2 x4 and secure with fasteners every 12" (300 mm). The assembled wood rack is 1 5/8" (41mm) thick so a suitable length of fastener is 3" (76 mm) and 1/4" (6 mm) diameter. Figures 5 & 6.
- Installing on wood fence:** Structural reinforcement of the fence section is required because it was not designed to carry a load. This can easily be achieved by installing the proper horizontal supports between fence posts and then using vertical supports as shown. The assembled wood rack is 1 5/8" (41mm) thick so a suitable length of fastener is 3" (76 mm) and 1/4" (6mm) diameter. Figure 7.



Figure 6

### Customizing Your Wood Rack:

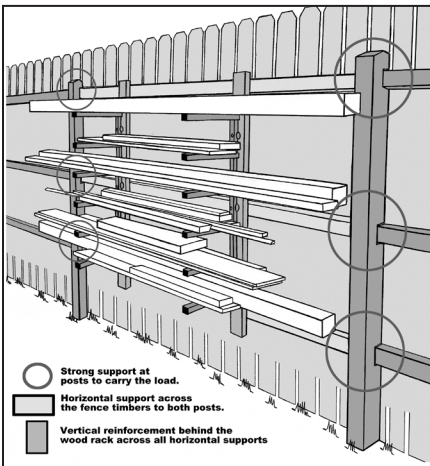
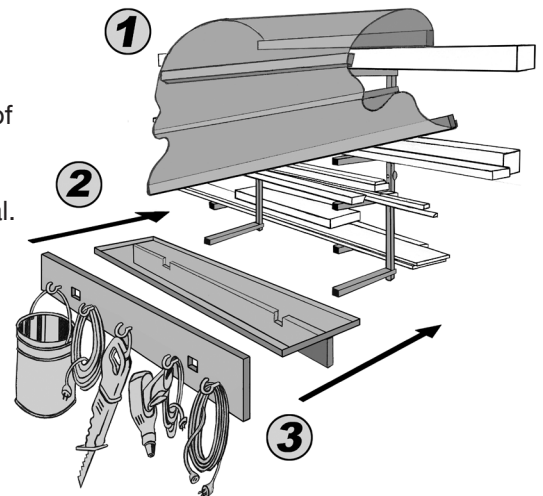

Figure 7

- For Outdoor Use: Weather protection of your materials is achieved by creating a custom cover. Anchor a horizontal board the length of your material above the wood rack. Take a sheet of vinyl or thick plastic and attach several thin wood battens to the inside with staples to keep it from flapping around. The batten at the top is used to screw it to the anchor board. Reinforcing strips can be glued in to avoid puncture from the horizontal rack bars.
- Convenient shelf: The bottom rack is easily converted to a shelf to store shorter pieces of material. A lip can be added to your shelves to prevent roll-off of round stock material.
- Handy Hooks: If you mount your wood rack closer to the ceiling, the bottom rack can be customized to provide great locations for hooks to organize power cords or power tools.



# Félicitations

Vous venez d'acheter un Portamate Wood Rack. L'étagère pour bois d'oeuvre Portamate est un système d'entreposage compact qui vous permet d'optimiser le rangement de votre atelier. Elle permet de stocker un large éventail de matériaux qu'il s'agisse de poutres, de plinthes et moulures, de tuyaux, de PVC... Cette étagère peut être fixée le long des murs de garages, de sous-sols, de remises, ainsi que sur des clôtures extérieures.

- L'étagère pour bois d'oeuvre comporte 5 niveaux pouvant supporter 50 kg (110 lb) chacun. Il est facile à installer et à agencer selon vos besoins. Voir les instructions et les illustrations au dos de la boîte.
- Grâce aux améliorations apportées, le produit actuel pourra être légèrement différent. Fabriquée en Chine. Garantie d'un an.



PBR001	
Description	Part No.
<b>A</b> Screws (12)	S002
<b>B</b> Horizontal Bars (12)	SH003
<b>C</b> Spacers (6)	S001
<b>D</b> Vertical Bars (2)	SV004

PBR002	
Description	Part No.
<b>A</b> Screws (10)	S002
<b>B</b> Horizontal Bars (10)	SH003
<b>C</b> Spacers (6)	S001
<b>D</b> Vertical Bars (2)	SV004

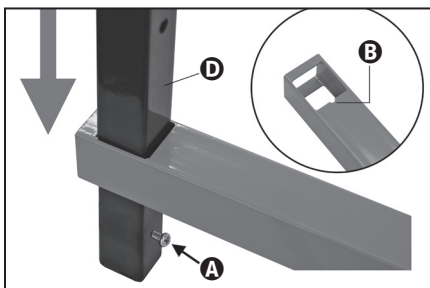

Figure 1

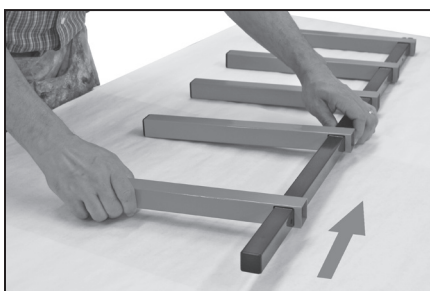

Figure 2

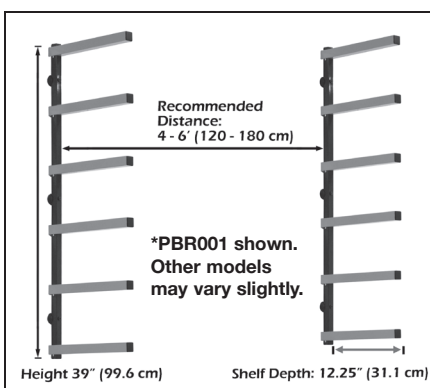

Figure 3

## Instructions de montage:

Remarque : Les barres verticales peuvent servir de gabarit pour repérer les niveaux de perçage avant assemblage

1. Prenez la partie inférieure de la longue barre verticale. Repérez le trou de vis percé à 13 mm (1/2 po.) en partant du bas. Insérez une vis **A**. Prenez la partie inférieure de la barre horizontale orange. Repérez la petite encoche **B** (voir photo encadrée). Glissez la barre orange le long de la barre verticale en la faisant coulisser en partant du haut jusqu'à ce qu'elle soit immobilisée contre la vis. Figure 1.
2. Insérez une vis dans le trou suivant, situé au-dessus de celui de l'étape 1. Positionnez en la glissant une autre barre orange. Répétez l'opération jusqu'à ce que toutes les barres soient installées en vous assurant que toutes les encoches sont dirigées vers le bas. Procédez de la même façon pour l'autre côté. Figure 2.

Remarque : Vous pouvez modifier la disposition de l'étagère en perçant d'autres trous à l'aide d'une perceuse à mèche de 2.5 mm (3/32 po.).

3. Installation sur du placo-plâtre ou des cloisons type panneaux : Il est important de s'assurer que l'étagère pour bois d'oeuvre Portamate puisse être fixée sur une ossature solide. Assurez-vous que vous percez bien au centre des montants du mur. Vous pouvez faire varier la distance entre les barres verticales. La distance conseillée est de **120 cm à 180 cm (4 pi. – 6 pi.)** pour supporter le poids maximal. Pour des matériaux soit plus lourds soit plus longs, vous pouvez utiliser plusieurs étagères. Figure 3.



Figure 4

4. Positionnez les butées **C** derrière les trous de fixation, et attachez le support au mur à l'aide d'outils appropriés (non fournis) décrits dans les « installations recommandées ».

Remarque : Personnaliser votre étagère pour bois d'oeuvre est facile et pratique car cela permet de répondre à tous vos besoins de rangement de votre atelier.

#### Installations recommandées:

1. Installation sur placo-plâtre ou cloisons type panneaux : voir Étape 3.
2. Installation sur des murs de maçonnerie : Utilisez des attaches de maçonnerie de 6 mm (1/4 po.). L'étagère pour bois d'oeuvre fait 41 mm (1 5/8 po.) d'épaisseur donc la longueur des attaches doit être de 71 mm (2 3/4 po.) minimum. Utilisez les mèches de perceuse et les attaches qui conviennent pour créer une ossature solide et robuste pour votre étagère.
3. Installation sur des murs en acier ou dans une remise : Montez l'étagère solidement sur l'ossature en l'attachant par le haut et le bas ou par les cotés de façon à répartir correctement le poids vers le mur. Pour ce faire, installez d'abord des poutres verticales et sécurisez-les avec des attaches tous les 300 mm (12 po.). L'étagère fait 41 mm (1 5/8 po.) d'épaisseur donc la longueur des attaches doit être de 71 mm (2 3/4 po.) et 6 mm (1/4 po.) de diamètre.



Figure 5



Figure 6

**Page left intentionally blank.**

**Page left intentionally blank.**

## One Year Limited Warranty

Warrantor warrants to the original purchaser that the PortaMate PBR001/PBR002 will be free from defects in materials and workmanship under normal use and service for a period of one (1) year from the date of original purchase.

The obligation of this Warranty is limited to repair or replacement, at our option, of components which prove defective under normal use.

Any product or component claimed to be defective should be sent during Warranty period, postage prepaid to **Affinity Tool Works, 1161 Rankin, Troy, Michigan 48083, Attn: Warranty Department**, together with a copy of your original dated sales receipt. Call for authorization number before sending.

This warranty is in lieu of all other express warranties, obligations or liabilities. ANY IMPLIED WARRANTIES, OBLIGATIONS OR LIABILITIES, SHALL BE LIMITED IN DURATION TO THE ONE YEAR PERIOD OF THIS LIMITED WARRANTY. NO AGENT, REPRESENTATIVE, DEALER, OR EMPLOYEE OF THE COMPANY HAS THE AUTHORITY TO INCREASE OR ALTER THE OBLIGATIONS OF THIS WARRANTY.

This Warranty shall not apply to any product or component which in the opinion of the Warrantor has been modified or altered in any way, damaged as a result of an accident, misuse or abuse, or loss of parts. In no case shall the Warrantor be liable for any special or consequential damages, or any other costs or warranty, expressed or implied, whatsoever.

This Warranty gives you specific legal rights, and you may also have other rights which vary from state to state.

## Garantie limitée de un an

Le garant garantit à l'acheteur d'origine que le PortaMate PBR001/PBR002 sera exempt de défaut de matériaux et de fabrication dans des conditions d'usage et d'entretien normal pendant une période de un (1) an à partir de la date de l'achat d'origine.

Les obligations de cette garantie sont limitées à la réparation ou au remplacement, à notre discrétion, des composants dont il a été déterminé qu'ils sont défectueux suite à une utilisation normale.

Tout produit ou composant considéré défectueux doit être envoyé pendant la période de garantie, dans un colis affranchi à **Affinity Tool Works, 1161 Rankin, Troy, Michigan 48083, Attn: Warranty Department**, avec une copie du reçu original de vente daté. Appeler pour obtenir un numéro d'autorisation avant d'envoyer.

Cette garantie remplace toute autre garantie expresse, obligation ou responsabilité. TOUTE GARANTIE IMPLICITE, OBLIGATION OU RESPONSABILITÉ EST LIMITÉE À LA PÉRIODE DE UN AN DE CETTE GARANTIE LIMITÉE. AUCUN AGENT, REPRÉSENTANT, DÉTAILLANT OU EMPLOYÉ DE L'ENTREPRISE N'EST AUTORISÉ À AUGMENTER OU MODIFIER LES OBLIGATIONS DE CETTE GARANTIE.

Cette garantie ne peut s'appliquer à aucun autre produit ou composant qui, selon l'opinion du garant, a été modifié ou altéré en quelque manière, endommagé suite à un accident, mal utilisé ou abusé, ou encore perdu. En aucun cas le garant ne peut être responsable de dommages spéciaux ou consécutifs ou de tout autre coût ou garantie, explicite ou implicite.

Cette garantie donne à l'acheteur des droits juridiques spécifiques ainsi que certains autres droits qui peuvent varier d'une juridiction à l'autre.

Customer Service Department

[www.portamate.com](http://www.portamate.com)



an **AFFINITY** TOOL WORKS company  
Troy, MI 48083 USA