

Festool Group GmbH & Co. KG  
Wertstraße 20  
D-73240 Wendlingen  
Tel.: +49 (0)7024/804-0  
Telefax: +49 (0)7024/804-20608  
www.festool.com

# FESTOOL

## **Instruction manual**

Page 6

**IMPORTANT:** Read all instructions before using.

## **Guide d'utilisation**

Page 21

**IMPORTANT:** Lire toutes les instructions avant de démarrer les travaux.

## **Manual de instrucciones**

Página 36

**IMPORTANTE:** Lea todas las instrucciones antes de usar.

**Instruction manual  
Guide d'utilisation  
Manual de instrucciones**

# KA 65



705074\_005







1

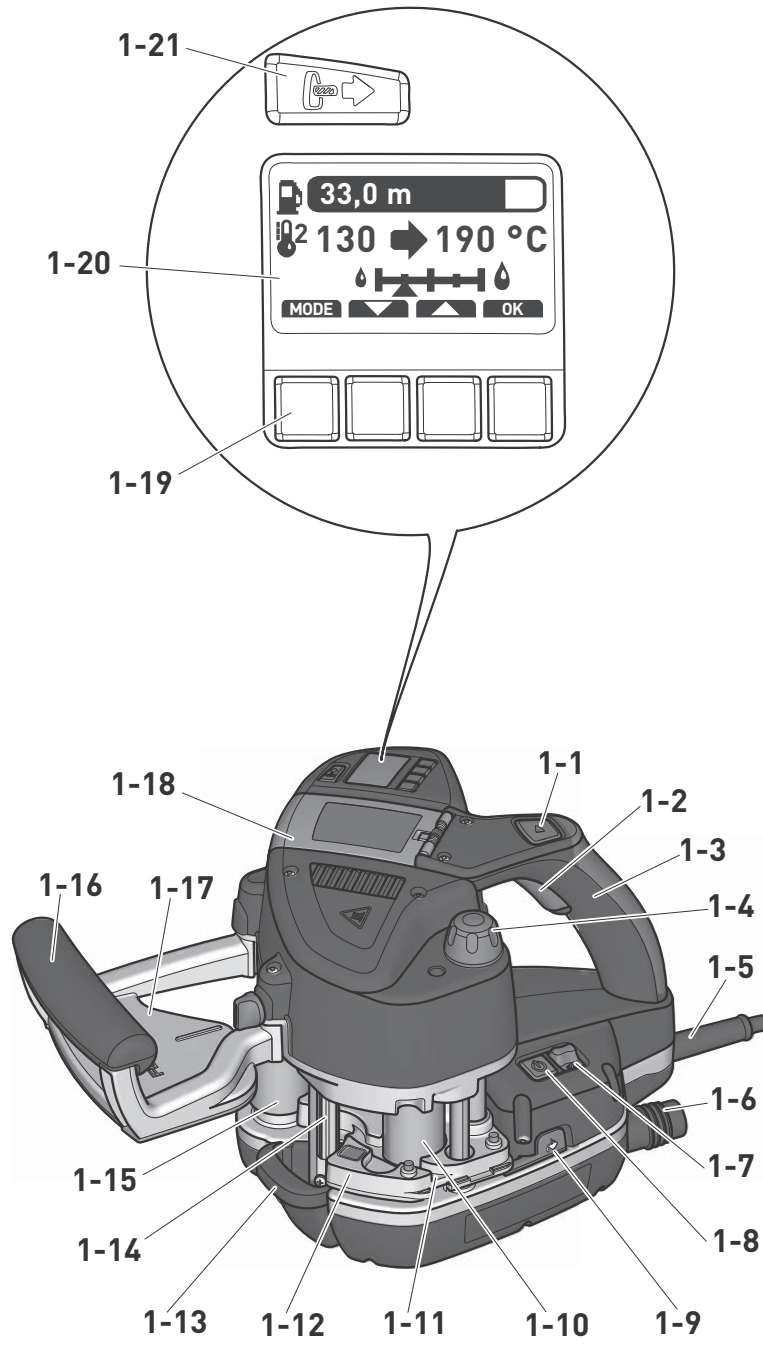

















## Contents

Symbols.....	6	Settings.....	11
Safety instructions .....	7	Working with the machine.....	13
Technical data .....	9	Service and maintenance .....	16
Functional description .....	9	Accessories .....	17
Intended use .....	10	Environment .....	18
Operation.....	10	Warranty .....	18
		Troubleshooting.....	19

## Symbols

V	volts		Wear a dust mask.
A	amperes		Wear protective gloves.
Hz	hertz		Wear protective goggles.
~	alternating current		CAUTION. Danger of crushing fingers!
a.c.			Do not throw in the household waste.
—	direct current		Tip or advice
d.c.			Handling instruction
$n_0$	no load speed	°C	degree centigrade
	Class II construction	°F	degree Fahrenheit
rpm	revolutions per minute	Nm	Newton metre
$\text{min}^{-1}$		mm	millimetre
"	inch	Ah	amps hour
lb.	pound	Wh	watt hour
	diameter		delay fuse with 4 amps
	hint, tip	T 4A	
	Burning risks from hot surfaces!		
	Warning of general danger		
	Risk of electric shock		
	Read the Operating Instructions/Notes!		

## Safety instructions

### General safety instructions

 **WARNING! Read all safety warnings and all instructions.** Failure to follow the warnings and instructions may result in electric shock, fire and/or serious injury.

**Save all warnings and instructions for future reference.**

The term “power tool” in the warnings refers to your mains-operated (corded) power tool or battery-operated (cordless) power tool.

#### 1 WORK AREA SAFETY

- a. **Keep work area clean and well lit.** Cluttered and dark areas invite accidents.
- b. **Do not operate power tools in explosive atmospheres, such as in the presence of flammable liquids, gases or dust.** Power tools create sparks which may ignite the dust or fumes.
- c. **Keep children and bystanders away while operating a power tool.** Distractions can cause you to lose control.

#### 2 ELECTRICAL SAFETY

- a. **Power tool plugs must match the outlet. Never modify the plug in any way. Do not use any adapter plugs with earthed (grounded) power tools.** Unmodified plugs and matching outlets will reduce risk of electric shock.
- b. **Avoid body contact with earthed or grounded surfaces, such as pipes, radiators, ranges and refrigerators.** There is an increased risk of electric shock if your body is earthed or grounded.
- c. **Do not expose power tools to rain or wet conditions.** Water entering a power tool will increase the risk of electric shock.
- d. **Do not abuse the cord. Never use the cord for carrying, pulling or unplugging the power tool. Keep cord away from heat, oil, sharp edges or moving parts.** Damaged or entangled cords increase the risk of electric shock.
- e. **When operating a power tool outdoors, use an extension cord suitable for outdoor use.** Use of a cord suitable for outdoor use reduces the risk of electric shock.
- f. **If operating a power tool in a damp location is unavoidable, use a residual current device (RCD) protected supply.** Use of an RCD reduces the risk of electric shock.

#### 3 PERSONAL SAFETY

- a. **Stay alert, watch what you are doing and use common sense when operating a power tool. Do not use a power tool while you are tired or under the influence of drugs, alcohol or medication.** A moment of inattention while operating power tools may result in serious personal injury.
- b. **Use personal protective equipment. Always wear eye protection.** Protective equipment such as dust mask, non skid safety shoes, hard hat, or hearing protection used for appropriate conditions will reduce personal injuries.
- c. **Prevent unintentional starting. Ensure the switch is in the off-position before connecting to power source and/or battery pack, picking up or carrying the tool.** Carrying power tools with your finger on the switch or energising power tools that have the switch on invites accidents.
- d. **Remove any adjusting key or wrench before turning the power tool on.** A wrench or a key left attached to a rotating part of the power tool may result in personal injury.
- e. **Do not overreach. Keep proper footing and balance at all times.** This enables better control of the power tool in unexpected situations.
- f. **Dress properly. Do not wear loose clothing or jewellery. Keep your hair, clothing and gloves away from moving parts.** Loose clothes, jewellery or long hair can be caught in moving parts.
- g. **If devices are provided for the connection of dust extraction and collection facilities, ensure these are connected and properly used.** Use of dust collection can reduce dust-related hazards.
- h. **Do not let familiarity gained from frequent use of tools allow you to become complacent and ignore, tool safety principles.** A careless action can cause severe injury within a fraction of a second.

#### 4 POWER TOOL USE AND CARE

- a. **Do not force the power tool. Use the correct power tool for your application.** The correct power tool will do the job better and safer at the rate for which it was designed.
- b. **Do not use the power tool if the switch does not turn it on and off.** Any power tool that cannot be controlled with the switch is dangerous and must be repaired.
- c. **Disconnect the plug from the power source and/or battery pack from the power tool before**

**making any adjustments, changing accessories, or storing power tools.** Such preventive safety measures reduce the risk of starting the power tool accidentally.

- d. **Store idle power tools out of the reach of children and do not allow persons unfamiliar with the power tool or these instructions to operate the power tool.** Power tools are dangerous in the hands of untrained users.
- e. **Maintain power tools. Check for misalignment or binding of moving parts, breakage of parts and any other condition that may affect the power tool's operation. If damaged, have the power tool repaired before use.** Many accidents are caused by poorly maintained power tools.
- f. **Keep cutting tools sharp and clean.** Properly maintained cutting tools with sharp cutting edges are less likely to bind and are easier to control.
- g. **Use the power tool, accessories and tool bits etc. in accordance with these instructions taking into account the working conditions and the work to be performed.** Use of the power tool for operations different from those intended could result in a hazardous situation.
- h. **Keep handles dry, clean and free from oil and grease.** Slippery handles do not allow for safe handling and control of the tool in unexpected situations.

## 5 SERVICE

- a. **Have your power tool serviced by a qualified repair person using only identical replacement parts.** This will ensure that the safety of the power tool is maintained.

### Machine-related safety instructions

- **Always hold the machine by the insulated handles because the heating unit and adhesive nozzle can become very hot. Risk of burns!**
- **Always use the machine in well-ventilated rooms.** Otherwise there is a risk that excessive quantities of vapour will develop during work.
- **Do not use the machine for overhead work.** When performing overhead work, there is a danger of hot liquid adhesive dripping on the machine operator.
- **Protect the machine from moisture.** Moisture can cause electric shocks.
- **Protect the cable from heat sources, oil and sharp edges and keep away from hot machine components.** Damage to the cable can cause electric shocks.

- **Check the plug and the cable regularly to avoid hazards and have them replaced by an authorised after-sales service workshop if they become damaged.** A defective plug or cable can cause electric shocks.
- **Do not pull the plug from the socket by the cable.** The plug or cable may become damaged and cause electric shocks.
- **Always use an extension cable with protective earth conductor.** If an extension cable is used without a protective earth conductor, the machine's electrical system is no longer protected, which can cause electric shocks.
- **CAUTION: To provide continued protection against risk of electric shock, connect to properly grounded outlets only.**
- **Always remove melted adhesive cartridges by purging.** Adhesive cartridges that are not melted can be removed by hand.
- **Wear suitable personal protective equipment:** dust mask for reducing the risk of inhaling hazardous vapours, protective gloves for handling hot machine components, safety goggles.
- **The Festool edge bander should always be mounted on work benches using the stationary fixture supplied by Festool.** The electric power tool may become unsafe and cause serious accidents if installed in benches from other manufacturers or self-manufactured work benches.
- **Always use original Festool accessories and adhesive cartridges.** Only products tested and approved by Festool are harmless to health and perfectly adapted to the machine and application. Please refer to the safety data sheet for additional specifications. See Festool catalogue or [www.festool.com](http://www.festool.com).
- **Observe national safety regulations!**

### Health hazard by dust



**WARNING!** Various dust created by power sanding, sawing, grinding, drilling and other construction activities contains chemicals known (to the State of California) to cause cancer, birth defects or other reproductive harm. Some examples of these chemicals are:

- lead from lead-based paints,
- crystalline silica from bricks and cement and other masonry products, and
- arsenic and chromium from chemically treated lumber.



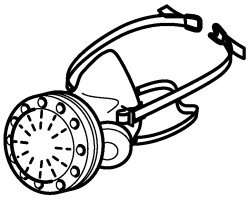

The risk from these exposures varies, depending on how often you do this type of work. To reduce your exposure to these chemicals: work in a well ventilated area, and work with approved safety equipment, such as dust masks that

are specially designed to filter out microscopic particles. Wash hands after handling.



## WARNING

**TO REDUCE THE RISK OF INJURY, USER MUST READ INSTRUCTION MANUAL.**

## Technical data

<b>Edge bander</b>		<b>KA 65</b>
Power		1050 W
Power supply		120 V~
Mains frequency		60 Hz
Edge height		18 - 65 mm (0.7 - 2.6") *
Edge thickness		0.5 - 3.0 mm (0.02 - 0.1") *
Inner radius		> 50 mm (2.0") *
Heating time		approx. 8 min
Default melting temperature setting	Setting 1	190 °C
	Setting 2	200 °C
Melting temperature setting range	Setting 1/2	100 - 210 °C
Feed speed	1st gear	2 m/min
	2nd gear	4 m/min
Safety class		I
Weight (without adhesive cartridges and mains cable)		7.9 kg (17.4 lbs)

\* Depending on material

## Functional description

The pictures for the functional description are on a fold-out page at the beginning of the instruction manual. When reading of the manual you can fold out this page for having always an overview of the machine.

<b>[1-1]</b>	Start button	<b>[1-9]</b>	Safety lever for purging
<b>[1-2]</b>	Feed speed button	<b>[1-10]</b>	Inlet roller
<b>[1-3]</b>	Handle	<b>[1-11]</b>	Edge inlet
<b>[1-4]</b>	Rotary knob for adjusting the edge height	<b>[1-12]</b>	Central plate
<b>[1-5]</b>	Mains power cable	<b>[1-13]</b>	Drip catcher
<b>[1-6]</b>	Extractor connector	<b>[1-14]</b>	Adhesive nozzle
<b>[1-7]</b>	Switch for temperature selection	<b>[1-15]</b>	Contact roller
<b>[1-8]</b>	On/Off switch	<b>[1-16]</b>	Handle
		<b>[1-17]</b>	Support base with start marking
		<b>[1-18]</b>	Flap
		<b>[1-19]</b>	Menu buttons
		<b>[1-20]</b>	Display
		<b>[1-21]</b>	Refill button

Accessories shown or described are sometimes not included in the scope of delivery.

## Intended use

The edge bander is suitable for:

- Attaching edge bands made of wood, materials similar to wood and plastic using **Festool adhesives**.



### WARNING

The user bears the responsibility for damage and accidents caused by improper use; this also includes damage and wear caused by continuous use in industry.

## Operation



### WARNING

#### Unauthorised voltage or frequency!

#### Risk of accident

- ▶ The mains voltage and the frequency of the power source must correspond with the specifications on the machine's name plate.
- ▶ In North America, only Festool machines with the voltage specifications 120 V/60 Hz may be used.

### Initial operation

- ▶ Remove protective foil from underneath the support base [1-17] and display [1-20].

**i** The machine may generate large quantities of smoke and a pungent odour when operated for the first time.

**i** Do not use the machine and working materials below 15 °C. Recommendation: room temperature.

### Preparing for operation

- ▶ Install the support base [2].

2

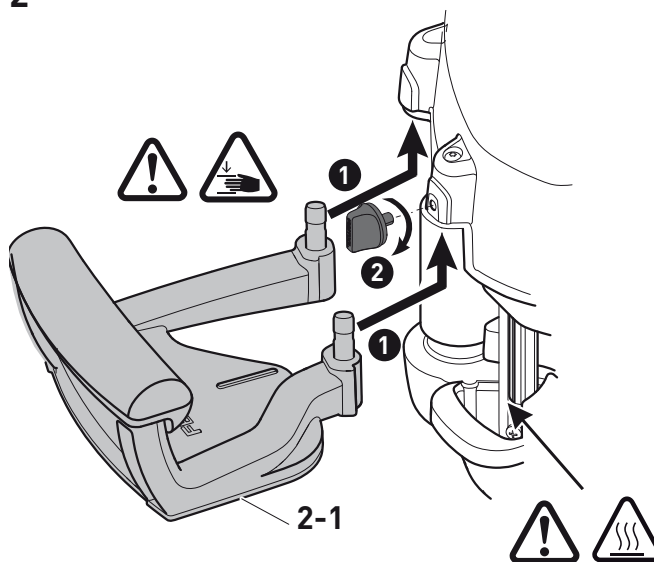

- ▶ Insert the plug into an earthed socket.
- ▶ Insert a minimum of two adhesive cartridges in the magazine (**chapter Refilling an adhesive cartridge [6]**).
- ▶ Set the heating temperature for the relevant adhesive cartridges.

Temperature selection [1-7] according to the default setting:

Setting 1 = 190 °C

Setting 2 = 200 °C

**i** The temperature can be adjusted by pressing the menu buttons [1-19] (**chapter Menu buttons [1-19]**). After independent changes are

made, the last temperature used is automatically saved to the selected setting and replaces the default setting.

### Switching on

- ▶ Press the on/off switch [1-8] once and hold until the Festool logo appears on the display [1-20].

*The machine increases the temperature in heating mode until the setpoint temperature is reached (display [1-20] lights up red).*

*Machine switches to warming phase (display [1-20] flashes red/green).*

*Machine is ready for operation (display [1-20] lights up green).*

### NOTE

#### Do not leave the machine unattended!

- ▶ When taking a break of less than 15 minutes, switch the machine to cooling mode (chapter Switching off).
- ▶ When taking a longer break, switch off the machine completely.

### Switching off

- ▶ Press the on/off switch [1-8] < 1 s

*The machine reduces the temperature in cooling mode and then switches off.*

*Display [1-20] lights up red, fan symbol is displayed.*

- ▶ Press the on/off switch [1-8] and hold > 1 s

*The machine switches off immediately.*

## Settings

### Adjusting the edge height [3]

- ⚠ The edge height can only be adjusted **at operating temperature!** Ignoring this instruction may result in machine damage.

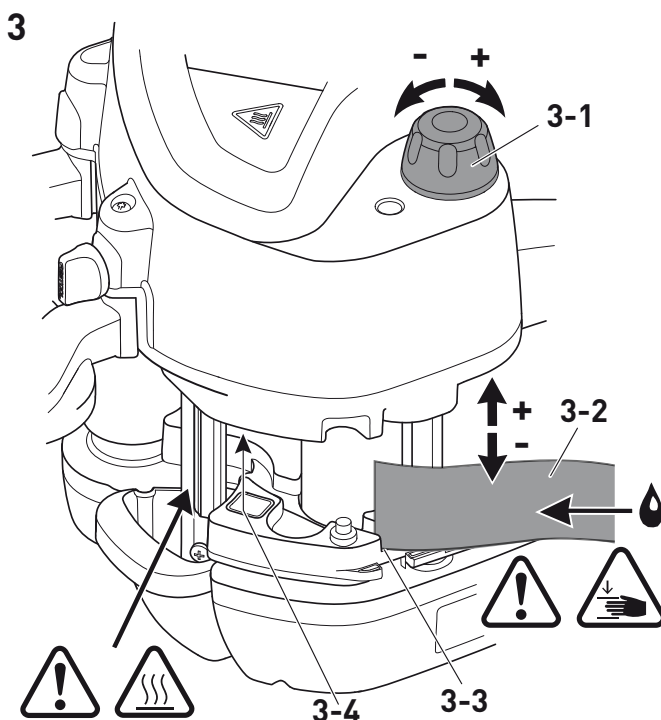

- ▶ Guide the edge band [3-2] into the edge inlet [3-3].
- ▶ Use the rotary knob [3-1] to adjust the height of the edge inlet [3-3] until the edge band [3-2] rests against the top and bottom of the inlet.
- ▶ Turn back the rotary knob by one locking position so that the edge band [3-2] can slide through smoothly without becoming caught.

### Adapting the adhesive quantity

The necessary adhesive quantity is automatically adjusted to the current edge height.

Press the menu buttons [1-19] to adapt the adhesive quantity (layer thickness) to different work-piece materials (**chapter Menu buttons [1-19]**).

## Selecting the feed speed

The feed speed can be adjusted and adapted to the contour of the workpiece at any time by pressing the button **[1-2]**.

1st gear = 2 m/min



2nd gear = 4 m/min

## Menu buttons [1-19]

The following settings can be modified using the menu buttons **[1-19]**:



- Adhesive quantity
- Setpoint temperature
- Units of measurement









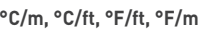

 If no menu buttons are pressed within 10 seconds, the menu is closed automatically and the changes are discarded.



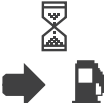

	<b>Mode button</b> Press the button to select the value you wish to change (flashes).
	<b>Arrow buttons</b> The selected value can be adjusted.
	<b>OK</b> Press <OK> to save any changes.

## Display [1-20]

The current settings and information graphics are shown on the display **[1-20]**.

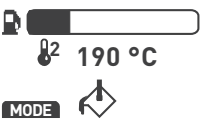
	<b>Temperature selection [1-7]</b> Setting 1 (190 °C) / Setting 2 (200 °C)
	<b>Feed speed [1-2]</b> 1st gear (2 m/min) / 2nd gear (4 m/min)
	<b>Units of measurement</b> Select from °C/m, °C/ft, °F/ft or °F/m. °C = degrees Celsius m = metres °F = degrees Fahrenheit ft = feet

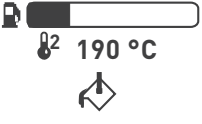
	<b>Remaining edge length**</b> Edge band length in relation to the remaining quantity of adhesive.
	<b>Adhesive quantity</b> Setting for the required adhesive quantity.
	<b>Actual and setpoint temperature</b> Display <b>[1-20]</b> lights up red during heating mode.
	<b>Setpoint temperature</b> Ready for operation, display <b>[1-20]</b> lights up green.
	<b>Refill button [1-21] pressed</b> Adhesive feed is reversed for refill process.
	<b>Open flap [1-18]</b> Adhesive feed was reversed for refill process. Flap <b>[1-18]</b> can be opened.
	<b>Insert adhesive cartridges</b> The magazine can be refilled with adhesive cartridges.
	<b>Close the flap [1-18]</b> Work can continue after the flap <b>[1-18]</b> is closed.
	<b>Refill process complete</b> Adhesive feed moves forward and pressure builds in the adhesive cartridges.
	<b>Edge inlet ready</b> Guide the edge band into the edge inlet <b>[1-11]</b> within 20 seconds. The remaining time is displayed. If the edge band is not inserted within the specified time, the start button <b>[1-1]</b> must be pressed again.
	<b>Edge band to start position</b> Now press the start button <b>[1-1]</b> to glue the edge band. The inlet starts up and transports the edge band through the machine.

	<p><b>Remove the edge band</b></p> <p>An edge band was detected when the machine was switched on. Request for removal of the edge band. Press the start button <b>[1-1]</b> and hold until the edge band has passed through.</p>
	<p><b>Purging position reached</b></p> <p>Central plate <b>[1-12]</b> has been lowered completely and moved to purging position.</p>
	<p><b>Purging process starts</b></p> <p>Start button <b>[1-1]</b> was pressed. The purging process starts after one second.</p>
	<p><b>Purging process is carried out</b></p> <p>Adhesive nozzles are open, pressure has built in the adhesive cartridges. Display of the current status.</p>
	<p><b>Cooling mode</b></p> <p>The machine reduces the temperature in cooling mode and then switches off. Cooling mode is activated when:</p> <ul style="list-style-type: none"> <li>- on/off switch <b>[1-8]</b> is pressed &lt; 1 s</li> <li>- no controls are actuated for more than 15 minutes</li> </ul> <p>The machine is switched on again by pressing the start button <b>[1-1]</b> or the on/off switch <b>[1-8]</b>.</p>

	<p><b>Fault symbol</b></p> <p>Troubleshooting (<b>chapter Troubleshooting</b>).</p>
--	---

\*\* Automatic calculation of currently detected edge height

## Dust extraction



### CAUTION

#### Vapours emitted during the glueing process!

- ▶ Ensure there is good ventilation.
- ▶ Use an extractor.
- ▶ Always observe national regulations.

An extractor hose with a diameter of 27 mm can be attached to the extractor connector **[1-6]**.

## Working with the machine



### WARNING

**High temperatures on the heating unit and adhesive nozzle!**

#### Risk of burns when touched

- ▶ Wear suitable protective gloves.
- ▶ Always hold the machine by the insulated handles **[1-3]**, **[1-16]**!



### WARNING

#### Moving workpiece!

#### Risk of injury from sliding workpiece

- ▶ Always secure the workpiece in such a manner that it cannot move.

## Glueing the edge band

- ▶ Cut the edge band down to size, leaving an allowance of approximately 10 cm.
- ▶ Switch on the machine [1-8].
- ▶ Select the temperature setting [1-7].

*Display [1-20] lights up red = actual and setpoint temperature are displayed. Machine is not yet ready for operation.*

*Display [1-20] lights up green = operating temperature reached. Setpoint temperature is displayed.*

*Machine is now ready for operation.*

- ▶ Adjust the relevant settings (**chapter Settings**).
- ▶ Press the start button [1-1] once.  
*Edge inlet mechanism starts up.*
- ▶ Guide the edge band into the edge inlet within 20 seconds [1-11].

*The time remaining is shown on the display [1-20].*

*The edge band is drawn in automatically up to the light barrier [3-4].*

*Inlet stops.*

- ▶ Position the machine on the workpiece [4-1] approx. 2 cm away from the contact roller [4-3] with reference to the start marking [4-2] [4]. The start marking [4-2] and edge of the workpiece must be flush with one another.
- ▶ Press the start button [1-1] again.  
*Inlet starts.*  
*Wait until the edge band with adhesive is visible.*
- ▶ Push the machine down onto the workpiece and guide lengthways from right to left [5]. Exert pressure on the support base and against the

workpiece. Applying pressure in the feed direction is not necessary.

*The edge feed mechanism moves the machine forwards automatically.*

*Once the edge band has passed through the feed completely, the mechanism stops automatically after a short delay.*

4

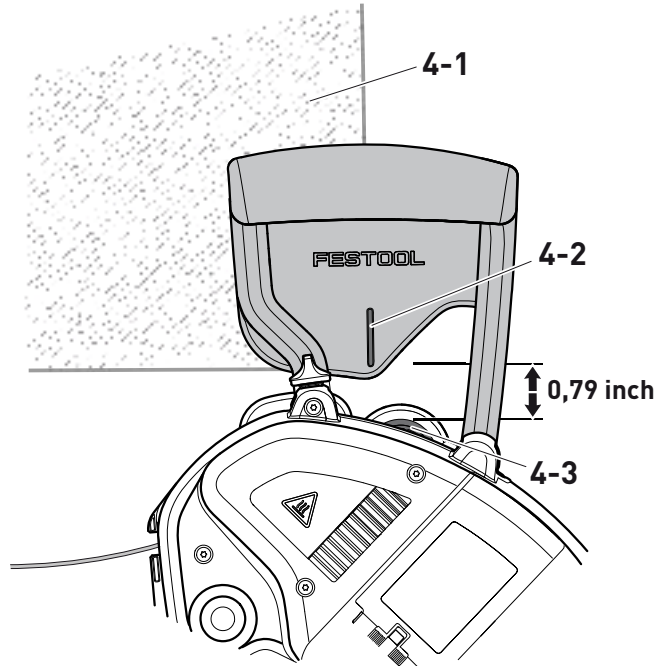

5

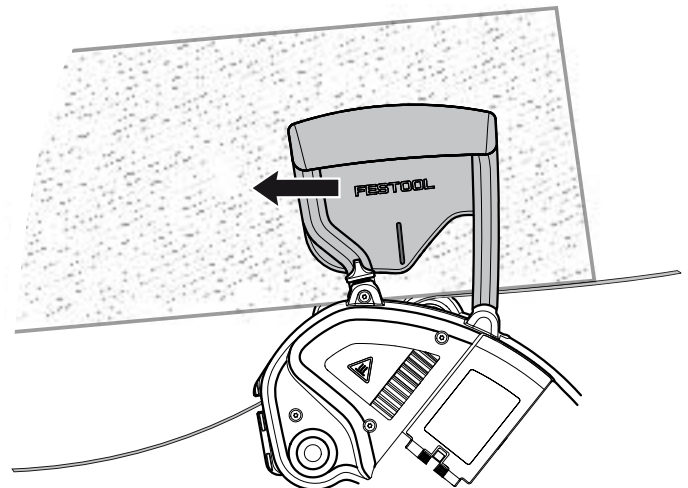

## Refilling an adhesive cartridge [6]

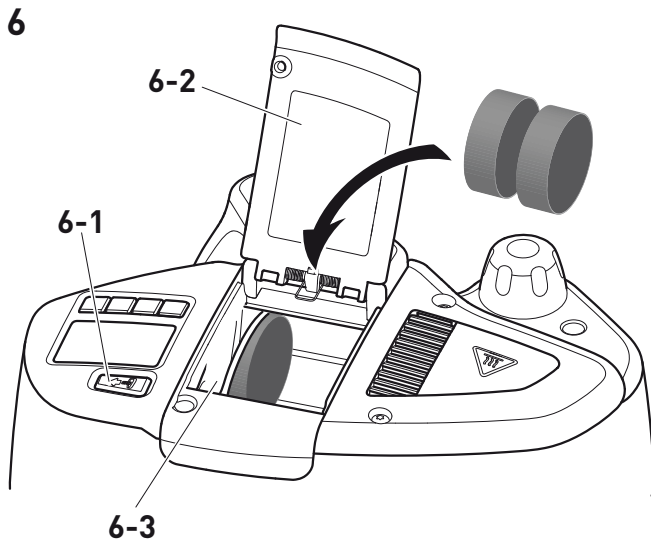

- ▶ Press the refill button [6-1].  
*Adhesive feed [6-2] moves back.*
- ▶ Open the flap [6-3].
- ▶ Insert adhesive cartridges in the magazine.
- ▶ Close the flap [6-3].
- ▶ Wait until the adhesive feed [6-2] mechanism has moved forward and pressure has built up in the adhesive cartridges.

*The refill process is complete, machine operation can resume.*

## Purging of adhesive cartridges



### WARNING

**Adhesive may escape immediately after actuating the safety lever [1-8] and simultaneously lowering the central plate [1-12] (purging position)!**

**Risk of burns, damage to property from hot adhesive**

- ▶ Remove the drop catcher and place a larger container such as a cardboard box under the machine.

Adhesive is pressed through the system without an edge band present when:

- The colour of adhesive cartridges is changed

**i** Approximately three adhesive cartridge are required to purge the machine completely.

**i** If necessary, press the refill button [1-21] for other adhesive cartridges and repeat the procedure.

7

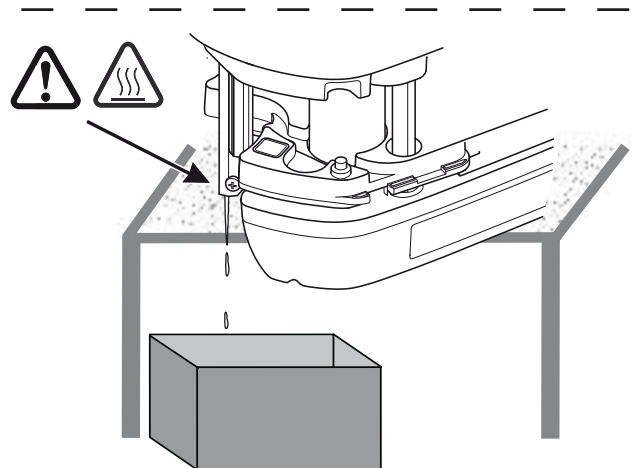
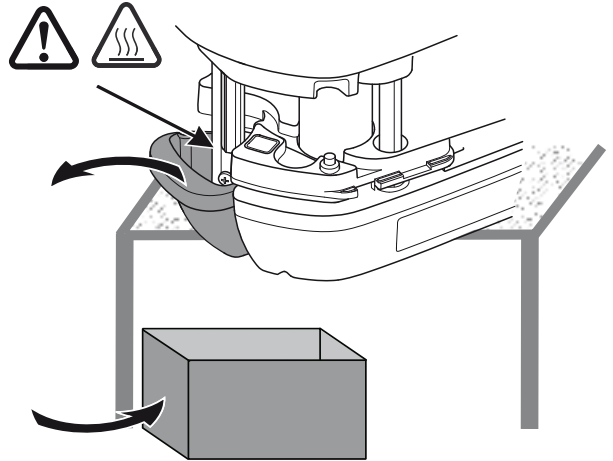

- ▶ Position the machine at the edge of the bench [7].
- ▶ Remove the drop catcher [1-13].
- ▶ Place the container for catching hot adhesive into position.
- ▶ Press the refill button [1-21].  
*Adhesive feed moves back.*
- ▶ Open the flap [1-18].
- ▶ Remove all the adhesive cartridges.
- ▶ Insert new adhesive cartridges.
- ▶ Close the flap [1-18].
- ▶ Set the edge height to maximum using the rotary knob for adjusting the edge height [1-4].
- ▶ Actuate the safety lever for purging the machine [1-9] while simultaneously turning the rotary knob for adjusting the edge height [1-4] clock-

wise until the central plate **[1-12]** rests against the bottom of the machine.

*Purge position is reached.*

- ▶ Press the start button **[1-1]** and hold > 1 s.  
*The purging preparation symbol appears on the display [1-20]. The process starts after 1 s.*
- ▶ Continue purging until new adhesive appears in the adhesive nozzle **[1-14]**.  
*Adhesive nozzles are open, pressure has built in the adhesive cartridges.*  
*The purging symbol appears on the display [1-20] together with a status indicator.*
- ▶ Interrupt purging: press the start button **[1-1]** again.  
*Adhesive nozzles are open, pressure stops building in the adhesive cartridges.*
- ▶ Stop purging and leave purging position: turn the rotary knob for adjusting the edge height **[1-4]** clockwise.  
*Central plate moves upwards, adhesive nozzles are closed, pressure stops building in adhesive*

*cartridges. Display [1-20] indicates normal standby status.*

- ▶ Insert the drop catcher **[1-13]** again.

### After finishing work

- ▶ Switch off the machine and allow to cool.
- ▶ If necessary, clean the adhesive nozzle **[1-14]** carefully using a strip of wood. Do not use metallic or highly flammable materials!
- ▶ Remove the drip catcher **[1-13]** and turn upside down to clean.

### Observe the following instructions:

- Allow the **machine to cool completely** before placing in a Systainer.
- Do not transport the machine in purging mode otherwise adhesive may escape.

## Service and maintenance



### WARNING

**Any maintenance or repair work that requires opening of the motor or gear housing should only be carried out by an authorised Customer Service Centre (name supplied by your dealer)!**

- ▶ Maintenance or repair work carried out by an unauthorised person can lead to the wrong connection of the power cord or other components, which in turn can lead to accidents with serious consequences.



### WARNING

**To prevent accidents, always remove the plug from the power supply socket before carrying out any maintenance or repair work on the tool!**

- ▶ Do not use compressed air to clean the electrical tool! Do not try to clean parts inside the tool in this way, as you could let foreign objects in through the openings of the tool housing.



### CAUTION

**Certain cleaning agents and solvents are harmful to plastic parts.**

- ▶ Some of these include, but are not limited to: Gasoline, Acetone, Methyl Ethyl Ketone (MEK), Carbonyl Chloride, cleaning solutions containing Chlorine, Ammonia, and household cleaners containing Ammonia.
- ▶ Always keep the machine clean. Read **chapter Purging of adhesive cartridges** and **After finishing work!**
- ▶ If the plastic sliding plate **[2-1]** (wear part) is damaged, the plate can be replaced by loosening the 4 screws underneath the support base **[1-17]**.
- ▶ Keep the ventilation slits on the electric power tool clean and unobstructed to guarantee adequate cooling.
- ▶ Store in a cool location that is free of dust.





**Customer service and repair** only through manufacturer or service workshops: Please find the nearest address at:  
[www.festoolusa.com/service](http://www.festoolusa.com/service)



Use only original Festool spare parts!  
 Order No. at:  
[www.festoolusa.com/service](http://www.festoolusa.com/service)

## Accessories

Use only original Festool accessories and Festool consumable material intended for this machine because these components are designed specifically for the machine. Using accessories and consumable material from other suppliers will most likely affect the quality of your working results and limit any warranty claims. Machine wear or your own personal workload may increase depending on the application. Protect yourself and your machine, and preserve your warranty claims by always using original Festool accessories and Festool consumable material!

The order numbers of the accessories and tools can be found in the Festool catalogue or on the Internet under "[www.festoolusa.com](http://www.festoolusa.com)".

### Systainer

Many Festool products are shipped in a unique system container, called "Systainer". This provides protection and storage for the tool and accessories. The Systainers are stackable and can be interlocked together. They also can be interlocked atop Festool CT dust extractors.

#### To open the Systainer



Turn the T-loc **[8-1]** to this position.

#### To lock the Systainer



Turn the T-loc **[8-1]** to this position.

#### To connect two Systainers

Place one Systainer on the top of the other (Fig. **[8A]**).



Turn the T-loc **[8-1]** to one of this positions (Fig. **[8B]**).

The Systainers are connected and locked.

- ① A new generation Systainer is connectable on top of a previous generation Systainer by the four latches of the previous Systainer.

**8**

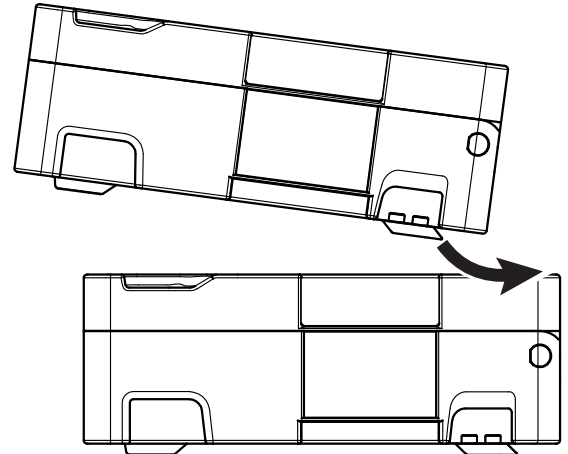

**A**

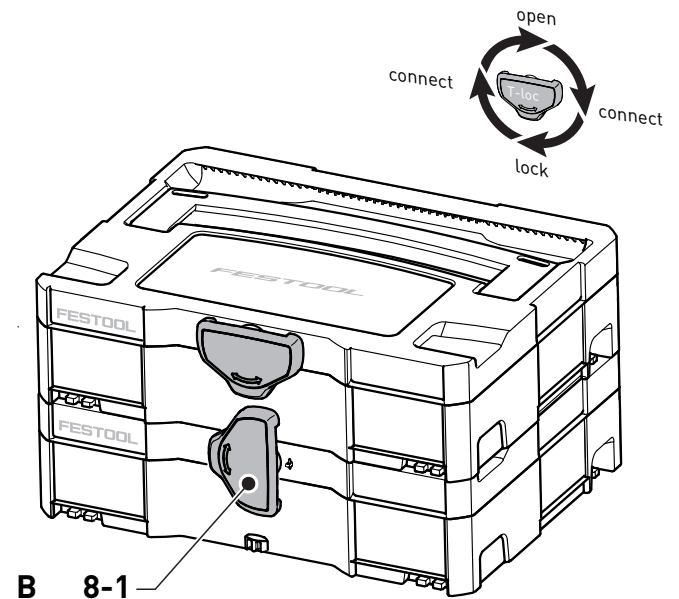

**B 8-1**

---

## Environment

---

**Do not dispose of the device together with domestic waste!** Dispose of machines, accessories and

packaging at an environmentally responsible recycling centre. Observe the valid national regulations.

---

## Warranty

---

### Garantie 1 + 2

Festool offers a 3 year limited warranty, one of the strongest in the industry. This warranty is valid on the pre-condition that the tool is used and operated in compliance with the Festool operating instructions. Festool warrants that the specified tool will be free from defects in materials and workmanship for a term of 3 years from the date of purchase.

### Conditions of 1 + 2 warranty

All customers receive a free extended limited warranty (1 year + 2 years = 3 Years) on new Festool power tools purchased from an authorized retailer. Festool is responsible for all shipping costs during the first year of the warranty. During the second and third year of the warranty the customer is responsible for shipping the tool to Festool. Festool will pay for return shipping to the customer using UPS Ground Service. All warranty service is valid 3 years from the date of purchase on your receipt or invoice. Proof of purchase may be required.

### Excluded from the coverage under this warranty

**are:** normal wear and tear, damages caused by misuse, abuse, or neglect; damage caused by anything other than defects in material and workmanship. This warranty does not apply to accessory items such as circular saw blades, drill bits, router bits, jigsaw blades, sanding belts, and grinding wheels. Operating a tool at a voltage or frequency different from the tool's rating will void the warranty. This includes the usage of the tool in combination with a transformer. Festool does not condone nor support the use of any non-Festool engineered, designed, and manufactured accessories or consumables with Festool products. Use of any non-Festool products may affect performance or void the warranty. Festool is not responsible for any damages or losses incurred and user assumes all risk and responsibility with non-Festool derived products. Also excluded are "wearing parts," such as carbon brushes, lamellas of air tools, rubber

collars and seals, sanding discs and pads, and Festool gear (hats and shirts).

The obligations of Festool in its sole discretion under this warranty shall be limited to repair or replacement or a refund of the purchase price for any Festool portable power tool that is found to have a defect in materials or workmanship during the warranty period. FESTOOL SHALL NOT BE LIABLE FOR ANY CONSEQUENTIAL, INCIDENTAL OR SPECIAL DAMAGES REGARDLESS OF THE THEORY OF LAW ON WHICH THE CLAIM IS BASED. ALL WARRANTIES IMPLIED BY STATE LAW, INCLUDING THE IMPLIED WARRANTIES OR MERCHANTABILITY AND FITNESS FOR A PARTICULAR PURPOSE ARE HEREBY LIMITED TO THE DURATION OF THREE YEARS.

Some states in the U.S. and some Canadian provinces do not allow the limitations on how long an implied warranty lasts, so the above limitation may not apply to you. This warranty gives you specific legal rights, and you may also have other rights that vary from state to state in the U.S. and from province to province in Canada.

With the exception of any warranties implied by state or province law as limited above, the foregoing express limited warranty is exclusive and in lieu of all other warranties, guarantees, agreements, and similar obligations of Festool. Festool makes no other warranty, express or implied, for Festool portable power tools. This warranty policy is only valid for tools that are purchased in the US and Canada. Warranty policies of other countries may vary when obtaining warranty service outside the US and Canada. Some countries do exclude warranty for products bought outside their territory. Festool reserves the right to reject the repair of any tool that is not part of the US/Canada product line. No agent, representative, distributor, dealer, or employee of Festool has the authority to increase or otherwise change the obligations or limitations of this warranty.

## Troubleshooting















Problem	Possible causes	Remedy
Machine stops operating.	Flap <b>[1-18]</b> is open. The supply of adhesive stops if the flap is opened during operation. However, the feed mechanism continues to operate.	Close the flap <b>[1-18]</b> .
	Error message (appears on the display <b>[1-20]</b> ): edge band not yet inserted.	Remove the edge band.
The machine switches off.	The machine is in cooling mode < 50 °C	Press the start button <b>[1-1]</b> to switch on the machine again.
Display lights up red.	The machine switches to cooling mode after an idling time of 15 minutes.	Press the start button <b>[1-1]</b> to switch on the machine again.
Inlet switches off before the edge band is inserted.	The time window of 20 seconds has been exceeded.	Press the start button <b>[1-1]</b> to start the drive again.
Inlet does not switch off even though the edge band has passed through the machine.	Light barrier <b>[3-4]</b> is dirty.	Clean the light barrier <b>[3-4]</b> carefully.
The display shows the prompt to remove the edging although no edging is inserted.		
Edge band does not adhere.	Surface dirt/nozzle holes are blocked.	Initiate the purging process to remove any dirt ( <b>chapter Purging of adhesive cartridges</b> ).
		If the contamination is more severe, raise the central plate completely and pierce the lower nozzle holes during operation.
Adhesive too liquid/viscous.	Incorrect temperature setting.	Adjust the temperature for the relevant adhesive cartridges using the menu buttons <b>[1-19]</b> .
Insufficient adhesive applied to thin edge bands (approx. 0.5 - 0.8 mm depending on material) at the start of glueing	Lack of edge band pressure on the adhesive nozzle.	At the start of gluing, place an additional piece of edge band (approx. 20 cm) with the same edge height behind the main edge band. This additional piece is guided into the edge inlet after the edge band.

Problem	Possible causes	Remedy
<p>Error symbol appears on the display <b>[1-20]</b>.</p>	<p>The machine electronics have detected a serious error.</p>	<p>Switch off the machine by pressing the on/off switch <b>[1-8]</b> and allow to cool for a few minutes.</p> <p>Switch on the machine again by pressing the on/off switch <b>[1-8]</b>.</p> <p>If the error symbol appears again, contact after-sales service.</p>

## Sommaire

Symboles .....	21	Réglages .....	27
Consignes de sécurité.....	22	Travail avec la machine .....	29
Caractéristiques techniques.....	24	Entretien et maintenance.....	32
Description fonctionnelle.....	25	Accessoires.....	32
Utilisation en conformité avec les ins- tructions .....	25	Environnement .....	33
Mise en service .....	26	Garantie .....	33
		Dépannage.....	34

## Symboles

V	volts		Porter une protection respiratoire !
A	amperes		Porter des gants de protection !
Hz	hertz		Porter des lunettes de protection !
~	alternating current		Attention ! Risque de pincement des doigts !
a.c.			Ne pas mettre aux déchets communaux!
—	direct current		Astuce, information
d.c.			Consignes opératoires
$n_0$	no load speed	°C	centigrade
	Class II construction	°F	degrés Fahrenheit
rpm	revolutions per minute	Nm	Newton mètre
$\text{min}^{-1}$		mm	millimètre
"	inch	Ah	heure d'ampère
lb.	pound	Wh	wattheure
	diameter		fusible à action retardée avec 4 Ampère
	hint, tipp	T 4A	
	Avertissement contre les surfaces chaudes !		
	Avertissement de danger général		
	Risque d'électrocution		
	Lire les instructions / les remarques !		

### Consignes de sécurité d'ordre général



**ATTENTION ! Lire toutes les consignes de sécurité et indications.** Le non-respect des avertissements et instructions indiqués ci-après peut entraîner un choc électrique, un incendie et/ou de graves blessures.

**Conserver tous les avertissements et toutes les instructions pour pouvoir s'y reporter ultérieurement.**

Le terme " outil " dans les avertissements fait référence à votre outil électrique alimenté par le secteur (avec cordon d'alimentation) ou votre outil fonctionnant sur batterie (sans cordon d'alimentation).

#### 1 PLACE DE TRAVAIL

- Maintenez l'endroit de travail propre et bien éclairé.** Un lieu de travail en désordre ou mal éclairé augmente le risque d'accidents.
- N'utilisez pas l'appareil dans un environnement présentant des risques d'explosion et où se trouvent des liquides, des gaz ou poussières inflammables.** Les outils électroportatifs génèrent des étincelles risquant d'enflammer les poussières ou les vapeurs.
- Tenez les enfants et autres personnes éloignés durant l'utilisation de l'outil électroportatif.** En cas d'inattention vous risquez de perdre le contrôle sur l'appareil.

#### 2 SECURITE RELATIVE AU SYSTEME ELECTRIQUE

- La fiche de secteur de l'outil électroportatif doit être appropriée à la prise de courant. Ne modifiez en aucun cas la fiche. N'utilisez pas de fiches d'adaptateur avec des appareils avec mise à la terre.** Les fiches non modifiées et les prises de courant appropriées réduisent le risque de choc électrique.
- Evitez le contact physique avec des surfaces mises à la terre tels que tuyaux, radiateurs, fours et réfrigérateurs.** Il y a un risque élevé de choc électrique au cas où votre corps serait relié à la terre.
- N'exposez pas l'outil électroportatif à la pluie ou à l'humidité.** La pénétration d'eau dans un outil électroportatif augmente le risque d'un choc électrique.
- N'utilisez pas le câble à d'autres fins que celles prévues, n'utilisez pas le câble pour porter l'ap-**

**pareil ou pour l'accrocher ou encore pour le débrancher de la prise de courant. Maintenez le câble éloigné des sources de chaleur, des parties grasses, des bords tranchants ou des parties de l'appareil en rotation.** Un câble endommagé ou torsadé augmente le risque d'un choc électrique.

- Au cas où vous utiliseriez l'outil électroportatif à l'extérieur, utilisez une rallonge autorisée homologuée pour les applications extérieures.** L'utilisation d'une rallonge électrique homologuée pour les applications extérieures réduit le risque d'un choc électrique.
- Si l'usage d'un outil dans un emplacement humide est inévitable, utiliser une alimentation protégée par un dispositif à courant différentiel résiduel (RCD).** L'usage d'un RCD réduit le risque de choc électrique.

#### 3 SECURITE DES PERSONNES

- Restez vigilant, surveillez ce que vous faites. Faites preuve de bon sens en utilisant l'outil électroportatif. N'utilisez pas l'appareil lorsque vous êtes fatigué ou après avoir consommé de l'alcool, des drogues ou avoir pris des médicaments.** Un moment d'inattention lors de l'utilisation de l'appareil peut entraîner de graves blessures sur les personnes.
- Portez des équipements de protection. Portez toujours des lunettes de protection.** Le fait de porter des équipements de protection personnels tels que masque anti-poussières, chaussures de sécurité antidérapantes, casque de protection ou protection acoustique suivant le travail à effectuer, réduit le risque de blessures.
- Evitez une mise en service par mégarde. Assurez-vous que l'interrupteur est effectivement en position d'arrêt avant de retirer la fiche de la prise de courant.** Le fait de porter l'appareil avec le doigt sur l'interrupteur ou de brancher l'appareil sur la source de courant lorsque l'interrupteur est en position de fonctionnement, peut entraîner des accidents.
- Enlevez tout outil de réglage ou toute clé avant de mettre l'appareil en fonctionnement.** Une clé ou un outil se trouvant sur une partie en rotation peut causer des blessures.
- Ne surestimez pas vos capacités. Veillez à garder toujours une position stable et équilibrée.**

Ceci vous permet de mieux contrôler l'appareil dans des situations inattendues.

- f. **Portez des vêtements appropriés. Ne portez pas de vêtements amples, ni de bijoux. Gardez les cheveux et les vêtements à distance des pièces mobiles.** Des vêtements amples, des bijoux ou des cheveux longs peuvent être happés par les pièces en mouvement.
- g. **Si des dispositifs servant à aspirer ou à recueillir les poussières doivent être utilisés, vérifiez que ceux-ci soient effectivement raccordés et qu'ils sont correctement utilisés.** L'utilisation de tels dispositifs réduit les dangers dus aux poussières.
- h. **Ne devenez pas trop sûr de vous, par habitude suite à une utilisation fréquente de l'appareil, de manière à ne pas respecter les principes de sécurité de base de l'appareil.** Une action imprudente peut occasionner de graves blessures en l'espace d'une fraction de seconde.

#### 4 UTILISATION ET EMPLOI SOIGNEUX DE L'OUTIL ELECTROPORTATIF

- a. **Ne surchargez pas l'appareil. Utilisez l'outil électroportatif approprié au travail à effectuer.** Avec l'outil électroportatif approprié, vous travaillerez mieux et avec plus de sécurité à la vitesse pour laquelle il est prévu.
- b. **N'utilisez pas un outil électroportatif dont l'interrupteur est défectueux.** Un outil électroportatif qui ne peut plus être mis en ou hors fonctionnement est dangereux et doit être réparé.
- c. **Retirer la fiche de la prise de courant avant d'effectuer des réglages sur l'appareil, de changer les accessoires, ou de ranger l'appareil.** Cette mesure de précaution empêche une mise en fonctionnement par mégarde.
- d. **Gardez les outils électroportatifs non utilisés hors de portée des enfants. Ne permettez pas l'utilisation de l'appareil à des personnes qui ne se sont pas familiarisées avec celui-ci ou qui n'ont pas lu ces instructions.** Les outils électroportatifs sont dangereux lorsqu'ils sont utilisés par des personnes non initiées.
- e. **Prenez soin des outils électroportatifs. Vérifiez que les parties en mouvement fonctionnent correctement et qu'elles ne soient pas coincées, et contrôlez si des parties sont cassées ou endommagées de telle sorte que le bon fonctionnement de l'appareil s'en trouve entravé. Faites réparer les parties endommagées avant d'utili-**

**ser l'appareil.** De nombreux accidents sont dus à des outils électroportatifs mal entretenus.

- f. **Maintenez les outils de coupe aiguisés et propres.** Des outils soigneusement entretenus avec des bords tranchants bien aiguisés se coincent moins souvent et peuvent être guidés plus facilement.
- g. **Utilisez les outils électroportatifs, les accessoires, les outils à monter etc. conformément à ces instructions et aux prescriptions en vigueur pour ce type d'appareil. Tenez compte également des conditions de travail et du travail à effectuer.** L'utilisation des outils électroportatifs à d'autres fins que celles prévues peut entraîner des situations dangereuses.
- h. **Gardez les poignées dans un état sec, propre et exempt d'huile et de graisse.** Des poignées glissantes ne permettent pas une prise en main sûre et le contrôle de l'outil électrique dans des situations inattendues.

#### 5 SERVICE

- a. **Ne faites réparer votre outil électroportatif que par un personnel qualifié et seulement avec des pièces de rechange d'origine.** Ceci permet d'assurer la sécurité de l'appareil.

#### Consignes de sécurité spécifiques à la machine

- **Ne saisir l'appareil que par les poignées isolées, l'unité de chauffe et la buse de collage atteignant des températures élevées. Risque de brûlures !**
- **N'utiliser l'appareil que dans un espace bien ventilé.** Sinon il y a risque d'une concentration trop élevée de vapeurs générées pendant le travail.
- **Ne pas utiliser l'appareil pour des travaux au-dessus de la tête.** Pour des travaux au-dessus de la tête, il y a risque d'écoulement de colle liquide et chaude sur l'utilisateur.
- **Protéger l'appareil contre l'humidité.** L'humidité peut provoquer une électrocution.
- **Protéger le câble de la chaleur, de l'huile et des arêtes vives et l'éloigner des éléments chauds de l'appareil.** Un endommagement du câble peut provoquer une électrocution.
- **Contrôler régulièrement le connecteur et le câble pour éviter tout danger ; en cas d'endommagement, les faire remplacer par un des ateliers de service après-vente agréés.** Un défaut sur le connecteur ou le câble peut provoquer une électrocution.

- **Ne pas tirer le connecteur de la prise de courant par le câble.** Le connecteur ou le câble peuvent être endommagés et provoquer une électrocution.
- **Utiliser uniquement un câble prolongateur avec conducteur de protection.** En utilisant un câble prolongateur sans conducteur de protection, l'appareil n'est pas protégé électriquement. Cela peut provoquer une électrocution.
- **ATTENTION: Afin d'assurer une protection permanente contre la risqué d'un choc électrique, ne connectez qu'à des circuits de sortie reliés à la terre.**
- **Ne retirer les cartouches de colle fondues que par rinçage.** Les cartouches de colle non fondues peuvent être retirées manuellement.
- **Porter des équipements de protection personnels et adaptés :** masque pour réduire le risque de respiration de vapeurs nocives, gants pour la manipulation des parties chaudes de l'appareil et lunettes de protection.
- **La plaqueuse de chants Festool ne peut être montée sur des tables de travail qu'en combinaison avec les dispositifs stationnaires Festool prévus à cet effet.** Le montage sur d'autres tables de travail ou des tables réalisées par soi-même peut rendre l'outil électrique instable et conduire à de graves accidents.
- **Utiliser uniquement des accessoires et cartouches de colle d'origine Festool.** Seuls les produits testés et validés par Festool sont sans danger pour la santé et parfaitement adaptés à la fois à l'appareil et à l'application. Veuillez consulter la fiche de données de sécurité pour obtenir d'autres renseignements. Voir le catalogue Festool ou [www.festool.com](http://www.festool.com).

- **Tenir compte des prescriptions nationales de sécurité !**

## La poussière, un risque pour la santé



**AVERTISSEMENT!** Certaines poussières créées par le ponçage mécanique, le sciage, le meulage, le perçage et autres activités reliées à la construction contiennent des substances chimiques connues (dans l'État de la Californie) comme pouvant causer le cancer, des anomalies congénitales ou représenter d'autres dangers pour la reproduction. Voici quelques exemples de telles substances:

- plomb provenant de peintures à base de plomb,
- silice cristallisée utilisée dans les briques, le ciment et autres matériaux de maçonnerie, et
- arsenic et chrome du bois d'oeuvre traité avec un produit chimique.

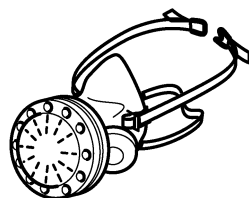

Le risque d'exposition à de tels produits varie selon la fréquence à laquelle vous faites ce genre de travail. Pour réduire les risques d'exposition à ces substances chimiques :

travaillez dans un endroit adéquatement ventilé et utilisez un équipement de sécurité approuvé, tel que masques antipoussières spécialement conçus pour filtrer les particules microscopiques.



### AVERTISSEMENT

**POUR RÉDUIRE LE RISQUE DE DOMMAGES, L'UTILISATEUR DOIT LIRE LE MANUEL D'INSTRUCTION.**

## Caractéristiques techniques

Plaqueuse de chant	KA 65	
Puissance	1050 W	
Power supply	120 V~	
Mains frequency	60 Hz	
Hauteur de chant	18 - 65 mm (0.7 - 2.6'') *	
Épaisseur de chant	0.5 - 3.0 mm (0.02 - 0.1'') *	
Rayon intérieur	> 50 mm (2.0'') *	
Temps de chauffe	env. 8 min	
Température de fusion réglage usine	Niveau 1	190 °C
	Niveau 2	200 °C



<b>Plaqueuse de chant</b>		<b>KA 65</b>
Température de fusion plage de réglage	Niveau 1/2	100 - 210 °C
Vitesse d'avance	1ère vitesse	2 m/min
	2ème vitesse	4 m/min
Classe de protection		I
Poids (sans cartouche de colle ni cordon d'alimentation)		7.9 kg (17.4 lbs)

\* selon le matériau

## Description fonctionnelle

Des éléments fournis sont disponibles sur le volet qui se trouve au début de cette notice d'utilisation. Vous pouvez ainsi déplier cette page et visualiser en permanence les différentes parties de l'outil lorsque vous lisez la notice.

- [1-1]** Touche de démarrage
- [1-2]** Touche de vitesse d'avance
- [1-3]** Poignée
- [1-4]** Bouton rotatif pour réglage de la hauteur de chant
- [1-5]** Câble de raccordement secteur
- [1-6]** Raccord d'aspiration
- [1-7]** Interrupteur pour choix de la température
- [1-8]** Interrupteur de marche/arrêt
- [1-9]** Levier de sécurité pour rinçage

- [1-10]** Cylindre d'entrée
- [1-11]** Logement pour chant
- [1-12]** Plaque intermédiaire
- [1-13]** Récupérateur de gouttes
- [1-14]** Buse de collage
- [1-15]** Rouleau presseur
- [1-16]** Poignée
- [1-17]** Porte-pièce avec marque de démarrage
- [1-18]** Couvercle
- [1-19]** Touches de menu
- [1-20]** Affichage
- [1-21]** Touche de remplissage

Les accessoires illustrés ou décrits ne sont partiellement pas contenus dans le volume de livraison.

## Utilisation en conformité avec les instructions

La plaqueuse de chant est conçue pour les applications suivantes :

- Pose de bandes de chants en bois, matériaux similaires au bois et plastique avec utilisation de **colles Festool**.



### AVERTISSEMENT

**L'utilisateur est responsable des dommages et accidents provoqués par une utilisation non conforme; cela concerne également les endommagements et usures du fait d'un fonctionnement industriel continu.**

## Mise en service



### AVERTISSEMENT

#### Tension ou fréquence non admissible !

#### Risque d'accident

- ▶ La tension et la fréquence d'alimentation électrique doivent être conformes aux indications de la plaque signalétique.
- ▶ En Amérique du nord, utilisez uniquement les outils Festool fonctionnant sous une tension de 120 V/60 Hz.

### Première mise en service

- ▶ Retirer le film de protection sous le porte-pièce [1-17] et de l'écran [1-20].

**i** Lors de la première utilisation, une formation importante de fumées et d'odeurs est possible.

**i** Ne pas utiliser l'appareil et les outils à une température de moins de 15 °C. Conseil : température ambiante.

### Préparer la mise en service

- ▶ Monter le porte-pièce [2].

2

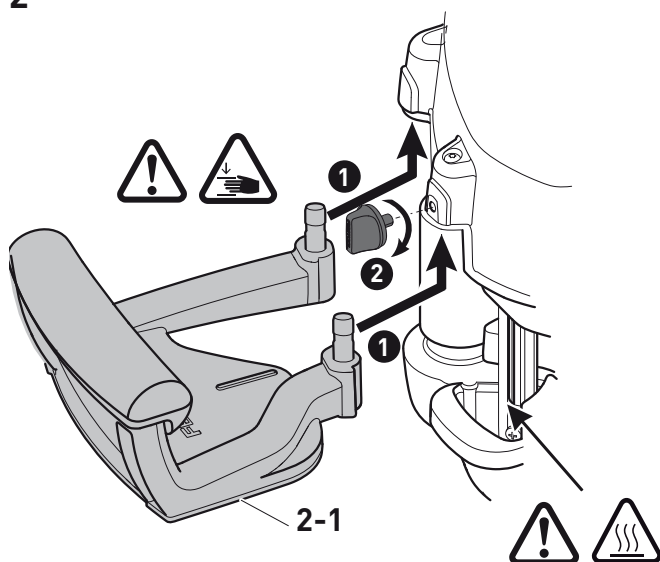

- ▶ Brancher la fiche secteur dans une prise de courant dotée d'une terre.

- ▶ Placer au moins deux cartouches de colle dans le chargeur (**chapitre Insertion de cartouches de colle [6]**).

- ▶ Régler la température de chauffage des cartouches de colle utilisées.

Réglage de la température [1-7] selon le réglage usine :

Niveau 1 = 190 °C

Niveau 2 = 200 °C

**i** Les touches de menu [1-19] permettent de modifier la température (**chapitre Touches de menu [1-19]**). Après modification, les réglages usine sont supprimés et le dernier réglage de température utilisé est enregistré automatiquement au niveau sélectionné.

### Mise en marche

- ▶ Presser une fois l'interrupteur marche/arrêt [1-8] 1 jusqu'à ce que le logo Festool apparaisse à l'écran [1-20].

*L'appareil passe en mode de chauffe jusqu'à ce que la température de consigne soit atteinte (l'affichage [1-20] s'allume en rouge).*

*L'appareil passe en phase de maintien à température (l'affichage [1-20] clignote en rouge/vert).*

*L'appareil est prêt à l'utilisation (l'affichage [1-20] s'allume en vert).*

### AVIS

#### Ne pas laisser l'appareil sans surveillance !

- ▶ Pour une interruption du travail inférieure à 15 min, mettre l'appareil en mode de refroidissement (chapitre Désactivation).
- ▶ Pour une interruption plus longue, arrêter entièrement l'appareil.

### Désactivation

- ▶ Presser l'interrupteur marche/arrêt [1-8] < 1 s.

*L'appareil passe en mode refroidissement et s'arrête une fois refroidi.*

*L'affichage [1-20] s'allume en rouge, le symbole du ventilateur s'affiche.*

- ▶ Presser l'interrupteur marche/arrêt [1-8] > 1 s.

*L'appareil s'arrête immédiatement.*

## Réglages

### Réglage de la hauteur de chant [3]

 Le réglage de la hauteur de chant n'est possible **qu'à température de service** ! Sinon, risque d'endommagement de l'appareil.

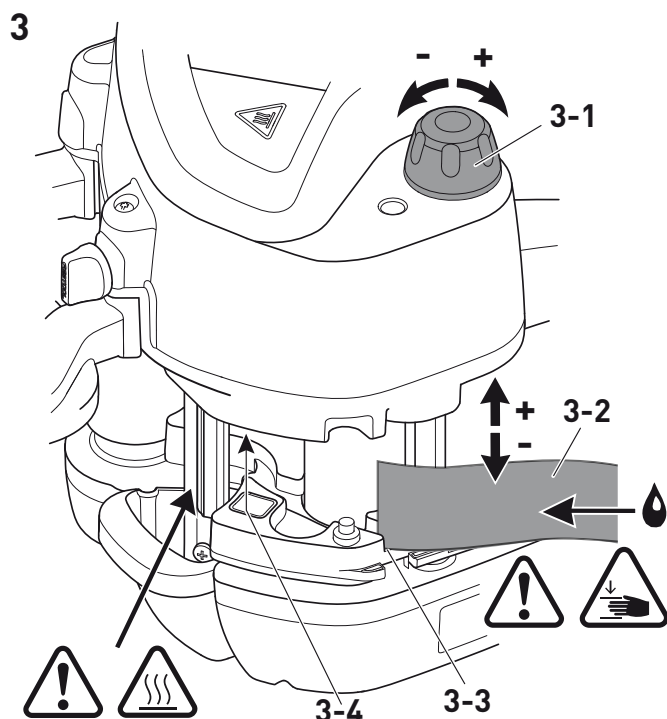

- ▶ Introduire la bande de chant **[3-2]** dans le logement pour chant **[3-3]**.
- ▶ À l'aide du bouton rotatif **[3-1]**, régler la hauteur du logement pour chant **[3-3]** de façon à ce que la bande de chant **[3-2]** soit bien alignée en haut et en bas.
- ▶ Tourner le bouton rotatif d'un cran dans l'autre sens afin que la bande de chant **[3-2]** puisse glisser sans se bloquer.

### Adaptation de la quantité de colle

La quantité de colle nécessaire est réglée automatiquement sur la hauteur de chant actuelle.

Les touches de menu **[1-19]** permettent d'adapter la quantité de colle (épaisseur de couche) au matériau de la pièce (**chapitre Touches de menu [1-19]**).

### Sélection de la vitesse d'avance

La touche **[1-2]** permet de modifier et adapter à tout moment la vitesse d'avance aux contours de la pièce.

Vitesse 1 = 2 m/min

Vitesse 2 = 4 m/min

### Touches de menu [1-19]

Les réglages suivants peuvent être modifiés à l'aide des touches de menu **[1-19]** :





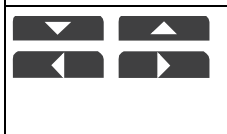
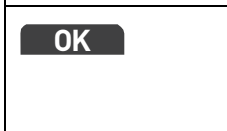

- Quantité de colle
- Température de consigne
- Unités de mesure







 Si, pendant un délai de 10 s, aucune touche de menu n'est activée, le menu est automatiquement fermé et les modifications sont supprimées.



	<b>Touche de mode</b> Permet de sélectionner la valeur à modifier (qui clignote).
	<b>Flèches</b> La valeur sélectionnée peut être ajustée.
	<b>OK</b> Permet d'enregistrer chaque modification.

## Affichage [1-20]

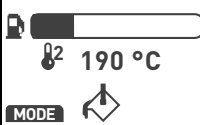
Les réglages actuels ainsi que les graphiques sont affichés à l'écran [1-20].

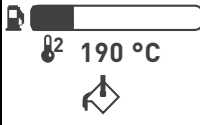
	<b>Sélection de la température [1-7]</b> Niveau 1 (190 °C) / Niveau 2 (200 °C)
	<b>Vitesse d'avance [1-2]</b> Vitesse 1 (2 m/min) / vitesse 2 (4 m/min)
°C/m, °C/ft, °F/ft, °F/m	<b>Unités de mesure</b> Sélection entre °C/m, °C/ft, °F/ft ou °F/m °C = degré Celsius m = mètre °F = degré Fahrenheit ft = Feet
	<b>Longueur de chant restante**</b> Longueur de bande de chant pouvant encore être posée avec la quantité de colle restante.
	<b>Quantité de colle</b> Réglage de la quantité de colle souhaitée.
130 → 190 °C	<b>Température réelle et de consigne</b> Pendant mode de chauffe, l'affichage [1-20] s'allume en rouge.
190 °C	<b>Température de consigne</b> Prêt à l'utilisation, l'affichage [1-20] s'allume en vert.
	<b>Touche de remplissage [1-21] pressée</b> Le système d'avance de la colle recule pour le processus de remplissage.
	<b>Ouvrir le couvercle [1-18]</b> Le système d'avance de la colle a reculé pour le processus de remplissage. Le couvercle [1-18] peut être ouvert.
	<b>Placer les cartouches de colle</b> Les cartouches de colle peuvent être placées dans le chargeur.

	<b>Fermer le couvercle [1-18]</b> Une fois le couvercle fermé, [1-18] le travail peut se poursuivre.
	<b>Processus de remplissage terminé</b> Le système d'avance de la colle avance et exerce une pression sur les cartouches de colle.
	<b>Prêt pour insertion du chant</b> Placer la bande de chant dans le logement pour chant [1-11] dans un délai de 20 s. La durée restante est affichée. Une fois le délai écoulé sans que la bande de chant ait été placée, la touche de démarrage [1-1] doit à nouveau être pressée.
	<b>Bande de chant en position de démarrage</b> La bande de chant peut maintenant être placée sur pression de la touche de démarrage [1-1]. Le système d'insertion transporte la bande de chant dans l'appareil.
	<b>Retirer la bande de chant</b> Une bande de chant déjà présente a été détectée lors de la mise en marche. Il est demandé de retirer la bande de chant. À cet effet, presser la touche de démarrage [1-1] jusqu'au passage complet de la bande de chant.
	<b>Position de rinçage atteinte</b> La plaque intermédiaire [1-12] a été complètement baissée et mise en position de rinçage.
	<b>Le rinçage démarre</b> La touche de démarrage [1-1] a été pressée. Le rinçage démarre après 1 s.
	<b>Le rinçage est en cours</b> Les buses de collage sont ouvertes, une pression est exercée sur les cartouches de colle. Affichage du statut actuel.

 180 °C	<b>Mode de refroidissement</b> Pendant le mode de refroidissement, l'appareil refroidit puis s'arrête. Le mode de refroidissement est atteint lorsque : – L'interrupteur marche/arrêt <b>[1-8]</b> est pressé < 1 s ; – l'appareil n'est pas utilisé pendant plus de 15 min. L'appareil redémarre en pressant la touche de démarrage <b>[1-1]</b> ou l'interrupteur marche/arrêt <b>[1-8]</b> .
 0	<b>Symbole d'erreur</b> Dépannage ( <b>Chapitre Dépannage</b> ).

\*\* Calcul automatique sur la hauteur de chant actuellement déterminée

## Aspiration



### ATTENTION

#### Dégagement de vapeurs pendant le collage !

- ▶ Assurer une bonne ventilation.
- ▶ Utiliser l'aspiration.
- ▶ Toujours respecter les prescriptions nationales en vigueur.

Un tuyau d'aspiration d'un diamètre de 27 mm peut être raccordé aux raccords d'aspiration **[1-6]**.

## Travail avec la machine



### AVERTISSEMENT

#### Températures élevées de l'unité de chauffe et de la buse de collage !

##### Risque de brûlure

- ▶ Porter des gants de protection appropriés !
- ▶ Ne saisir l'appareil que par les poignées isolées **[1-3]**, **[1-16]** !



### AVERTISSEMENT

#### Pièce en mouvement !

##### Risque de blessure par glissement de la pièce

- ▶ Fixer la pièce à usiner de manière à ce qu'elle ne puisse pas bouger pendant l'usinage.

### Collage de la bande de chant

- ▶ Découper la bande de chant en ajoutant env. 10 cm.
- ▶ Mettre l'appareil en marche **[1-8]**.
- ▶ Sélectionner le niveau de température **[1-7]**.

*L'affichage **[1-20]** s'allume en rouge = affichage de la température réelle et de consigne. L'appareil n'est pas encore prêt à l'utilisation.*

*L'affichage **[1-20]** s'allume en vert = température de fonctionnement atteinte. La tempéra-*

*ture de consigne est affichée.*

*L'appareil est maintenant prêt à l'utilisation.*

- ▶ Procéder aux réglages souhaités (**Chapitre Réglages**).
- ▶ Presser 1 fois la touche de démarrage **[1-1]**.  
*Démarrage de l'insertion du chant.*
- ▶ Placer la bande de chant dans le logement pour chant **[1-11]** dans un délai de 20 s.  
*Le temps restant est affiché sur l'écran **[1-20]**. La bande de chant est tirée automatiquement jusqu'au capteur photoélectrique **[3-4]**. Le système d'insertion s'arrête.*
- ▶ À l'aide de la ligne de démarrage **[4-2]**, **positionner** l'appareil sur la pièce **[4-1]** avec un écart d'env. 2 cm avec le rouleau presseur **[4-3]**. La ligne de démarrage **[4-2]** et le chant de la pièce sont alignés.
- ▶ Presser à nouveau la touche de démarrage **[1-1]**.  
*L'insertion commence. Attendre jusqu'à ce que la bande de chant avec colle soit visible.*
- ▶ Presser l'appareil sur la pièce et le guider de droite à gauche **[5]**. Exercer une pression sur le

porte-pièce et sur la pièce. Aucune pression dans le sens de l'avance n'est nécessaire.

*L'appareil est automatiquement déplacé vers l'avant par le système d'avance du chant.*

*Une fois que toute la bande de chant est passée, le système d'avance s'éteint automatiquement après quelques instants.*

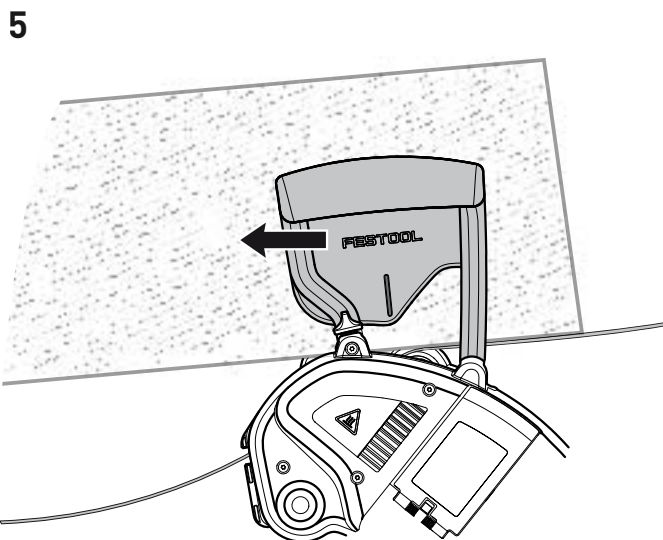
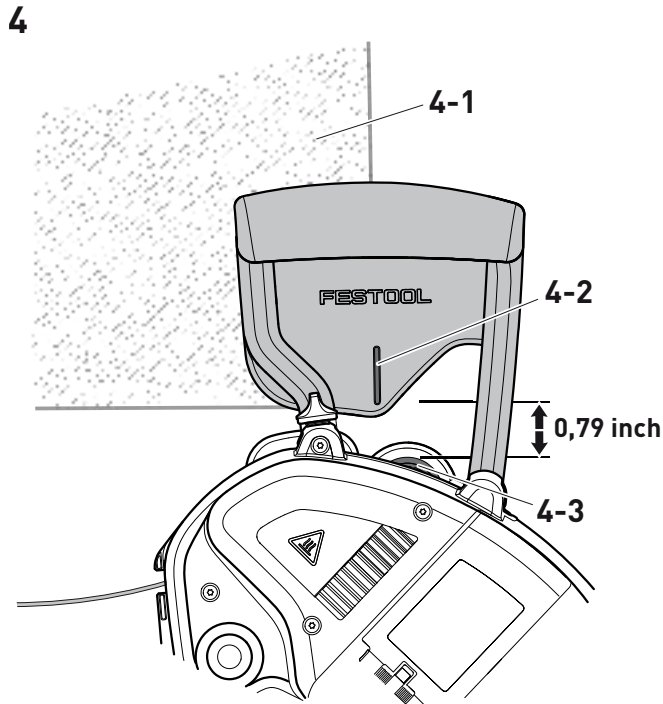

## Insertion de cartouches de colle [6]

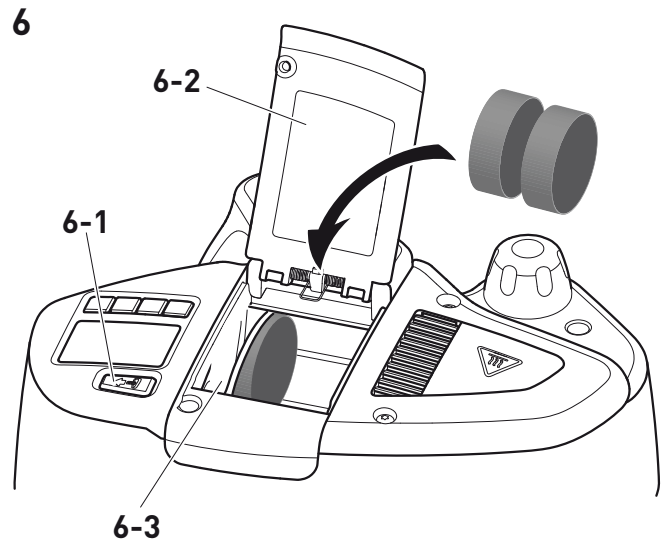

- ▶ Presser la touche de remplissage [6-1].  
*Le système d'avance [6-3] de la colle recule.*
- ▶ Ouvrir le couvercle [6-2].
- ▶ Placer les cartouches de colle dans le chargeur.
- ▶ Fermer le couvercle [6-2].
- ▶ Attendre que le système d'avance [6-3] de la colle soit sorti et exerce une pression sur les cartouches de colle.

*Le processus de remplissage est terminé, le travail avec l'appareil peut se poursuivre.*

## Rinçage de cartouches de colle



### AVERTISSEMENT

**Tout de suite après l'actionnement du levier de sécurité [1-8] et la baisse simultanée de la plaque intermédiaire [1-12] (position de rinçage), de la colle peut s'échapper !**

**Risque de brûlure ou de dommage matériel par la colle chaude**

- ▶ Retirer le récupérateur de gouttes et placer un grand contenant, par ex. un carton, sous l'appareil.

La pression de colle sans bande de chant est effectuée pour :

- le changement de couleur des cartouches de colle

❗ Env. trois cartouches de colle sont nécessaires pour un rinçage complet.

❗ En cas de besoin d'autres cartouches de colle, presser la touche de remplissage [1-21] et répéter le processus.

7

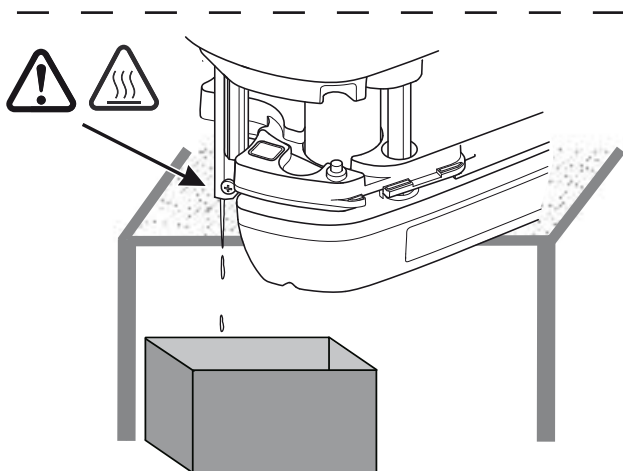
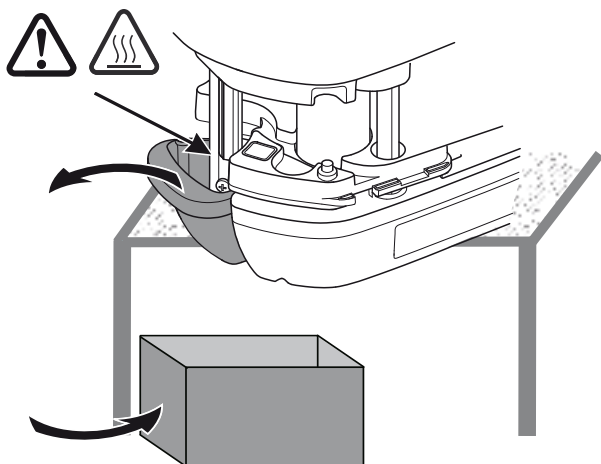

- ▶ Placer l'appareil sur le rebord de la table [7].
- ▶ Retirer le récupérateur de gouttes [1-13].
- ▶ Placer un contenant pour récupérer la colle chaude.
- ▶ Presser la touche de remplissage [1-21].  
*Le système d'avance de la colle recule.*
- ▶ Ouvrir le couvercle [1-18].
- ▶ Retirer toutes les cartouches de colle.
- ▶ Placer de nouvelles cartouches de colle.
- ▶ Fermer le couvercle [1-18].
- ▶ Régler la hauteur de chant maximale à l'aide du bouton rotatif pour réglage de la hauteur de chant [1-4].
- ▶ Presser le levier de sécurité pour le rinçage [1-9] et tourner en même temps le bouton rotatif

de réglage de la hauteur de chant [1-4] dans le sens inverse des aiguilles d'une montre jusqu'à ce que la plaque intermédiaire [1-12] sous l'appareil arrive en butée.

*La position de rinçage est atteinte.*

- ▶ Presser la touche de démarrage [1-1] > 1 s.  
*Le symbole de la préparation du rinçage s'affiche à l'écran [1-20]. Celui-ci commence au bout d'une seconde.*
- ▶ Exécuter le rinçage jusqu'à l'apparition de la nouvelle colle dans la buse de collage [1-14].  
*Les buses de collage sont ouvertes, une pression est exercée sur les cartouches de colle.*  
*Le symbole du rinçage est affiché [1-20] avec le statut.*
- ▶ Interrompre le rinçage : presser à nouveau la touche de démarrage [1-1].  
*Les buses de collage sont ouvertes, la pression sur les cartouches de colle s'interrompt.*
- ▶ Terminer le rinçage et quitter la position de rinçage : Tourner le bouton rotatif de réglage de la hauteur de chant [1-4] dans le sens des aiguilles d'une montre.  
*La plaque intermédiaire remonte, les buses de collage sont fermées, la pression sur les cartouches de colle est terminée. L'affichage [1-20] indique une disponibilité normale.*
- ▶ Raccrocher le récupérateur de gouttes [1-13].

### Après le travail

- ▶ Éteindre l'appareil et le laisser refroidir à part.
- ▶ Si nécessaire, nettoyer la buse de collage [1-14] avec précaution à l'aide d'une baguette en bois. Ne pas utiliser d'agent métallique ou facilement inflammable !
- ▶ Retirer le récupérateur de gouttes [1-13] et le retourner pour le nettoyer.

### Observez les consignes suivantes:

- Ne placer l'appareil dans le Systainer que lorsqu'il est **complètement refroidi**.
- Ne pas transporter l'appareil en mode rinçage, de la colle pourrait s'échapper.

## Entretien et maintenance



### AVERTISSEMENT

**Tout travail de maintenance ou de réparation, qui nécessite l'ouverture du moteur ou du carter d'engrenages doit uniquement être effectué par un centre service-client autorisé (nom fourni par votre revendeur) !**

- ▶ Les travaux de maintenance ou de réparation effectués par un personnel non autorisé peuvent conduire à la mauvaise connexion de câbles d'alimentation ou d'autres composants, ce qui peut entraîner à son tour des accidents avec des conséquences graves.



### AVERTISSEMENT

**Pour éviter les accidents, retirez toujours la fiche mâle de la prise d'alimentation électrique avant d'effectuer tout travail de maintenance ou de réparation sur la machine !**

- ▶ N'utilisez pas d'air comprimé pour nettoyer l'outil électrique ! N'essayez pas de nettoyer des parties à l'intérieur de la machine de cette façon, étant donné que des corps étrangers pourraient pénétrer dans les ouvertures du carter de la machine.



### ATTENTION

**Certains produits nettoyants et solvants sont nocifs pour les pièces en plastique**

- ▶ Quelques exemples de produit nocif: essence, acétone, méthyléthylcétone (MEK), chlorure de carbonyle, solutions nettoyantes contenant du chlore, de l'ammoniac et les produits ménagers contenant de l'ammoniac.

- ▶ Tenir l'appareil toujours propre. Tenir compte pour cela des **chapitres Rinçage de cartouches de colle et Après le travail !**
- ▶ En cas d'endommagement, la plaque de guidage en plastique **[2-1]** (pièce d'usure) peut être remplacée en desserrant les quatre vis sous le porte-pièce **[1-17]**.
- ▶ Toujours maintenir les ouvertures d'aération de l'outil électrique vides et propres afin qu'un bon refroidissement soit garanti.
- ▶ Conserver au sec et à l'abri de la poussière.



Seuls le fabricant et un atelier homologué sont habilités à effectuer **toute réparation ou service**. Les adresses à proximité sont disponibles sur: [www.festoolusa.com/service](http://www.festoolusa.com/service)



Utilisez uniquement des pièces de rechange Festool d'origine. Référence sur: [www.festoolusa.com/service](http://www.festoolusa.com/service)

## Accessoires

Utilisez uniquement les accessoires Festool et consommables Festool d'origine prévus pour cette machine, car ces composants systèmes sont parfaitement adaptés les uns par rapport aux autres. Si vous utilisez des accessoires et consommables d'autres marques, la qualité du résultat peut être dégradée et les recours en garantie peuvent être soumis à des restrictions. L'usure de la machine ou votre charge personnelle peuvent augmenter selon chaque application. Pour cette raison, protégez-vous, votre machine et vos droits à la garantie en

utilisant exclusivement des accessoires Festool et des consommables Festool d'origine !

Les références des accessoires et des outils figurent dans le catalogue Festool ou sur Internet sous "[www.festoolusa.com](http://www.festoolusa.com)".

### Systainer

De nombreux produits Festool sont fournis dans une caisse exclusive, appelée "Systainer". Celle-ci permet de protéger et de ranger des outils et des appareils complémentaires. Les Systainer sont



empilables et peuvent être solidarisés. En outre, il se fixe sur les aspirateurs CT Festool.

### Pour ouvrir le Systainer



Tournez le T-loc [8-1] à cette position.

### Pour fermer le Systainer



Tournez le T-loc [8-1] à cette position.

### Pour connecter deux Systainers

Placez un Systainer au dessus de l'autre (Fig. [8A]).



Tournez le T-loc [8-1] à une de cette positions (Fig. [8B]).

Les Systainers sont combinés.

① Un Systainer de la nouvelle génération peut être attaché au dessus d'un Systainer de l'ancienne génération par les quatre loquets de l'ancien Systainer.

8

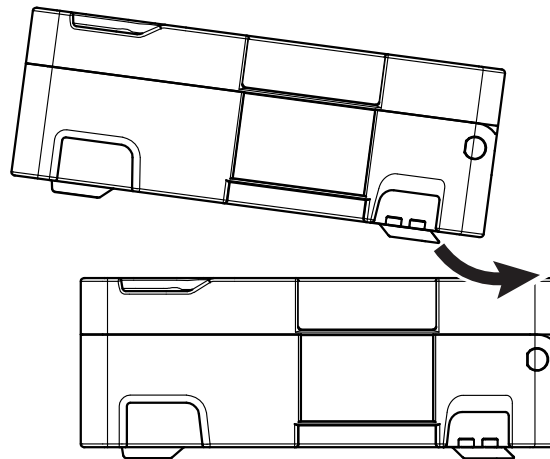

A

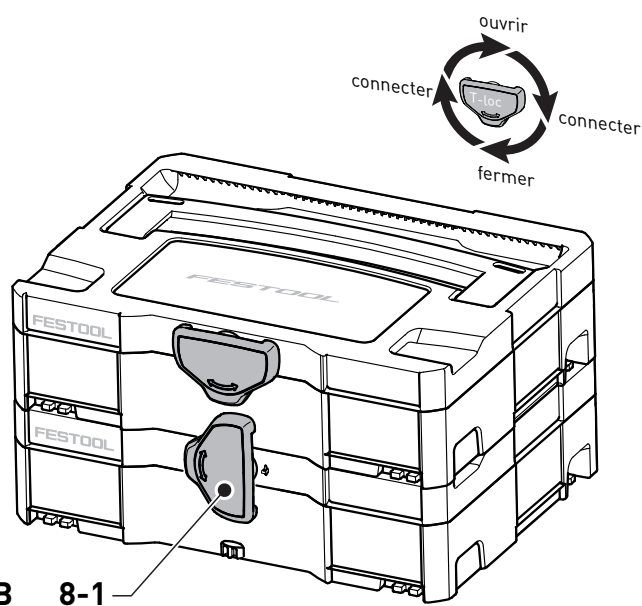

## Environnement

**Ne jetez pas l'appareil avec les ordures ménagères !** Éliminez l'appareil, les accessoires et les emballages de façon compatible avec l'environnement.

Respectez les prescriptions nationales en vigueur.

## Garantie

### Garantie 1 + 2

Festool offre une garantie restreinte de trois ans, une des plus longues de l'industrie. La présente garantie est valide à la condition préalable que l'outil soit utilisé et exploité en conformité avec les consignes d'utilisation de Festool. Festool garantit que l'outil spécifié sera exempt de vices de matériel

ou de malfaçon durant une période de 3 ans à compter de la date d'achat.

### Conditions de la garantie 1 + 2

Tous les clients reçoivent une extension de garantie restreinte gratuite (1 an + 2 ans = 3 ans) pour tous les outils électriques achetés auprès d'un détaillant agréé. Festool est responsable de tous les frais d'expédition durant la première année de la garantie. Durant la deuxième et la troisième année de la garantie, le client a la responsabilité d'expédier

L'outil à Festool. Festool paiera les frais d'expédition de retour au client en utilisant le service terrestre d'UPS. Tout service de garantie est valide 3 ans à compter de la date d'achat indiquée sur votre reçu ou votre facture. La preuve d'achat peut être exigée.

**Sont exclus de la couverture au titre de la présente garantie :** usure normale, dommage causé par un usage impropre, un usage abusif ou de la négligence ; dommage causé par toute autre chose qu'un vice de matériel ou de malfaçon. La présente garantie ne s'applique pas aux articles accessoires tels que lames de scie plongeante, forets de perceuse, forets de défonceuse, lames de scie sauteuse, bandes abrasives et meules. L'utilisation d'un outil à une tension ou fréquence différente de la puissance nominale de l'outil annule la garantie. L'annulation de garantie inclut l'utilisation de l'outil avec un transformateur. Festool ne tolère ni n'approuve aucune utilisation d'accessoires ou de consommables d'ingénierie, de conception et de fabrication autres que Festool sur des produits Festool. Toute utilisation de produits autres que Festool peut affecter le rendement de l'outil et annuler la garantie. Festool ne peut être tenu responsable de tous dommages ou pertes subis, l'utilisateur assumant tous les risques et l'entière responsabilité liés à l'utilisation de produits qui ne sont pas d'origine Festool. Sont également exclues toutes les "pièces d'usure" telles que les balais de carbone, les lamelles de l'outillage pneumatique, les manchons et joints de caoutchouc, les disques abrasifs et les patins de ponçage, ainsi que les vêtements Festool (chapeaux et t-shirts).

Les obligations de Festool aux termes de la présente garantie se limitent, à sa seule discrétion, à la réparation ou au remplacement ou au remboursement du prix d'achat de tout outil électrique Festool portable jugé comme faisant montre d'un vice

de matériel ou de malfaçon durant la période de la garantie. FESTOOL NE PEUT ÊTRE TENU RESPONSABLE DE QUELQUE DOMMAGE CONSÉCUTIF, ACCESSOIRE OU PARTICULIER INDÉPENDAMMENT DU PRINCIPE DE DROIT SUR LEQUEL SE FONDE LA DEMANDE. TOUTES LES GARANTIES IMPLI-CITES AUX TERMES DE LA LOI ÉTATIQUE, Y COMPRIS LES GARANTIES IMPLICITES DE QUALITÉ MARCHANDE ET D'ADAPTATION À UN USAGE PARTICULIER, SONT PAR LES PRÉSENTES RESTREINTES À UNE DURÉE DE TROIS ANS.

Certains états américains et certaines provinces canadiennes ne permettent pas de restrictions quant à la durée d'une garantie implicite, de sorte que la restriction qui précède peut ne pas s'appliquer à vous. La présente garantie vous confère des droits légaux spécifiques, et il se peut que vous ayez d'autres droits variant d'un état à l'autre aux É.-U. et d'une province à l'autre au Canada.

En dehors de toute garantie imposée par une loi d'état ou une loi provinciale telle que restreinte ci-dessus, la garantie restreinte qui précède est exclusive et aux lieu et place de toute autre garantie, engagement formel, entente et autre obligation similaire de Festool. Festool ne fait aucune autre garantie, expresse ou implicite, à propos des outils électriques. La présente garantie est valide uniquement pour les outils achetés aux É.-U. et au Canada. Les régimes de garantie d'autres pays peuvent varier pour les cas de service obtenus en dehors des É.-U. et du Canada. Certains pays peuvent exclure de la garantie les produits achetés en dehors de leur territoire. Festool se réserve le droit de refuser la réparation de tout outil ne faisant pas partie de la gamme de produits des É.-U. et du Canada. Aucun agent, représentant, distributeur, concessionnaire ou employé de Festool n'a l'autorité d'augmenter ou d'autrement modifier les obligations ou les restrictions de la présente garantie.

## Dépannage

Problème	Causes possibles	Remèdes
Le fonctionnement est interrompu.	Le couvercle <b>[1-18]</b> est ouvert. Lors de l'ouverture du couvercle en cours de fonctionnement, l'alimentation en colle est interrompue. Le système d'avance est toujours actif.	Fermer le couvercle <b>[1-18]</b> .
	Message d'erreur (affiché sur l'écran <b>[1-20]</b> ) : la bande de chant est encore présente.	Retirer la bande de chant.















<b>Problème</b>	<b>Causes possibles</b>	<b>Remèdes</b>
L'appareil s'éteint.	L'appareil se trouve en mode de refroidissement < 50 °C	Redémarrer l'appareil en pressant la touche de démarrage <b>[1-1]</b> .
L'affichage s'allume en rouge.	S'il n'est pas utilisé pendant 15 minutes, l'appareil passe en mode de refroidissement.	Redémarrer l'appareil en pressant la touche de démarrage <b>[1-1]</b> .
Le système d'insertion s'arrête avant introduction de la bande de chant.	Le délai de 20 secondes a été dépassé.	Redémarrer l'entraînement en pressant la touche de démarrage <b>[1-1]</b> .
Le système d'insertion ne s'arrête pas lorsque la bande de chant est terminée.	Le capteur photoélectrique <b>[3-4]</b> est sale.	Nettoyer le capteur photoélectrique <b>[3-4]</b> avec précaution.
Sur l'écran apparaît la demande d'enlever la bande de chant bien qu'aucune bande de chant ne soit insérée.		
La bande de chant ne colle pas.	Encrassement ou bouchons dans les alésages de la buse.	Nettoyer pour retirer les encrassements ( <b>chapitre Rinçage de cartouches de colle</b> ).
		En cas de fort encrassement, tourner la plaque intermédiaire entièrement vers le haut et en cours de fonctionnement, pousser les alésages inférieurs de la buse.
Colle trop liquide/trop solide.	Mauvaise température réglée.	Régler la température via les touches de menu <b>[1-19]</b> en fonction de la colle utilisée.
Application de colle insuffisante sur bandes de chant minces (suivant matériau, env. 0,5 - 0,8 mm) au début de l'encollage.	Pression inexistante de la bande de chant sur la buse de collage.	Renforcement de la bande de chant au début de l'encollage par un supplément de bande de chant (env. 20 cm) de même hauteur. Cette pièce supplémentaire est placée derrière la bande de chant et introduite avec elle dans l'insertion de chant.
Le symbole d'erreur apparaît à l'écran <b>[1-20]</b> .	L'électronique de la machine a détecté une erreur fatale.	Éteindre l'appareil en pressant l'interrupteur marche/arrêt <b>[1-8]</b> et le laisser refroidir quelques minutes. Rallumer l'appareil en pressant l'interrupteur marche/arrêt <b>[1-8]</b> . Si le symbole d'erreur s'affiche à nouveau, contacter le service Après-vente.

# Índice

Símbolos .....	36
Indicaciones de seguridad .....	37
Riesgos para la salud producidos por el polvo .....	39
Datos técnicos.....	39
Descripción de las funciones.....	40
Uso conforme a lo previsto .....	40
Puesta en servicio.....	41

Ajustes .....	42
Trabajo con la máquina .....	44
Mantenimiento y cuidado .....	47
Accesorios .....	48
Medio ambiente .....	49
Garantía .....	49
Subsanación de errores .....	51

## Símbolos

V	volts		¡Utilizar protección respiratoria!
A	amperes		¡Utilizar guantes de protección!
Hz	hertz		¡Utilizar gafas de protección!
~	alternating current		¡Atención: peligro de aplastamiento de los dedos!
a.c.			No pertenece a los residuos comunales.
≡	direct current		Consejo, indicación
d.c.			Guía de procedimiento
$n_0$	no load speed	°C	centígrados
	Class II construction	°F	grados Fahrenheit
rpm	revolutions per minute	Nm	Newton metro
$\text{min}^{-1}$		mm	milímetro
"	inch	Ah	amperio-hora
lb.	pound	Wh	vatio-hora
	diameter		fusible de acción lenta con 4 amperios
	hint, tipp	T 4A	
	Aviso de superficie caliente		
	Aviso ante un peligro general		
	Peligro de electrocución		
	¡Leer las instrucciones e indicaciones!		

### Indicaciones de seguridad generales

 **¡ATENCIÓN!** Lea íntegramente las instrucciones e indicaciones de seguridad. El incumplimiento de dichas instrucciones e indicaciones puede dar lugar a descargas eléctricas, incendios o lesiones graves.

**Guardar todas las advertencias de peligro e instrucciones para futuras consultas.**

El término herramienta eléctrica empleado en las siguientes advertencias de peligro se refiere a herramientas eléctricas de conexión a la red (con cable de red) y a herramientas eléctricas accionadas por acumulador (o sea, sin cable de red).

#### 1 PUESTO DE TRABAJO

- a. **Mantenga limpio y bien iluminado su puesto de trabajo.** El desorden y una iluminación deficiente en las áreas de trabajo pueden provocar accidentes.
- b. **No utilice la herramienta eléctrica en un entorno con peligro de explosión, en el que se encuentren combustibles líquidos, gases o material en polvo.** Las herramientas eléctricas producen chispas que pueden llegar a inflamar los materiales en polvo o vapores.
- c. **Mantenga alejados a los niños y otras personas de su puesto de trabajo al emplear la herramienta eléctrica.** Una distracción le puede hacer perder el control sobre el aparato.

#### 2 SEGURIDAD ELÉCTRICA

- a. **El enchufe del aparato debe corresponder a la toma de corriente utilizada. No es admisible modificar el enchufe en forma alguna. No emplear adaptadores en aparatos dotados con una toma de tierra.** Los enchufes sin modificar adecuados a las respectivas tomas de corriente reducen el riesgo de una descarga eléctrica.
- b. **Evite que su cuerpo toque partes conectadas a tierra como tuberías, radiadores, cocinas y refrigeradores.** El riesgo a quedar expuesto a una sacudida eléctrica es mayor si su cuerpo tiene contacto con tierra.
- c. **No esponga las herramientas eléctricas a la lluvia y evite que penetren líquidos en su interior.** Existe el peligro de recibir una descarga eléctrica si penetran ciertos líquidos en la herramienta eléctrica.
- d. **No utilice el cable de red para transportar o colgar el aparato, ni tire de él para sacar el enchu-**

**fe de la toma de corriente. Mantenga el cable de red alejado del calor, aceite, esquinas cortantes o piezas móviles.** Los cables de red dañados o enredados pueden provocar una descarga eléctrica.

- e. **Al trabajar con la herramienta eléctrica en la intemperie utilice solamente cables de prolongación homologados para su uso en exteriores.** La utilización de un cable de prolongación adecuado para su uso en exteriores reduce el riesgo de una descarga eléctrica.
- f. **Si fuese imprescindible utilizar la herramienta eléctrica en un entorno húmedo, es necesario conectarla a través de un fusible diferencial.** La aplicación de un fusible diferencial reduce el riesgo a exponerse a una descarga eléctrica.

#### 3 SEGURIDAD DE PERSONAS

- a. **Esté atento a lo que hace y emplee la herramienta eléctrica con prudencia. No utilice la herramienta eléctrica si estuviese cansado, ni tampoco después de haber consumido alcohol, drogas o medicamentos.** El no estar atento durante el uso de una herramienta eléctrica puede provocarle serias lesiones.
- b. **Utilice un equipo de protección y en todo caso unas gafas de protección.** El riesgo a lesionarse se reduce considerablemente si, dependiendo del tipo y la aplicación de la herramienta eléctrica empleada, se utiliza un equipo de protección adecuado como una mascarilla antipolvo, zapatos de seguridad con suela antideslizante, casco, o protectores auditivos.
- c. **Evite una puesta en marcha fortuita del aparato. Cerciorarse de que el aparato esté desconectado antes conectarlo a la toma de corriente.** Si transporta el aparato sujetándolo por el interruptor de conexión/desconexión, o si introduce el enchufe en la toma de corriente con el aparato conectado, ello puede dar lugar a un accidente.
- d. **Retire las herramientas de ajuste o llaves fijas antes de conectar la herramienta eléctrica.** Una herramienta o llave colocada en una pieza rotante puede producir lesiones al ponerse a funcionar.
- e. **Sea precavido. Trabaje sobre una base firme y mantenga el equilibrio en todo momento.** Ello le permitirá controlar mejor la herramienta eléctrica en caso de presentarse una situación inesperada.
- f. **Utilice ropa adecuada. No utilice ropa ancha ni objetos de joyería o bisutería. Mantenga el pelo**

**y la ropa alejada de las piezas en movimiento.** La ropa suelta o el pelo largo pueden quedar atrapados por piezas en movimiento.

- g. **Siempre que sea posible utilizar unos equipos de aspiración o captación de polvo, asegúrese que éstos estén montados y que sean utilizados correctamente.** El empleo de estos equipos reduce los riesgos derivados del polvo.
- h. **No debe jamás confiarse por el uso frecuente de las máquinas e ignorar los principios de seguridad de la herramienta.** Un manejo imprudente puede ocasionar lesiones graves en fracciones de segundo.

#### **4 TRATO Y USO CUIDADOSO DE HERRAMIENTAS ELÉCTRICAS**

- a. **No sobrecargue el aparato. Use la herramienta prevista para el trabajo a realizar.** Con la herramienta adecuada podrá trabajar mejor y más seguro dentro del margen de potencia indicado.
- b. **No utilice herramientas con un interruptor defectuoso.** Las herramientas que no se puedan conectar o desconectar son peligrosas y deben hacerse reparar.
- c. **Saque el enchufe de la red antes de realizar un ajuste en el aparato, cambiar de accesorio o al guardar el aparato.** Esta medida preventiva reduce el riesgo a conectar accidentalmente el aparato.
- d. **Guarde las herramientas fuera del alcance de los niños y de las personas que no estén familiarizadas con su uso.** Las herramientas utilizadas por personas inexpertas son peligrosas.
- e. **Cuide sus aparatos con esmero. Controle si funcionan correctamente, sin atascarse, las partes móviles del aparato, y si existen partes rotas o deterioradas que pudieran afectar al funcionamiento de la herramienta. Si la herramienta eléctrica estuviese defectuosa haga repararla antes de volver a utilizarla.** Muchos de los accidentes se deben a aparatos con un mantenimiento deficiente.
- f. **Mantenga los útiles limpios y afilados.** Los útiles mantenidos correctamente se dejan guiar y controlar mejor.
- g. **Utilice herramientas eléctricas, accesorios, útiles, etc. de acuerdo a estas instrucciones y en la manera indicada específicamente para este aparato. Considere en ello las condiciones de trabajo y la tarea a realizar.** El uso de herramientas eléctricas para trabajos diferentes de

aquellos para los que han sido concebidas puede resultar peligroso.

- h. **Mantenga las empuñaduras secas, limpias y libres de aceite y grasa.** Las empuñaduras resbaladizas no permiten una manipulación y un control seguros de la herramienta eléctrica en situaciones inesperadas.

#### **5 SERVICIO**

- a. **Únicamente haga reparar su herramienta eléctrica por un profesional, empleando exclusivamente piezas de repuesto originales.** Solamente así se mantiene la seguridad de la herramienta eléctrica.

#### **Indicaciones de seguridad específicas**

- **Sujetar el aparato únicamente por las empuñaduras aisladas, puesto que la unidad calefactora y la boquilla del pegamento alcanzan temperaturas elevadas. ¡Existe peligro de quemaduras!**
- **Utilizar el aparato únicamente en espacios bien ventilados.** De lo contrario, existe peligro de acumulación de grandes cantidades de los vapores que se producen durante el trabajo.
- **No hacer uso del aparato para trabajos por encima de la cabeza.** En trabajos por encima de la cabeza existe peligro de que el pegamento líquido caliente gotee sobre el usuario.
- **Proteger el aparato de la humedad.** La humedad puede provocar descargas eléctricas.
- **Proteger el cable del calor, de aceite y de cantos afilados y mantenerlo alejado de los elementos calientes del aparato.** Los cables dañados pueden producir descargas eléctricas.
- **Comprobar periódicamente el enchufe y el cable para evitar riesgos y, en caso de que presenten daños, acudir a un taller autorizado para que los sustituya.** Un enchufe o cable defectuoso puede provocar descargas eléctricas.
- **No extraer el enchufe de la toma de corriente tirando del cable.** De hacerlo, el enchufe o el cable pueden dañarse y producir descargas eléctricas.
- **Utilice solo cables de prolongación con conductor protector.** Los cables de prolongación sin conductor protector no garantizan la protección eléctrica de la máquina, lo que podría dar lugar a descargas eléctricas.
- **ATENCIÓN: Para asegurar una protección continua contra el riesgo de descarga eléctrica, sólo conectarse a una caja de contacto adecuada que disponga de conexión de tierra.**
- **Retirar los cartuchos de pegamento fundidos únicamente por medio del proceso de enjuague.**

Los cartuchos de pegamento no fundidos se pueden quitar con la mano.

- **Lleve equipamientos de protección personal apropiados:** protección respiratoria para disminuir el riesgo de inhalar vapores perjudiciales para la salud, guantes de protección en caso de manipular partes calientes del aparato, gafas de protección.
- **El cubrecantos Festool únicamente debe montarse en combinación con el equipo estacionario previsto para ello por Festool en las mesas de trabajo.** El montaje en mesas de trabajo de otras marcas o de fabricación propia puede mermar la seguridad de la herramienta eléctrica y provocar accidentes graves.
- **Utilizar únicamente cartuchos de pegamento y accesorios Festool originales.** Únicamente los productos probados y autorizados por Festool son inocuos para la salud y están perfectamente adaptados a la herramienta y a la aplicación. Encontrará más información en la hoja de datos de seguridad. Consulte el catálogo de Festool o [www.festool.com](http://www.festool.com).
- **Deben observarse las normativas de seguridad nacionales.**

## Riesgos para la salud producidos por el polvo



**ADVERTENCIA!** Algunos polvos creados por lijadoras motorizadas, aserraderos, trituradores, perforadoras y otras actividades de construcción contienen sustancias químicas que se sabe (en el Estado de California) causan cáncer, defectos de nacimiento u otros daños al sistema reproductivo. Algunos ejemplos de estas sustancias químicas son:

- Plomo de las pinturas con base de plomo
- Sílice cristalino de los ladrillos y cemento y otros productos de mampostería, y
- Arsénico y cromo de madera tratada con sustancias químicas

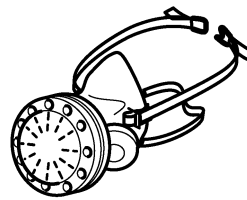

El riesgo de exposición a estas sustancias varía, dependiendo de cuantas veces se hace este tipo de trabajo. Para reducir el contacto con estas sustancias químicas: trabaje en un área

con buena ventilación y trabaje con equipo de seguridad aprobado, como mascarillas para el polvo diseñadas específicamente para filtrar partículas microscópicas.



### ADVERTENCIA

**PARA REDUCIR EL RIESGO DE LESIÓN, EL USUARIO DEBE LEER EL MANUAL DE INSTRUCCIÓN.**

## Datos técnicos

Cubrecantos		KA 65
Potencia		1050 W
Power supply		120 V~
Mains frequency		60 Hz
Altura del canto		18 - 65 mm (0.7 - 2.6'') *
Grosor del canto		0.5 - 3.0 mm (0.02 - 0.1'') *
Radio interior		> 50 mm (2.0'') *
Tiempo de calentamiento		aprox. 8 min
Temperatura de fusión del ajuste de fábrica	Nivel 1	190 °C
	Nivel 2	200 °C
Área de ajuste de la temperatura de fusión	Nivel 1/2	100 - 210 °C
Velocidad de avance	1.ª velocidad	2 m/min
	2.ª velocidad	4 m/min
Clase de protección		I

Peso (sin cartuchos de pegamento ni cable de red)

7.9 kg (17.4 lbs)

\* En función del material

## Descripción de las funciones

Las imágenes con la dotación de suministro se encuentran en una hoja desplegable al comienzo de este manual de instrucciones. Cuando lea este manual, le recomendamos que despliegue esta página para disponer fácilmente de una vista general de la máquina.

- [1-1] Tecla de arranque
- [1-2] Tecla de velocidad de avance
- [1-3] Empuñadura
- [1-4] Botón giratorio para el ajuste de la altura del canto
- [1-5] Cable de conexión a la red
- [1-6] Racor de aspiración
- [1-7] Interruptor para la preselección de temperatura
- [1-8] Interruptor de conexión y desconexión
- [1-9] Palanca de seguridad para enjuague

- [1-10] Rodillo de alimentación
- [1-11] Alojamiento para cantos
- [1-12] Placa media
- [1-13] Colector de gotas
- [1-14] Boquilla del pegamento
- [1-15] Rodillo de presión
- [1-16] Empuñadura
- [1-17] Mesa de apoyo con marca de inicio
- [1-18] Tapa
- [1-19] Teclas de menú
- [1-20] Pantalla
- [1-21] Tecla de relleno

Los accesorios representados o descritos no forman parte íntegra de la dotación de suministro.

## Uso conforme a lo previsto

El cubrecantos es apropiado para:

- Colocar las cintas de cantos de madera, materiales similares a la madera y plástico utilizando **pegamentos de Festool**.



### ADVERTENCIA

**El usuario es responsable de los daños y accidentes producidos por un uso contrario a lo previsto, incluyendo también daños y perjuicios derivados de un uso continuo industrial.**





### ADVERTENCIA

#### Tensión o frecuencia no permitida

#### Peligro de caída

- ▶ La tensión de red y la frecuencia de la red eléctrica deben coincidir con los datos que figuran en la placa de tipo.
- ▶ En Norteamérica sólo las máquinas Festool pueden utilizarse con una tensión de 120 V/60 Hz.

### Primera puesta en servicio

- ▶ Retirar la hoja protectora de la parte inferior de la mesa de apoyo [1-17] y de la pantalla [1-20].

**i** Durante la primera puesta en servicio puede producirse una formación considerable de humos y olores.

**i** No utilizar el aparato ni los materiales de trabajo por debajo de 15 °C. Recomendación: temperatura ambiente.

### Preparar la puesta en servicio

- ▶ Montar la mesa de apoyo [2].

2

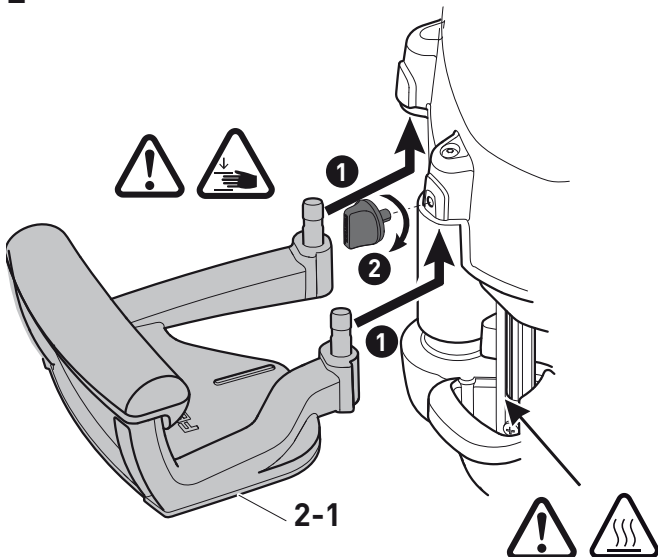

- ▶ Conectar el enchufe a una caja de contacto con protección de puesta a tierra.
- ▶ Insertar al menos dos cartuchos de pegamento en el cargador (**capítulo Relleno del cartucho de pegamento [6]**).
- ▶ Ajustar la temperatura de calentamiento para los cartuchos de pegamento utilizados.

Preselección de temperatura [1-7] conforme al ajuste de fábrica:

Nivel 1 = 190 °C

Nivel 2 = 200 °C

**i** Por medio de las teclas de menú [1-19] se puede modificar la temperatura (**capítulo Teclas de menú [1-19]**). Después de una modificación propia se desecha el ajuste de fábrica y se guarda el último ajuste de temperatura utilizado automáticamente en el nivel elegido.

### Conexión

- ▶ Pulsar una vez el interruptor de conexión y desconexión [1-8] hasta que aparezca el logotipo de Festool en la pantalla [1-20].

*El aparato aumenta la temperatura en el modo de calentamiento hasta que se alcanza la temperatura nominal (pantalla [1-20] iluminada en rojo).*

*El aparato cambia a la fase de calentamiento completo (pantalla [1-20] parpadea en rojo/verde).*

*El aparato está listo para funcionar (pantalla [1-20] iluminada en verde).*

### NOTA

#### ¡No dejar el aparato desatendido!

- ▶ Si se hacen pausas en el trabajo de menos de 15 min, cambiar el aparato al modo de enfriamiento (capítulo Desconexión).
- ▶ En caso de interrupciones más largas, desconectar el aparato por completo.

## Desconexión

- ▶ Pulsar el interruptor de conexión y desconexión **[1-8]** < 1 s.

*El aparato disminuye la temperatura en el modo de enfriamiento y se desconecta a continuación.*

*La pantalla **[1-20]** se ilumina en rojo y se muestra el icono del ventilador.*

- ▶ Pulsar el interruptor de conexión y desconexión **[1-8]** > 1 s.

*El aparato se desconecta inmediatamente.*

## Ajustes

### Ajustar la altura del canto [3]

- ⚠ El ajuste de la altura del canto **únicamente es posible a temperatura de servicio**. En caso de inobservancia puede producirse un deterioro del aparato.

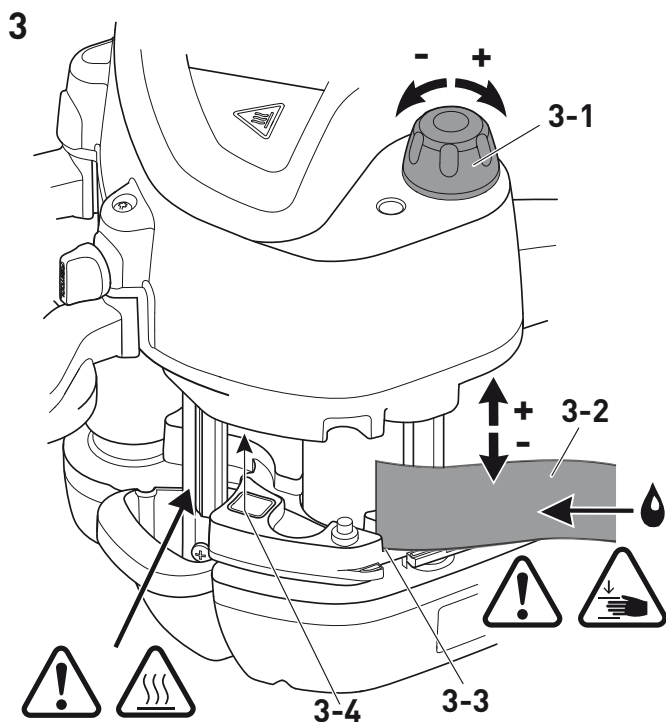

- ▶ Introducir la cinta para cantos **[3-2]** en el alojamiento para cantos **[3-3]**.
- ▶ Con el botón giratorio **[3-1]** ajustar la altura del alojamiento para cantos **[3-3]** de tal modo que

la cinta para cantos **[3-2]** se ajuste por arriba y por abajo.

- ▶ Girar el botón giratorio hacia atrás un punto de encaje, de forma que la cinta para cantos **[3-2]** pueda deslizarse sin quedar atascada.

### Ajustar la cantidad de pegamento

La cantidad de pegamento necesaria se ajusta automáticamente a la altura actual del canto.

Por medio de las teclas de menú **[1-19]** se puede adaptar la cantidad de pegamento (espesor de la capa) a los diferentes materiales de la pieza de trabajo (**capítulo Teclas de menú [1-19]**).

### Seleccionar la velocidad de avance

La velocidad de avance puede modificarse pulsando la tecla **[1-2]** y adaptarse en todo momento al contorno de la pieza de trabajo.

1.<sup>a</sup> velocidad = 2 m/min

2.<sup>a</sup> velocidad = 4 m/min

### Teclas de menú [1-19]

Se pueden modificar los siguientes ajustes mediante las teclas del menú **[1-19]**:

- Cantidad de pegamento
- Temperatura nominal
- Unidades de medida

- ⓘ Si no se pulsa ninguna tecla durante 10 s, se abandona automáticamente el menú y se rechazan las modificaciones.

MODE	Tecla Mode
	Pulsando esta tecla se puede seleccionar el valor que se desea modificar (parpadea).





	<b>Teclas de flecha</b> Se puede ajustar el valor seleccionado.
	<b>OK</b> Se debe pulsar esta tecla para confirmar cualquier modificación realizada.

## Pantalla [1-20]

En la pantalla [1-20] se muestran los ajustes actuales, así como los gráficos de indicación.

	<b>Preselección de temperatura [1-7]</b> Nivel 1 (190 °C) / Nivel 2 (200 °C)
	<b>Velocidad de avance[1-2]</b> 1.ª velocidad (2 m/min) / 2.ª velocidad (4 m/min)
	<b>Unidades de medida</b> Selección entre °C/m, °C/ft, °F/ft o °F/m °C = grados Celsius m = metros °F = grados Fahrenheit ft = pies
	<b>Longitud de los cantos residuales**</b> Longitud de la cinta para cantos con respecto a las reservas de pegamento aún disponibles.
	<b>Cantidad de pegamento</b> Ajuste de la cantidad de pegamento deseada.
	<b>Temperatura nominal y temperatura real</b> Durante el modo de calentamiento, la pantalla [1-20] se ilumina en rojo.
	<b>Temperatura nominal</b> Listo para el funcionamiento, la pantalla [1-20] se ilumina en verde.
	<b>Tecla de relleno [1-21]presionada</b> El avance del pegamento retrocede para el proceso de relleno.

	<b>Abrir la chapaleta [1-18]</b> El avance del pegamento ha retrocedido para el proceso de relleno. Es posible abrir la chapaleta [1-18].
	<b>Insertar cartuchos de pegamento</b> Se pueden añadir cartuchos de pegamento al cargador.
	<b>Cerrar la chapaleta [1-18]</b> Tras el cierre de la chapaleta [1-18] se puede continuar el trabajo.
	<b>Proceso de relleno finalizado</b> El pegamento avanza y se genera presión en los cartuchos.
	<b>Alimentación de cantos lista</b> Introducir la cinta para cantos en el intervalo de 20 s en el alojamiento para cantos [1-11]. Se muestra el tiempo restante. Si transcurre el tiempo sin haber introducido una cinta para cantos, se debe pulsar de nuevo la tecla de arranque [1-1].
	<b>Cinta para cantos en posición de arranque</b> Ahora se puede encolar la cinta para cantos pulsando la tecla de arranque [1-1]. La alimentación se pone en marcha y transporta la cinta para cantos por el aparato.
	<b>Retirar la cinta para cantos</b> Al conectar se ha detectado la cinta para cantos que ya estaba introducida. Requerimiento para retirar la cinta para cantos. Para ello, pulsar la tecla de arranque [1-1] hasta que la cinta haya pasado por completo.
	<b>Posición de enjuague alcanzada</b> La placa media [1-12] se ha bajado por completo y colocado en la posición de enjuague.

	<p><b>Enjuague iniciado</b></p> <p>Se ha pulsado la tecla de arranque [1-1]. Al cabo de 1 s se inicia el proceso de enjuague.</p>
	<p><b>Enjuague en proceso</b></p> <p>Las boquillas para pegamento están abiertas y se ha generado presión en los cartuchos. Indicación del estado actual.</p>
	<p><b>Modo de enfriamiento</b></p> <p>El aparato reduce la temperatura durante el modo de enfriamiento y posteriormente se desconecta. El modo de enfriamiento se alcanza si:</p> <ul style="list-style-type: none"> <li>– se pulsa el interruptor de conexión y desconexión [1-8] &lt; 1 s ;</li> <li>– no se efectúa ningún manejo durante más de 15 min.</li> </ul> <p>El nuevo encendido del aparato se lleva a cabo pulsando la tecla de arranque [1-1] o pulsando brevemente el interruptor de conexión y desconexión [1-8].</p>
	<p><b>Símbolo de error</b></p> <p>Subsanación de errores (<b>capítulo Subsanación de errores</b>).</p>

\*\* Cálculo automático para la altura del canto registrada actualmente

## Aspiración



### ATENCIÓN

#### ¡Generación de vapores durante el proceso de encolado!

- ▶ Procurar una buena ventilación.
- ▶ Utilizar aspiración.
- ▶ Seguir siempre las disposiciones nacionales.

En los racores de aspiración [1-6] puede conectarse un tubo flexible de aspiración con un diámetro de 27 mm.

## Trabajo con la máquina



### ADVERTENCIA

#### Temperaturas elevadas en la unidad calefactora y en la boquilla del pegamento

#### Peligro de quemaduras en caso de contacto

- ▶ Utilizar guantes de protección adecuados.
- ▶ Sujetar el aparato solamente por las empuñaduras aisladas [1-3], [1-16].



### ADVERTENCIA

#### ¡Pieza de trabajo móvil!

#### Peligro de lesiones a causa de la pieza de trabajo que puede deslizarse

- ▶ Fije la pieza de trabajo siempre de forma que no se pueda mover cuando se trabaje con ella.

## Encolar la cinta para cantos

- ▶ Cortar a medida la cinta para cantos con aprox. 10 cm de adición de material.
- ▶ Conectar el aparato [1-8].
- ▶ Seleccionar el nivel de temperatura [1-7].

*La pantalla [1-20] se ilumina en rojo = se muestran la temperatura real y la nominal. El aparato todavía no está listo para funcionar.*

*La pantalla [1-20] se ilumina en verde = se ha alcanzado la temperatura de servicio. Se mues-*

tra la temperatura nominal.

El aparato está ahora listo para funcionar.

- ▶ Efectuar los ajustes deseados (**capítulo Ajustes**).
- ▶ Pulsar una vez la tecla de arranque **[1-1]**.  
*Se inicia la alimentación de cantos.*
- ▶ En un intervalo de 20 s introducir la cinta para cantos en el alojamiento para cantos **[1-11]**.  
*En la pantalla **[1-20]** se muestra el tiempo restante.*  
*La cinta para cantos se retrae automáticamente hasta la barrera óptica **[3-4]**.*  
*La alimentación se detiene.*
- ▶ Con ayuda de la marca de inicio **[4-2]**, posicionar el aparato en la pieza de trabajo **[4-1]** con aprox. 2 cm de distancia respecto al rodillo de presión **[4-3]** **[4]**. La marca de inicio **[4-2]** y el canto de la pieza de trabajo quedan alineados.
- ▶ Pulsar de nuevo la tecla de arranque **[1-1]**.  
*Se inicia la alimentación.*  
*Esperar hasta que aparezca visible la cinta para cantos con pegamento.*
- ▶ Presionar el aparato contra la pieza de trabajo y guiarlo a lo largo de derecha a izquierda **[5]**. Ejercer presión sobre la mesa de apoyo y contra

la pieza de trabajo. No es necesaria ninguna presión en la dirección de avance.

*El aparato se mueve automáticamente hacia delante por el avance del canto.*

*Una vez finalizado el paso de la cinta para cantos, el avance se desconecta automáticamente al cabo de un breve tiempo de marcha por inercia.*

4

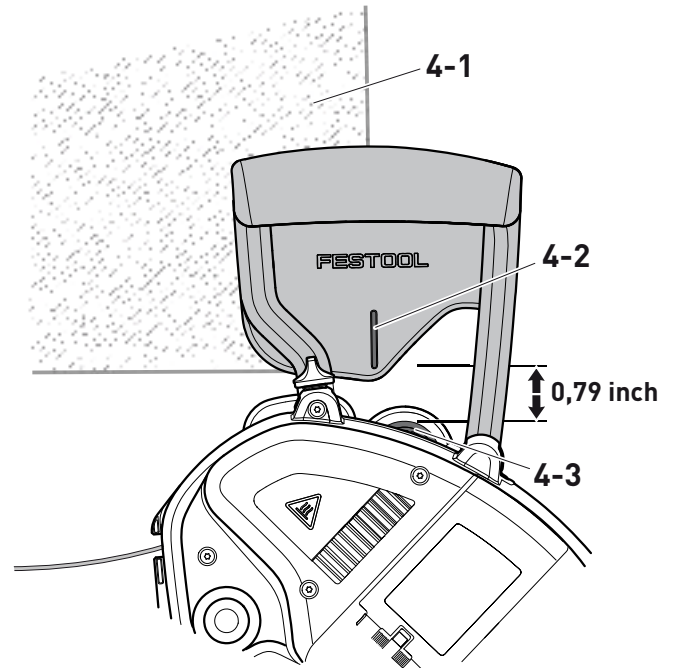

5

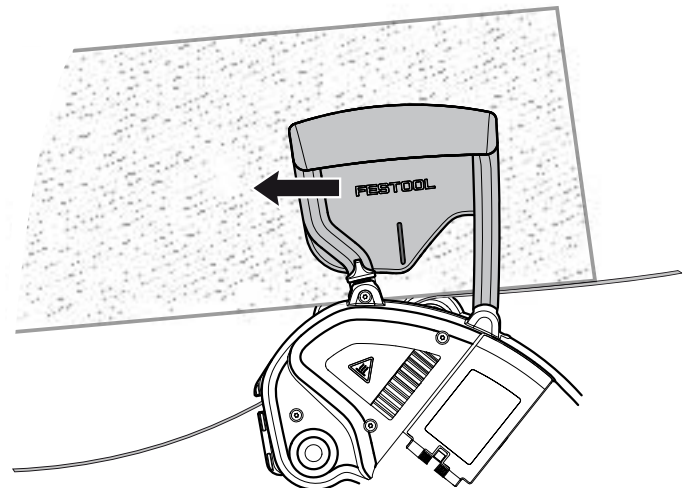

## Relleno del cartucho de pegamento [6]

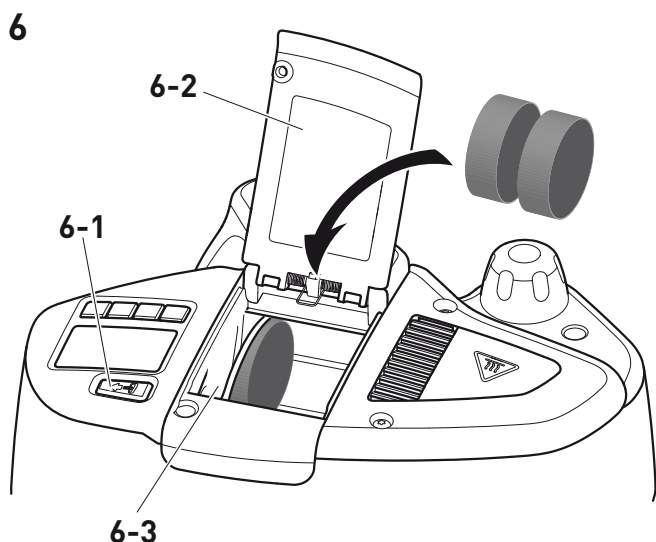

- ▶ Pulsar la tecla de relleno [6-1].  
*El avance de pegamento retrocede [6-3].*
- ▶ Abrir la chapaleta [6-2].
- ▶ Insertar los cartuchos de pegamento en el cargador.
- ▶ Cerrar la chapaleta [6-2].
- ▶ Esperar hasta que el avance del pegamento [6-3] se haya desplazado hacia delante y haya generado presión en los cartuchos de pegamento.

*El proceso de relleno ha finalizado; puede continuar el trabajo con el aparato.*

## Enjuague de los cartuchos de pegamento



### ADVERTENCIA

**Inmediatamente tras el accionamiento de la palanca de seguridad [1-8] y el descenso simultáneo de la placa media [1-12] (posición de enjuague) puede salir pegamento.**

**Peligro de quemaduras y daños materiales por pegamento caliente**

- ▶ Retirar el colector de gotas y colocar un recipiente más grande, p. ej., una caja, bajo el aparato.

Con esto se lleva a cabo el apretado del pegamento sin cinta para cantos para la realización de:

- Cambio de color en los cartuchos de pegamento

**i** Para un enjuague completo se necesitan aprox. tres cartuchos de pegamento.

**i** Si se precisan más cartuchos de pegamento, pulsar la tecla de relleno [1-21] y repetir el proceso.

7

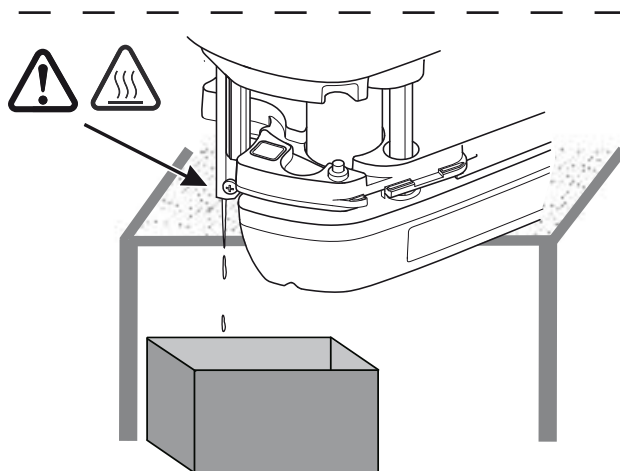
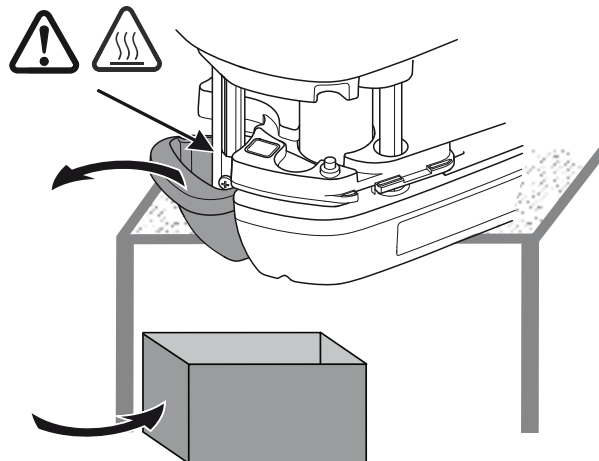

- ▶ Colocar el aparato en el borde de la mesa [7].
- ▶ Retirar el colector de gotas [1-13].
- ▶ Colocar debajo el recipiente para recoger el pegamento caliente.
- ▶ Pulsar la tecla de relleno [1-21].  
*El avance de pegamento retrocede.*
- ▶ Abrir la chapaleta [1-18].
- ▶ Sacar los cartuchos de pegamento completos.
- ▶ Insertar cartuchos de pegamento nuevos.
- ▶ Cerrar la chapaleta [1-18].
- ▶ Regular la altura máxima del canto con el botón giratorio para el ajuste de la altura del canto [1-4].
- ▶ Presionar la palanca de seguridad para el enjuague [1-9] y girar simultáneamente el botón giratorio para el ajuste de la altura del canto [1-

**4]** en sentido contrario a las agujas del reloj hasta que la placa media **[1-12]** toque la parte inferior del aparato.

*Se ha alcanzado la posición de enjuague.*

- ▶ Pulsar la tecla de arranque **[1-1]** > 1 s.  
*En la pantalla **[1-20]** se muestra el símbolo de la preparación del proceso de enjuague que comienza tras 1 s.*

- ▶ Realizar el proceso de enjuague hasta que salga pegamento nuevo de la boquilla de pegamento **[1-14]**.

*Las boquillas para pegamento están abiertas y se ha generado presión en los cartuchos.*

*En la pantalla **[1-20]** se muestra el símbolo del proceso de enjuague con indicación de estado.*

- ▶ Interrumpir el proceso de enjuague: volver a pulsar la tecla de arranque **[1-1]**.

*Las boquillas para pegamento están abiertas y se ha interrumpido la presión en los cartuchos de pegamento.*

- ▶ Finalizar el proceso de enjuague y abandonar la posición de enjuague: girar el botón giratorio

para el ajuste de la altura del canto **[1-4]** en el sentido de las agujas del reloj.

*La placa media se desplaza hacia arriba, las boquillas de pegamento están cerradas y la presión en los cartuchos de pegamento ha finalizado. La pantalla **[1-20]** muestra disponibilidad normal.*

- ▶ Volver a enganchar el colector de gotas **[1-13]**.

### Al finalizar el trabajo

- ▶ Desconectar el aparato y dejarlo enfriar.
- ▶ Si es preciso, limpiar con cuidado la boquilla del pegamento **[1-14]** con un listón de madera. No utilizar medios metálicos ni fácilmente inflamables.
- ▶ Sacar el colector de gotas **[1-13]** y volcarlo para la limpieza.

### Tenga en cuenta las siguientes advertencias:

- No colocar el aparato en el Systainer **hasta que se haya enfriado totalmente.**
- No transportar el aparato con el modo de enjuague ajustado, puesto que en tal caso puede salir pegamento.

## Mantenimiento y cuidado



### ADVERTENCIA

**Cualquier trabajo de mantenimiento o reparación que requiera abrir el motor o la carcasa del engranaje deberá ser realizado únicamente por un Centro de Atención al Cliente (nombre proporcionado por su concesionario).**

- ▶ Los trabajos de mantenimiento o reparación realizados por una persona no autorizada podrían provocar la conexión incorrecta de los conductores de alimentación u otros componentes, lo que a su vez podría provocar accidentes con consecuencias graves.



### ADVERTENCIA

**Para prevenir los accidentes, antes de realizar cualquier trabajo de mantenimiento o reparación en la máquina retire siempre el enchufe de la toma de corriente.**

- ▶ No utilice aire a presión para limpiar las herramientas eléctricas. No intente limpiar las partes internas de la máquina de este modo, ya que podría permitir la entrada de objetos extraños a través de las aperturas de la carcasa de la máquina.



### ATENCIÓN

**Algunos productos de limpieza y disolventes resultan perjudiciales para las piezas de plástico.**

- ▶ Algunos de ellos incluyen, entre otros, gasolina, acetona, metiletilacetona (MEK) y oxocloruro de carbono. Los productos de limpieza normalmente contienen cloro y amoníaco y los productos de limpieza del hogar contienen amoníaco.

- ▶ Mantener el aparato siempre limpio. Para ello prestar atención a los **capítulos Enjuague de los cartuchos de pegamento y Al finalizar el trabajo**.
- ▶ Puede sustituirse la placa deslizante de plástico **[2-1]** (pieza de desgaste) en caso de deterioro soltando los cuatro tornillos situados en la parte inferior de la mesa de apoyo **[1-17]**.
- ▶ Mantener libres y limpios los orificios de ventilación en la herramienta eléctrica para garantizar la refrigeración.
- ▶ Guardar en un lugar seco y sin polvo.



El **Servicio de atención al cliente y reparaciones** solo está disponible por parte del fabricante o de los talleres de

reparación: encuentre la dirección más próxima a usted en:

[www.festoolusa.com/service](http://www.festoolusa.com/service)

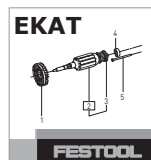

Utilice únicamente piezas de recambio Festool originales. Referencia en: [www.festoolusa.com/service](http://www.festoolusa.com/service)

## Accesorios

Utilice únicamente los accesorios Festool originales y el material de consumo Festool diseñados para esta máquina, puesto que los componentes de este sistema están óptimamente adaptados entre sí. La utilización de accesorios y material de consumo de otros fabricantes puede afectar a la calidad de los resultados de trabajo y conllevar una limitación de los derechos de la garantía. El desgaste de la máquina o de su carga personal puede variar en función de la aplicación. Utilice únicamente accesorios originales y material de consumo de Festool para su propia protección y la de la máquina, así como de los derechos de la garantía.

Los números de pedido para los respectivos accesorios y herramientas se encuentran en su catálogo Festool o en la dirección de Internet "[www.festoolusa.com](http://www.festoolusa.com)".

### Systainer

Muchos de los productos Festool se entregan en un embalaje exclusivo denominado "Systainer" que sirve de protección a la herramienta y sus complementos, además de facilitar su almacenamiento.

Los Systainer pueden apilarse y encajan unos con otros. Además se adaptan sin problema a cualquier aparato de aspiración CT de Festool.

#### Para abrir el Systainer



Gire el T-loc **[8-1]** a esta posición.

#### Para cerrar el Systainer



Gire el T-loc **[8-1]** a esta posición.

#### Para encajar dos Systainer

Ponga el Systainer sobre un otro (Fig. **[8A]**).



Gire el T-loc **[8-1]** a una de estas posiciones (Fig. **[8B]**).

Los Systainers están encajados y cerrados.

- ① Un Systainer de la nueva generación es encajable encima de un Systainer de la generación anterior con los cuatro enganches del Systainer anterior.



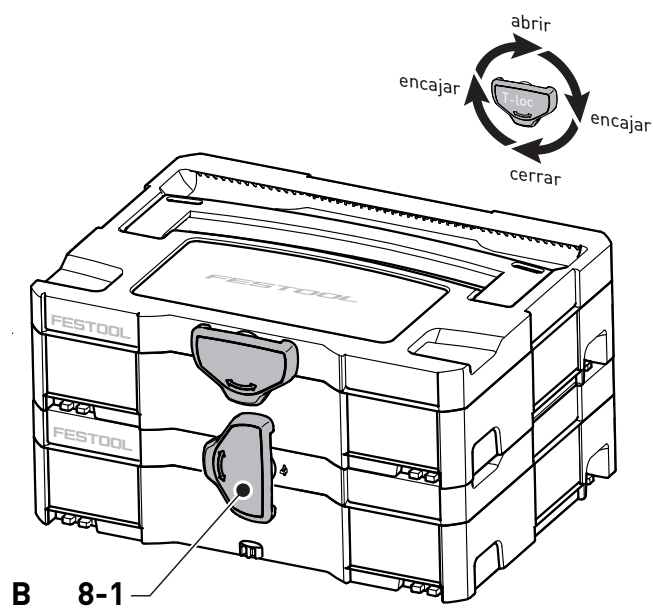
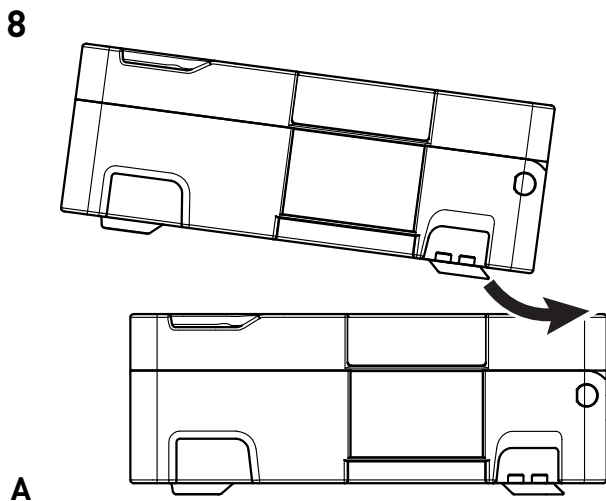

---

## Medio ambiente

---

**No deseche la herramienta junto con los residuos domésticos.** Recicle las herramientas, accesorios y

embalajes de forma respetuosa con el medio ambiente. Respete la normativa vigente del país.

---

## Garantía

---

### Garantía 1+2

Festool ofrece una garantía limitada de 3 años, una de las más sólidas de la industria. Esta garantía será válida con la condición previa de que la herramienta se utilice conforme a las instrucciones de funcionamiento de Festool. Festool garantiza que la herramienta especificada no presentará defec-

tos de material o de acabado durante un periodo de 3 años a partir de la fecha de compra.

### Condiciones de la garantía 1+2

Al adquirir una herramienta eléctrica nueva de Festool en un distribuidor autorizado, todos los clientes recibirán de forma gratuita una garantía limitada ampliada (1 año + 2 años = 3 años). Festool será responsable de todos los gastos de envío durante el primer año de vigencia de la garantía. Durante el segundo y tercer año, el cliente será responsable del envío de la herramienta a Festool.

Festool pagará la devolución al cliente utilizando el servicio UPS Ground. Todos los servicios de garantía serán válidos durante 3 años a partir de la fecha de compra que figura en el recibo o factura. Puede que se precise una prueba de compra.

**Quedan excluidos de la cobertura de la presente garantía** el desgaste normal, los daños ocasionados por un uso indebido, abuso o negligencia; los daños provocados por otra causa que no sea un defecto de material o de acabado. La presente garantía no es aplicable a elementos accesorios tales como hojas de sierra circulares, brocas, puntas de fresadora, hojas de calar, bandas lijadoras y ruedas de amolar. El hecho de utilizar la herramienta a una tensión o una frecuencia diferentes de los valores nominales anulará la garantía. Esto incluye el uso de la herramienta combinada con un transformador. Festool no aprueba ni apoya el uso, con productos Festool, de accesorios o consumibles que no hayan sido contruidos, diseñados y fabricados por Festool. La utilización de cualquier producto que no sea de Festool puede afectar al rendimiento o anular la garantía. Festool no se responsabilizará de ningún daño o pérdida y el usuario asumirá los riesgos y la responsabilidad por el uso de productos no derivados de Festool. Se excluyen asimismo las "piezas de desgaste" como, por ejemplo, cepillos de carbón, láminas de herramientas neumáticas, abrazaderas y juntas de caucho, platos lijadores y artículos de ropa de Festool (gorras y camisetas).

Las obligaciones de Festool, según su propio criterio y de acuerdo con la presente garantía, se limitarán a la reparación, sustitución o reembolso del precio de compra de cualquier herramienta eléctrica portátil de Festool en la que se haya detectado un defecto de material o de acabado durante el periodo de garantía. FESTOOL NO SERÁ RESPONSABLE DE NINGÚN DAÑO CONSECUENCIAL, INCI-

DENTAL O ESPECIAL, INDEPENDIENTEMENTE DEL FUNDAMENTO LEGAL EN EL QUE SE BASE LA RECLAMACIÓN. TODAS LAS GARANTÍAS IMPLÍCITAS DE ACUERDO CON LA LEGISLACIÓN ESTATAL, INCLUIDAS LAS DE COMERCIALIZACIÓN Y ADECUACIÓN PARA UN FIN PARTICULAR, SE LIMITARÁN POR LA PRESENTE A UNA DURACIÓN DE TRES AÑOS.

En determinados estados de EE. UU. y provincias de Canadá, las limitaciones de duración de una garantía implícita no están permitidas, de modo que es posible que la limitación anterior no sea aplicable en su caso. La presente garantía le otorga derechos legales específicos; además, es posible que goce de otros derechos que varíen en los diferentes estados de EE. UU. y provincias de Canadá.

A excepción de cualquier garantía implícita de acuerdo con la legislación estatal o provincial y limitada según lo expuesto anteriormente, la garantía limitada expresa precedente será exclusiva y sustituirá a todas las demás garantías, acuerdos y obligaciones similares de Festool. Festool no concede ninguna otra garantía, ya sea expresa o implícita, para sus herramientas eléctricas portátiles. Esta póliza de garantía únicamente será válida para aquellas herramientas que se hayan adquirido en EE. UU. y Canadá. Las pólizas de garantía de otros países podrán diferir al acudir al servicio de garantía fuera de EE. UU. y Canadá. Determinados países excluyen de la garantía los productos adquiridos fuera de su territorio. Festool se reserva el derecho de rechazar la reparación de cualquier herramienta que no forme parte de la línea de productos de EE. UU./Canadá. Ningún agente, representante, distribuidor, proveedor o empleado de Festool estará autorizado a incrementar o modificar las obligaciones o limitaciones estipuladas en la presente garantía.

## Subsanación de errores

Problema	Posibles causas	Solución
Se detiene el funcionamiento en marcha.	La chapaleta <b>[1-18]</b> está abierta. Al abrir la chapaleta durante el funcionamiento se detiene el suministro de pegamento. Sin embargo, el avance continúa en marcha.	Cerrar la chapaleta <b>[1-18]</b> .
	Mensaje de error (se muestra en la pantalla <b>[1-20]</b> ): la cinta para cantos aún está insertada.	Retirar la cinta para cantos.
La máquina se desconecta.	El aparato se encuentra en el modo de enfriamiento < 50 °C	Conectar de nuevo el aparato pulsando la tecla de arranque <b>[1-1]</b> .
La iluminación de la pantalla se vuelve de color rojo.	El aparato conmuta al modo de enfriamiento al cabo de 15 min sin manejo.	Conectar de nuevo el aparato pulsando la tecla de arranque <b>[1-1]</b> .
La alimentación se desconecta antes de introducir la cinta para cantos.	Se ha rebasado la ventana temporal de 20 s.	Arrancar de nuevo el accionamiento pulsando la tecla de arranque <b>[1-1]</b> .
La alimentación no se desconecta a pesar de que ya ha pasado toda la cinta para cantos.	La barrera óptica <b>[3-4]</b> está sucia.	Limpiar con cuidado la barrera óptica <b>[3-4]</b> .
La pantalla muestra el requerimiento de retirar la cinta de cantar aunque no haya ninguna insertada.		
La cinta para cantos no se pega.	Impurezas/Los agujeros de la boquilla están obstruidos.	Eliminar las impurezas mediante el proceso de enjuague ( <b>capítulo Enjuague de los cartuchos de pegamento</b> ).
		Si está demasiado sucia, girar la placa media por completo hacia arriba y, en estado de funcionamiento, limpiar los agujeros inferiores de boquilla.
Pegamento demasiado líquido/demasiado sólido.	Temperatura errónea ajustada.	Ajustar la temperatura por medio de las teclas de menú <b>[1-19]</b> para los cartuchos de pegamento utilizados.
Aplicación de pegamento deficiente si las cintas para cantos son delgadas (según el material, entre aprox. 0,5 - 0,8 mm) al inicio del encolado.	Presión insuficiente de la cinta para cantos en la boquilla de pegamento.	Reforzar la cinta para cantos al inicio del encolado mediante un suplemento de cinta (aprox. 20 cm) que tenga la misma altura de canto. Este suplemento se introduce también detrás de la cinta para cantos en la alimentación de cantos.

Problema	Posibles causas	Solución
Se muestra un símbolo de error en la pantalla <b>[1-20]</b> .	El sistema electrónico de la máquina ha detectado un error grave.	<p>Desconectar el aparato pulsando el interruptor de conexión y desconexión <b>[1-8]</b> y dejar enfriar unos minutos.</p> <p>Volver a conectar el aparato pulsando el interruptor de conexión y desconexión <b>[1-8]</b>.</p> <p>Si vuelve a mostrarse el símbolo de error, ponerse en contacto con el servicio de atención al cliente.</p>