

# B210

# Expansion Battery

**User Manual** v2.0

Please read this manual carefully before use and keep it for future reference.



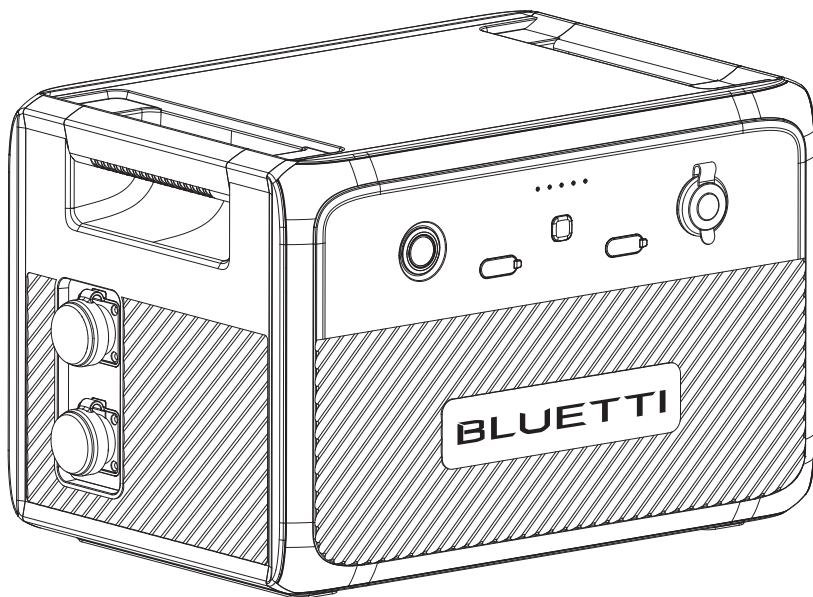

### Warning

1. Charge the unit before first use.
2. Do not use solar panels with open circuit voltage higher than 60V. Solar input voltage range for the unit is 11V-60VDC.
3. Charge the unit immediately when the SoC drops below 5%. If the SoC drops to 0, power off the unit and charge it for at least 30 minutes before restarting.
4. If not used for more than 3 months, charge the unit to 40%-60% SoC and store it with the power off. For optimum battery life, discharge and charge the unit every 3 months.

## Thank You!

Thank you for making BLUETTI a part of your family.

From the very beginning, BLUETTI has tried to stay true to a sustainable future through green energy storage solutions while delivering an exceptional eco-friendly experience for our homes and our world.

That's why BLUETTI makes its presence in 100+ countries and is trusted by millions of customers across the globe.



### Notice

BLUETTI's products, services, and features are subject to the agreed-upon terms and conditions during purchase. Please note that some products, services, or features described in this manual may not be available under your purchase contract. Unless otherwise specified in the contract, BLUETTI makes no representations or warranties of any kind, express or implied, with respect to the contents of this manual.

The contents of this manual are subject to change without notice. Please get the latest version from: <https://www.bluettipower.com/pages/user-guides>

If you have any questions or concerns about this manual, please contact BLUETTI support for further assistance.

# Contents

1	Safety Instructions .....	05
2	Packing List .....	09
3	Product Overview .....	11
4	Power ON / OFF .....	12
5	Charging .....	12
6	Discharging .....	15
7	AC240 + B210 Expansion Connection .....	15
8	BLUETTI App .....	17
9	Specifications .....	18
10	Troubleshooting .....	19
11	FAQ .....	20

# 1. Safety Instructions

Read this manual for instructions on the proper use and safety information for the product. The safety instructions provided herein are for illustrative purposes that include but are not limited to those listed in this manual. Actual operation shall comply with all applicable safety standards. If you have any questions, feel free to contact BLUETTI support or your local BLUETTI dealers.

## 1.1 Statement

To ensure a safe operation, it's crucial to observe and adhere to the following conditions:

- Always operate or store the product in the conditions specified in this manual.
- Avoid unauthorized disassembly, component replacement, or modification of software codes.

**⚠** BLUETTI shall not be liable for damages resulting from the following circumstances:

- Force majeure events such as earthquakes, fires, storms, floods, or mudslides.
- Damage caused by the customer's own transportation.
- Damage resulting from inadequate storage conditions as specified in the manual.
- Damage caused by customer negligence, improper operation, or intentional actions.
- System or hardware damage caused by third parties or customers, including but not limited to improper handling and installation not in accordance with the instructions in this manual.

## 1.2 General Requirements

INSTRUCTIONS PERTAINING TO RISK OF FIRE, ELECTRIC SHOCK, OR INJURY TO PERSONS  
IMPORTANT SAFETY INSTRUCTIONS

### **WARNING:**

When using this product, basic precautions should always be followed, including the following:

- Read all the instructions before using the product.
- To reduce the risk of injury, close supervision is necessary when the product is used near children.
- Do not put fingers or hands into the product. And do not insert foreign objects into any ports of the product.

- Use of an attachment not recommended or sold by the manufacturer may result in a risk of fire, electric shock, or injury to persons.
- To reduce the risk of damage to the electric plug and cord, pull the plug rather than the cord when disconnecting the product.
- Do not use a battery pack or appliance that is damaged or modified, as they may exhibit unpredictable behavior resulting in fire, explosion, or personal injury.
- Do not operate the product with a damaged cord or plug, or a damaged output cable.
- Do not attempt to replace the internal battery or any other component of the product by anyone other than authorized personnel. There are no end-user serviceable components. Do not disassemble the product, take it to a qualified service person when service or repair is required. Incorrect reassembly may result in a risk of fire or electric shock.
- To reduce the risk of electric shock, unplug the product from the outlet before attempting any instructed servicing.
- **WARNING - RISK OF EXPLOSIVE GASES.** To reduce the risk of battery explosion, follow these instructions and those published by the battery manufacturer and manufacturer of any equipment you intend to use in the vicinity of the battery. Review cautionary markings on these products and engines.
- **PERSONAL PRECAUTIONS**
  - a. Wear complete eye protection and clothing protection. Avoid touching eyes while working near the battery.
  - b. Never smoke or allow a spark or flame in the vicinity of the battery or engine.
  - c. Be extra cautious to reduce the risk of dropping a metal tool onto the battery. It might spark or short-circuit the battery or other electrical parts which may cause an explosion.
- When charging the internal battery, work in a well ventilated area and do not restrict ventilation in any way.
- Under abusive conditions, liquid may be ejected from the battery; avoid contact. If contact accidentally occurs, flush with water. If liquid contacts eyes, additionally seek medical help. Liquid ejected from the battery may cause irritation or burns.
- Do not expose the product to fire or excessive temperature. Exposure to fire or temperature above 80°C (176°F) may cause an explosion.
- Have servicing performed by a qualified repair person using only identical replacement parts. This will ensure that safety is maintained.

- Do not stack anything on top of the product while in storage or while in use. Do not move the product while operating as vibrations and sudden impacts may lead to poor connections to the hardware inside.
- In case of fire, use only a dry powder fire extinguisher appropriate for the product.
- **WARNING - RISK OF ELECTRIC SHOCK.** Never use the product to supply power tools to cut or access live parts or live wirings, or materials that may contain live parts or live wirings inside, such as building walls, etc.

### 1.3 Handling Requirements

During transportation or storage, take care to avoid dropping, violently impacting, or tilting the product as it may result in internal damage. If necessary, use mechanical assistance such as carts or adjustable height workbenches to ensure safe handling.

#### Recommended number of people based on the weight of product



Weight	Number of people
<18kg (39.7lbs)	1
18kg~32kg (39.7lbs~70.5lbs)	2
32kg~55kg (70.5lbs~121.3lbs)	3
>55kg (121.3lbs)	4 or a cart

### 1.4 Storage Instructions

- When the SoC drops to 5%, please charge the product immediately.
- Before storing the product, charge it to 40% to 60% SoC to keep it in optimal condition. In addition, power off the unit and disconnect all electrical connections from it.
- Store the product in a cool and dry place, keeping it away from flammable or combustible materials and gases.
- The product can be safely stored within a temperature range of -20°C to 45°C (-4°F to 113°F). However, if the storage duration exceeds one month, it's recommended to maintain an ideal storage temperature of around 30°C (86°F).
- Fully cycle the product every 3 months to maintain the battery's health. It's NOT recommended to store the unit for extended periods of time, as it may affect its performance and overall lifespan.

**If the SoC drops to 0 (during storage or upon startup), take the following actions to safely restart the product:**

- Shut down immediately.
- Charge within 48 hours.
- Keep it at an ambient temperature of 5°C to 35°C (41°F to 95°F) for 6 hours before charging. It's recommended to charge the product via an AC source. If charging via solar energy, ensure that your solar system provides an output of more than 100W.

  The symbol displayed is intended to remind you to read the instructions in the literature accompanying the product before operation and maintenance.

- Connect the product to a socket-outlet that has an earthing connection using the power cord provided.
- The socket-outlet should be installed near the product and easily accessible for safety purposes.
- Never dispose of a battery by throwing it into fire or a hot oven, or by mechanically crushing or cutting it, as these may cause it to explode.
- Avoid leaving batteries in extremely high-temperature environments, as this can result in an explosion or the leakage of flammable liquid or gas.
- The battery subjected to extremely low air pressure may result in an explosion or the leakage of flammable liquid or gas.
- Attention should be drawn to the environmental aspects of battery disposal.
- Please refer to the information on the exterior bottom enclosure for electrical and safety information before installing or operating the apparatus.



#### **SAVE THESE INSTRUCTIONS**

 **BLUETTI shall not be liable for any equipment damage caused by the violation of the above instructions.**

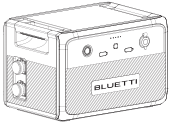
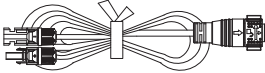
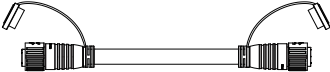

## 2. Packing List

### Standard Accessories

Item	Picture	Qty.
B210 Expansion Battery		1
Solar Charging Cable		1
Battery Expansion Cable		1
Product Documentation		1
Warranty Card		1

### Optional Accessories

(Available on official BLUETTI website)

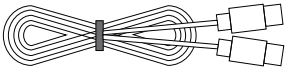
Item	Picture
USB-C to USB-C Cable (output) (100W Max. Compatible with USB-C devices.)	

---

Lead-acid Battery Charging Cable  
(Charge the B210 via a lead-acid battery.)

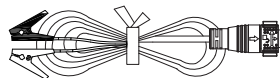

---

Car Charging Cable  
(Charge B210 via the car's cigarette lighter port.)

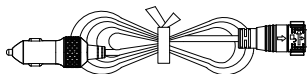

---

PV Voltage Regulator  
(Convert high solar panel voltage to a suitable level for battery charging.)



---

12V DC Power Cable  
(Charge 12V devices with DC5521 ports, such as routers, GPS, etc.)

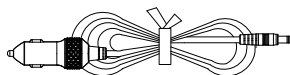

---

T500 AC Adapter  
(Charge the B210 via a wall outlet.)



---

AC Power Cable  
(Work with the AC adapter.)

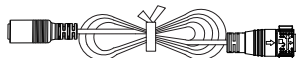

### 3. Product Overview

The BLUETTI B210 Expansion Battery is a versatile and powerful battery pack with a capacity of 2,150Wh. It is designed to work in tandem with the BLUETTI AC240 inverter, which allows you to expand your battery capacity to 10,136Wh by connecting up to four B210 batteries in parallel.

The B210 can also work independently as a power source for specific DC appliances. With USB-A, USB-C, and 12V cigarette lighter outputs, the B210 is compatible with a wide range of devices, from laptops and smartphones to car fridges and camping heaters. Additionally, the B210 offers a variety of charging options, including solar, car cigarette lighter, 12V lead-acid battery, or power adapter, so no matter where you are, you can always keep the B210 charged and ready to go.

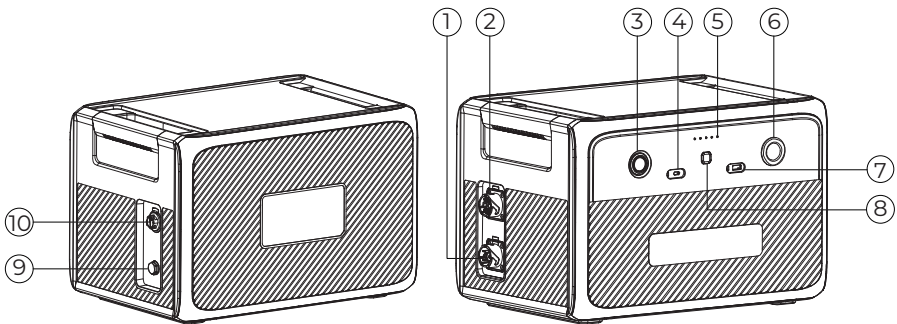

① Battery Expansion Port

② Battery Expansion Port

③ Power Button

④ USB-C Port

⑤ SoC/Alarm Indicator

⑥ Cigarette Lighter Port

⑦ USB-A Port

⑧ DC Power Button

⑨ Bleed Valve

⑩ Input Port

## 4. Power ON / OFF

To power on the B210, press and hold the Power Button for about 2 seconds, the SoC indicator will light up.

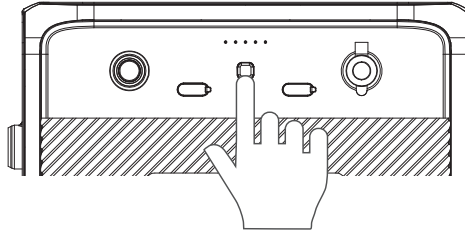

The B210 has a built-in feature that allows it to power on and starts charging as soon as it detects input from a connected power source (e.g., wall outlet, solar panel, etc.).

To restart the B210, simply press and hold the Power Button for more than 2 seconds to shut down all outputs and turn off the unit. Press the button again to turn it back on.

**Note:** To completely turn off the B210, please disconnect all power sources, such as solar panels and adapter.

## 5. Charging

The B210 can be charged using a standard wall outlet, solar energy, a car power source, or in combination with the AC240 power station.

### Notice:

- Double-check that all cables are firmly plugged in.
- Avoid getting plugs and ports wet to prevent any potential damage.

### 5.1 Wall Outlet

Simply plug the B210 into a standard wall outlet to start charging. It typically takes about 4.8-5.3 hours for a full charge at an ambient temperature of 25°C (77°F), and the charging automatically stops once the battery is fully topped up.

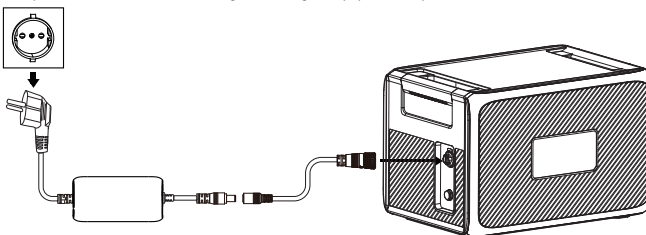

## 5.2 Solar Panel(s)

Connect the solar panel(s) to B210 via the solar charging cable. With a continuous input of 500W, B210 will automatically stop charging in 4.5-5 hours. However, please note that the charging time may vary based on weather conditions, sunlight intensity, panel orientation, and other variables.

**Note:** Make sure your solar panel(s) meet the following requirements:

Voc: 11V-60V

Current: 10A Max.

Power: 500W Max.

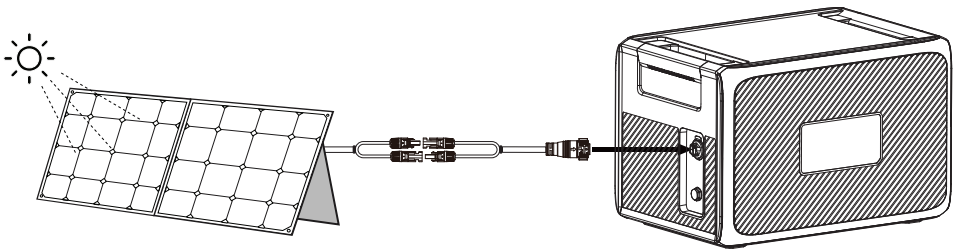

### ⚠ Notice:

· If you unplug the solar charging cable from the B210 and you're not using any DC outputs, the B210 will automatically shut down after about 4 hours.

**For solar panel(s) with an open circuit voltage between 60V and 145V, you can still use them to charge the B210.** Simply connect the solar panel(s) to the B210 via the PV Voltage Regulator, and you can enjoy seamless and hassle-free solar charging.

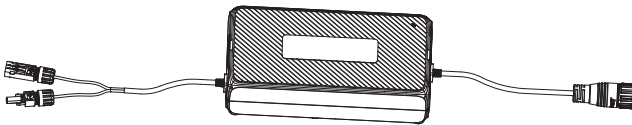

## 5.3 Car Outlet

Connect the B210 to the vehicle's 12V cigarette lighter port via the car charging cable. The B210 also automatically stops charging when it's fully charged.

**Note:** Make sure your vehicle meets the following conditions for charging:

- The vehicle is capable of supplying power.
- The vehicle's engine is running during the charging process.

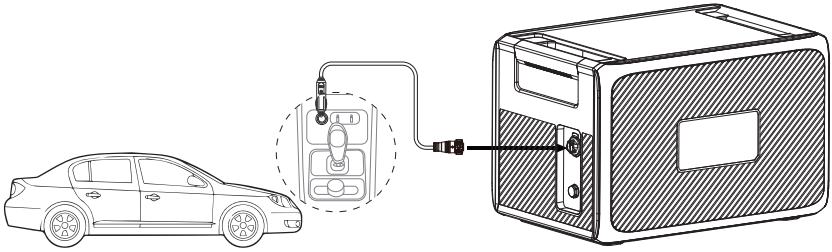

**Attention:**

The B210 has a low voltage disconnect function designed to protect your vehicle's battery during charging. If the input voltage drops below 8V, the unit will automatically stop charging to prevent over-discharging and potential damage to the battery.

### 5.4 AC240 Power Station

To charge both the AC240 and B210 simultaneously, connect the two units using the battery expansion cable provided. Then, plug the AC240 into a standard wall outlet.

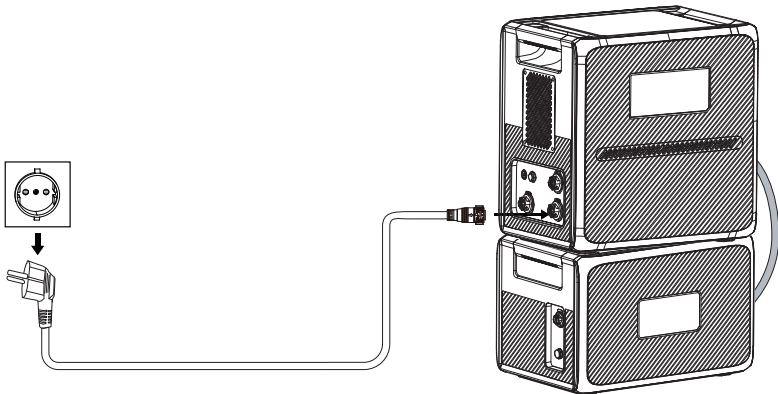

**Attention:**

It's recommended to fully charge the B210 before connecting it to AC240.



## 6. Discharging

The B210 is equipped with three DC outlets, including a USB-C port, a USB-A port, and a cigarette lighter port, which allow you to charge a variety of devices.

Port	Picture	Specifications	Compatible Loads
Cigarette Lighter Port		12V / 10A	12V DC appliances up to 120W power. e.g. car refrigerator, air conditioner
USB-A		QC 3.0, 18W Max.	Mobile phones and other small loads.
USB-C		PD 3.0, 100W Max.	Mobile phones, laptops, etc.

**Note:** To ensure optimal performance, avoid short-circuiting the ports and keep them dry during use or storage. Additionally, do not block or cover the ports while ensuring proper ventilation.

## 7. AC240 + B210 Expansion Connection

The AC240 is compatible with up to 4 B210 units, providing an impressive total capacity of up to 10,136Wh. To connect them:

Step 1: Make sure both AC240 and B210 are turned off.

Step 2: Connect them using the battery expansion cable.

Step 3: Power the AC240 on and the B210 turns on automatically. The  displays on the AC240's screen.

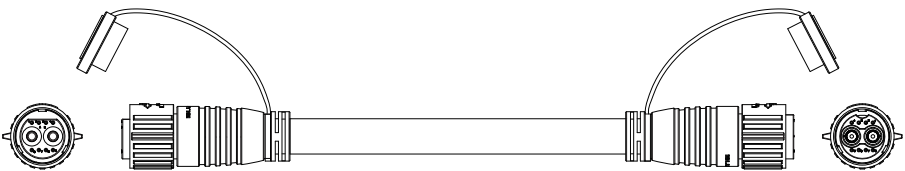

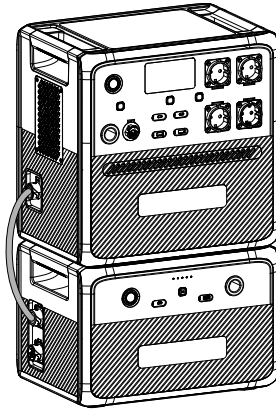

AC240 + 1 × B210

If you want to add more B210 units, please set up the system as shown.

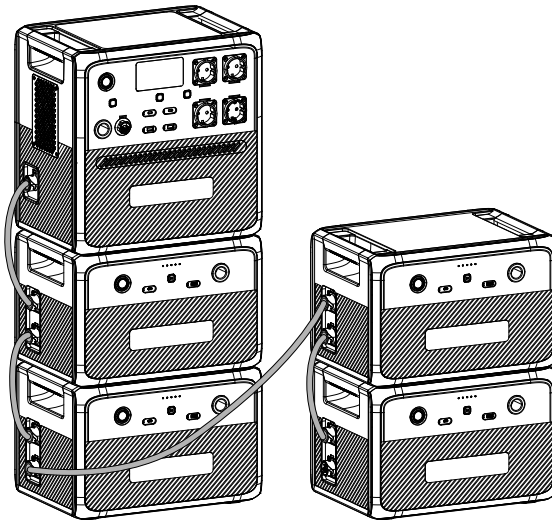

AC240 + 4 × B210

 Attention:

The AC240 connects to the upper battery expansion port of B210.



## 8. BLUETTI APP

Scan the QR code below or search "BLUETTI" in the App Store or Google Play to download the BLUETTI App.



### Attention:

Only when connected with the AC240 can you use the app to view the operating status of the B210 and upgrade its firmware over-the-air (OTA). For detailed instructions on how to use the app to manage B210, please refer to the BLUETTI App User Guide.

## 9. Specifications

Model	B210
Battery Capacity	2,150Wh (42Ah)
Cell Type	Lithium Iron Phosphate (LiFePO <sub>4</sub> , LFP)
DC Input	500W Max.
Weight	27.9kg / 61.5lbs
Dimensions (L × W × H)	416.6mm × 282.4mm × 269.5mm / 16.4in × 11.1in × 10.6in
Charging Temperature	0°C to 40°C / 32°F to 104°F
Discharging Temperature	-20°C to 40°C / -4°F to 104°F
Storage Temperature	Up to 1 month: -20°C to 45°C / -4°F to 113°F Up to 3 months: -20°C to 30°C / -4°F to 86°F Up to 12 months: -20°C to 25°C / -4°F to 77°F
Working Humidity	10% to 90%
Noise	40dB Max.
Working Altitude	2,000m / 6,561ft
DC Output	
Cigarette Lighter Port × 1	12VDC / 10A
USB-A × 1	18W Max. (QC3.0: 5V / 3A; 9V / 2A; 12V / 1.5A)
USB-C × 1	100W Max. (PD3.0: 5/9/12/15/20V 3A; 20V / 5A, with built-in EMark chip)
T500 / T500S Input	
Power	470W Max.
Voltage	58.8VDC
Current	8A Max.
DC Input	
Interface	2-pin Aviation Socket
Power	500W Max.
Voltage	11VDC to 60VDC
Current	10A Max.
Battery Expansion Port × 2	
Voltage	51.2VDC
Current	60A Max.

## 10. Troubleshooting

In case of a B210 failure, the Power Button or DC Power Button light will flash. If the latter flashes, press and hold it for about 3 seconds, and the SoC indicator will start flashing. Please refer to the table below for helpful guidance.

Flashing Indicator	Description	Troubleshooting
Power Button Light	BMS failure	Power off the B210, and disconnect all electrical connections.
Second SoC Indicator	PV input overvoltage or charging temperature too high	Ensure that PV input voltage is within the range of 11VDC to 60VDC; when the temperature is too high, wait for it to cool down before charging.
Third SoC Indicator	DC output overload	Check if the power consumption of your devices is too high. Reduce the load if necessary.
Fourth SoC Indicator	DC output overcurrent	Check if the power consumption of your devices is too high. Reduce the load if necessary.
Fifth SoC Indicator	Operating temperature too high or too low	Recommended charging temperature: 0°C to 40°C / 32°F to 104°F Recommended discharging temperature: -20°C to 40°C / -4°F to 104°F
Others	/	Please contact BLUETTI support for assistance.

## 11. FAQ

**Q1: Can I use third-party solar panels to charge this product?**

**A:** Yes, you can. However, make sure your solar panels have an open circuit voltage of 11V-60V and are equipped with MC4 connectors. It's also important not to mix different types of solar panels.

**Q2: Can it charge and discharge at the same time?**

**A:** Yes. It supports pass-through charging. The B210 comes with the premium LiFePO<sub>4</sub> battery and proprietary Battery Management System to ensure that it can charge and discharge at the same time.

**Q3: Why is the charging power often too low?**

**A:** B210 has a built-in intelligent BMS that automatically adjusts the charging power in response to the battery temperature and SoC, thus protecting the battery and extending its service life.

**Q4: How to upgrade the firmware of B210?**

**A:** Connect it to AC240, pair the system with BLUETTI App, and you can upgrade the firmware including ARM, DSP, HMI and BMS over-the-air (OTA).

**Q5: Why does the B210 automatically turn itself on?**

**A:** When the B210 detects input from connected power sources such as solar panels and wall outlets, it will automatically turn on and start charging.

**Q6: If I forget to turn off the B210, will it automatically power off by itself?**

**A:** If the B210 is not connected to any power sources or electrical appliances, it'll automatically turn off after 4 hours of inactivity.

# B210

# Erweiterungsbatterie

## Benutzerhandbuch v2.0

Lesen Sie dieses Handbuch vor Gebrauch sorgfältig durch und bewahren Sie es zum späteren Nachschlagen auf.



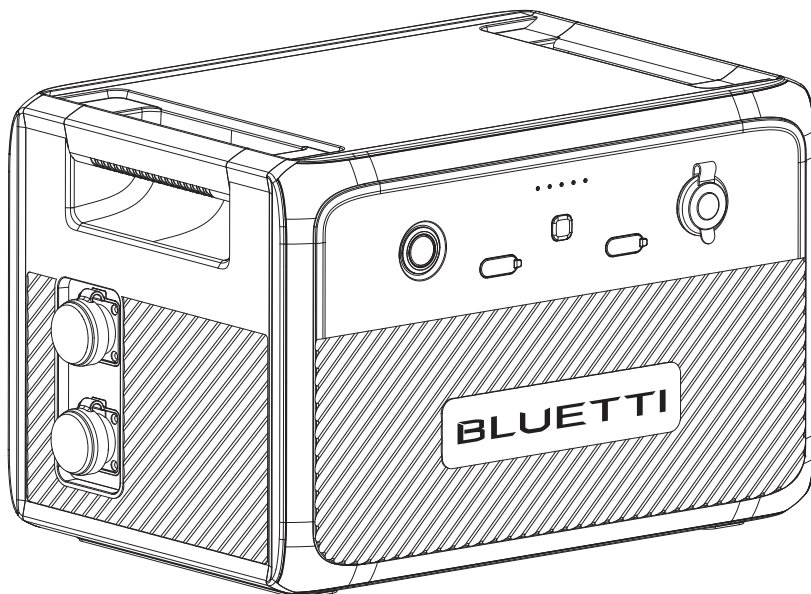

### **Warnung**

1. Laden Sie das Gerät vor dem ersten Gebrauch auf.
2. Verwenden Sie keine Solarpaneele mit einer Leerlaufspannung von mehr als 60 V. Der Eingangsspannungsbereich für Solarstrom beträgt 11–60 VDC.
3. Laden Sie das Gerät umgehend auf, wenn der Wert für den Ladezustand unter 5 % fällt. Wenn der Wert für den Ladezustand auf 0 fällt, schalten Sie das Gerät aus und laden Sie es mindestens 30 Minuten lang auf, bevor Sie es neu starten.
4. Wenn Sie das Gerät länger als 3 Monate nicht benutzen, laden Sie es auf einen Ladezustand von 40–60 % auf und schalten Sie es vor der Lagerung aus. Zur Optimierung der Lebensdauer der Batterie sollten Sie das Gerät alle 3 Monate ent- und aufladen.

## Vielen Dank!

Danke, dass Sie BLUETTI in den Kreis Ihrer Familie aufgenommen haben. BLUETTI engagiert sich von jeher für eine nachhaltige Zukunft – mit außergewöhnlich umweltfreundlichen Energiespeicherlösungen, von denen nicht nur Haushalte, sondern wir alle profitieren. Aus diesem Grund wird BLUETTI in mehr als 100 Ländern gerne genutzt und genießt das Vertrauen von Millionen Kunden auf der ganzen Welt.



### Hinweis

Für die Produkte, Dienstleistungen und Funktionen von BLUETTI gelten die beim Kauf vereinbarten Bedingungen. Bitte beachten Sie, dass einige der in diesem Handbuch beschriebenen Produkte, Dienstleistungen oder Funktionen möglicherweise nicht im Rahmen Ihres Kaufvertrags verfügbar sind. Sofern im Vertrag nicht anders angegeben, gibt BLUETTI keine ausdrücklichen oder stillschweigenden Zusicherungen oder Garantien in Bezug auf den Inhalt dieses Handbuchs.

Der Inhalt dieses Handbuchs kann ohne vorherige Ankündigung geändert werden. Hier können Sie die neueste Version herunterladen: <https://www.bluettipower.com/pages/user-guides>

Wenn Sie Fragen oder Bedenken bezüglich dieses Handbuchs haben, wenden Sie sich an den BLUETTI Support, um Unterstützung zu erhalten.

# Inhalt

1	Sicherheitshinweise .....	25
2	Packliste .....	29
3	Produktübersicht .....	31
4	Ein-/Ausschalten .....	32
5	Laden .....	32
6	Entladen .....	35
7	Erweiterungsanschluss AC240 + B210 .....	35
8	BLUETTI App .....	37
9	Technische Daten .....	38
10	Fehlerbehebung .....	39
11	FAQ .....	40



# 1. Sicherheitshinweise

Studieren Sie dieses Handbuch, um sich über den vorschriftsmäßigen Gebrauch des Produkts und diesbezügliche Sicherheitshinweise zu informieren. Die darin aufgeführten Sicherheitsanforderungen dienen der Veranschaulichung, erheben jedoch keinen Anspruch auf Vollständigkeit. Der tatsächliche Betrieb muss allen geltenden Sicherheitsnormen entsprechen. Bei Fragen wenden Sie sich bitte an den BLUETTI Support oder an Ihren BLUETTI Händler.

## 1.1 Erklärung

Zur Gewährleistung eines sicheren Betriebs müssen die folgenden Bedingungen beachtet und eingehalten werden:

- Betreiben oder lagern Sie dieses Produkt stets unter den in dieser Anleitung genannten Bedingungen.
- Vermeiden Sie die unbefugte Demontage, den unbefugten Austausch von Bauteilen und die unbefugte Änderung von Softwarecodes.

**⚠** BLUETTI haftet nicht für Schäden, die auf folgende Umstände zurückzuführen sind:

- Ereignisse höherer Gewalt wie Erdbeben, Brände, Stürme, Überschwemmungen oder Erdbeben.
- Schäden, die durch den kundenseitigen Transport verursacht wurden.
- Schäden, die auf unzureichende Lagerungsbedingungen gemäß den Angaben im Handbuch zurückzuführen sind.
- Schäden, die durch Fahrlässigkeit des Kunden, unsachgemäße Bedienung oder vorsätzliche Handlungen verursacht wurden.
- System- oder Hardwareschäden, die durch Dritte oder Kunden verursacht wurden, einschließlich, aber nicht beschränkt auf unsachgemäße Handhabung und Installation, die nicht mit den Anweisungen in diesem Handbuch übereinstimmen.

## 1.2 Allgemeine Anforderungen

ANWEISUNGEN IM ZUGE WICHTIGER SICHERHEITSVORSCHRIFTEN BEZÜGLICH DER  
GEFAHR VON BRAND, STROMSCHLAG ODER VERLETZUNG

### **WARNUNG:**

Bei der Verwendung dieses Produkts sollten immer grundlegende Vorsichtsmaßnahmen beachtet werden, z. B.:

- Lesen Sie alle Anweisungen, bevor Sie das Produkt verwenden.
- Zur Verringerung der Verletzungsgefahr ist eine genaue Überwachung erforderlich, wenn das Produkt in der Nähe von Kindern verwendet wird.
- Stecken Sie weder Ihre Finger noch Ihre Hände in das Produkt. Führen Sie auch keine Fremdkörper in Anschlüsse des Produkts ein.

- Die Verwendung von Zubehörteilen, die nicht vom Hersteller empfohlen oder verkauft werden, kann zu Brand-, Stromschlag- oder Verletzungsgefahr führen.
- Um das Risiko einer Beschädigung des Steckers und des Kabels zu verringern, ziehen Sie beim Trennen des Produkts von der Stromversorgung am Stecker und nicht am Kabel.
- Verwenden Sie keine beschädigten oder modifizierten Akkumulatoren oder Geräte, da diese ein unvorhersehbares Verhalten zeigen können, das zu Bränden, Explosionen oder Verletzungen führen kann.
- Betreiben Sie das Produkt nicht mit einem beschädigten Kabel/Stecker oder einem beschädigten Ausgangskabel.
- Versuchen Sie nicht, die interne Batterie oder eine andere Komponente des Produkts auszutauschen. Überlassen Sie dies autorisiertem Fachpersonal. Es gibt keine vom Endbenutzer zu wartenden Komponenten. Nehmen Sie das Produkt nicht auseinander, sondern bringen Sie es zu einem qualifizierten Kundendienst, wenn eine Wartung oder Reparatur erforderlich ist. Bei unsachgemäßem Zusammenbau besteht die Gefahr eines Brandes oder Stromschlages.
- Um das Risiko eines Stromschlags zu verringern, trennen Sie das Produkt von der Stromversorgung, bevor Sie mit der Wartung beginnen.
- **WARNUNG: GEFAHR VON EXPLOSIVEN GASEN.** Um das Risiko einer Batterieexplosion zu verringern, befolgen Sie diese Anweisungen sowie die Anweisungen vom Batteriehersteller und vom Hersteller der Geräte, die Sie in der Nähe der Batterie verwenden möchten. Überprüfen Sie die Warnhinweise auf den Produkten und Motoren.
- **PERSONENBEZOGENE VORSICHTSMASSNAHMEN**
  - a. Tragen Sie einen vollständigen Augenschutz und Schutzkleidung. Vermeiden Sie bei Arbeiten in der Nähe der Batterie den Kontakt mit den Augen.
  - b. Rauchen Sie niemals in der Nähe der Batterie oder des Motors und lassen Sie dort keine Funken oder Flammen zu.
  - c. Achten Sie insbesondere darauf, dass kein Metallwerkzeug auf die Batterie fällt. Dies könnte Funken entstehen lassen oder einen Kurzschluss der Batterie oder anderer elektrischer Teile verursachen, was wiederum zu einer Explosion führen kann.
- Arbeiten Sie beim Laden der internen Batterie in einem gut belüfteten Bereich und schränken Sie die Belüftung in keiner Weise ein.
- Unter missbräuchlichen Bedingungen kann Flüssigkeit aus der Batterie austreten. Vermeiden Sie den Kontakt mit einer derartigen Flüssigkeit. Spülen Sie bei versehentlichem Kontakt die betroffene Stelle mit Wasser. Wenn die Flüssigkeit in die Augen gelangt, suchen Sie außerdem umgehend einen Arzt auf. Aus der Batterie austretende Flüssigkeit kann Reizungen oder Verbrennungen verursachen.
- Setzen Sie das Produkt keinem Feuer oder übermäßigen Temperaturen aus. Bei Feuer oder Temperaturen über 80 °C besteht Explosionsgefahr.

- Lassen Sie die Wartung von einem qualifizierten Servicetechniker durchführen, der nur identische Ersatzteile verwendet. Dadurch wird die Sicherheit gewährleistet.
- Stapeln Sie keine Gegenstände auf dem Produkt, während es gelagert wird oder in Betrieb ist. Bewegen Sie das Produkt nicht, während es in Betrieb ist, da Vibrationen und plötzliche Stöße die Verbindungen der Gerätehardware beeinträchtigen können.
- Verwenden Sie im Brandfall ausschließlich einen für das Produkt geeigneten Trockenlöscher.
- **WARNUNG: GEFAHR VON STROMSCHLAG.** Verwenden Sie das Produkt niemals zur Versorgung von Elektrowerkzeugen, um stromführende Teile oder stromführende Leitungen oder Materialien, in denen sich stromführende Teile oder stromführende Leitungen befinden könnten (z. B. Wände in Gebäuden usw.), zu durchtrennen oder auf diese zuzugreifen.

### 1.3 Anforderungen an die Handhabung

Achten Sie beim Transport und bei der Lagerung darauf, das Gerät nicht fallen zu lassen, gewaltsam zu stoßen oder zu kippen, da dies zu inneren Schäden führen kann. Verwenden Sie bei Bedarf mechanische Hilfsmittel wie Wagen oder höhenverstellbare Werkbänke, um eine sichere Handhabung zu gewährleisten.

#### Empfohlene Personenanzahl nach Produktgewicht



Gewicht	Anzahl Personen
<18 kg	1
18 kg ~32 kg	2
32 kg ~55 kg	3
>55 kg	4 oder ein Wagen

### 1.4 Aufbewahrungshinweise

- Wenn der Ladezustand auf 5 % fällt, laden Sie das Produkt umgehend auf.
- Laden Sie das Produkt vor der Lagerung auf einen Ladezustand von 40 bis 60 % auf, um es in optimalem Zustand zu halten. Schalten Sie außerdem das Gerät aus und trennen Sie alle elektrischen Verbindungen vom Gerät.
- Lagern Sie das Produkt an einem kühlen und trockenen Ort und halten Sie es von entflammaren oder brennbaren Materialien und Gasen fern.
- Das Produkt kann bei Temperaturen zwischen -20 und 45 °C sicher gelagert werden. Bei einer Lagerdauer von mehr als einem Monat wird jedoch empfohlen, eine ideale Lager-temperatur von etwa 30 °C bereitzustellen.
- Lassen Sie das Produkt alle 3 Monate einen Kompletzyklus absolvieren, um die Batterie zu pflegen. Es wird davon abgeraten, das Gerät über einen längeren Zeitraum zu lagern, da dies seine Leistung und Gesamtlebensdauer beeinträchtigen kann.

**Wenn der Ladezustand auf 0 fällt (während der Lagerung oder beim Einschalten), ergreifen Sie die folgenden Maßnahmen für einen sicheren Neustart des Produkts:**

- Schalten Sie das Gerät umgehend ab.
- Laden Sie das Gerät innerhalb von 48 Stunden.
- Sorgen Sie vor dem Aufladen 6 Stunden lang für eine Umgebungstemperatur von 5 bis 35 °C. Es wird empfohlen, das Produkt an einer Wechselstromquelle zu laden. Beim Laden mit Solarenergie ist darauf zu achten, dass die Solaranlage mehr als 100 W Leistung liefert.

  Dieses Symbol erinnert Sie daran, dass Sie vor dem Betrieb und der Wartung die Anweisungen im dem Produkt beiliegenden Informationsmaterial lesen sollten.





- Schließen Sie das Produkt mit dem mitgelieferten Netzkabel an eine Steckdose mit Erdungsanschluss an.
- Die Steckdose sollte in der Nähe des Produkts installiert und aus Sicherheitsgründen leicht zugänglich sein.
- Entsorgen Sie eine Batterie niemals durch Werfen in Feuer oder einen heißen Ofen oder durch mechanisches Zerkleinern bzw. Schneiden, da sie dadurch explodieren kann.
- Vermeiden Sie das Belassen der Batterien in Umgebungen mit extrem hohen Temperaturen, da dies zu einer Explosion oder zum Auslaufen von entflammaren Flüssigkeiten oder Gasen führen kann.
- Wenn die Batterie extrem niedrigem Luftdruck ausgesetzt wird, kann dies zu einer Explosion oder zum Austreten von entflammaren Flüssigkeiten oder Gasen führen.
- Es muss auf die Umweltaspekte der Batterieentsorgung geachtet werden.
- Beachten Sie die elektrischen Hinweise und Sicherheitsinformationen auf der Außenseite des Gehäuses, bevor Sie das Gerät installieren oder in Betrieb nehmen.

#### **BEWAHREN SIE DIESE ANLEITUNG AUF**

 **BLUETTI haftet nicht für Geräteschäden, die durch die Missachtung der vorgenannten Hinweise verursacht werden.**

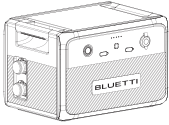
## 2. Packliste

### Standardzubehör

Artikel	Bild	Anz.
Erweiterungsbatterie B210		1
Solarladekabel		1
Batterieerweiterungskabel		1
Produktdokumentation		1
Garantiekarte		1

### Optionales Zubehör

(auf der offiziellen BLUETTI Website verfügbar)

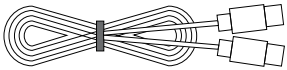
Artikel	Bild
USB-C-zu-USB-C-Kabel (Ausgang) (Max. 100 W. Kompatibel mit USB-C-Geräten.)	

---

Bleibatterie-Ladekabel  
(Zum Laden der B210 mit Strom aus  
einer Bleibatterie.)

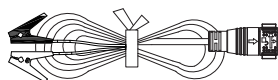

---

Autoladekabel  
(Zum Laden der B210 über die Zigarettenanzünderbuchse eines Fahrzeugs.)

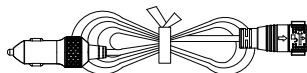

---

PV-Spannungsregler  
(Wandeln Sie die hohe Spannung des  
Solarpanels in ein geeignetes Niveau  
zum Laden der Batterie um.)



---

12-V-DC-Netzkabel  
(Laden Sie 12-V-Geräte mit DC5521-An-  
schlüssen auf, z. B. Router, GPS usw.)



---

AC-Netzteil T500/T500S  
(Laden Sie die B210 über eine  
Steckdose auf.)



---

AC-Netzkabel  
(Nutzen Sie den AC-Adapter.)



### 3. Produktübersicht

Die BLUETTI B210 Erweiterungsbatterie ist ein vielseitiger und leistungsstarker Akkumulator mit einer Kapazität von 2.150 Wh. Sie ist auf den Wechselrichter BLUETTI AC240 abgestimmt, mit dem Sie Ihre Batteriekapazität auf 10.136 Wh erweitern können, indem Sie bis zu vier B210-Batterien parallel anschließen.

Die B210 kann auch unabhängig als Stromquelle für bestimmte DC-Geräte eingesetzt werden. Die mit USB-A-, USB-C- und 12-V-Zigarettenanzünder-Ausgängen ausgestattete B210 ist mit einer Vielzahl von Geräten kompatibel, von Laptops und Smartphones bis hin zu Kühlaggregaten im Fahrzeug und Heizgeräten für Camping. Darüber hinaus bietet die B210 eine Vielzahl von Ladeoptionen, einschließlich Solar, Zigarettenanzünder im Auto, 12-V-Bleibatterie oder Netzteil, sodass die B210 immer aufgeladen und einsatzbereit bleiben kann, egal wo Sie sich befinden.

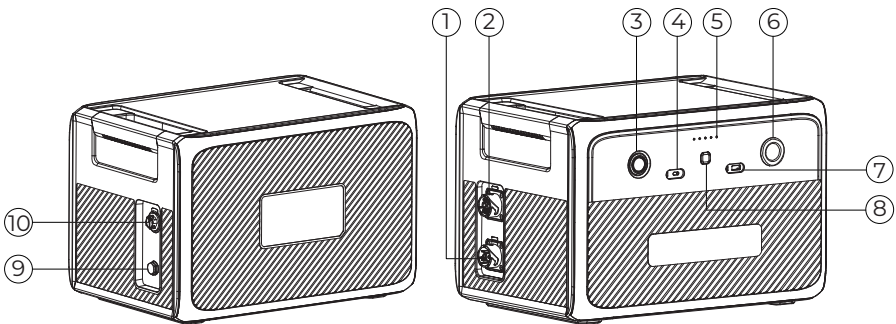

① Batterieerweiterungsanschluss

② Batterieerweiterungsanschluss

③ Ein-/Ausschalttaste

④ USB-C-Anschluss

⑤ Ladezustand/Alarmanzeige

⑥ Zigarettenanzünderbuchse

⑦ USB-A-Anschluss

⑧ DC-Taste

⑨ Entlüftungsventil

⑩ Eingangsanschluss

## 4. Ein-/Ausschalten

Halten Sie zum Einschalten der B210 die Ein/Aus-Taste etwa 2 Sekunden lang gedrückt. Die Ladezustand-Anzeige leuchtet auf.

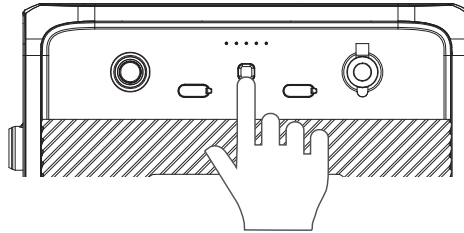

Die B210 verfügt über eine eingebaute Funktion, mit der sie sich einschaltet und mit dem Aufladen beginnt, sobald sie eine angeschlossene Stromquelle (z. B. eine Steckdose, ein Solarpaneel usw.) erkennt.

Halten Sie zum Neustarten der B210 einfach die Ein/Aus-Taste länger als 2 Sekunden gedrückt, um alle Ausgänge abzuschalten und das Gerät auszuschalten. Drücken Sie die Taste erneut, um das Gerät wieder einzuschalten.

**Hinweis:** Trennen Sie zum vollständigen Ausschalten der B210 alle Stromquellen, z. B. Solarpaneele und Adapter.

## 5. Laden

Die B210 kann über eine normale Steckdose, Solarenergie, eine Stromquelle im Auto oder in Kombination mit der Powerstation AC240 aufgeladen werden.

### Hinweis:

- Vergewissern Sie sich, dass alle Kabel fest eingesteckt sind.
- Vermeiden Sie das Nasswerden von Steckern und Anschlüssen, um mögliche Schäden zu vermeiden.

### 5.1 Steckdose

Schließen Sie die B210 einfach an eine handelsübliche Haushaltssteckdose, um den Ladevorgang zu starten. Bei einer Umgebungstemperatur von 25 °C dauert eine vollständige Aufladung in der Regel etwa 4,8–5,3 Stunden. Der Ladevorgang wird automatisch beendet, sobald die Batterie vollständig aufgeladen ist.

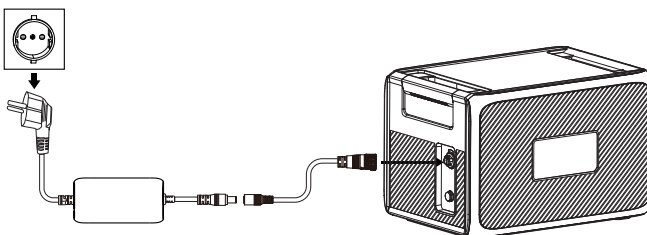



## 5.2 Solarpaneel(e)

Schließen Sie die B210 über das Solarladekabel an ein oder mehrere Solarpaneele an. Bei einer kontinuierlichen Leistungsaufnahme von 500 W beendet die B210 den Ladevorgang automatisch nach 4,5–5 Stunden. Bitte beachten Sie jedoch, dass die Ladezeit je nach Wetterbedingungen, Sonneneinstrahlung, Ausrichtung der Paneele und anderen Variablen variieren kann.

**Hinweis:** Stellen Sie sicher, dass Ihre Solarpaneele die folgenden Anforderungen erfüllen:

Voc: 11–60 V

Stromstärke: max. 10 A

Leistung: max. 500 W

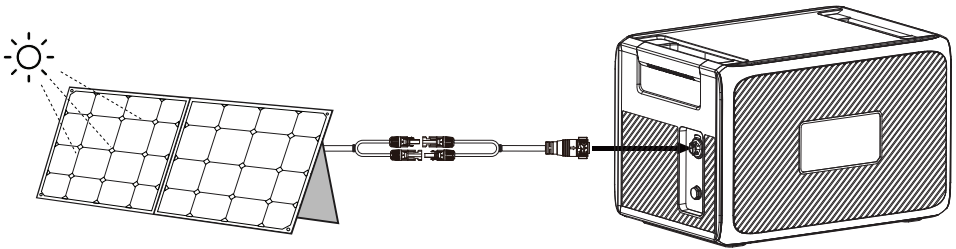

### ⚠ Hinweis:

• Wenn Sie das Solarladekabel von der B210 abziehen und keine DC-Ausgänge verwenden, schaltet sich die B210 nach etwa 4 Stunden automatisch ab.

**Solarpaneele mit einer Leerlaufspannung zwischen 60 V und 145 V** können zum Laden der B210 verwendet werden. Schließen Sie die Solarpaneele einfach über den PV-Spannungsregler an die B210 an, um sie nahtlos und mühelos mit Solarstrom aufzuladen.

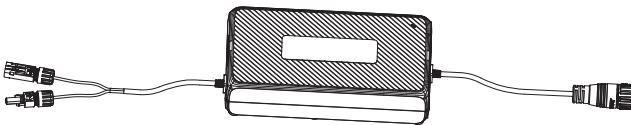

## 5.3 Zigarettenanzünderbuchse

Schließen Sie die B210 über das Autoladekabel an die 12-V-Zigarettenanzünderbuchse des Fahrzeugs an. Die B210 beendet den Ladevorgang automatisch, wenn sie vollständig aufgeladen ist.

**Hinweis:** Ihr Fahrzeug muss die folgenden Anforderungen erfüllen, um ein Aufladen zu ermöglichen:

- Das Fahrzeug ist in der Lage, Strom zu liefern.
- Der Motor des Fahrzeugs läuft während des Ladevorgangs.

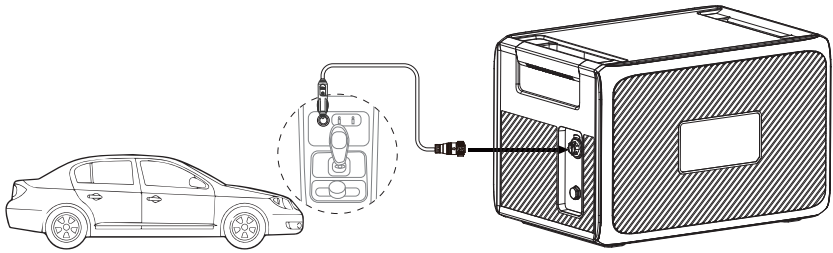

#### **Zu beachten:**

Die B210 verfügt über eine Funktion für das Abschalten bei Unterspannung zum Schutz der Fahrzeugbatterie während des Ladevorgangs. Wenn die Eingangsspannung unter 8 V fällt, unterbricht das Gerät automatisch den Ladevorgang, um eine übermäßige Entladung und eine mögliche Beschädigung der Batterie zu verhindern.

### 5.4 Powerstation AC240

Zum gleichzeitigen Laden der AC240 und der B210 verbinden Sie die beiden Geräte mit dem mitgelieferten Batterieerweiterungskabel. Verbinden Sie dann die AC240 mit einer normalen Steckdose.

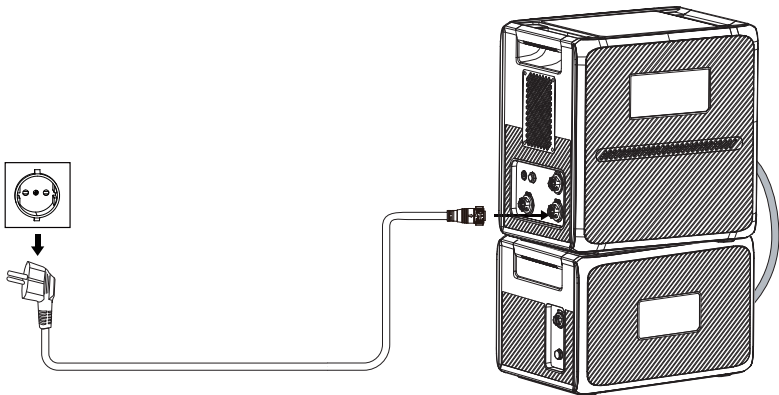

#### **Zu beachten:**

Es wird empfohlen, die B210 vollständig aufzuladen, bevor eine Verbindung mit der AC240 hergestellt wird.



## 6. Entladen

Die B210 ist mit drei DC-Anschlüssen ausgestattet (ein USB-C-Anschluss, ein USB-A-Anschluss und ein Anschluss für den Zigarettenanzünder), mit denen Sie eine Vielzahl von Geräten aufladen können.

Anschluss	Bild	Technische Daten	Kompatible Ladungen
Zigarettenanzünderbuchse		12 V / 10 A	DC-Geräte (12 V) mit einer Leistung von bis zu 120 W. z. B. Kühlaggregat fürs Auto, Klimagerät
USB-A		QC 3.0, max. 18 W	Mobiltelefone und andere kleine Lasten.
USB-C		PD 3.0, max. 100 W	Handys, Laptops usw.

**Hinweis:** Um eine optimale Leistung zu gewährleisten, vermeiden Sie Kurzschlüsse an den Anschlüssen und halten Sie die Batterie während der Verwendung und Lagerung trocken. Außerdem dürfen die Anschlüsse nicht blockiert oder abgedeckt werden und es muss für eine ausreichende Belüftung gesorgt werden.

## 7. Erweiterungsanschluss AC240 + B210

Die AC240 kann mit bis zu vier B210-Geräten verwendet werden und bietet eine beeindruckende Gesamtkapazität von bis zu 10.136 Wh. So stellen Sie eine Verbindung her:

Schritt 1: Stellen Sie sicher, dass sowohl AC240 als auch B210 ausgeschaltet sind.

Schritt 2: Verbinden Sie die beiden Geräte mit dem Batterieerweiterungskabel.

Schritt 3: Schalten Sie die AC240 ein. Die B210 schaltet sich automatisch ein. Auf dem Bildschirm der AC240 wird  angezeigt.

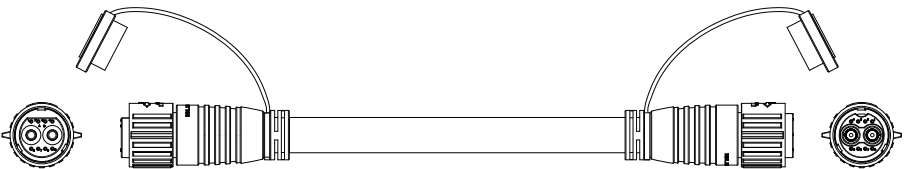

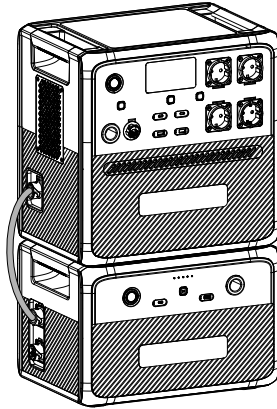

AC240 + 1 × B210

Wenn Sie weitere B210-Einheiten hinzufügen möchten, richten Sie das System bitte wie abgebildet ein.

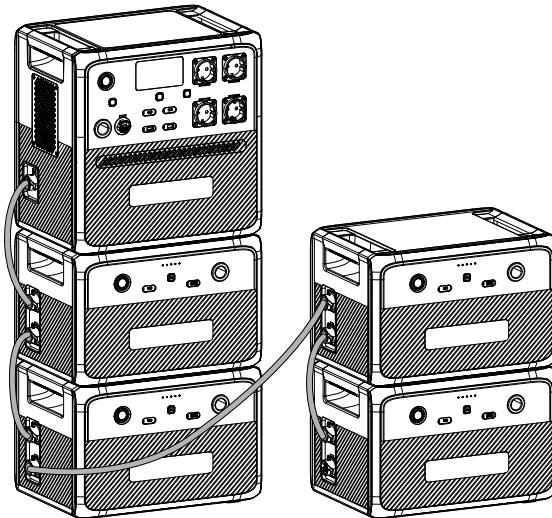

AC240 + 4 × B210

 **Zu beachten:**

Die AC240 wird an den oberen Batterierweiterungsanschluss der B210 angeschlossen.

## 8. BLUETTI APP

Scannen Sie den nachstehenden QR-Code oder suchen Sie im App Store oder bei Google Play nach „BLUETTI“, um die BLUETTI App herunterzuladen.



### Zu beachten:

Sie können die App nur bei einer Verbindung mit der AC240 verwenden, um den Betriebsstatus der B210 anzuzeigen und ihre Firmware „Over-the-Air“ (OTA) zu aktualisieren. Detaillierte Anweisungen zur Verwendung der App zur Verwaltung der B210 finden Sie im Benutzerhandbuch für die BLUETTI App.

## 9. Technische Daten

Modell	B210
Batteriekapazität	2.150 Wh (42 Ah)
Zellentyp	Lithium-Eisenphosphat (LiFePO <sub>4</sub> , LFP)
DC-Eingang	Max. 500 W
Gewicht	27,9 kg
Abmessungen (L × B × H)	416,6 mm × 282,4 mm × 269,5 mm
Ladetemperatur	0 °C bis 40 °C
Entladetemperatur	-20 °C bis 40 °C
Aufbewahrungstemperatur	Bis zu 1 Monat: -20 °C bis 45 °C Bis zu 3 Monate: -20 °C bis 30 °C Bis zu 12 Monate: -20 °C bis 25 °C
Luftfeuchtigkeit im Betrieb	10 % bis 90 %
Lärmschall	Max. 40 dB
Arbeitshöhe	2.000 m
DC-Ausgang	
Zigarettenanzünderbuchse × 1	12 V DC / 10 A
USB-A × 1	Max. 18 W (QC3.0: 5 V / 3 A; 9 V / 2 A; 12 V / 1,5 A)
USB-C × 1	Max. 100 W (PD3.0: 5 / 9 / 12 / 15 / 20 V 3 A; 20 V / 5 A, mit integriertem EMark-Chip)
T500/T500S-Eingang	
Leistung	Max. 470 W
Spannung	58,8 VDC
Strom	8 A max.
DC-Eingang	
Schnittstelle	2-polige Buchse für Einsatz im Luftverkehr
Leistung	Max. 500 W
Spannung	(11 VDC bis 60 V DC)
Strom	Max. 10 A
Batterieerweiterungsanschluss × 2	
Eingangsspannung	51,2 V DC
Eingangsstrom	Max. 60 A

## 10. Fehlerbehebung

Im Falle eines B210-Fehlers blinkt die Ein/Aus-Taste oder die DC-Ein/Aus-Taste. Wenn letztere blinkt, halten Sie die Taste etwa 3 Sekunden lang gedrückt, bis die Ladezustand-Anzeige beginnt zu blinken. In der nachstehenden Tabelle finden Sie nützliche Hinweise.

Blinkende Anzeige	Beschreibung	Fehlerbehebung
Ein/Aus-Taste Licht	BMS-Störung	Schalten Sie die B210 aus und trennen Sie alle elektrischen Verbindungen.
Zweite Ladezustand-Anzeige	Überspannung am PV-Eingang oder zu hohe Ladetemperatur	Vergewissern Sie sich, dass die PV-Eingangsspannung im Bereich von 11 VDC bis 60 VDC liegt. Wenn die Temperatur zu hoch ist, warten Sie vor dem Laden, bis die Batterie abgekühlt ist.
Dritte Ladezustand-Anzeige	Überlastung des DC-Ausgangs	Prüfen Sie, ob der Stromverbrauch der angeschlossenen Geräte zu hoch ist. Verringern Sie gegebenenfalls die Last.
Vierte Ladezustand-Anzeige	Überstrom DC-Ausgang	Prüfen Sie, ob der Stromverbrauch der angeschlossenen Geräte zu hoch ist. Verringern Sie gegebenenfalls die Last.
Fünfte Ladezustand-Anzeige	Betriebstemperatur zu hoch oder zu niedrig	Empfohlene Ladetemperatur: 0 °C bis 40 °C Empfohlene Entladetemperatur: -20 °C bis 40 °C
Sonstige	/	Wenden Sie sich bitte an den BLUETTI Support, um Unterstützung zu erhalten.

## 11. FAQ

**F1: Kann ich dieses Produkt mit Solarpaneelen anderer Hersteller laden?**

**A:** Ja, das können Sie. Achten Sie jedoch darauf, dass Ihre Solarpaneele eine Leerlaufspannung von 11–60 V und MC4-Stecker haben. Es ist auch wichtig, stets nur dieselbe Art von Solarpaneelen zu verwenden.

**F2: Kann damit gleichzeitig ge- und entladen werden?**

**A:** Ja. Das Durchgangsladen wird unterstützt. Die B210 besitzt eine hochwertige LiFePO<sub>4</sub>-Batterie und ein eigenes Batteriemanagementsystem, damit sie gleichzeitig ge- und entladen werden kann.

**F3: Warum ist die Ladeleistung häufig zu niedrig?**

**A:** Die B210 besitzt ein integriertes intelligentes BMS, das die Ladeleistung automatisch abhängig von Batterietemperatur und Ladezustand anpasst. Dadurch wird die Batterie geschützt und ihre Haltbarkeit verlängert.

**F4: Wie aktualisiere ich die Firmware der B210?**

**A:** Schließen Sie das Gerät an die AC240 an, koppeln Sie das System mit der BLUETTI App und schon können Sie die Firmware, einschließlich ARM, DSP, HMI und BMS, „Over-the-Air“ (OTA) aktualisieren.

**F5: Warum schaltet sich die B210 automatisch ein?**

**A:** Wenn die B210 Eingang von einer angeschlossenen Stromquelle, z. B. Solarpaneel oder Steckdose, erkennt, schaltet sie sich automatisch ein und beginnt mit dem Aufladen.

**F6: Wenn ich vergesse, die B210 auszuschalten, schaltet sie sich dann von selbst aus?**

**A:** Wenn die B210 nicht an eine Stromquelle oder ein elektrisches Gerät angeschlossen ist, schaltet sie sich nach 4 Stunden Inaktivität automatisch aus.



**For more information, please visit:**



@BLUETTI Support

@BLUETTI Official



@bluetti\_official



@ bluetti.inc



@ bluetti\_inc



sale-eu@bluettipower.com

**EU | REP**

Company: POWEROAK GmbH  
Address: Lise-Meitner-Str. 14 28816  
Stuhr Germany  
Mail: logji@bluetti.de

**UK | REP**

Company: POWEROAK ENERGY UK CO.,LTD  
Address: Unit 2 NorthGate, Bolsover Business Park,  
Woodhouse Lane Chesterfield England, S44 6BD  
Mail:poweroak.eu@bluetti.com

### **Customer Service(DE)**

Tel: +49 8006273016  
Service Hours: Monday to Friday  
9:00 - 17:00 (local time)

### **Customer Service(UK)**

Tel: +44 8000472906  
Service Hours: Monday to Friday 9:00 - 17:00  
(local time)

**SHENZHEN POWEROAK NEWENER CO., LTD.**

Address: F19, BLD No.1, Kaidaer, Tongsha Rd No.168,  
Xili Street, Nanshan, Shenzhen, China









**BLUETTI**

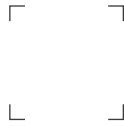

## **Certificate**

Inspector: \_\_\_\_\_

QC: \_\_\_\_\_

Just Power On