

# B80

# Estación de energía portátil

## Manual de instrucciones

Lea este manual antes de usar el equipo y siga sus instrucciones.

Guarde este manual para futuras consultas.



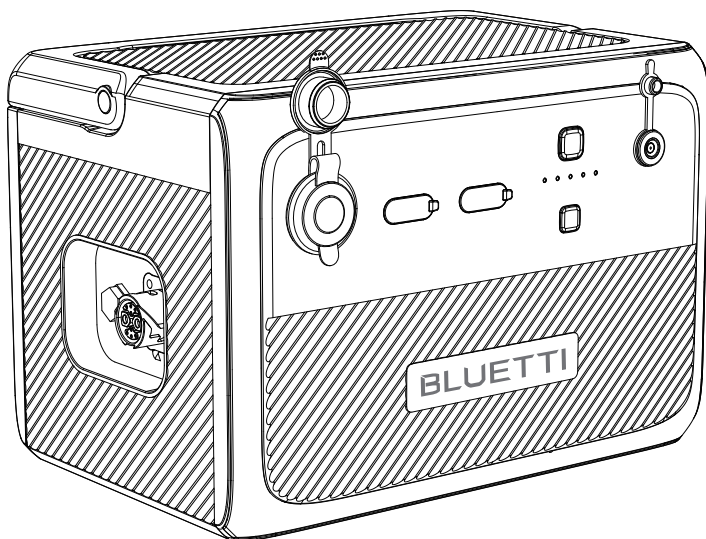

### Advertencia

1. Cargue la unidad antes de utilizarla por primera vez.
2. No utilice paneles solares con una tensión de circuito abierto superior a 28 V. El rango de voltaje de entrada solar para la unidad es de 12 a 28 V de CC.
3. Cargue la unidad cuando el estado de carga esté por debajo del 5%. Si el estado llega al 0%, apague la unidad y cárguela durante al menos 30 minutos antes de reiniciarla.
4. La unidad está diseñada para su uso fuera de la red únicamente. No conecte su salida de CA a la red.
5. Si no va a utilizar la unidad durante más de 3 meses, cárguela a un porcentaje de entre el 40% y el 60% de su capacidad y guárdela con la alimentación apagada. Para una duración óptima de la batería, descargue y recargue la unidad cada 3 meses.

# ¡Gracias!

Gracias por dejar que BLUETTI forme parte de su familia.

Desde el principio, BLUETTI ha tratado de mantenerse fiel a su idea de lograr un futuro sostenible a través de soluciones de almacenamiento de energía verdes, de uso tanto en interiores como en exteriores, al tiempo que ofrece una experiencia ecológica excepcional tanto para las personas como para el mundo. Por todo ello, BLUETTI está presente en más de 70 países y ya se ha ganado la confianza de millones de clientes en todo el mundo.



# Índice

1	Instrucciones importantes de seguridad .....	05
1.1	Seguridad .....	05
1.2	Manipulación .....	07
1.3	Almacenamiento y uso .....	07
2	Contenido del paquete .....	08
3	Descripción del producto .....	10
3.1	Diagrama .....	10
3.2	Especificaciones .....	11
4	Funcionamiento .....	12
4.1	Botones .....	12
4.2	Indicador de energía .....	12
4.3	Carga .....	12
4.4	Descarga .....	14
5	Apéndice .....	16
5.1	Preguntas frecuentes .....	16
5.2	Abreviaturas .....	17

# 1. Instrucciones importantes de seguridad

Lea este manual para aprender a utilizar correctamente la unidad y conocer las instrucciones de seguridad correspondientes.

Siga las advertencias e instrucciones marcadas en la unidad y los accesorios.

Preste atención a los símbolos de "Instrucciones", "Precaución", "Advertencia" y "Peligro" en este manual, y siga las instrucciones con cuidado para evitar lesiones personales o daños a la propiedad.

Los requisitos de seguridad se proporcionan como ejemplo e incluyen, entre otros, los requisitos enumerados en este manual. La operación real debe cumplir con todos los estándares de seguridad aplicables.

Si tiene alguna pregunta, no dude en ponerse en contacto con el equipo de soporte de BLUETTI o con su distribuidor local.

## 1.1 Seguridad

- Siempre use o almacene la unidad bajo las condiciones especificadas en este manual.
- Las condiciones de instalación y ambientales deben cumplir con las normas internacionales, nacionales o regionales vigentes.
- Se prohíbe el desmontaje/modificación no autorizados del dispositivo o la modificación del código de software.

 BLUETTI no se hace responsable de las siguientes circunstancias:

- Daños en el equipo causados por fuerza mayor, tales como terremoto, incendio, tormenta, inundación, deslizamiento de tierra, etc.
- Daños o pérdidas durante el transporte.
- Daños causados por condiciones de almacenamiento que no cumplan con los requisitos especificados en este manual.
- Daños en el hardware o los datos del equipo debido a la negligencia, el mal manejo o la manipulación intencional del cliente.
- Daños al sistema causados por un tercero o por el cliente, lo que incluye manipulación e instalación que no cumpla con los requisitos especificados en este manual.
- Este producto no es adecuado para el suministro eléctrico de equipos y maquinarias que dependen en gran medida de la fiabilidad del suministro eléctrico y que están relacionados con la seguridad personal, como la energía atómica, la aviación, el sector médico, etc. Poweroak no se responsabiliza por accidentes de seguridad personal, incendios, fallos en los equipos, etc. causados por el uso de este producto para alimentar el equipo y la maquinaria antes mencionados.
- Daños causados por adaptación, modificación o eliminación de marcas.

 Para evitar cualquier peligro, observe las siguientes instrucciones:

- No instale, use ni mantenga la unidad en condiciones climáticas adversas, como tormentas eléctricas, lluvia, nieve o vientos fuertes (esto se aplica, entre otros, al manejo y uso del dispositivo, conexión y desconexión de conexiones de señal a instalaciones exteriores, trabajo en altura, instalaciones exteriores, etc.).

- Apague siempre la fuente de alimentación antes de comenzar cualquier trabajo eléctrico.
- No limpie la unidad con agua.
- No desmonte, modifique, altere ni repare la unidad usted mismo.
- Inspeccione regularmente la unidad y sus accesorios para verificar que no estén dañados o deteriorados.
- Use un probador para verificar la presencia de voltaje peligroso antes de tocar cualquier conductor o terminal.
- Si la carcasa del dispositivo se agrieta durante el transporte o el uso, no la utilice y póngase en contacto con el equipo de soporte de BLUETTI o con su distribuidor local.
- Utilice un extintor de incendios de polvo seco si la unidad se incendia.
- En caso de incendio, EVACUE el edificio o el área inmediatamente, active el sistema de ALARMA CONTRA INCENDIOS más cercano y LLAME al 112.
- Utilice cables y accesorios originales suministrados por BLUETTI.
- Mantenga la unidad alejada de fuentes de calor o altas temperaturas y no la exponga a la luz solar directa.
- No almacene la unidad con líquidos inflamables, gases o materiales explosivos.
- Asegúrese de que el área en la que está usando la unidad esté bien ventilada y sea espaciosa.
- No obstruya ni cubra las rejillas de ventilación de la unidad, pues podría provocarle daños irreversibles.
- Use la unidad para el propósito para la que fue diseñada y evite colocar objetos en la superficie superior del dispositivo durante el almacenamiento o uso.
- No mueva la unidad mientras esté en funcionamiento, ya que las vibraciones y los golpes asociados con el movimiento pueden dañar el hardware interno.
- Apague el dispositivo inmediatamente en caso de mal funcionamiento y póngase en contacto con el equipo de soporte de BLUETTI o con su distribuidor local si este manual no le proporciona la suficiente información al respecto.
- No coloque la unidad sobre una superficie inestable o inclinada.
- No inserte objetos extraños en los puertos y rejillas de ventilación de la unidad.
- Manténgala alejada de los niños y las mascotas.

### Requisitos legales y reglamentarios

- **El transporte, el cableado y el mantenimiento deben cumplir con todas las leyes, reglamentos y normas aplicables.**
- **Los materiales y herramientas suministrados por el usuario deben cumplir con los requisitos especificados en las leyes, reglamentos y normas aplicables.**

## 1.2 Manipulación

Utilice asistencia mecánica cuando sea necesario (por ejemplo, carritos y bancos de trabajo con altura ajustable).

Número de personas recomendado según el peso del producto

Peso	Número de personas
<18 kg	1
Entre 18 kg y 32 kg	2
Entre 32 kg y 55 kg	3
>55 kg	4 o un carrito

## 1.3 Almacenamiento y uso

- Si no va a utilizar la unidad durante más de 3 meses, cárguela entre un 40 % y un 60 % de su capacidad para mantenerla en óptimas condiciones.
- Antes de almacenar la unidad, apáguela y retire todas las conexiones eléctricas.
- Guarde la unidad en un lugar fresco y seco. El rango de temperatura ideal es entre 10 °C y 30 °C. La unidad se puede cargar y descargar de forma segura en condiciones de temperatura que oscilan entre -20 °C y 40 °C. Sin embargo, NO se recomienda almacenar la unidad a temperaturas extremas durante largos períodos de tiempo.
- Para mantener la batería en buenas condiciones, descargue y cargue completamente el dispositivo al menos una vez cada 6 meses.

Si el estado llega al 0 % (durante el funcionamiento o durante el inicio), siga los siguientes pasos para reiniciar la unidad de manera segura:





- 1) Apáguela inmediatamente.
- 2) Cárguela dentro de las 48 horas siguientes.
- 3) La batería debe mantenerse a una temperatura ambiente entre 5 °C y 35 °C durante 24 horas antes de recargarla.

Se recomienda cargar la unidad a través de una fuente de CA. Si la carga con energía solar, asegúrese de que su sistema solar proporcione más de 100 W de potencia.

BLUETTI no se responsabiliza por daños al equipo debido al incumplimiento de las instrucciones anteriores.

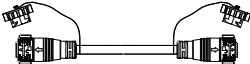
## 2. Contenido del paquete



### Paquete estándar

Artículo	Imagen	Uds.
Batería de expansión		1
Cable de expansión de la batería (800 mm)		1
Manual de instrucciones		1
Tarjeta de garantía		1
Certificado de calidad		1

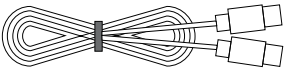
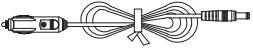
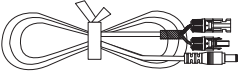
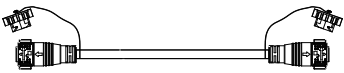
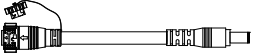

## Opcionales

(Disponible en el sitio web oficial de BLUETTI)

Artículo	Imagen
Cable tipo C (5 A/100 W, 2 m)	 A coiled black cable with two USB-C connectors at the ends.
Cable de cargador de coche (16 AWG, 720 mm)	 A black cable with a cigarette lighter plug on one end and a USB-C connector on the other.
Cable de cargador solar (16 AWG, 1500 mm)	 A black cable with a solar panel connector on one end and a USB-C connector on the other.
Cable de expansión de la batería extendido (1830 mm)	 A long black cable with two battery expansion connectors at both ends.
Cable de salida de batería externa (14 AWG, 720 mm)	 A black cable with a battery expansion connector on one end and a USB-C connector on the other.
Cargador de 200 W	 A white rectangular power adapter with a USB-C input and a USB-C output.

## 3. Descripción del producto

### 3.1 Diagrama

La batería B80 de BLUETTI se puede usar como una batería de expansión externa, conectada a la AC60, o como una estación de CC que proporcione energía a sus dispositivos de forma independiente. Ofrece una salida de hasta 120 W con 3 puertos de CC: USB-A, USB-C y toma para mechero del coche, perfectos para conectar el teléfono, el ordenador portátil, minifrigoríficos y muchos más dispositivos. Además, las celdas LiFePO<sub>4</sub> de la batería y el avanzado sistema de gestión de batería (BMS) protegen el equipo frente a multitud de posibles riesgos durante el funcionamiento diario. Si busca un mayor tiempo de funcionamiento, puede conectar la batería a la estación AC60, lo que agrega una capacidad adicional de 806 Wh al conjunto.

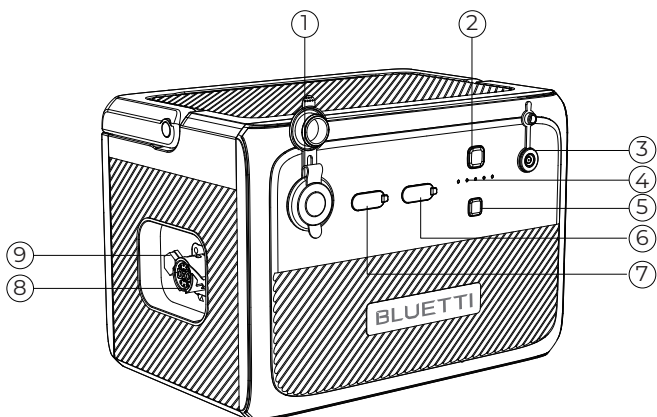

① Toma de mechero

② Botón de encendido

③ Entrada de CC

④ Indicador de energía

⑤ Botón de CC

⑥ Puerto USB-A

⑦ Puerto USB-C

⑧ Puerto de expansión de la batería

⑨ Válvula de purga

## 3.2 Especificaciones

Modelo	B80
<b>Información general</b>	
Capacidad de la batería	806 Wh
Tipo de celda	LiFePO4
Temperatura de carga	De 0 a 40 °C (de 32 a 104 °F)
Temperatura de descarga	De -20 a 40 °C (de -4 a 104 °F)
Temperatura de almacenamiento	De -20 a 40 °C (de -4 a 104 °F)
Humedad de funcionamiento	10%~90%
Peso	Aproximadamente 9,9 kg (21,83 libras)
Dimensiones (L x An x Al)	290 × 207 × 204 mm (11,42 × 8,15 × 8,03 pulgadas)
<b>Salida de CC</b>	
Toma de mechero	12 V de CC/10 A
USB-A	5 V de CC/3 A; 9 V de CC/2 A; 12 V de CC/1,5 A
USB-C (tipo C)	5/9/12/15/20 V de CC, 3 A; 20 V de CC, 5 A (chip E-Marker integrado)
<b>Entrada de CC</b>	
Interfaz	DC7909
Potencia	200 W/8 A MÁX.
Tensión	Entre 12 y 28 V de CC
<b>Puerto de expansión</b>	
Tensión	Entre 17,5 y 25,2 V de CC
Corriente de entrada máx.	30 A
Salida de batería externa	25,2 V de CC, 200 W máx.

## 4. Funcionamiento

### 4.1 Botones

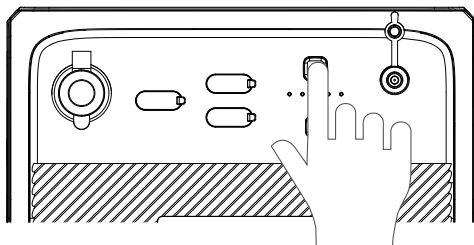

La B80 tiene un botón de encendido y un botón de salida de CC.

- Pulse el botón de encendido para poner en marcha la B80 y manténgalo pulsado más de 2 segundos para apagarla.
- Pulse el botón de alimentación de CC para encender o apagar la salida de CC (mechero y salida USB).

### 4.2 Indicador de energía

La BLUETTI B80 tiene 5 indicadores LED. De izquierda a derecha, representan el 20 %, 40 %, 60 %, 80 %, 100 % del SoC respectivamente.

### 4.3 Carga

B80 admite 4 métodos de carga: con la AC60, con paneles solares, con el coche (mechero) y con el adaptador.

#### 4.3.1. Carga con la AC60

Conecte la batería B80 a la AC60 y enchufe esta última a una toma de pared a través del cable de carga de CA. La AC60 cargará la B80 automáticamente.

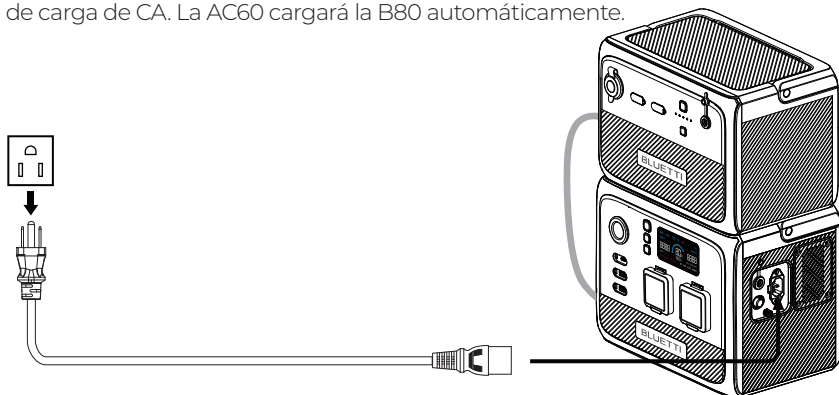

### 4.3.2 Carga solar

Conecte los paneles solares (en serie o en paralelo) a la batería B80 mediante el cable de carga solar.

Nota: Asegúrese de que los paneles solares cumplan los siguientes requisitos:

 VOC: 12-28 V de CC Corriente de entrada: 8 A máx. Alimentación de entrada: 200 W máx.

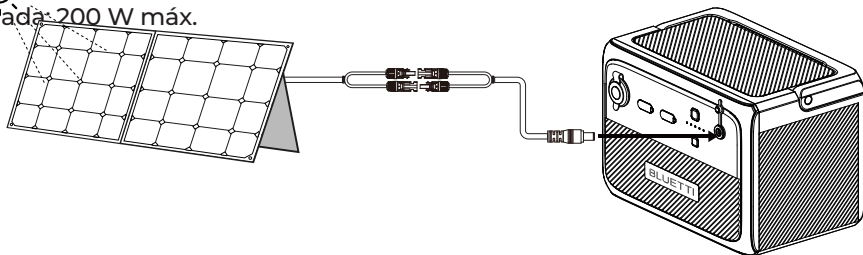

*Advertencia: El voltaje de circuito abierto de los paneles solares no puede superar los 28 V, ya que, de lo contrario, el dispositivo podría dañarse. (Nota: Esto no está cubierto por la garantía).*

### 4.3.3 Carga con automóvil

Conecte la B80 a la toma de mechero de 12 V/24 V del vehículo con el cable de carga para automóvil.

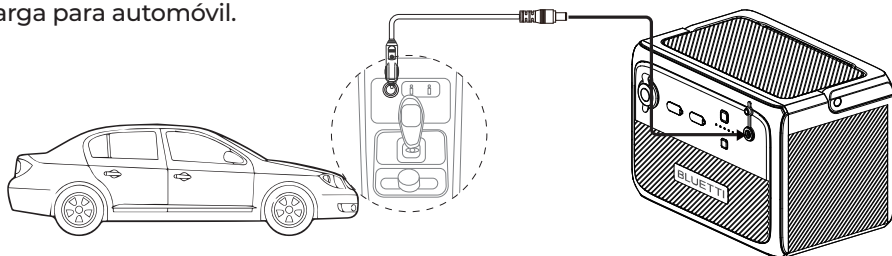

*Advertencia: La toma de mechero debe estar completamente enchufada; de lo contrario, puede provocar riesgos de seguridad.*

### 4.3.4 Adaptador de carga

La B80 se puede cargar a través del adaptador BLUETTI de 200 W. Asegúrese de que el voltaje de salida del adaptador se encuentre entre 12 V y 28 V de CC.

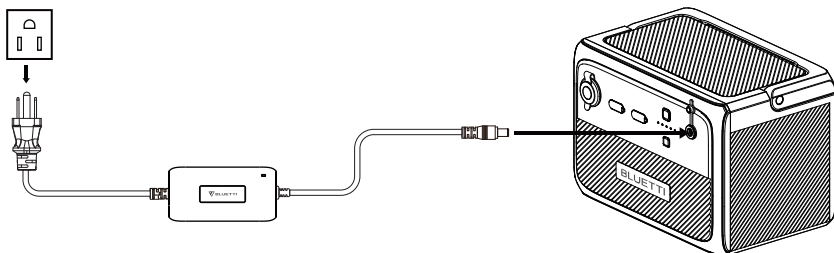

## 4.4 Descarga

### 4.4.1 Salida de CC

El tiempo de funcionamiento de la B80 depende de muchos factores, como la temperatura ambiente, la tasa de descarga, la capacidad de la batería, la altitud y las características de la carga, etc.

- Mechero de 12 V/10 A
- USB-C (5/9/12/15/20 V de CC, 3 A; 20 V de CC, 5 A)
- USB-A (5 V/3 A; 9 V/2 A; 12 V/1,5 A)
- Puerto de expansión (entre 17,5 V y 25,2 V de CC, 30 A máx.)

### 4.4.2 Conexión a la AC60

Con el cable de expansión de la batería, la AC60 admite hasta 2 baterías de expansión B80 para obtener una capacidad total de 2015 Wh. Encienda la AC60 para activar el sistema de energía al completo.

**Nota:** Asegúrese de que la estación AC60 y la batería B80 estén apagadas cuando conecte y desconecte los cables.

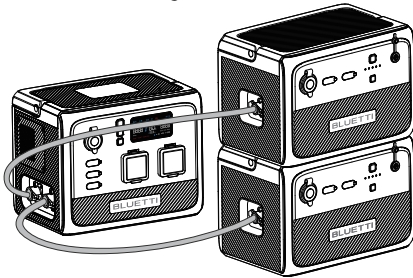

AC60 + (2 x B80)

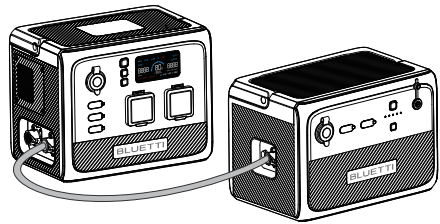

AC60 + (1 x B80)

#### 4.4.3 Modo de batería externa

Conecte la B80 a una estación de energía compatible a través del cable de salida de la batería externa y mantenga presionado el botón de encendido durante unos 5 segundos: la B80 puede cargar directamente la estación de energía.

Nota:

En el modo de batería externa, la B80 proporciona un voltaje de hasta 25 V de CC. Compruebe la compatibilidad de la tensión de entrada de CC de su estación de energía BLUETTI.



#### 4.4.4 Tiempo estimado de funcionamiento

Tiempo de funcionamiento (estimado) = Capacidad de la batería (Wh) × DoD × η ÷ (potencia de carga)

Nota:

1) Las unidades de potencia de carga y de tiempo de funcionamiento son el vatio y la hora, respectivamente.

2) DoD es la profundidad de descarga. Para conseguir una mayor duración de la batería, la batería B80 funciona con una DoD del 90 %. η es la eficiencia del inversor que, en este equipo, es del 90 %.

Por ejemplo, si utiliza la B80 para un frigorífico de 40 W, el tiempo de funcionamiento será:

$806 \text{ Wh} \times 90 \% \times 90 \% \div 40 \text{ W} \approx 16 \text{ horas}$

Nota: Las bajas temperaturas y la carga excesiva pueden afectar en gran medida la capacidad de la batería y reducir el tiempo de funcionamiento normal.

## 5. Apéndice

### 5.1 Preguntas frecuentes

**P1:** ¿Cómo sé si los dispositivos que quiero conectar van a funcionar bien con este producto?

Calcule la carga constante total de los dispositivos que quiera conectar. Si no supera la potencia de salida máxima de la B80 (120 W), podrá utilizar la batería para suministrarles energía.

**P2:** Nota: Algunos dispositivos con motor o compresor integrado pueden arrancar con

**R:** una potencia de entre 2 y 4 veces la potencia nominal, lo que podría sobrecargar fácilmente la batería B80.

¿Puedo utilizar paneles solares de otras marcas para cargar este producto?

Sí, puede hacerlo. Asegúrese de que los paneles solares tienen un voltaje de circuito

**P3:** abierto de entre 12 V y 28 V, así como conectores MC4. NO mezcle diferentes tipos de paneles solares.

Nota: El tiempo requerido para una carga completa depende de las condiciones climáticas, la intensidad de la luz solar y el ángulo de los paneles solares.

**P4:** ¿La estación puede cargarse a la vez que carga otros dispositivos?

**R:** Sí, admite la carga y descarga simultánea. La batería B80 incorpora una batería LiFePO<sub>4</sub> de alta calidad y un sistema de gestión de la batería (BMS) propio que posibilitan la carga y descarga simultánea.

¿Por qué la B80 se apaga automáticamente?

**P5:** Hay dos escenarios en los que la B80 se apaga automáticamente:

**R:** Si la salida de CC no se enciende después del encendido, se apagará automáticamente después de 4 horas.

Si la salida de CC es inferior a 10 W, la unidad se apagará automáticamente después de 24 horas.

¿Por qué la potencia de carga suele ser demasiado baja?

La batería B80 cuenta con un BMS inteligente integrado que ajusta automáticamente la potencia de carga en función de la temperatura y el estado de carga, protegiendo así la batería y ampliando su vida útil.



## 5.2 Abreviaturas

- MPPT: seguidor de punto de máxima potencia
- SoC: estado de carga
- CA: corriente alterna
- CC: corriente continua
- PV: fotovoltaica (paneles solares)
- DoD: profundidad de descarga
- Modo ECO: es un modo de ahorro de energía (habilitado por defecto). No es posible desactivarlo. Si la salida de CC no se enciende después del encendido, se apagará automáticamente después de 4 horas.

**Para obtener más información, visite:**



@BLUETTI Support

@BLUETTI Official



@bluetti\_official



@bluetti.inc



@bluetti\_inc



sale-eu@bluettipower.com

sale-uk@bluettipower.com

Dirección del servicio posventa en la UE: Lise-Meitner-Strasse 14, 28816 Stuhr, Alemania

Dirección posventa en el Reino Unido: Unit 2 Northgate, Bolsover Business Park,  
Woodhouse Lane Chesterfield S44 6BD Inglaterra

**EU REP**

Empresa: POWEROAK GmbH

Dirección: Lise-Meitner-Str. 14 28816 Stuhr Alemania

Correo: logi@bluetti.de

**UK REP**

Empresa: POWEROAK ENERGY UK CO., LTD

Dirección: Unit 2, NorthGate, Bolsover Business Park,  
Woodhouse Lane Chesterfield S44 6BD Inglaterra

Correo: poweroak.eu@bluetti.com

