

Manuel d'utilisation

BLUETTI AC500

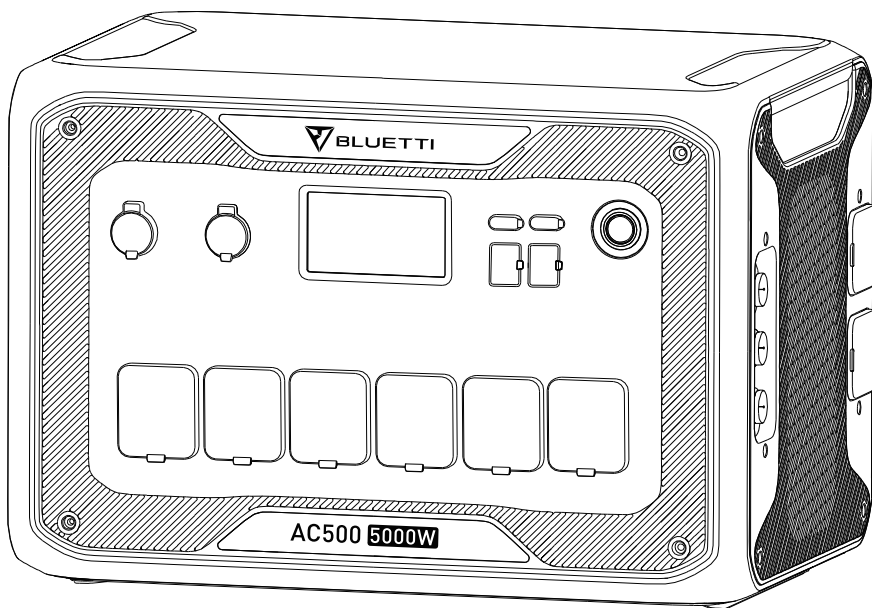



Merci !

Merci d'avoir choisi BLUETTI.

Dès le début, BLUETTI a souhaité s'engager pour un avenir durable grâce à des solutions de stockage d'énergie verte, pour une utilisation intérieure et extérieure, tout en garantissant une expérience écologique exceptionnelle pour nos habitations et pour notre monde.

C'est pourquoi BLUETTI est présent dans plus de 70 pays et a obtenu la confiance de millions de clients à travers le monde.

Contenu

Français	1-18
Avant de commencer	1
Consignes de sécurité	2
Sécurité générale	2
Entretien	3
Manipulation et stockage	3
Contenu	4
Emballage standard	4
Présentation du produit	6
Schéma	6
Spécifications	7
Fonctionnement	9
Mise sous tension et hors tension	9
Écran LCD	9
Charge	10
Décharge	14
Augmentation de la capacité	15
ASI	15
Application BLUETTI	17
Mode Augmentation de la puissance	17
Annexe	18
FAQ (Foire Aux Questions)	18
Assistance technique	18
Deutsch	22-39

Avant de commencer

Les informations contenues dans le présent document sont susceptibles d'être modifiées sans préavis.

Pour obtenir la dernière version de ce guide d'utilisateur, veuillez consulter la page <https://www.bluettipower.eu/pages/manuals>.

- Le manuel d'utilisation comporte des consignes et des remarques sur le fonctionnement et l'utilisation de cette unité.
- BLUETTI recommande d'utiliser exclusivement des accessoires d'origine BLUETTI.
- BLUETTI ne sera pas tenu responsable des dommages ou dépenses résultants de l'utilisation de pièces différentes des pièces d'origine BLUETTI.
- Dans votre intérêt et pour votre sécurité, veuillez lire attentivement ce document avant d'utiliser l'unité, puis conservez-le pour vous y référer ultérieurement.

Consignes de sécurité

Sécurité générale

Les produits BLUETTI sont conçus de manière à être sûrs et fiables. Veuillez lire ce guide pour obtenir des informations importantes sur la sécurité de votre appareil. Le présent guide est conçu pour vous aider à être plus à l'aise et plus productif lors de l'utilisation de cet appareil. Le non-respect de ces consignes concernant l'installation, l'utilisation et l'entretien corrects de votre appareil risque d'endommager l'unité et d'entraîner d'éventuelles blessures dont vous, ou d'autres personnes, pourriez être victimes.

【 CONSERVEZ CES CONSIGNES ! 】

- Utilisez ou stockez toujours l'unité dans un environnement présentant la plage de température spécifiée.
- N'exposez PAS l'unité au feu, aux liquides, à la sueur, à la saleté ou à d'autres contaminants, car cela pourrait provoquer une explosion ou d'autres risques pour la sécurité.
- NE placez PAS l'unité sur une surface instable ou inclinée.
- Assurez-vous que l'endroit où vous utilisez l'unité est bien ventilé et spacieux.
- Veuillez tenir l'unité hors de portée des enfants et des animaux de compagnie.
- N'ignorez PAS ces panneaux d'avertissement sur les composants ou sur les produits conçus par les fabricants.
- Veuillez NE PAS démonter, couper, écraser, percer ou endommager l'unité de quelque manière que ce soit.
- N'insérez PAS de corps étrangers dans le ventilateur, les événements, les ports ou toute autre ouverture.
- N'utilisez JAMAIS de batteries ou de composants endommagés. Une utilisation incorrecte ou détournée de batteries endommagées peut endommager votre appareil ou vous blesser en raison d'une fuite de liquide de la batterie, d'un incendie, d'une surchauffe ou d'une explosion.
- Utilisez UNIQUEMENT des batteries et des accessoires homologués. Une utilisation inappropriée ou le recours à des batteries ou à des composants non homologués ou incompatibles peut entraîner un risque d'incendie, d'explosion ou d'autres dangers, et peut invalider toute homologation ou garantie.
- En cas de dysfonctionnement, éteignez l'appareil IMMÉDIATEMENT.
- En cas d'incendie, utilisez un extincteur à base de poudre sèche.
- Seul du personnel qualifié peut modifier ou remplacer la batterie interne ou tout autre composant de l'unité. Si nécessaire, apportez l'unité à un centre de service agréé, car un remontage incorrect peut provoquer un risque d'incendie ou de choc électrique.

Entretien

- En cas de non-utilisation de l'appareil pendant une période prolongée, mettez-le hors tension et débranchez le câble de charge AC de la prise.
- Dans le cadre d'un stockage à long terme, chargez l'appareil à 50 % à 70 % tous les 6 mois.
- Nettoyez l'unité à l'aide d'un chiffon sec, doucement et soigneusement.

Manipulation et stockage

- Utilisez une assistance mécanique si nécessaire (par exemple, des chariots et des établis à hauteur réglable).
- NE placez RIEN sur la surface supérieure de l'unité lors de l'utilisation ou du stockage.
- Température de stockage recommandée : -25 à 40 °C.

Contenu

Emballage standard

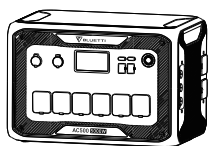

Station d'énergie portable



Câble de charge AC

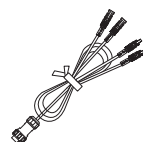

Câble d'entrée DC



Câble de charge pour voiture



Manuel d'utilisation

* Les accessoires ci-dessous ne sont pas inclus dans l'emballage standard et peuvent être achetés séparément sur <https://www.bluettipower.eu/>.

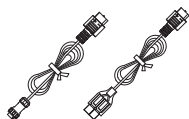

Câble pour camping-car 30 A



Câble de charge par batterie au plomb



Module régulateur PV D300S



Allume-cigare-F au câble DC5521 (24 V)



Prise aviation 32 A

* Câble de charge AC : 150 cm.

Câble d'entrée DC : 150 cm. MC4-aviation.

Câble de charge voiture : 50 cm. Port allume-cigare MC4.

Câble pour camping-car 30 A : Aviation-XT60, 80 cm ;
XT60-SPC45, 50 cm.

Câble de charge par batterie au plomb : 50 cm. Pince MC4.

Module régulateur PV D300S : 165 cm (câble de sortie).

Allume-cigare-F au câble DC5521 (24 V) : 72 cm.

Prise aviation 32 A : utilisée pour obtenir une sortie AC de 5 000 W. Veuillez
vous référer au Guide de prise aviation 32 A AC500 pour
plus de détails.

Remarque : toutes les mesures sont données à titre indicatif.

Les informations relatives à l'emballage peuvent être modifiées sans préavis.

Présentation du produit

Schéma

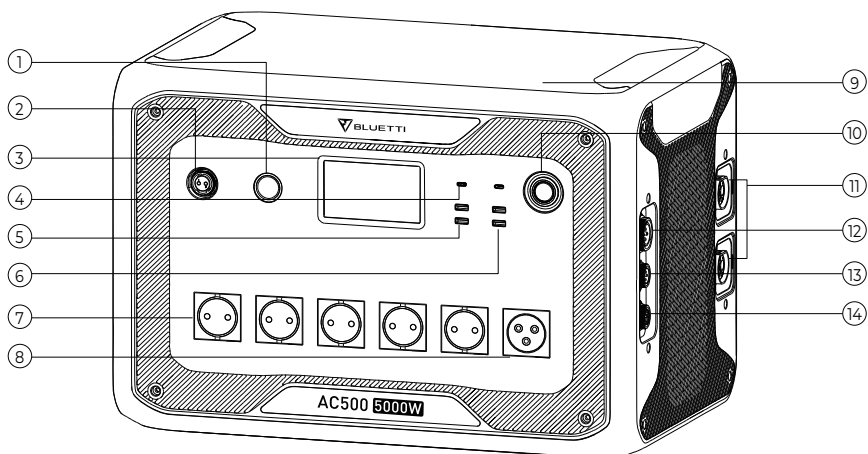

- | | |
|------------------------------------|------------------------------------|
| 1. Port allume-cigare 24 V | 8. Sortie AC 32 A |
| 2. Port pour camping-car 12 V/30 A | 9. Chargeur sans fil |
| 3. Écran LCD | 10. Bouton d'alimentation |
| 4. USB-C PD3.0 | 11. Port pour batterie d'extension |
| 5. Port USB-A 18 W | 12. Entrée AC |
| 6. Port USB-A | 13. Entrée DC1/DC2 |
| 7. Sortie AC 16 A | 14. Port de communication |

Spécifications

AC500

Généralités

Capacité de la batterie (avec 1 à 6 B300S)	3 072 à 18 432 Wh/60 à 360 Ah	
Dimensions (L×I×H)	520 x 325 x 358 mm	
Poids	30 kg	
Température de décharge	-20 à 40 °C	
Température de charge	-20 à 40 °C	
Température de stockage	-25 à 40 °C	
Protection contre la surchauffe (avec B300S)	Décharge	65 °C (remise en marche à 55 °C)
	Charge	55 °C (remise en marche à 45 °C)
Humidité de fonctionnement	10 à 90 %	

Sortie AC

Puissance	5 000 W
Surtension	10 000 W
Tension	220-240 VAC
Intensité	21,7 A
Fréquence	50/60 Hz
Surcharge	5 000 à 6 000 W, 2 min 6 000 à 7 500 W, 5 s 7 500 à 10 000 W, 500 ms

Sortie DC

1x port allume-cigare	24 VDC, 10 A
1x port pour camping-car 12 V/30 A	12 V, 30 A Surcharge 418 W, 2 s
2x USB-A	5 VDC, 3 A
2x USB-A QC3.0	18 W max. (3,6 à 12 VDC, 3 A)
2x USB-C PD3.0	100 W max. (5/9/12/15/20 VDC, 3 A ; 20 VDC, 5 A)
2x charge sans fil	15 W max.

Entrée AC

Puissance	5 000 W max.
Tension	176-253 VAC
Intensité	23A max.
Fréquence	47-63 Hz

Entrée DC

Puissance	2x 1 500 W max.
Tension	12-150 VDC
Intensité	15 A max.

Remarque : s'il n'y a qu'une B300S, l'ensemble a une sortie maximale de 4 500 W. Lorsque vous connectez la B300S avec l'adaptateur T500 ou l'AC500 au réseau, la B300S est capable de générer de la chaleur et de se charger même à -20 °C.

Fonctionnement

Mise sous tension et hors tension

Démarrage et arrêt : appuyez sur le bouton d'alimentation de l'AC500 ou du B300S et maintenez-le enfoncé pour allumer ou éteindre l'ensemble.

Sortie AC/DC : appuyez sur « AC ON/OFF » ou « DC ON/OFF » sur l'écran pour activer et désactiver la sortie AC/DC.

Fonctionnement	Voyant vert (sur les boutons)	Voyant LED (sur le B300S)
Mise sous tension	MARCHE	MARCHE
Arrêt	ARRÊT	ARRÊT

Remarque : Pour activer le dispositif de charge sans fil, utilisez l'alimentation DC. Quand l'ensemble est connecté au réseau ou aux panneaux solaires, il se met automatiquement en marche. L'ensemble s'éteint automatiquement au bout de 4 heures :
a : Pas d'entrée et de sortie b : Sorties AC et DC désactivées

Écran LCD

Homepage (Page d'accueil)

Cette section affiche l'état de charge/décharge et permet de consulter des informations détaillées sur le produit.

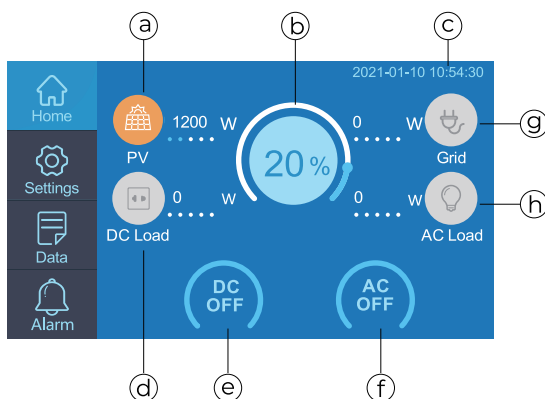

a : Entrée PV

e : marche/arrêt DC

b : Capacité de la batterie

f : marche/arrêt AC

c : date/heure

g : Entrée réseau

d : charge DC

h : charge AC

Settings (paramètres)

Cette section permet de configurer les paramètres généraux, notamment la langue, la sortie et l'entrée AC/DC, le mode ECO¹, le type de machine, la date/l'heure du système, etc.

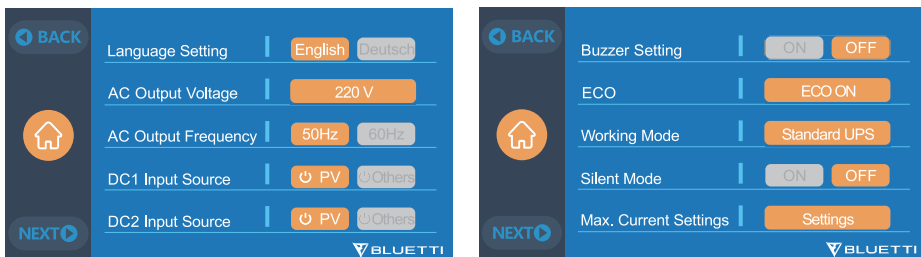

Remarque : Vérifiez tous les réglages avant la première utilisation.

La fréquence et la tension AC ne peuvent être réglées qu'après la désactivation de la sortie AC.

Tension et fréquence pour référence : UE/R-U. : 230 V/50 Hz AU : 240 V/50 Hz

Data (données)

Cette section fournit toutes les informations de base sur le produit, le convertisseur, le chargeur, la batterie et l'historique des alarmes.

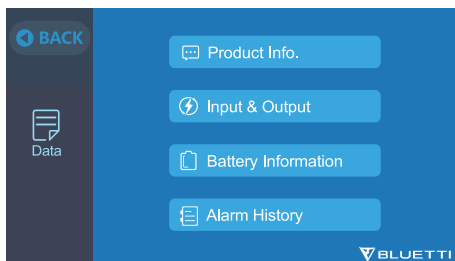

Remarque : « Input & Output » (entrée et sortie) indique l'état de sortie et d'entrée de cette unité ;

« Battery Information » (information batterie) indique l'état de connexion des blocs-batteries ;

« Alarm History » (historique des alarmes) enregistre toutes les alarmes générées qui peuvent être supprimées manuellement.

- ¹ Dans ce mode, la sortie AC sera désactivée automatiquement après 4 heures de faible charge (≤ 30 W ou moins) ou sans charge, afin d'économiser l'énergie.

Charge

Charge en AC

(1) Tenez compte des spécifications du réseau électrique, de la prise et du câble de charge AC avant de régler le l'intensité d'entrée du réseau maximale.

Remarque : L'intensité d'entrée du réseau maximale est définie par défaut à 10 A et n'est disponible que quand l'AC500 se connecte au réseau. Envoyez un courriel au service client BLUETTI pour obtenir le mot de passe.

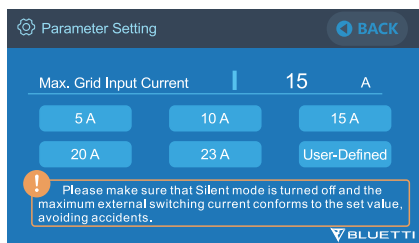
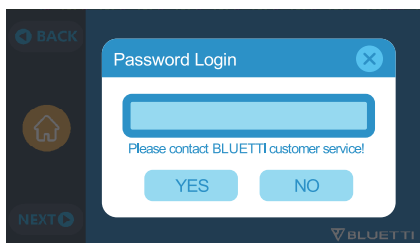

(2) Branchez l'AC500 dans la prise murale via le câble de charge AC.

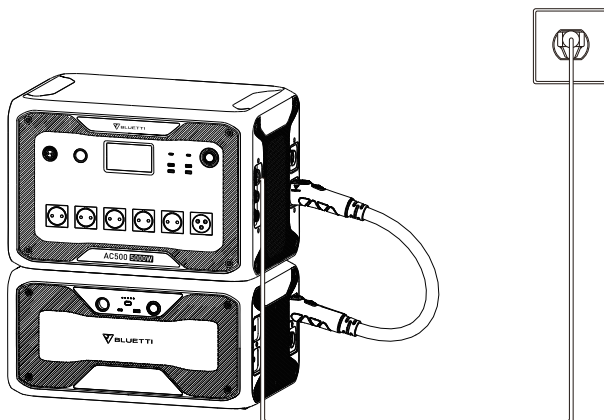

Charge de générateur

Connectez l'AC500 au générateur à l'aide du câble de charge*.

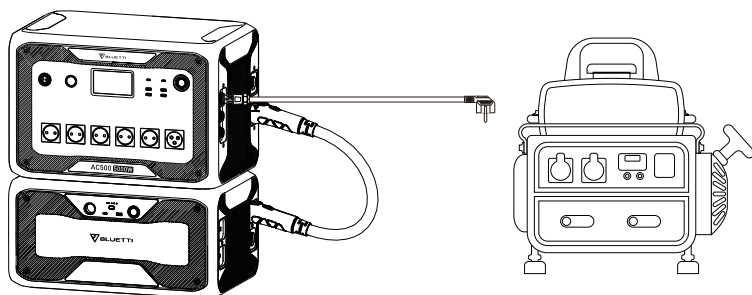

* Vendu séparément.

Remarque : BLUETTI recommande un générateur convertisseur qui délivre au moins 5 000 W de courant AC sinusoïdal pur.
 Limite de tension et de fréquence : UE/R.-U. : 195,5 - 253 VAC/47 - 53 Hz AU :
 204 - 264 VAC/47-53 Hz

Charge photovoltaïque (PV)

L'AC500 prend en charge la double entrée PV avec le câble d'entrée DC.

Branchez les panneaux solaires (en série ou en parallèle) à l'AC500 et vérifiez la connexion PV sur l'écran LCD.

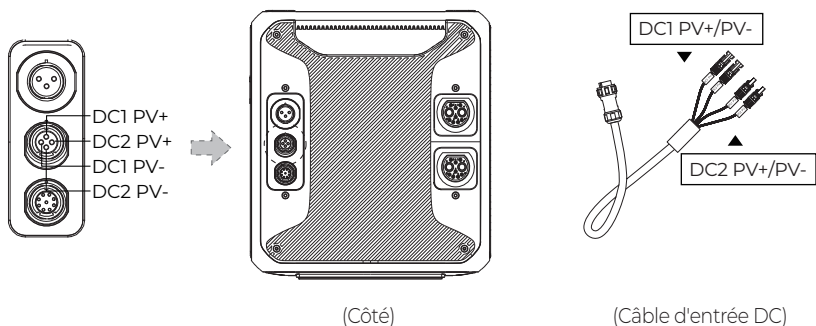

Remarque : Assurez-vous que vos panneaux solaires sont conformes aux spécifications suivantes à chaque entrée :

OCV^❶: 12-150 V Vmp^❷: 12-150 V Puissance : 1 500 W Max

Par exemple, connectez trois panneaux solaires BLUETTI PV350 en série sur DC1 ou DC2.
 BLUETTI PV350 : Voc = 46,5 V Vmp = 37,5 V Intensité = 9,2 A max.
 Total : Voc = 46,5 x 3 = 139,5 V Vmp=37,5 x 3=112,5 V Intensité=9,2 A max.

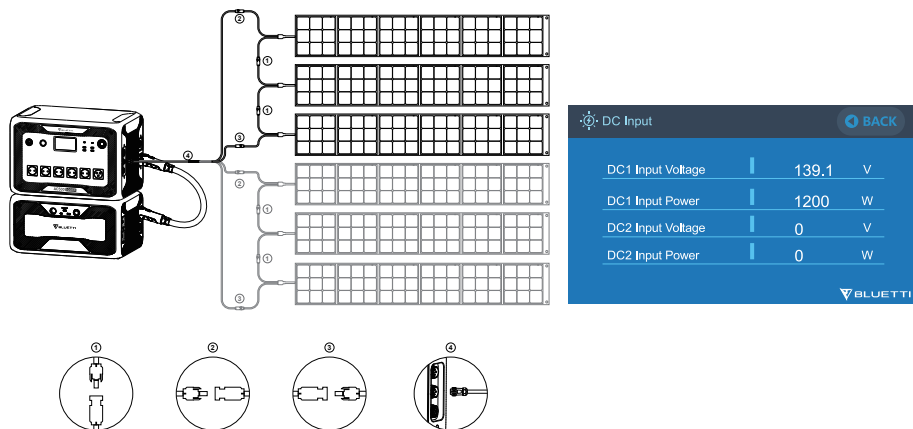

- ❶ OCV : Tension en circuit ouvert, également pour Voc. La tension maximale produite par les panneaux solaires, sans charge.
- ❷ Vmp : Tension à puissance maximale. La tension disponible lorsque le panneau fonctionne à son rendement maximal.

Le panneau de toit peut également charger l'AC500. Si l'OVC du panneau est comprise entre 150 et 550 V, veuillez utiliser le D300S pour abaisser la tension. Pour en savoir plus, consultez le manuel d'utilisation du module régulateur PV D300S.

Recharge en voiture

Branchez l'AC500 sur l'allume-cigare du véhicule à l'aide du câble d'entrée DC et du câble de charge pour voiture.

Remarque : définissez « Others » (autres) comme source d'entrée DC1/DC2 pour permettre la charge voiture.
Le courant d'entrée maximum est de 8,2 A.

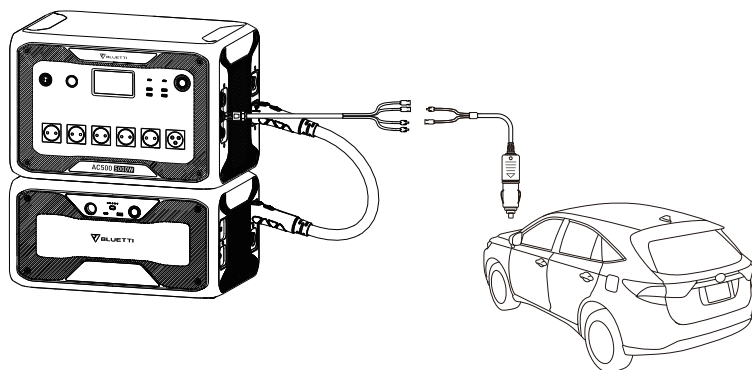

Charge par batterie au plomb

Branchez l'ensemble AC500 sur la batterie au plomb à l'aide d'un câble d'entrée DC et du câble de charge par batterie au plomb.❶

Remarque : définissez « Others » (autres) comme source d'entrée DC1/DC2 pour permettre la charge par batterie au plomb.
Fixez le connecteur positif (rouge) à la borne positive de la batterie et le négatif (noir) à l'autre.
Le courant d'entrée maximum est de 8,2 A.

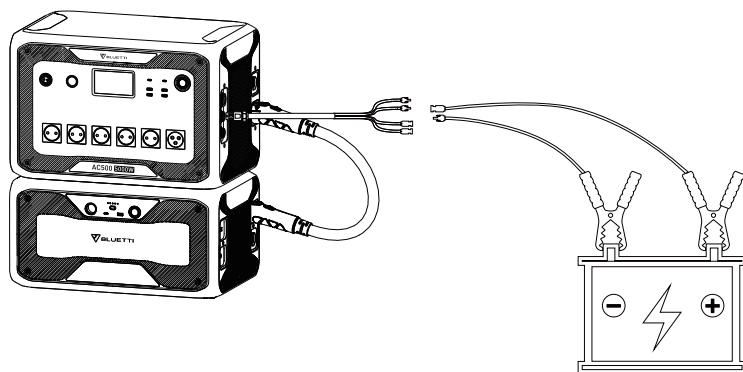

❶ Le câble de charge au plomb est UNIQUEMENT destiné à charger l'AC500.

Charge double

Sélectionnez « PV » comme source d'entrée DC1/DC2 pour activer la charge AC/Générateur + PV.

Sélectionnez « Autres » comme source d'entrée DC1/DC2 pour activer la charge AC/Générateur + Adaptateur/Véhicule/Batterie au plomb.

Sélectionnez « PV parallèle enable » (activer la mise en parallèle des PV) pour activer la charge excessive PV (>1 500 W, <150 V).

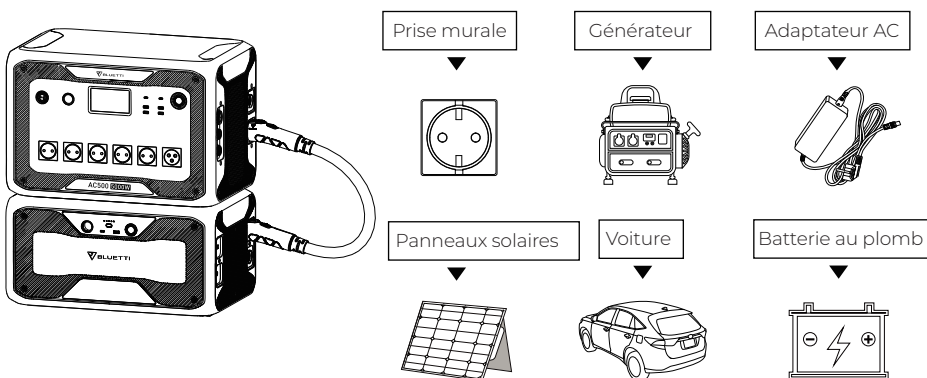

Décharge

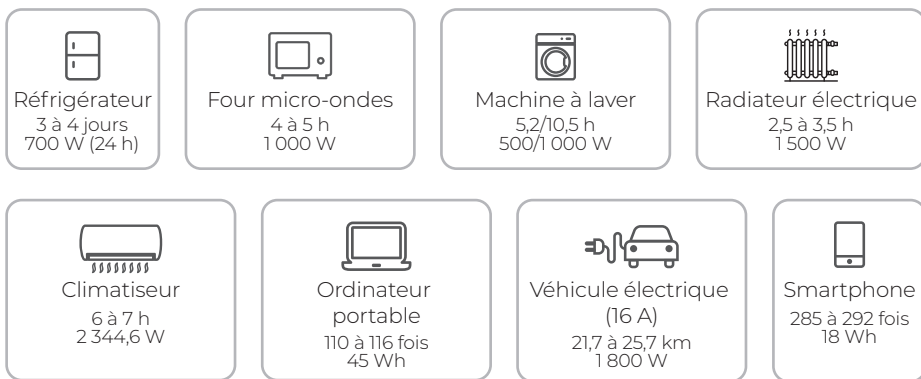

$6\ 144\ \text{Wh}^* \times \text{DoD} \times \eta \div (\text{puissance de charge}) = \text{temps de décharge (estimé)}$

* Prenez l'ensemble AC500+2*B300S comme exemple.

Remarque : DoD correspond à la profondeur de décharge, et η à l'efficacité du convertisseur local.

DoD = 95 %, η = 90 %.

La DoD peut varier en fonction de la température ambiante lors du fonctionnement et du taux de décharge.

La puissance de charge et le temps de charge sont mesurés en Watt et en Heure.

Augmentation de la capacité

L'AC500 prend en charge jusqu'à 6 batteries d'extension pour une capacité totale de 18 432 Wh.

Connectez l'AC500 au B300S via le câble d'extension de batterie P150D, ou le B300 via le câble P150D à P090D. Pour plus de détails, veuillez consulter le manuel d'utilisation du B300S ou du B300.

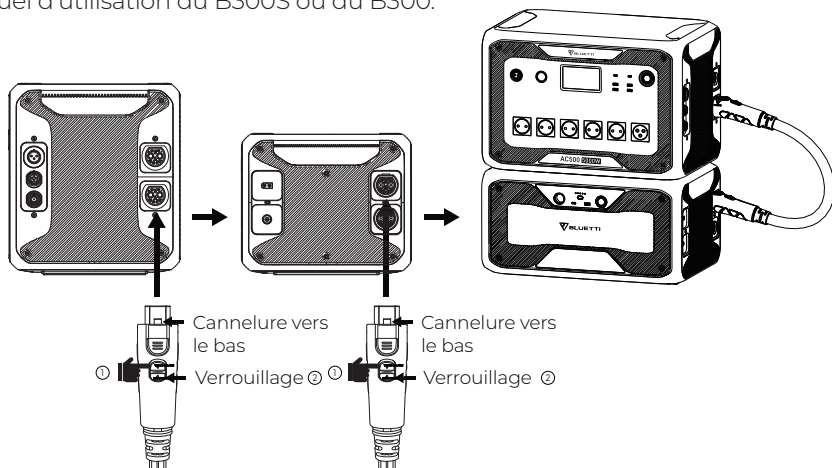

Remarque : S'il n'y a qu'une B300S connectée, l'ensemble a une sortie maximale de 4 500 W. Pour obtenir une sortie de 5 000 W, il faut au moins une batterie d'extension sur chaque port d'extension.

ASI

Branchez l'ensemble AC500 + B300S à une prise murale standard ou reliez-les au réseau. Lorsque le réseau tombe en panne, l'ensemble prend le relais et alimente les appareils connectés. L'ASI en ligne fournit une alimentation du réseau à la charge via une combinaison de redresseur et de convertisseur, qu'il y ait une alimentation du réseau ou une panne de courant.

L'ASI hors ligne fournit l'alimentation du réseau directement à la charge lorsque l'alimentation du réseau est disponible. Chaque fois qu'il y a une panne de courant, elle alimente la charge via la batterie de sauvegarde.

ASI enfichable :

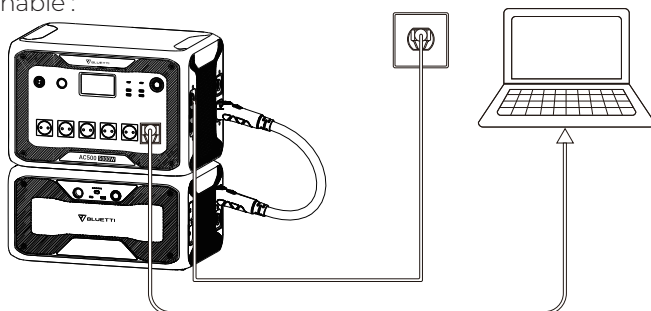

ASI connectée au réseau :

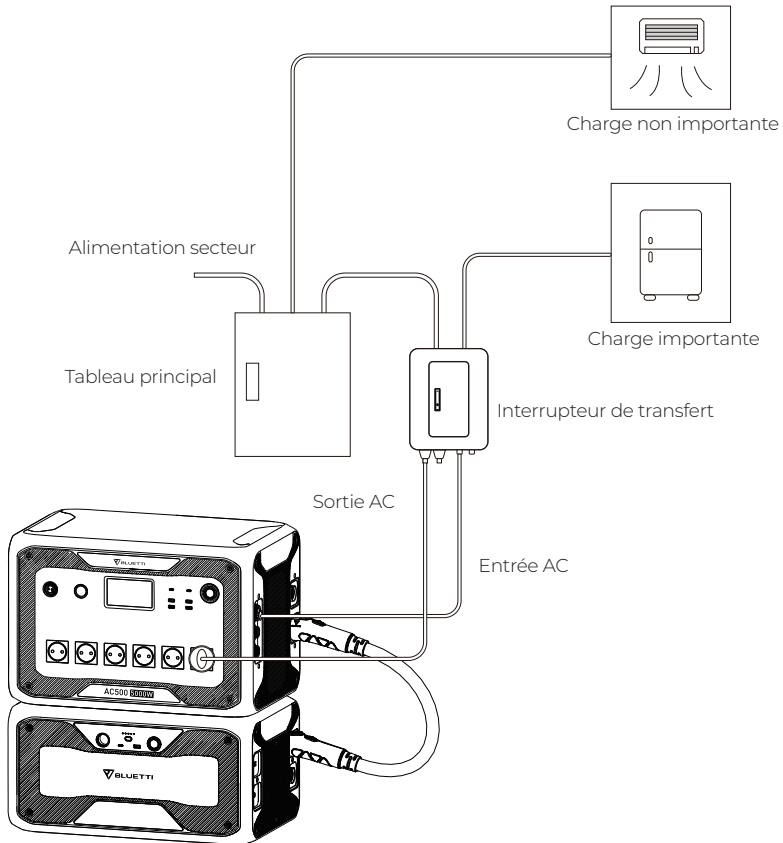

* L'ASI connectée au réseau doit être installée par un électricien qualifié. Veuillez contacter le service client BLUETTI pour plus de détails.

L'AC500 dispose de 4 modes UPS : Standard, Time Control (contrôle du temps), PV Priority (priorité PV) et Customized UPS (ASI personnalisée). Le guide des modes ASI de BLUETTI est le suivant :

1. Le mode Standard UPS convient aux régions où le réseau électrique est instable.
2. Le mode Time Control UPS vous permettra de réduire vos factures d'électricité en réglant le temps de charge et de décharge.
3. Le mode PV Priority UPS est plus adapté aux régions bénéficiant d'un ensoleillement important tout au long de l'année.
4. Le mode Customized UPS vous permet de concevoir votre système d'alimentation électrique.

Veuillez vous reporter à la chaîne **BLUETTI Support** sur **YouTube** pour obtenir des instructions détaillées.

APPLICATION BLUETTI

Téléchargez l'application depuis l'App Store ou Google Play et respectez les CONSIGNES RELATIVES À L'APPLICATION BLUETTI pour mieux contrôler et surveiller l'ensemble AC500 + B300S.



Mode Augmentation de la puissance

Ce mode peut être activé dans l'application BLUETTI. Lorsque ce mode est sélectionné, l'ensemble peut alimenter des charges résistives pures à fort tirage^⑤ ($\leq 6\,000\text{ W}$), alors que la puissance de sortie nominale reste de $5\,000\text{ W}$.

Remarque : Assurez-vous que l'ensemble n'est plus raccordé au réseau et que la B300S n'est pas en surcharge.

L'AC500 détecte la résistance des appareils et ajuste automatiquement la tension de sortie. Le mode échoue quand l'AC500 chute à moins de 70 % de sa tension nominale.

^⑤ Comprend les appareils de chauffage, les fers à repasser ou tout autre appareil constitué uniquement d'éléments chauffants.

Annexe

FAQ (Foire Aux Questions)

Q : Est-il possible d'utiliser des panneaux solaires tiers pour charger cet appareil ?

R : Oui. Les spécifications des panneaux solaires sur l'entrée DC1 ou DC2 doivent se trouver dans les plages ci-dessous :

OCV et V_{mp} : 12-150 V

Puissance d'entrée : 1 500 W max.

Avec le même connecteur d'alimentation (MC4)

Q : Pourquoi l'unité ne peut-elle pas être chargée lorsque les panneaux solaires sont connectés ?

R : Veuillez suivre les étapes ci-dessous :

- 1) Appuyez sur le bouton « PV » de l'écran LCD pour vérifier si les panneaux solaires sont bien connectés.
- 2) Vérifiez la connexion des panneaux solaires et du câble d'entrée PV.
Si le problème persiste, veuillez contacter le service client BLUETTI.

Q : Combien de temps faut-il pour commuter l'ASI ?

R : 20 ms.

Q : Comment mettre à niveau le microprogramme ?

R : Connectez l'unité à l'application BLUETTI. Vous pouvez alors faire la mise à niveau par voie aérienne (OTA) ainsi que pour l'ARM, DSP, HMI et BMS.

Assistance technique

Si vous avez besoin d'aide supplémentaire, n'hésitez pas à contacter le service client BLUETTI.

Pour plus d'informations, veuillez consulter :



@ BLUETTI Support



@ bluetti_inc



@ bluetti.inc



@bluetti_official



sale-eu@bluettipower.com
sale-uk@bluettipower.com

UE	GB	Entreprise : POWEROAK GmbH Adresse postale : Lindwurmstr. 114, 80337 München, Allemagne Adresse e-mail : logi@bluetti.de
----	----	--

REP	R.-U.	Entreprise : POWEROAK ENERGY UK CO.,LTD Adresse : Unit 2, NorthGate, Bolsover Business Park, Woodhouse Lane Chesterfield, Angleterre, S44 6BD
-----	-------	--

