

**Please read the instruction carefully and keep for future reference.
The child may be hurt if you do not follow these instructions.**

SE: Läs bruksanvisningen noga innan du använder Bumprider och spara för framtida bruk.
Ditt barns säkerhet kan vara i fara om dessa instruktioner inte följs.

ES: Por favor, leia atentamente as instruções e conserve-as para futura referência.
A criança poderia lesionar-se se não segue estas instruções.

PO: Por favor, leia atentamente as instruções e conserve-as para futura referência.
A criança poderia lesionar-se se não segue estas instruções.

DE: Wichtige Hinweise: Gebrauchsanleitung lesen und aufheben! Kassenbon aufbewahren!

Änderungen beim Lieferumfang, technische Änderungen sowie kundenspezifische Abweichungen vorbehalten! Farben und Ausstattung des Produktes können von den gezeigten Abbildungen abweichen.

NL: Belangrijke aanduiding: de gebruikshandleiding lezen en bewaren!
Onder voorbehoud van wijzigingen bij de omvang van de levering, technische veranderingen alsook klantspecifieke afwijkingen! De kleuren en de uitrusting van het product kunnen afwijken van de getoonde afbeeldingen.

FR:  Je importante : Lire et conserver le mode d'emploi ! Conserver le ticket de caisse !

Sous réserve de modifications du contenu de la livraison, de modifications techniques, ainsi que d'écarts répondant aux besoins spécifiques du client ! Les couleurs et caractéristiques du produit peuvent différer des images présentées.

HU: Fontos megjegyzés: Olvassa el és őrizze meg a Használati utasítást!
Őrizze meg a termék számláját!

A csomag tartalma szempontjából módosulások, valamint műszaki változtatások és ügyfélspecifikus eltérések joga fenntartva! A termék színe és felszereltsége eltérhet az ábrákon mutatottaktól.

CZ: Důležitá upozornění: Přečtěte si návod k použití a uschovejte jej! Účtenku uschovejte!

Změny v obsahu balení, technické změny a specifické odchylky dle přání zákazníka vyhrazeny!

Barvy a příslušenství k produktu se mohou od obrázků lišit.

SK: Dôležité upozornenie: Návod na použitie je potrebné si prečítať a uschovať! Uschovajte pokladničný blok!

Zmeny dodaného tovaru, technické zmeny a odchýlky špecifikované klientom sú vyhradené!

Farby a vybavenie produktu sa môžu líšiť od zobrazených výrobkov.

HR: Važna napomena: Upute o rukovanju pročitati i čuvati! Račun čuvati!
Zadržavamo pravo na promjene u opsegu isporuke, tehničkih specifikacija, te na odstupanja na osnovu želje kupaca! Boje i oprema proizvoda mogu se razlikovati od prikazanih na slikama.

SI: Pomembni napotki: Preberite navodilo za uporabo ter ga shranite! Shranite blagajniški prejemek!

Pridržujemo si pravico do sprememb v obsegu dobave, do tehničnih sprememb ter do odstopanj, ki so specifična za stranko! Barve in oprema izdelka se lahko razlikujejo od prikazanih na slikah.

User Instructions

EN	2
SV	8
ES	14
PO	20
DE	26
NL	32
FR	38
HU	44
CZ	50
SK	56
HR	62
SI	68
IT	74
RU	80

bumprider
ride-on board

Parts and Components

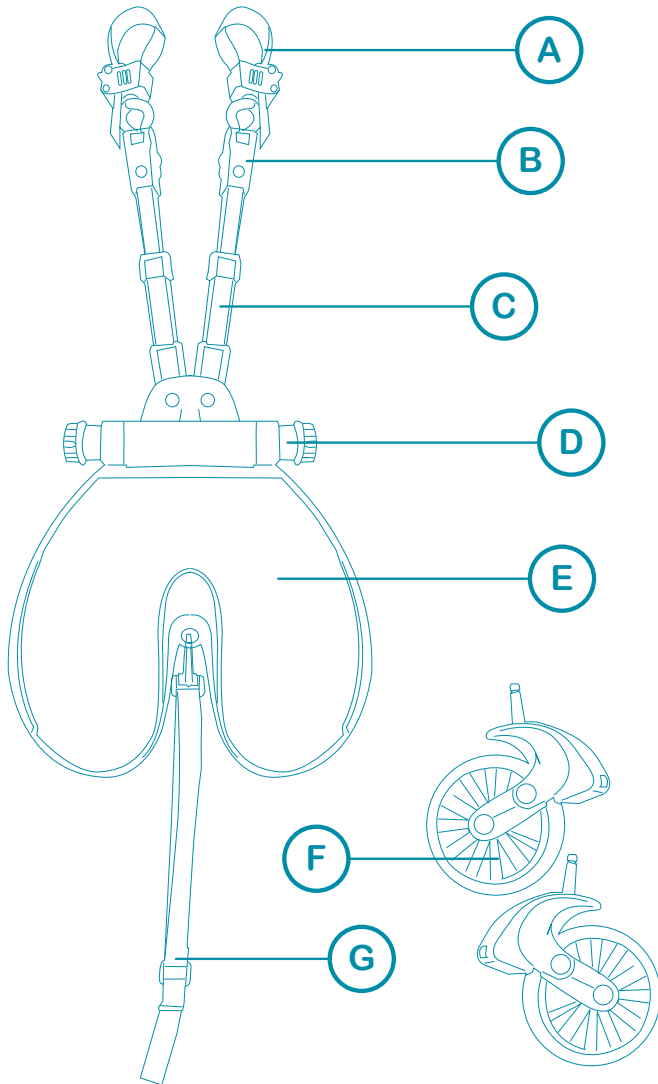

- A Connector
- B Locking device
- C Telescope arms
- D Angle locking screws

- E Bumprider board
- F Wheels
- G Storage strap

Operating instruction

Attaching/Detaching the wheels

Attach: Place the main board upside down on a flat surface. Push the wheels firmly into the intended support holes until you hear a “click”.

Detach: Hold the wheels. Then, force to pull out the wheels.

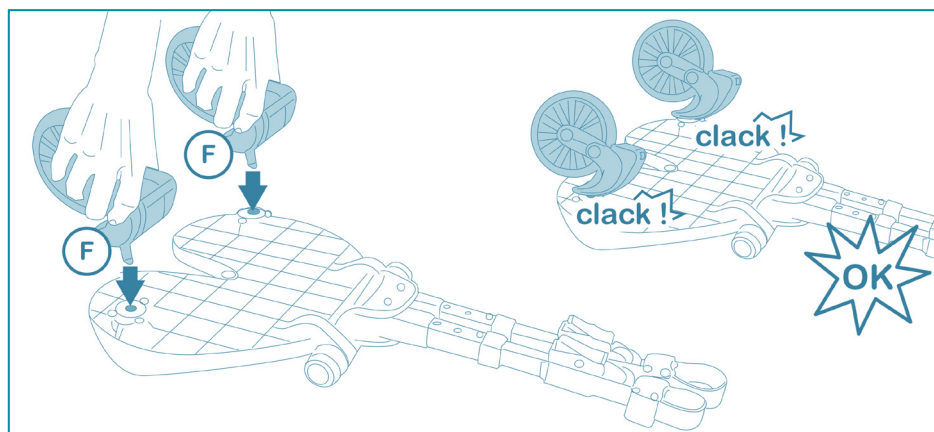

Attention!

To ensure safe assembly and operation of the Bumprider, please read all of these instructions thoroughly before attempting assembly or installation. Bumprider allows you to carry your child comfortably and effortlessly, and allows your child to travel further without getting tired. Bumprider is a practical product that can be attached quickly and easily to the back of most types of pushchairs.

WARNING!

To avoid choking hazard and suffocation risk, remove all small parts and plastic packaging before using the board. Make sure that all small parts and plastic packaging is kept away from children at all times and is disposed of safely,

Operating instruction

Attaching the board and using the connectors

The connectors can be attached either directly to the chassis or to the rear bar of the stroller. Please follow the illustrated instructions following to make sure that you Bumprider is connected properly and safe.

Once mounted please make sure that all parts are working properly and that everything is correctly installed before use.

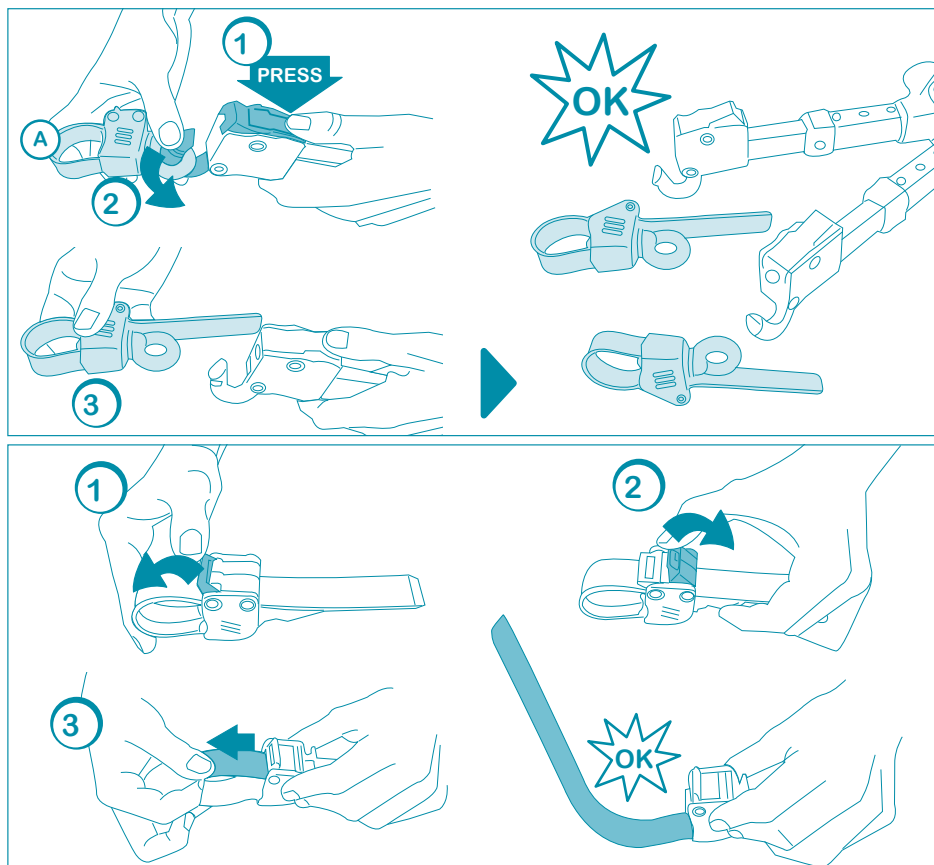

Operating instruction

Attention! Do not attach Bumprider to the brakes or any moving part of the stroller.

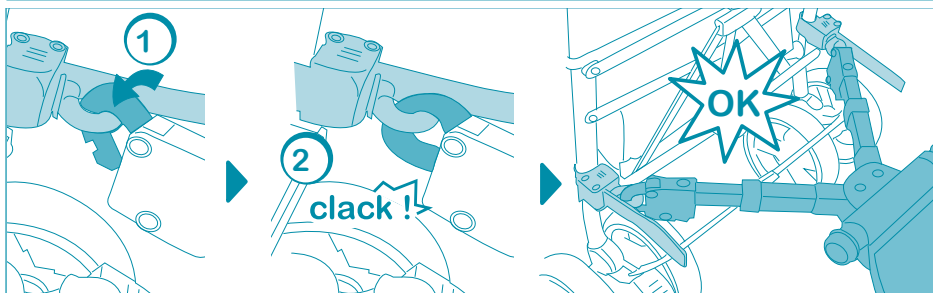
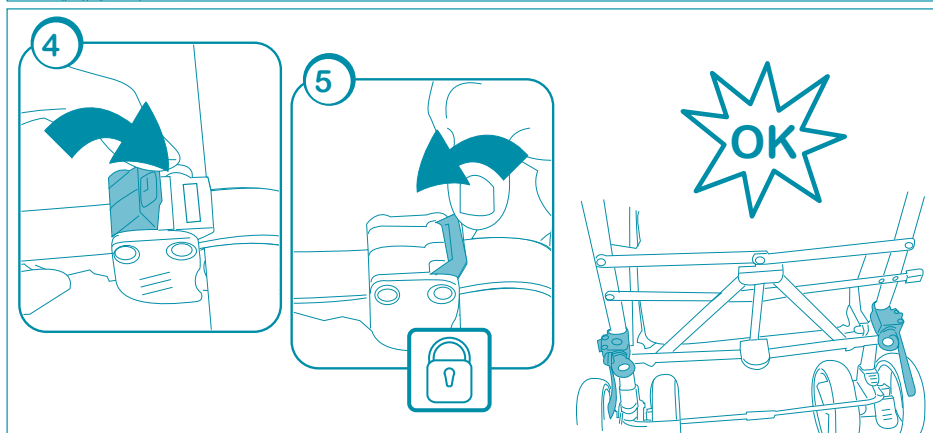
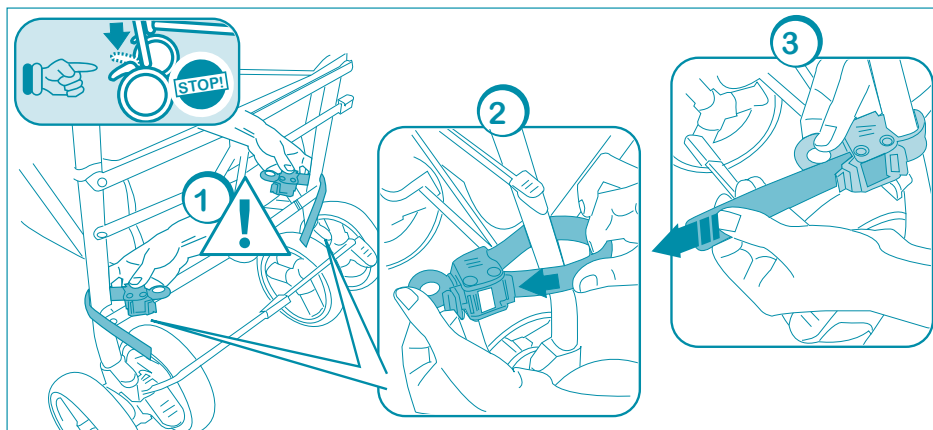

Mounting and storage mode

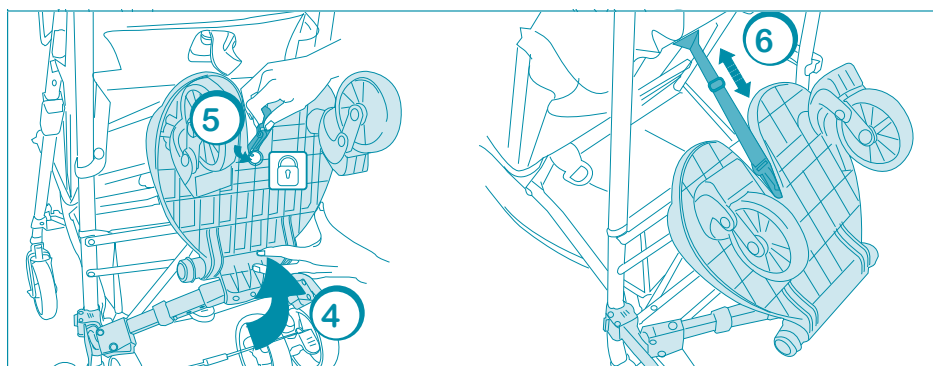
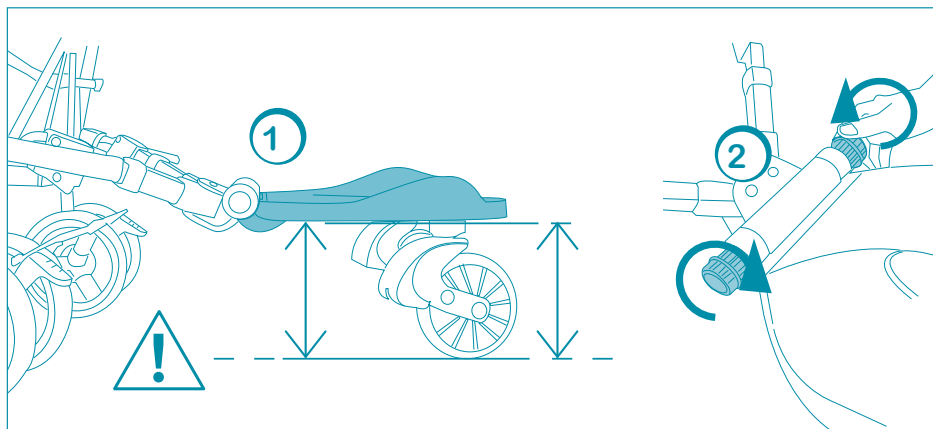
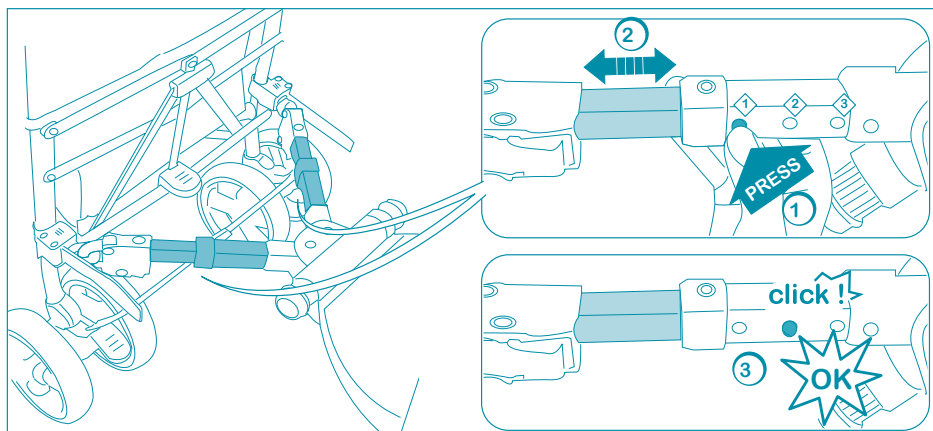

WARNING!

- The intended use is for 1 child at a time, approximate age of year 2 to 5 years old, maximum weight of 30kg 
- Always keep your hands on the stroller when the child is standing on the Bumprider. NEVER LEAVE THE CHILD UNATTENDED.
- Make sure the child riding is standing with both feet directly upon the anti-slip material on the board, or sitting firmly on the seat.
- Always check the Bumprider function and that all parts work properly and are securely attached before each use.
- Do NOT use the Bumprider if there are any broken, torn or missing parts.
- Never let children play with the Bumprider, it is not a toy.
- Before each use, check the connectors and tighten if necessary.
- Never engage the stroller parking brake while your child is standing on the Bumprider.
- The use of any accessories with the Bumprider that have not been approved by the manufacturer is NOT recommended.
- Note that different or any accessory that is not made from the same manufacturer may limit the warranty on the stroller and Bumprider.
- Only replacement parts supplied or recommended by the manufacturer/distributor shall be used.

Maintenance

- Lubricate all moving parts including the wheels regularly, with an oil based lubricant.
- Check that no dirt or gravel is stuck in the wheels, suspension, or moving parts before use
- When the Bumprider has been used in rainy weather, all parts shall be wiped dry after use.
- When cleaning, use warm water and a dry cloth. All parts should be lubricated again after cleaning.

If proper maintenance is not done, the Bumprider may NOT perform properly. and problem may occur. Read the instruction manual carefully before using the Bumprider and save this for future reference. Your child's safety might be in jeopardy if these instructions are not followed. The ride-on board is approved according to European standard. EN-1888: 2012

Composants

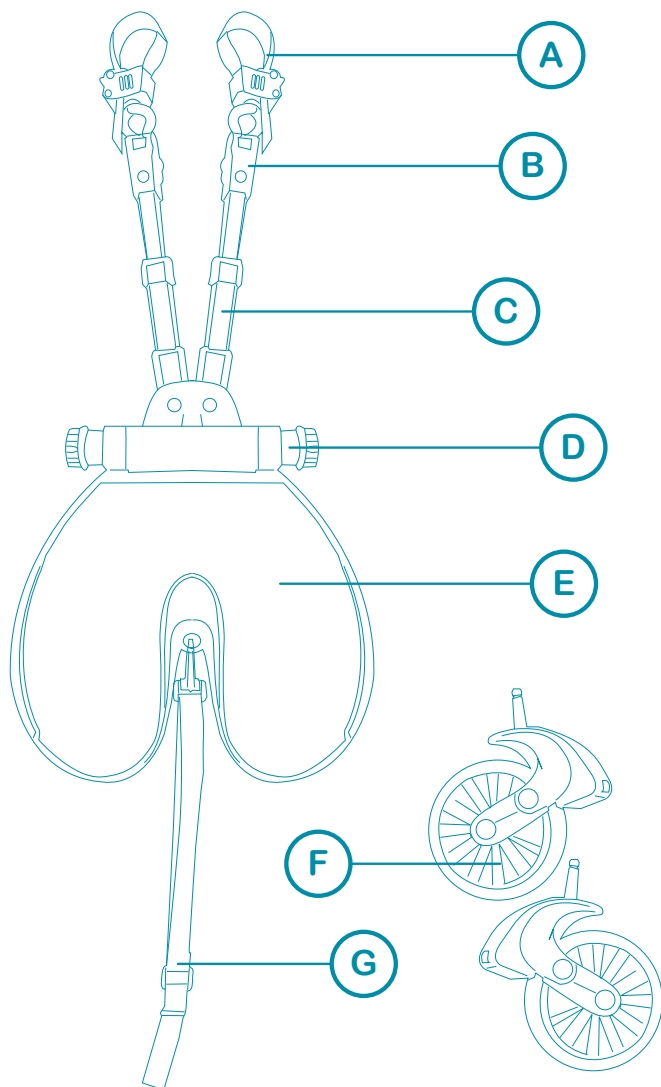

- A Fixation
- B Verrouillage
- C bras télescopique
- D Vis de sécurité

- E Marchepied
- F Roues
- G Sangles de portage

Mode d'emploi

Montage/démontage des roues

Montage : Retournez le marchepied et insérez la suspension de roue dans les ouvertures jusqu'à ce qu'elle s'enclenche en émettant un clic audible.

Démontage : Pour retirer les roues du Bumprider, tirez vigoureusement.

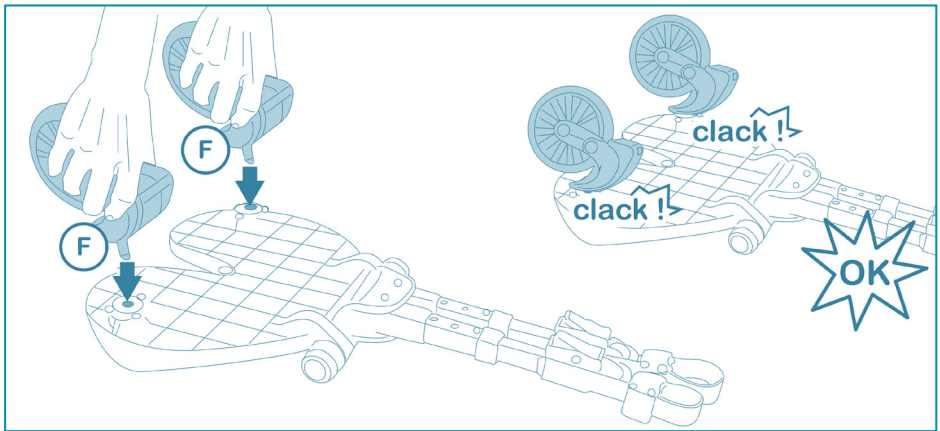

ATTENTION

Veillez lire attentivement le mode d'emploi avant utilisation et conserver celui-ci. Le non-respect des instructions peut entraîner des erreurs techniques de votre produit et mettre ainsi en danger la sécurité de votre enfant.

ATTENTION

Risque de suffocation dû au sachet en polyéthylène et aux petites pièces !
Veillez à ce que le sachet et les petites pièces utilisés pour l'emballage de votre poussette restent hors de portée des enfants.

Mode d'emploi

Positionnement et fixation du support

Les éléments universels de fixation permettent un raccordement sur presque toutes les poussettes. Indépendamment du modèle de votre poussette, fixez le Bumprider au châssis de la poussette ou à l'essieu arrière, comme le montrent les images suivantes. Avant utilisation, vérifiez bien que tous les éléments soient correctement fixés.

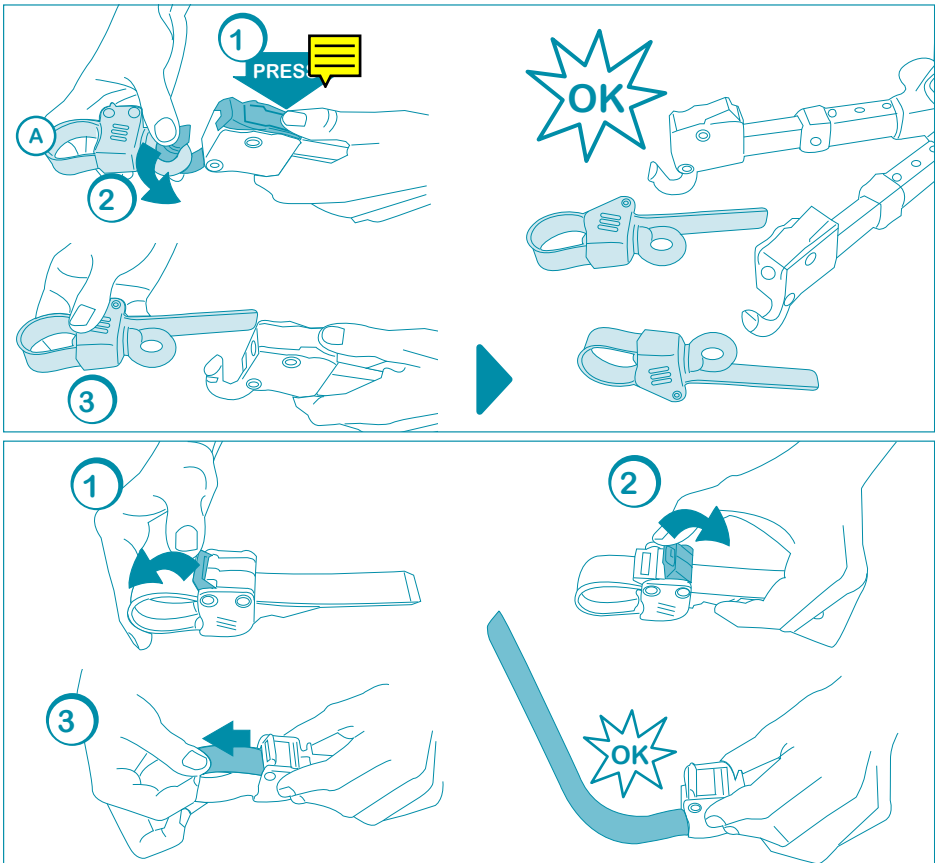

Mode d'emploi

ATTENTION ! Ne fixez jamais le Bumprider au niveau du frein ou de pièces mobiles de la poussette.

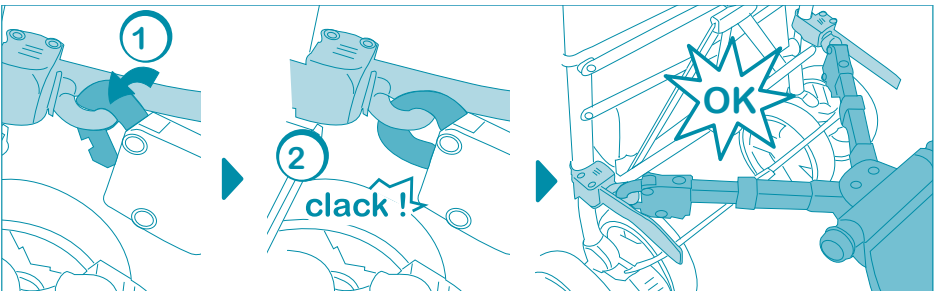
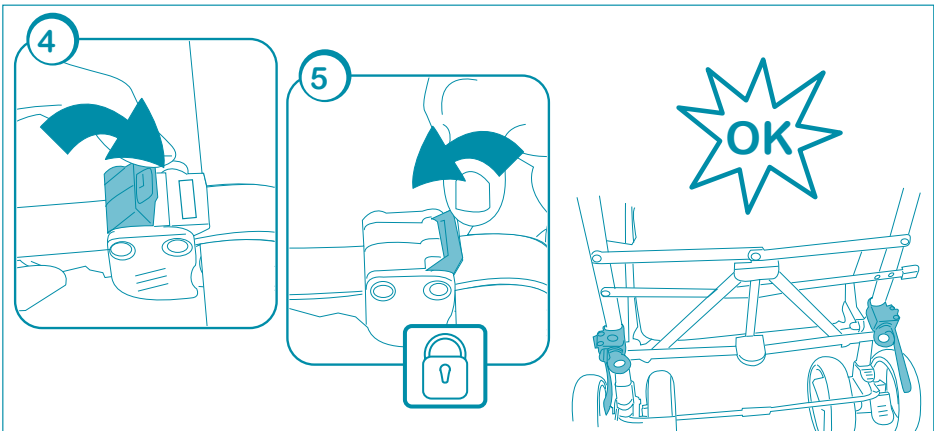
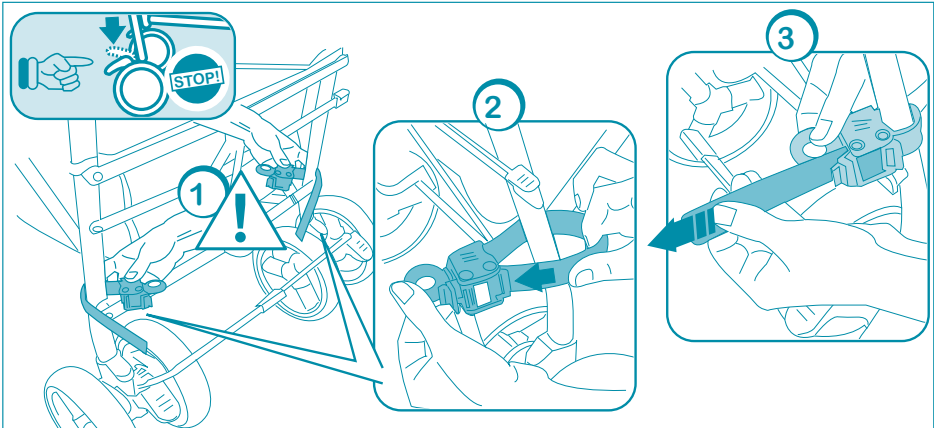

Fixation et mode stand-by

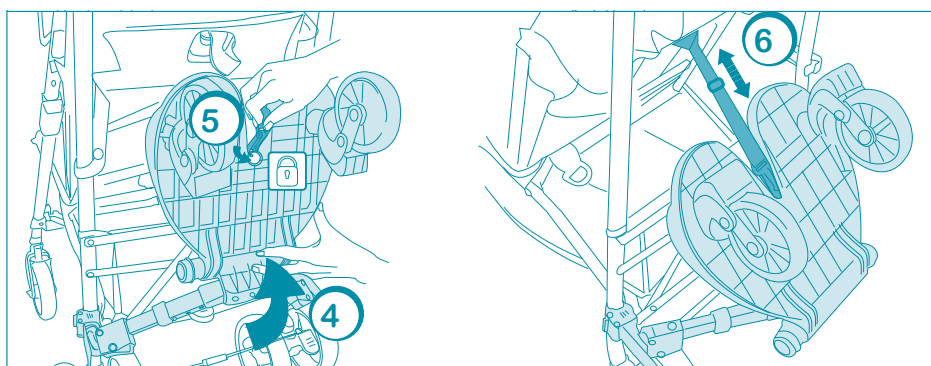
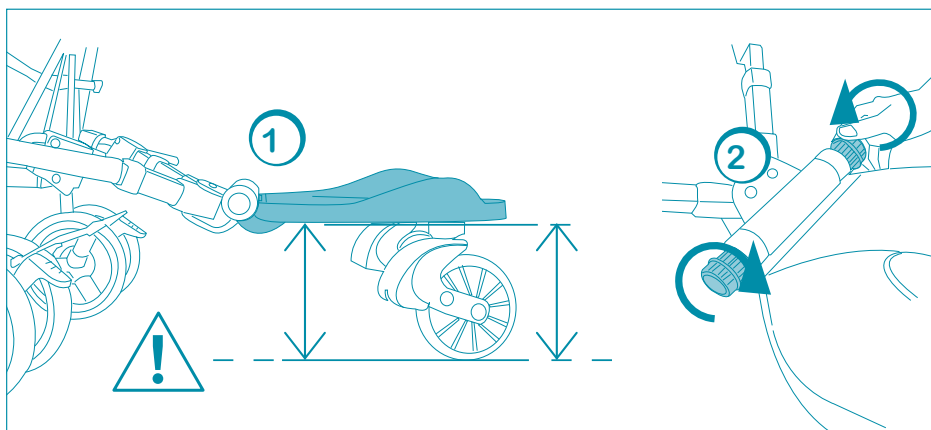
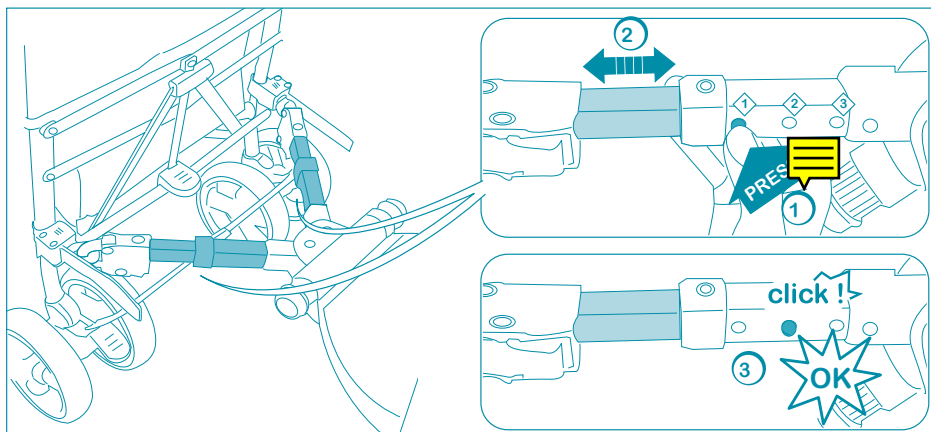

Consignes de sécurité

- Le Bumprider convient à deux enfants âgés de 2 à 5 ans et présentant un poids total maximal de 30 kg.
- Tenez toujours la poussette lorsque votre enfant se trouve sur le Bumprider.
- Vérifiez toujours que le support ait été correctement fixé.
- Ne laissez jamais votre enfant seul sur le Bumprider.
- Votre enfant doit toujours avoir les deux pieds sur le Bumprider.
- Avant utilisation, vérifiez toujours que le Bumprider se trouve en position horizontale et fonctionne correctement.
- Utilisez uniquement les pièces d'origine et les accessoires autorisés avec le Bumprider. N'utilisez pas le Bumprider lorsque des pièces sont manquantes ou cassées.
- Veuillez noter que les différents fabricants proposent différentes périodes de garantie. L'utilisation de votre poussette avec le Bumprider ou d'autres accessoires qui ne sont pas produits par le fabricant peut modifier la période de garantie.

Maintenance et entretien

Entretenez régulièrement les roues et les éléments articulés avec un lubrifiant non acide. Vous assurerez ainsi un fonctionnement facile et sans bruit de votre Bumprider et limiterez les phénomènes d'usure précoce.

Avant utilisation, vérifiez que les roues ou toutes autres pièces mobiles ne présentent pas de terre ou de pierres.

Après utilisation du Bumprider par temps pluvieux ou humide, nettoyez et séchez-le.

Pour le nettoyage, utilisez de l'eau chaude et séchez ensuite les éléments avec précaution à l'aide d'un chiffon, afin d'éviter la formation de rouille, étant donné que celle-ci ne peut faire pas l'objet d'une réclamation.

Veuillez lire attentivement le mode d'emploi avant utilisation et conserver celui-ci. Le non-respect des instructions peut entraîner des erreurs techniques de votre produit et mettre ainsi en danger la sécurité de votre enfant.

Le Bumprider est autorisé conformément à la norme européenne EN-1888.

DE: WARNUNG VOR GEBRAUCH

Überprüfen Sie vor Gebrauch des Bumprider die Gebrauchsanleitung ihres Kinderwagens, ob ihr Kinderwagen oder Buggy in Verwendung mit einem Kinder Board überhaupt geeignet ist. Sollte es Hinweise auf Gefahr für die Benützung des Bumprider mit ihrem Kinderwagen geben (z.B.: Instabilität), verwenden Sie diese nicht zusammen. Wir empfehlen Ihnen die Komptabilität des Bumprider in Verwendung mit ihrem Kinderwagen oder Buggy mit Ihrem Fachhändler vor Ort zu überprüfen. Stellen Sie sicher, dass die Position, an der Sie den Bumprider an Ihrem Kinderwagen oder Buggy befestigen wollen, dazu geeignet ist der Belastung stand zu halten.

NL: WAARSCHUWING VOOR HET GEBRUIK

Raadpleeg voor het gebruik van de bumprider de gebruikshandleiding van uw kinderwagen om te zien of uw kinderwagen of buggy helemaal geschikt is om met een kindboard gebruikt te worden. Mochten er aanwijzingen zijn voor gevaar van het gebruik van de bumprider met uw kinderwagen (bijvoorbeeld instabiliteit), gebruik deze dan niet samen. We raden u aan de compabiliteit van de bumprider voor het gebruik met uw kinderwagen of buddy met uw plaatselijke vakhandelaar te toetsen. Controleer of de plaats waar u de bumprider aan uw kinderwagen of buggy wilt bevestigen, daarvoor geschikt is om de belasting te weerstaan.

FR: AVERTISSEMENT AVANT UTILISATION

Avant utilisation du Bumprider, consultez le mode d'emploi de votre poussette pour savoir si celle-ci est compatible avec une plateforme pour enfant. En cas d'indication de risque d'utilisation du Bumprider avec votre poussette (par ex. instabilité), n'utilisez pas ces deux éléments ensemble. Nous vous recommandons de vérifier auprès de votre revendeur local la compatibilité du Bumprider avec votre poussette. Assurez-vous que l'emplacement où vous souhaitez fixer le Bumprider à votre poussette soit capable de supporter la charge.

HU : A HASZNÁLAT ELŐTT ELLENŐRIZENDŐ

A Bumprider testvérfellépő felszerelése előtt olvass át babakocsija használati utasítását, és győződjön meg róla, hogy babakocsiját egyáltalán lehet-e testvérfellépővel együtt használni. Ha utalást talál azzal kapcsolatban, hogy babakocsija esetében a testvérfellépő használat veszélyes lehet (pl. instabillá válhat), úgy ne alkalmazza a testvérfellépőt. Az ajánljuk, hogy a Bumprider testvérfellépő vásárlásakor ezzel kapcsolatban érdeklődjön a kereskedőnél, és kérje a babakocsi ellenőrzését. Bizonyosodjon meg arról is, hogy az a hely, amit a babakocsi a testvérfellépő rögzítésére kiválasztott, valóban alkalmas-e ilyen terhelés céljára.

CZ: UPOZORNĚNÍ PŘED POUŽITÍM

Před použitím stupátka si překontrolujte návod k použití Vašeho kočárku, zda je vůbec možné použít stupátko k Vašemu kočárku nebo golfovému kočárku. Pokud by zde byly uvedeny upozornění týkající se nebezpečí při použití stupátka společně s Vaším kočárkem (např. nestabilita), stupátko nepoužívejte. Doporučujeme Vám překontrolovat s odporným prodejcem na místě kompatibilitu stupátka s Vaším kočárkem nebo golfovým kočárkem. Ujistěte se, že místo, na které chcete stupátko u Vašeho kočárku nebo golfového kočárku upevnit, je vhodné a snese dané zatížení.

SK: UPOZORNENIE PRED POUŽITÍM

Pred použitím stúpadla skontrolujte návod na použitie Vášho kočíka, či je kočík alebo bugina vôbec vhodná na použitie v kombinácii so stúpadlom. V prípade, že by existovali náznaky nebezpečenstva v spojení s používaním stúpadla (napr. nestabilita), nepoužívajte ho. Odporúčame, aby ste si kompatibilitu stúpadla a Vášho kočíka overili u Vášho predajcu. Uistite sa, že miesto na kočíku alebo bugine, kde chcete upevniť stúpadlo je na to vhodné a znesie záťaž.

HR: UPOZORENJE PRIJE UPORABE

Provjerite prije uporabe Bumprider-a uputu o uporabi Vaših dječjih kolica, da li su Vaša dječja kolica ili Vaš buggy prigodan za korištenje s tim dodatkom. Ukoliko postoji upozorenje, da postoji opasnost pri korištenju Vašeg Bumprider-a sa Vašim dječjim kolicima (n.pr. nestabilnost), nemojte ih zajedno koristiti. Preporučamo da provjerite kompatibilnost Bumprider-a u kombinaciji s Vašim dječjim kolicima ili buggy-jem već u prodavaonici. Budite sigurni, da pozicija na kojoj se pričvrsti Bumprider za Vaša dječja kolica ili buggy može izdržati opterećenje.

SI: OPOZORILO PRED UPORABO

Pred uporabo bumpriderja preverite navodilo za uporabo vašega otroškega vozička, ali je vaš otroški voziček ali buggy sploh primeren za uporabo z otroškim boardom. Če bi obstajala opozorila za nevarnost ob uporabi bumpriderja z vašim otroškim vozičkom (npr. nestabilnost), ju ne uporabljajte skupaj. Priporočamo vam, da kompatibilnost bumpriderja z uporabo vašega otroškega vozička ali buggyja preveri lokalni specializirani prodajalec. Zagotovite, da je položaj, na katerem boste bumprider pritrdili na vaš otroški voziček ali buggy primeren, da bo vzdržal obremenitev.

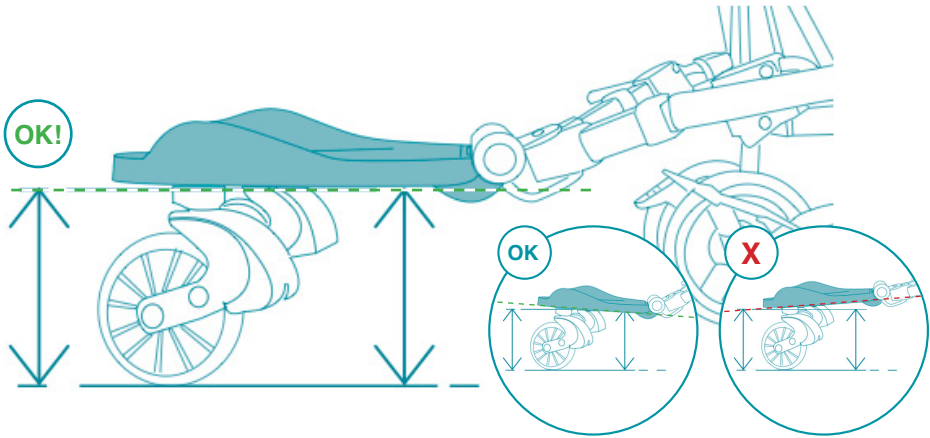

bumprider
ride-on board

www.bumprider.com
Elite Group Sweden