



ROUX[®]
HELMETS

auto racing helmet

RP-1F-C59

RP-1F-K59

RP-1K

OWNER'S MANUAL



1. ItalianoPag. 2-44
2. EnglishPag. 2-44

BOZZA

Italiano	English	Pag.
Informazioni generali	Read This First	3-4
Caratteristiche principali	Main features	5
Sicurezza e norme d'uso	Safety and norms of use	6
Scelta del tipo di omologazione	Choice of type homologation	7-9
Conferma degli articoli dell'imballo	Confirm the packed items	10
Scelta del casco	Choosing the helmet	11-12
Sistema di ritenzione	Retention system	13
Scelta della giusta taglia	Choosing the right size	14-15
Componenti principali	Parts description	16-19
Visiera	Visor	20-24
Bottoni tear-off della visiera	Tear-off buttons of the visor	25
Sostituzioni parti interne	Replacing interior parts	26
Rimozione delle parti interne	Removing interior parts	27-30
Montaggio delle parti interne	Installing interior parts	31-34
Noti importanti parti interne	Important notice interior parts	35
Sistema Rilascio Sicurezza	Release Equipped System	36-38
Dispositivo Hans	Hans device	39-40
Uso improprio della vernice	Improper use of the paint	41-43
Avvertenze	Warning	44

**Informazioni generali**

Questo prodotto è un casco destinato alle competizioni automobilistiche

Da non usare per altri scopi. Se si utilizza il casco per qualsiasi altro scopo, potrebbe non fornire una protezione sufficiente in caso di incidente.

Nessun casco può garantire a chi lo indossa una protezione assoluta contro qualsivoglia tipo di urto.

Nessun casco può proteggere l'utente contro tutti gli incidenti possibili o prevedibili, anche a bassa velocità. Nessuna garanzia viene implicitamente espressa in relazione alla capacità del prodotto di prevenire lesioni o morte degli utilizzatori. L'utente si assume tutti i rischi. Si raccomanda di leggere attentamente il presente documento per apprendere che tipo di protezione si può ragionevolmente considerare riguardo il tuo casco e come utilizzarlo in modo sicuro. Per una efficace protezione il casco deve essere di misura corretta, indossato ed allacciato in modo adeguato. Il casco ben calzato e con il sistema di ritenzione regolato correttamente non si dovrà rimuovere con facilità. Questo casco è costruito in modo che l'energia di un impatto venga assorbita anche tramite una sua parziale distruzione, eventualmente senza che questo sia visibile. Questo casco può essere danneggiato da sostanze quali benzina, vernici, adesivi o materiali di pulizia senza che il danno

**Read this first**

This product is a helmet for car competitions.

Do not use the helmet for any other purposes. If you use the helmet for any other purpose, it may not provide sufficient protection in case of an accident.

No helmet can protect the wearer against all foreseeable impacts.

No product can protect the user against all possible or foreseeable accidents, even ones at low speed. No warranty is expressed or implied regarding the products ability to prevent users from injury or death. The user assumes all risks. Take the time to learn what kind of protection you can reasonably expect from your helmet and how to use it properly. For the best possible protection, a helmet must fit properly, be worn properly positioned, and be properly fastened. The helmet, when fitted and fastened correctly, shall not be removed easily. This helmet is constructed that the energy of an impact may be absorbed through its partial destruction, though damage may not be visible. This helmet can be seriously damaged by substances such as petrol, paint, adhesive or cleaning agents without damage being visible to the user. When cleaning the helmet, wash with warm water and mild hand soap only. Make no modifications. If helmet experiences a severe blow, destroy and replace it.

sia visibile all'utilizzatore. Per pulire il casco, utilizzare solo acqua tiepida e sapone neutro. Non apportare alcuna modifica. Se il casco subisce un forte urto, lo si deve distruggere e sostituire. Le conseguenze possono essere ferite gravi o anche la morte. Per comprendere perfettamente come indossare e assicurare il proprio casco vedi il paragrafo **“Scelta del casco”** che si trova all'interno di questo manuale.

I contenuti di questo manuale sono soggetti ad aggiornamenti senza notifica e le illustrazioni possono differire dal prodotto acquistato. I copyright di questo manuale appartengono a ROUX HELMETS. Riproduzioni e copie di questo manuale senza permesso scritto sono proibite.

This could cause your helmet to come off in an accident or obstruct your vision while driving resulting in personal injury or death. To learn to properly wear and secure your helmet, see the booklet **“Choosing the helmet”** that was packed with the helmet.

The contents of this manual are subject to change without notice. The illustrations in this manual may differ from the actual product. The copyrights for this manual belong to ROUX HELMETS. Reproduction or copying of this manual without written permission is strictly prohibited.



Caratteristiche principali di questo tipo di caschi sono :

Il sistema di raffreddamento “**CoolIX**”, che sfrutta il sistema CoolShirt già proposto da Roux Helmets, e che permette di mantenere bassa e costante la temperatura intorno alla testa (11C / 52F).

Oltre al sistema di raffreddamento “**CoolIX**”, questi modelli dispongono di un tubo per bere acqua incorporato, un microfono integrato, un sistema di altoparlanti a cancellazione del rumore e il nostro “**Sistema di Sgancio Sicurezza**”

Main features of this type of helmets are :

The cooling system “**CoolIX**”, which takes advantage of the CoolShirt system already proposed by Roux Helmets, and which allows to keep low and constant the temperature around the head (11C / 52F).

In addition to the “**CoolIX**” cooling system, these models feature a built-in drinking tube, an integrated microphone, a noise-cancelling speaker system and our helmet “**Safety Release System**”



- Il casco è progettato in modo specifico per l'uso in competizioni automobilistiche; non deve pertanto essere utilizzato per altri usi (o impieghi o finalità) perché in tal caso non garantisce la medesima protezione.
- In caso d'incidente, il casco è un elemento di protezione che permette di limitare lesioni e danni alla testa. Nonostante ciò, non è in grado da solo di eliminare i rischi di ferite gravi e/o mortali, le quali dipendono dalle diverse dinamiche specifiche dell'impatto; quindi guida con prudenza.
- Indossa sempre il tuo casco ben allacciato in modo da sfruttarne tutta la protezione disponibile.
- Il casco protegge solo le aree della testa coperte. Nessun casco può proteggere il collo, il corpo o le zone della testa non coperte dallo stesso.
- I caschi **ROUX** sono progettati secondo specifiche rispondenti alle più severe Norme di sicurezza.
- Non modificare e/o manomettere il casco (anche solo in parte) per nessun motivo. **Monta solo accessori e/o ricambi originali Roux adatti al tuo specifico modello di casco.**
- Danni al casco, che possono essere causati da cadute accidentali, non sempre sono ben visibili; ogni casco che abbia subito un urto violento deve essere sostituito.
- In caso di dubbi sull'integrità e sicurezza del casco, astieniti dall'utilizzarlo e rivolgiti ad un rivenditore autorizzato, per un attento controllo.



- The helmet has been specifically designed for car competitions; it must not be used for other purposes (or uses or scopes). Equal protection is not guaranteed for any use different from the intended one.
- In case of accident, the helmet represents a protective element, which reduces injuries and head damage. This notwithstanding, it cannot alone prevent serious and/or fatal injuries due to the specific accident dynamics, therefore drive carefully.
- Always wear the helmet properly fastened in order to fully exploit its protection.
- The helmet only protects areas of the head which are covered. No helmet can protect the neck, body, or areas of the head not covered by the helmet.
- **ROUX** helmets are designed to meet the strictest safety standards.
- Do not modify nor damage the helmet or part of it for whatsoever reason. **Use only Roux original accessories and/or spare parts suitable for your helmet model.**
- Damage resulting from accidental fall may not be visible; helmets, which received violent impacts, are to be replaced.
- In case of doubt about the helmet integrity and safety, avoid using it and contact an authorized dealer for a careful check.

Tutti i caschi certificati per uso automobilistico presentano un'etichetta di omologazione **FIA e/o SNELL** che è normalmente posizionata dentro la fodera interna del casco. Questo adesivo è a prova di manomissione ed è di vitale importanza che non venga danneggiato o rimosso, in questo caso infatti il casco non sarà più utilizzabile.

All certified helmets for automotive and karting use have an **FIA and/or SNELL** approval label that is normally placed inside the inner lining of the helmet. This sticker is tamper-proof and it is vital that it is not damaged or removed, in this case in fact, the helmet will no longer be usable.

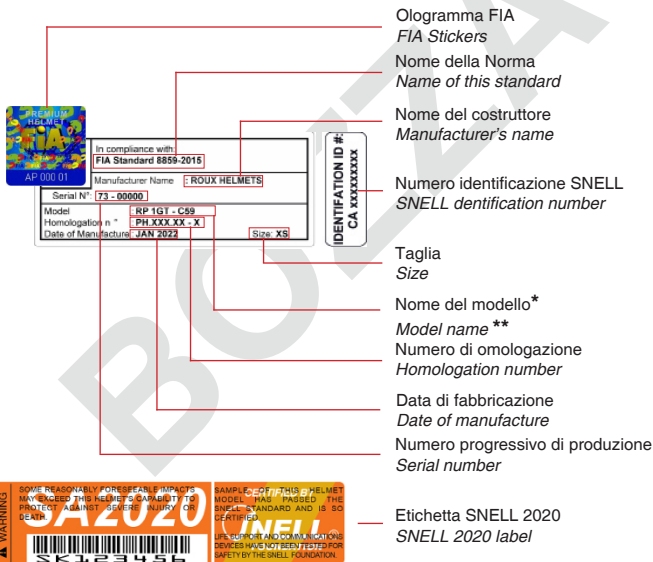

In compliance with FIA Standard 8859-2016		IDENTIFICATION ID # CA xxxxxxxx
Manufacturer Name: ROUX HELMETS		
Serial N°: 73 - 00000		
Model: RP 1GT - C59	Size: XS	
Homologation n°: PH XXX XX - X		
Date of Manufacture: JAN 2022		

PREMIUM HELMETS
AP 000 01

CAUTION
SOME REASONABLY FORESEEABLE IMPACTS MAY EXCEED THE HELMET'S CAPABILITY TO PROTECT AGAINST SEVERE INJURY OR DEATH.

SAZUZO

SNELL

WARNING
SAMPLE CERTIFIED HELMET MODEL HAS FAILED. THE SNELL STANDARD AND IS SO CERTIFIED.
SFC PURPOSE AND COMMUNICATIONS DEVICES HAVE NOT BEEN TESTED FOR SAFETY BY THE SNELL FOUNDATION.

SK123456

Ologramma FIA
FIA Stickers

Nome della Norma
Name of this standard

Nome del costruttore
Manufacturer's name

Numero identificazione SNELL
SNELL identification number

Taglia
Size

Nome del modello*
Model name**

Numero di omologazione
Homologation number

Data di fabbricazione
Date of manufacture

Numero progressivo di produzione
Serial number

Etichetta SNELL 2020
SNELL 2020 label

*

- RP-1GT-C59 = Modello carbonio a vista
- RP-1GT-K59 = Modello carbonio verniciato

**

- RP-1GT-C59 = Model carbon fiber at sight
- RP-1GT-K59 = Model carbon fiber painted

Scelta del tipo di omologazione per il tuo casco auto.

Verificare con gli organizzatori del campionato o delle gare in cui parteciperai, quale standard omologativo è richiesto per i caschi. In fase di acquisto è consigliato tener presente la possibilità, in futuro, di andare avanti e competere in un'altra serie di gare dal profilo più professionale che potrebbe richiedere uno standard più elevato. In tal caso, sarebbe opportuno optare, già da subito, per un'omologazione superiore, anziché dover acquistare due volte un casco. Va inoltre tenuto presente che uno standard più elevato, corrisponderà ad uno standard di sicurezza più elevato, dunque ti proteggerà molto meglio in caso di incidente.

Tipologie di omologazioni auto

- **FIA-8859:** è normalmente lo standard base per tutti gli sport motoristici. Viene solitamente utilizzato dalla maggioranza dei piloti. Nonostante sia l'omologazione più bassa, è importante ricordare che 8859 è uno standard rigoroso ed elevato, quindi questi caschi sono perfettamente adeguati per l'uso in gara.
- **FIA-8860:** è lo standard omologativo di livello internazionale. E' richiesto in competizioni di livello professionale come WRC, Formula 1, F2, F3, Blancpain GT o Le Mans.

Choosing the type homologation for your car helmet.

Check with the organizers of the championship or races in which you will participate, which homologation standard is required for helmets. When buying it is recommended to keep in mind the possibility, in the future, to go ahead and compete in another series of races with a more professional profile that may require a higher standard. In this case, it would be advisable to opt for a higher type approval right away, rather than having to buy a helmet twice. It should also be borne in mind that a higher standard will correspond to a higher safety standard, so it will protect you much better in the event of an accident.

Types of car homologations

- **FIA-8859:** is normally the basic standard for all motorsport. It is usually used by most drivers. Despite being the lowest homologation, it is important to remember that 8859 is a strict and high standard, so these helmets are perfectly suitable for use in the race.
- **FIA-8860:** is the international homologation standard. It's in demand in professional competitions like WRC, Formula 1, F2, F3, Blancpain GT or Le Mans.

Scelta del tipo di omologazione

Trattandosi di una omologazione superiore, puoi tuttavia usare un casco 8860 anche in un evento a livello nazionale dove come standard minimo è richiesta l'omologazione 8859. Ti consigliamo di scegliere un casco con standard di omologazione più elevato in quanto la tua sicurezza deve essere la priorità di ogni pilota.



I caschi auto non hanno date di scadenze specifiche in virtù dell'anno di acquisto. Saranno invece gli standard di omologazione a scadere. Normalmente uno standard omologativo dura circa 10-15 anni prima di scadere.

Choice of type homologation

As this is a higher approval, however, you can use an 8860 helmet even at a national event where as a minimum standard 8859 approval is required. We recommend that you choose a helmet with higher approval standards as your safety must be the priority of every driver.



Car helmets do not have specific expiration dates by virtue of the year of purchase. Approval standards will expire instead. Normally an approval standard lasts about 10-15 years before it expires.



Controllo articoli dell'imballo

Dopo aver aperto la scatola del prodotto, controllare che tutte le parti e tutti gli accessori siano inclusi.



1. Casco
2. Coppia guance con spessore aumentato di 5 mm rispetto a quelle montate sulle caco
3. Visiera fumè 75% con sacchetto
4. Guarnizione oculare
5. Guarnizione bordo collo
6. Chiave multifunzione e sacchetto
7. Hardware della visiera
8. Sacca portacasco
9. Foglio adesivi
10. Adattatore per presa d'aria forzata



Vi suggeriamo di conservare la scatola e l'imbottitura nel caso dobbiate spedire il prodotto o parti di esso per riparazione. Se gettate via questi materiali fatelo seguendo le leggi e le normative corrette.



Confirm the packed items

After opening the product box, check that all parts and accessories are included.



1. Helmet
2. Pair cheek pads with thickness increased by 5 mm compared to those installed on the helmet.
3. Dark visor 75% with bag
4. Visor gasket
5. Neck trim gasket
6. Multifunction Tool with bag
7. Visor Hardware
8. Helmet bag
9. Stickers
10. Forced Air Intake Adapter



We recommend that you save the box and its cushioning material in case you need to ship the product or its parts for repair. If you dispose of these materials, please follow the proper laws and regulations.



- Il casco deve essere di una taglia appropriata.
- Nessun casco può proteggerti da qualsiasi tipo di impatto ancorchè prevedibile.
- Per la massima protezione della tua testa comunque, il casco deve essere di una taglia appropriata e il sistema di ritenzione deve essere aganciato in maniera appropriata sotto il mento.
- Una volta indossato, il casco deve permettere una visione periferica.
- Se la taglia del casco è troppo grande, durante la guida potrebbe muoversi e impedirti la corretta visione o addirittura potrebbe togliersi in caso di incidente.



- The helmet must be your correct size.
- No helmet can protect you against all foreseeable impacts.
- However, for maximum head protection, the helmet must be of proper size and the retention system must be securely fastened under the chin.
- The helmet should allow peripheral vision when secured onto your head.
- If the size of your helmet is too large, it may slip or move on your head while driving, thus making it possible for your helmet to come off in an accident or to obstruct your vision while driving.

Regole da osservare al momento dell'acquisto di un casco:

- È indispensabile provare il casco prima dell'acquisto.
- Il casco deve essere aderente, ma senza fare pressione. Quando si scuote la testa il casco non deve spostarsi.
- Il casco indossato non deve poter ruotare attorno alla testa quando il sistema di ritenzione è allacciato.

Come indossare correttamente il casco

- Afferra e tira verso l'esterno le due estremità del sistema di ritenzione (disegno 1).
- Indossa il casco (disegno 2).
- Se è correttamente posizionato, il casco dovrà "cadere" sulla fronte e i tuoi occhi si troveranno vicino al centro dell'apertura della visiera (disegno 3).
- Allaccia bene il sistema di ritenzione (disegno 4).

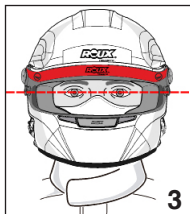
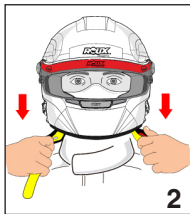
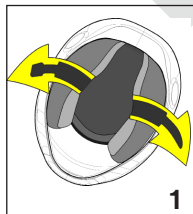
**The following factors should be borne in mind when you buy a helmet:**

- It is essential to try the helmet first before purchase.
- The helmet must fit tightly but not exert pressure. If you shake your head, the helmet should not move.
- It should not be possible to twist the helmet on your head when you wear it. Once the retention system has been fastened it should not be possible to remove the helmet.

How to properly wear the helmet

- Take the ends of retention system and pull them towards outside (drawing 1).
- Wear the helmet onto your head (drawing 2).
- If it is correctly positioned, the helmet will have to "fall" on the forehead and your eyes will be near the center of the visor opening (drawing 3).
- Fasten well the retention system (drawing 4).

Corretta chiusura del sistema di ritenzione

- Introduci l'estremità del sistema di ritenzione attraverso gli anelli a D (D-rings). Introduci quindi detta estremità tra i due anelli e tendi la cinghia in modo da ottenere una corretta pressione sotto il mento (disegno 4).
- Assicurati che la pressione aderisca perfettamente senza arrecarti disagio alla deglutizione (disegno 5).

Uso corretto del sistema di ritenzione.

Una corretta tensione del sistema di ritenzione è importante perchè, in caso di incidente, consente di mantenere il casco in posizione. Assicurati che il sistema di ritenzione abbia la giusta tensione e che la mantenga per tutto il tempo di utilizzo del casco. Come già descritto è importante regolare la cinghia in modo confortevole e stabile (disegno 4).

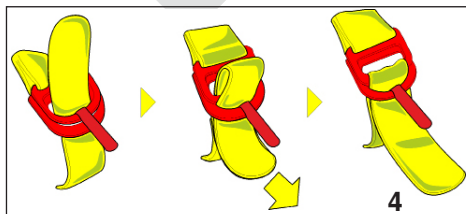
**Correct fixing of the retention system**

- Pass the retention system tape through the D-rings as shown, then pull it tightly for a snug fit (drawing 4).
- Make sure that the pressure adheres perfectly without causing discomfort when swallowing (drawing 5).

Correct use of the retention system.

- Proper retention tension is important because, in the event of an accident, it allows you to keep the helmet in place. Make sure that the retention system has the right tension and that it maintains it for the whole time of use of the helmet. As already described, it is important to adjust the strap comfortably and stably (drawing 4).

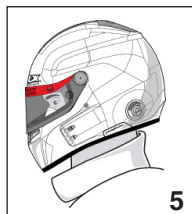

**Scelta della giusta taglia**

La giusta taglia è data principalmente dalla misura della circonferenza della testa che va presa ad un'altezza di circa due cm dalle sopracciglia (disegno 6).

- Dopo aver indossato il casco sulla testa ruota delicatamente il casco prima da sinistra a destra (disegno 7) e poi dall'alto al basso (disegno 8), se la testa si muove trascinata dal casco quando viene ruotato, la misura è corretta. Viceversa la misura è troppo grande.

- Prova varie misure fino a quando trovi quello che si adatta correttamente alla tua conformazione.

- Con il casco posizionato correttamente e il sistema di ritenzione stretta adeguatamente, prova a rimuovere il casco dalla testa. Afferralo in modo deciso ed imprimi una forza come se tu volessi rimuoverlo dalla testa. Fai questa operazione dall'avanti all'indietro e viceversa. Se durante questa prova il casco si sposta in avanti o in indietro in modo da compromettere il campo visivo, significa che il casco si adatta troppo poco o male alla tua testa o il sistema di ritenzione non è regolato correttamente. di ritenzione

**Determine the right size**

The right size is stated mainly by the size of the circumference of your head, measured at a height of about two centimetres from your eyebrows (picture 6).

- After wearing the helmet on the head, gently rotate the helmet from left to right (drawing 7) and then from top to bottom (drawing 8), if the head moves dragged by the helmet when it is rotated, the measure is correct. Otherwise the size is too large.

- Try various sizes until you find the one that fits your shape correctly.

- With the helmet properly positioned, and the retention system fastened, try to remove the helmet from your head. Grasp it securely and make a serious effort to roll it off your head in both the forward and backward directions. If you can remove the helmet or are able to roll the helmet backward far enough to expose your forehead or forward far enough to block your vision, the helmet either fits too loosely or the straps are not properly adjusted.

Scelta della giusta taglia

- Il casco deve essere aderente, ma senza fare pressione. Quando si scuote la testa il casco non deve spostarsi.
- Il casco indossato non deve poter ruotare attorno alla testa quando il sistema di ritenzione è allacciato.
- Se il casco è troppo comodo, troppo grande, o non mantiene la posizione non utilizzarlo e sostituirlo con una misura più piccola.

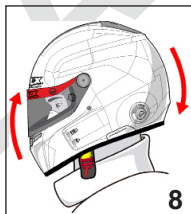
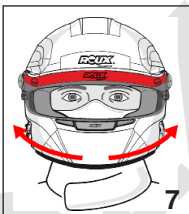
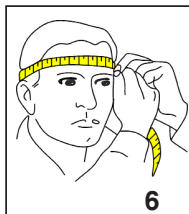
**Rimozione del casco**

- Per rimuovere il casco, slacciare il sistema di ritenzione tirando di lato la linguetta rossa fissata all'anello interno (disegno 9).
- Quando avrai separato i due lembi del sistema di ritenzione, tira il casco verso l'esterno e sollevalo dalla testa (disegno 10).

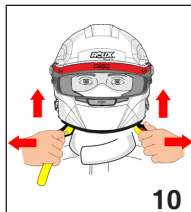
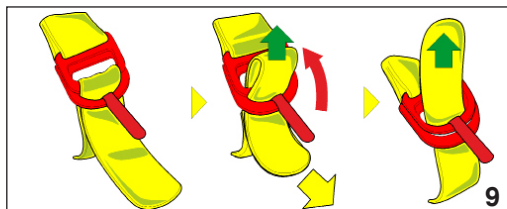
**Choosing the right size**

- The helmet must be snug, but without pressure. When you shake your head the helmet must not move.
- The helmet worn must not be able to rotate around the head when the retention system is fastened.
- If the helmet is uncomfortable, too large, or does not hold the position, do not use it and replace it with a smaller size.

To remove the helmet

- To remove the helmet, remove the retention system by pulling the red tab attached to the inner ring (drawing 9). When you have separated the two flaps of the retention system, pull the helmet outwards and lift it from your head (drawing 10).

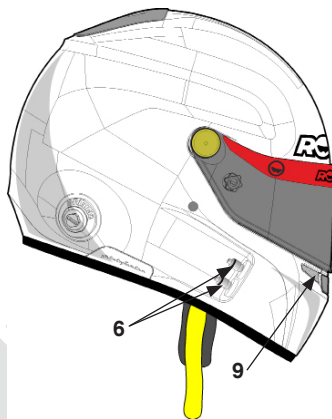
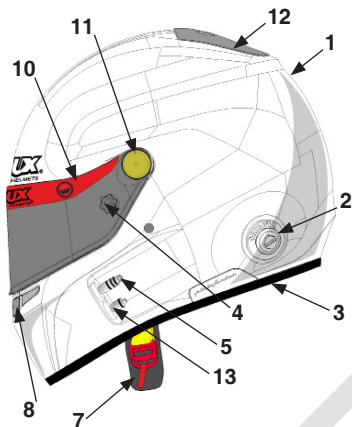

1. Calotta esterna
2. Dispositivo Hans
3. Guarnizione bordo collo
4. Bottone per "Tear-off
5. Collegamento per il sistema di comunicazione
6. Collegamento per il sistema di raffreddamento ad acqua
7. Sistema di ritenzione
8. Blocco visiera
9. Fori di ventilazione anteriori
10. Visiera
11. Meccanismo visiera
12. Copri scarico
13. Collegamento per tubo per bere acqua

1. External shell
2. Hans post anchor
3. Neck gasket
4. Tear-off fasteners
5. Connection for communication system
6. Connection for water cooling system
7. Retention system
8. Visor lock
9. Front ventilation hole
10. Visor
11. Visor mechanism
12. Air Intake cover
13. Connection for water drinking tube

Circolazione aria all'interno del casco

• Attraverso le fessure del centrale (figura 11), e quella sulla calotta, l'aria fresca entra all'interno del casco andando a spannare la visiera (disegno 12).

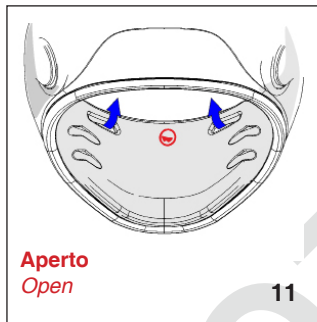
**Air circulation inside the helmet**

• Through the central openings (drawing 11), and the upper one, the fresh air enters inside the helmet spreading up the visor (drawing 12).

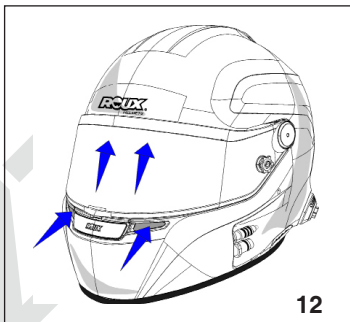



1. Calotta esterna

La calotta esterna è l'elemento rigido che protegge dagli effetti climatici e dalla penetrazione di oggetti esterni. I materiali di cui può essere composta sono:

- Materiali termoplastici, granulari sintetici stampati ad iniezione (Polycarbonato, ABS, Terpolimeri)
- Fibre composite, tessuti artificiali legati attraverso reazioni chimiche con resine termoindurenti e stampate per pressione da controstampo. Presentano caratteristiche di ottima resistenza meccanica nel tempo (Carbonio, Kevlar).

2. Calotta interna

La calotta interna, attutisce gli urti in caso di caduta e assorbe l'energia liberata. E' costituita da polistirolo espanso a densità e spessori differenziati.

3. Imbottitura con sistema di raffreddamento (coolX) (rivestimento interno)

Assicura che il casco sia comodo da indossare e abbia una vestibilità lunga e confortevole, il sistema di raffreddamento "CoolX", permette di mantenere bassa e costante la temperatura intorno alla testa (11°C / 52F).

Materiale: tessuto Viscosa 100% ignifugo.



1.The outer shell

The outer shell is the rigid element that protects against climatic effects and the penetration of external objects. It can be composed by the following materials:

- Thermoplastic materials, injection-molded synthetic granules (Poly-carbonate, ABS, Terpolymers)
- Composite fibers, artificial fabrics bonded through chemical reactions with thermosetting resins and printed by counter-mold pressure. They have characteristics of excellent mechanical resistance over time (Carbon, Kevlar).

2. The interior shell

Acts as a shock absorber in the event of a fall and absorbs kinetic energy.

Material: polystyrene, approx. 20-40 mm thick.

3. Padding with cooling system (CoolX) (interior lining)

Ensures that the helmet is comfortable to wear and has a long-lasting and comfortable fit, the cooling system "CoolX", allows to keep low and constant the temperature around the head (11°C / 52F).

Material: Viscose fabric 100% fl flame retardant.

4. Sistema di ritenzione

Il sistema di ritenzione mantiene il casco fisso sulla testa in caso di caduta.

Materiale:

- **Nastro:** Kevlar giallo
- **Chiusura:** doppio anello

5. Visiera

Materiale: Policarbonato.

La visiera antigraffio ha un trattamento che la rende maggiormente resistente agli agenti esterni fornendo quindi un livello di utilizzo migliore e più duraturo. **Le visiere colorate non sono utilizzabili in condizioni di scarsa visibilità e sono vendute solo come accessorio.** Si deve sempre curare la pulizia della visiera così come la sostituzione in caso di graffi o altro che possa ridurre la visibilità.



Prima di utilizzare la visiera per la prima volta dopo l'acquisto, rimuovere la pellicola di protezione.

4. Retention system

Nylon retention system; keeps the helmet on the head in case of a fall.

Materials:

- **Tape:** yellow kevlar
- **Closure systems:** Double Ring

5. Visor

Material: Polycarbonate

Scratch-resistant visors have a longer lifespan than other visors. **Tinted visors are not suitable when it is dark and may only be sold as an accessory.** You should always take care of the cleaning of the visor as well as the replacement in case of scratches or anything else that may affect the visibility.



Before using the visor for the first time after purchase, remove the protective film from the visor.

Apertura della visiera

- Per aprire la visiera, premere il gancio di bloccaggio (A) (disegno 13) e sollevare la visiera (disegno 14).

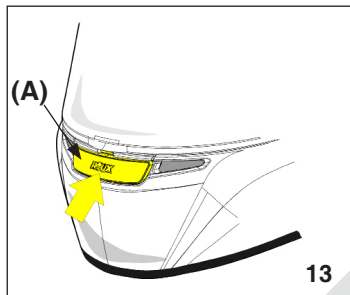
**Visor opening**

- To open the visor, press the locking hook (A) (drawing 13) and lift the visor (drawing 14).

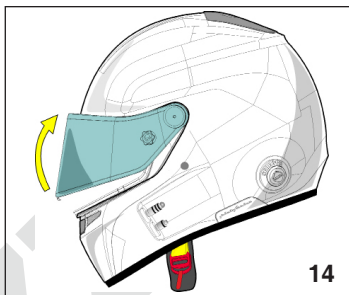
**Chiusura della visiera**

- Far scorrere la visiera verso il basso (disegno 15) facendo scattare il tasto di sblocco visiera (A) (disegno 16).

Raccomandiamo di tenere la visiera in questa posizione durante la guida.

Visor closure

- Lower the visor (drawing 15) until you hear the "Click" of the visor lock (A) (drawing 16).

We recommend that you use the visor in this position while driving.

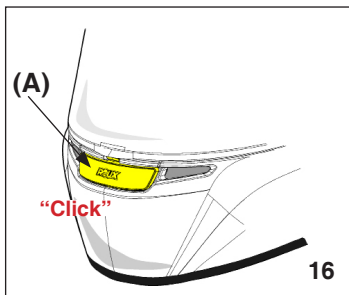
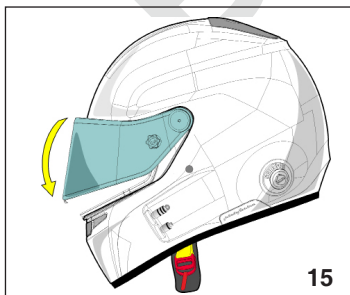



- Sporco e graffi sulla visiera potrebbero ostruire la visuale durante la guida e possono essere molto pericolosi! Se la visiera si sporca o si graffia, interromperne immediatamente l'uso. Rimuovere la visiera e pulirla o sostituirla.
- La visiera deve essere lavata con una soluzione di sapone neutro delicato e acqua. Risciacquare bene con acqua pulita e asciugare con un panno morbido. Non utilizzare i seguenti materiali per la pulizia: acqua calda oltre i 40°C - 104°F, acqua salata, detergente acido o alcalino, benzene, solventi, benzina o altri solventi organici, detergente per vetri o altri detergenti contenenti solventi organici. Se viene utilizzato uno di questi detergenti, la natura chimica della visiera potrebbe essere alterata e la sicurezza potrebbe essere ostacolata.
- Dopo aver pulito o sostituito la visiera assicurarsi che aderisca bene su tutto il perimetro della guarnizione.
- Togliere la pellicola di protezione prima di usare la visiera per la prima volta.
- Non applicare alcun adesivo o nastro sul campo visivo della visiera



- Dirt and scratches on the visor may obstruct your view while driving and can be very dangerous! If the visor gets dirty or scratched, stop using it immediately. Remove the visor and clean or replace it.
- The visor should be cleaned with a solution of mild, neutral soap and water. Rinse well with pure water then wipe dry with a soft cloth. Do not use any of the following cleaning materials: hot water over 40°C - 104°F; salt water; any acidic or alkali detergent; benzene, thinner, gasoline, or other organic solvents; glass cleaner; or any cleaner containing organic solvents. If any of these cleaners are used, the visor's chemical nature may be altered and safety may be hindered.
- After cleaning or replacing the visor make sure it adheres well with the visor gasket.
- Remove the protective film before using the visor for the first time.
- Do not place any stickers or tape in the visor's field of vision.

RIMOZIONE DELLA VISIERA

- Rimuovere la vite laterale **(A)** svitandola nella direzione indicata dalla freccia (disegno 17).
- Rimuovi la rondella **(R)** (disegno 18).
- Rimuovere la visiera spostandola nella direzione indicata dalla freccia (disegno 19).
- Rimuovere il meccanismo visiera **(M)** (disegno 20).
- Seguire la stessa procedura per l'altro lato.

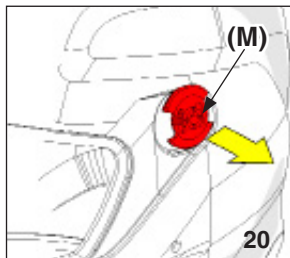
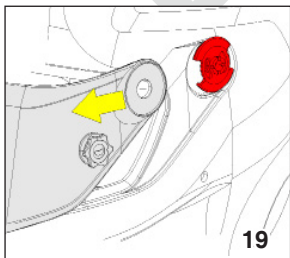
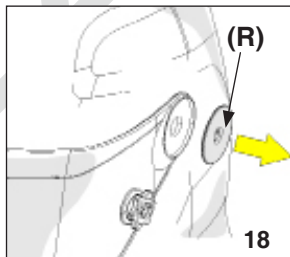
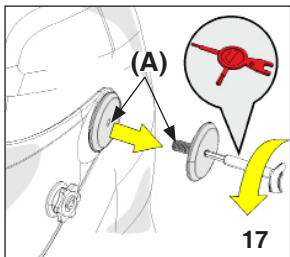
**REMOVING THE VISOR**

- Remove the lateral screw **(A)** by un-screwing in the direction indicated by the arrow (drawing 17).
- Remove the washer **(R)** (drawing 18).
- Remove the visor mechanism **(M)** (drawing 19).
- Remove the visor moving it to an arrow direction (drawing 20).
- Do in the same manner for the other side.

INSTALLAZIONE DELLA VISIERA

- Prima di montare la visiera identificare la ghiera destra e quella sinistra (disegno 21)
- Inserire il meccanismo visiera **(M)** in corrispondenza dei fori sulla cassetta (disegno 22).
- Posiziona la visiera nel meccanismo (disegno 23).
- Inserire la rondella **(R)** (disegno 24).
- Avvitare la vite **(A)** nel senso indicato dalla freccia. Regola la pressione sulla vite al livello desiderato. (disegno 25). **NON STRINGERE TROPPO.**

INSTALLING THE VISOR

- Before installing, identify a right washer and a left washer (drawing 21).
- Insert the visor mechanism **(M)** at the holes on the shell (drawing 22).
- Place the visor in the mechanism (drawing 23).
- Insert the washer **(R)** (drawing 24).
- Insert the lateral screw **(A)** by screwing in the direction indicated by the arrow (drawing 25). Adjust pressure on the screw to desired level. **DO NOT OVERTIGHTEN.**

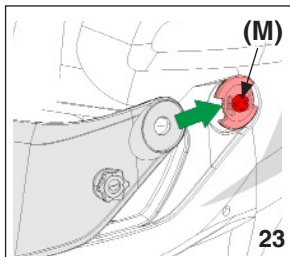
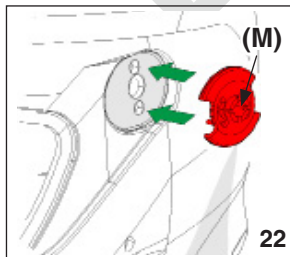

- Seguire la stessa procedura per l'altro lato.
- Chiudere la visiera vedi paragrafo **“Chiusura della visiera”**.

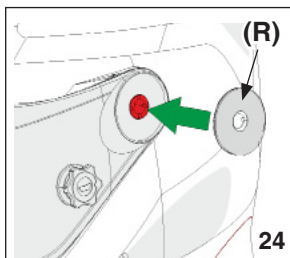

- Do in the same manner for the other side.
- Close the visor, see the paragraph **“Visor closure”**

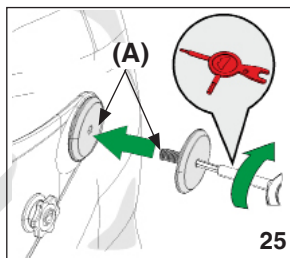

- Se le viti ed il meccanismo visiera non sono saldamente assicurati alla base, la visiera potrebbe sganciarsi durante l'utilizzo e causare incidenti. Dopo aver montato la visiera aprire e chiudere alcune volte per assicurarsi che vite e meccanismo siano posizionati correttamente. Con la visiera completamente chiusa controllare che la stessa sia agganciata correttamente alla mentoniera.
- **Controlla l'azione e la funzione della visiera prima dell'uso, assicurandoti che l'installazione sia corretta.**



- If the screws and the visor mechanism are not fixed properly to base, the visor may come off while driving and it may cause an accident unexpectedly. After fixing the visor, open and close the visor a few times and make sure that the screws and the mechanism are fixed securely. With the visor completely closed, check that it is properly attached to the chin guard.
- **Check the action and function of the visor prior to use, assure the installation of the visor are correct.**

Montaggio veline a strappo

- Ruota i bottoni "Tear-off" eccentrici di strappo regolabili (E) in modo da avvicinarli verso il centro della visiera (disegno 26).
- Aggiusta la posizione dei bottoni secondo la tua preferenza. Ruota quindi gli eccentrici fino a portare a contatto la lente a strappo con la visiera (disegno 27).
- Si raccomanda assolutamente di non utilizzare liquidi "frena filetti". I liquidi frena filetti possono danneggiare la visiera.

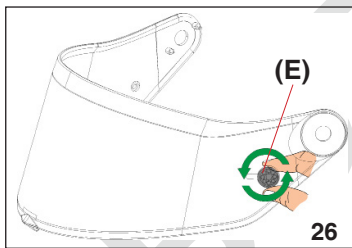
**Assembly of tear-off sheets**

- Turn the adjustable "Tear-off" buttons (E) so the widest part of the buttons are toward the center of the face shield (drawing 26).
- Adjust the tear-off buttons to your preference. Rotate the buttons until the tear-off lens are tight (drawing 27)
- Do not use thread lock under any circumstances as it can damage the visor.

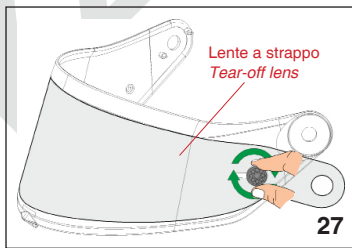

Imbottitura centrale con sistema di raffreddamento ad acqua
Central pad with water cooling system

Tubi di collegamento per il sistema di raffreddamento ad acqua
Tubes for connection water cooling system

Sistema di rilascio Sicurezza
Release Equipped System

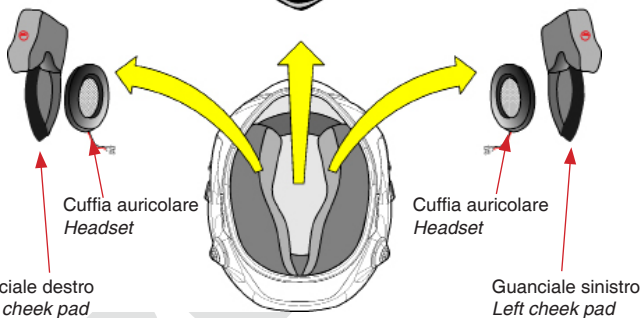
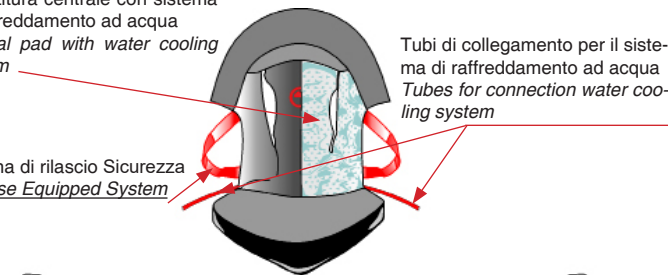

L'imbottitura centrale, i guanciali destro e sinistro, possono essere rimossi per essere lavati. È inoltre possibile regolare la vestibilità del casco passando ai guanciali in dotazione con spessore maggiorato. Assicurarsi di fissare bene l'imbottitura centrale, ed i guanciali, prima di guidare.

Non guidare mai senza l'imbottitura interna.

Controllare bene la misura del vostro casco prima di effettuare un acquisto

The central pad and the right and left cheek pads can be removed for washing. You can also adjust the fit of your helmet by switching to the supplied cheek pads with increased thickness. Be sure to always fix the central pad, cheek pads, before driving. **Never drive without the internal padding.**

Check the size of your helmet before making a purchase.

Rimozione dei guanciali

- Togliere la cuffia auricolare dal guanciale (disegno 28).
- Staccare i cavetti di collegamento (disegno 29).
- Staccare il nastro del sistema di rilascio Sicurezza dalla base guancia (disegno 30).
- Sganciare le strisce di velcro per togliere il guanciale (disegno 31).
- Tirare via il lato frontale **(A)** della staffa del guanciale (disegno 32).
- Quindi, tirare via il lato posteriore **(B)** (disegno 33).
- Seguire la stessa procedura per l'altro lato.

Removing the cheek pads

- Remove the headset from cheek pad (drawing 28).
- Disconnect the connecting cables (drawing 29).
- Unfasten the Safety release system tape from the cheek base (drawing 30).
- Unfasten the velcro strips to remove the cheek pads (drawing 31).
- Pull the front side **(A)** of cheek pad bracket (drawing 32).
- Next pull the rear side **(B)** (drawing 33).
- Do in the same manner for the other side.

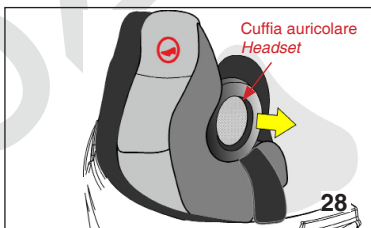
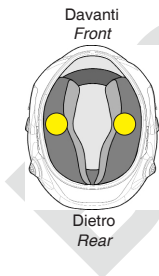

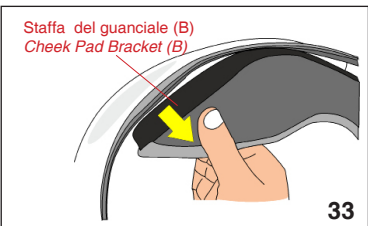
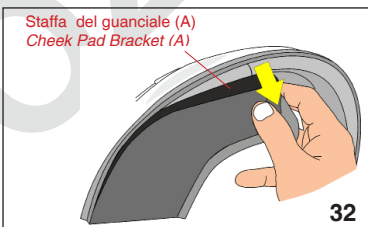
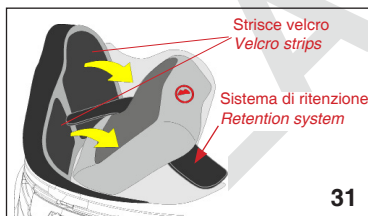
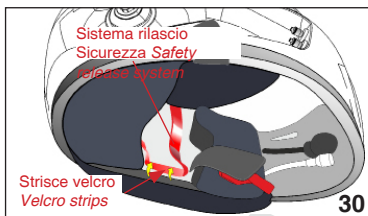

Rimozione dell'imbottitura centrale

- Togliere prima la staffa sul retro del casco (disegno 34).
- Togliere la parte frontale dalla staffa di supporto (disegno 35).
- Togliere la mentoniera sfilando il tubo per bere acqua ed il sistema di ritenzione dagli appositi fori (disegno 36).
- Attenzione a non danneggiare i collegamenti del microfono (disegno 37).
- Staccare i tubi di collegamento (A) e (B) del sistema di raffreddamento ad acqua (disegno 38).

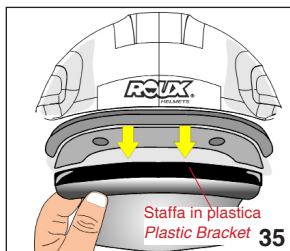
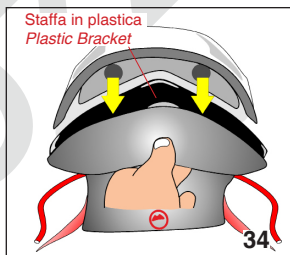
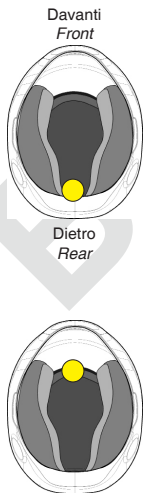
**Removing the central padding**

- Remove first the bracket on the back of the helmet (drawing 34).
- Remove the front part from the support bracket (drawing 35).
- Remove the chin guard by removing the water drinking tube and the retention system from the appropriate holes (drawing 36).
- Pay attention to not damage the microphone connections (drawing 37).
- Disconnect the tubes (A) and (B) of the water cooling system (drawing 38).

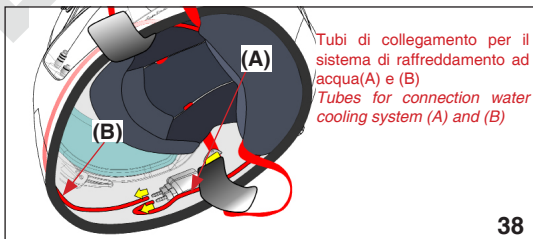
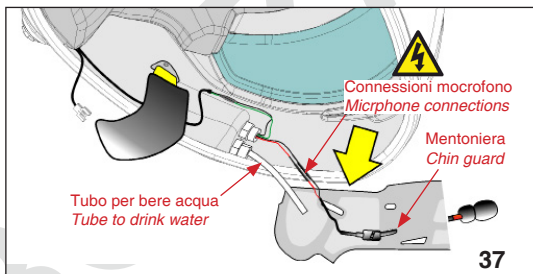
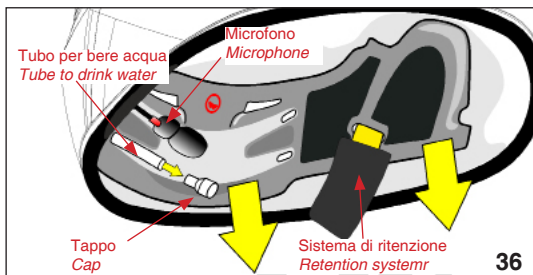

Montaggio dell'imbottitura centrale

- Inserire la staffa frontale nelle fessure tra calotta e polistirolo da una parte all'altra (disegno 39).
- Inserire la staffa posteriore nelle fessure tra la calotta e polistirolo da un lato all'altro (disegno 40).
- Collegare i tubi (A) e (B) del sistema di raffreddamento ad acqua agli appositi attacchi (disegno 41).
- Far passare il tubo per bere acqua ed il sistema di ritenzione attraverso i fori sulla mentoniera e rimontare il tappo sul tubo (disegno 42).
- Rimontare la mentoniera (disegno 43).

Installing the central padding

- Insert the front bracket into the space between shell and polystyrene from one side to the other (drawing 39).
- Insert the rear bracket into the space between shell and polystyrene from one side to the other (drawing 40).
- Connect the pipes (A) and (B) of the water cooling system to the grafts (drawing 41).
- Pass the hose to drink water from the hole on the chin guard and reassemble the cap (drawing 42).
- Reassemble the chin guard (drawing 43).

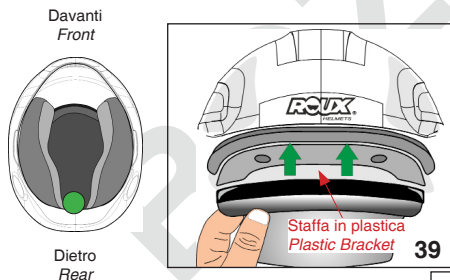

Dietro
Rear

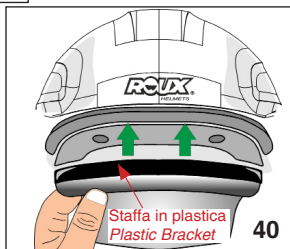
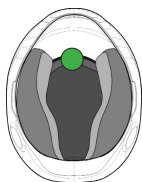

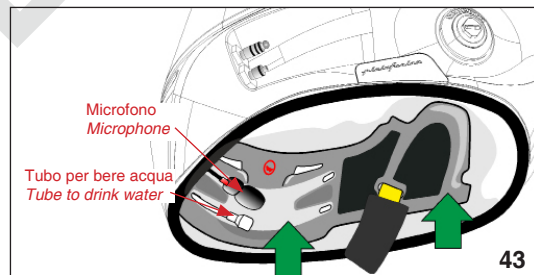
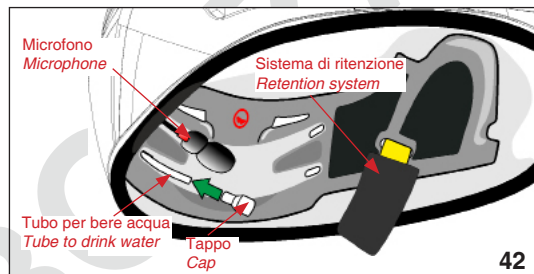
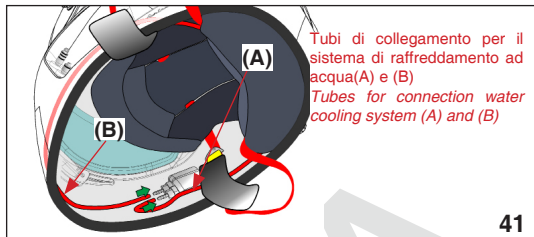
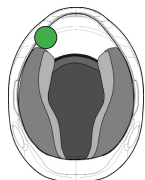

Montaggio dei guanciali

- Inserire la parte posteriore (B) nello spazio tra calotta e mentoniera (disegno 44).
- Poi procedere sul davanti inserendo la parte (A) (disegno 45).
- Passare il sistema di ritenzione sopra il guanciale e agganciare il velcro premendo finchè non adesisce perfettamente (disegno 46).
- Fissare il sistema di rilascio Sicurezza alla base del guanciale (disegno 47).
- Collegare la cuffia auricolare ai cavetti di collegamento (disegno 48).
- Inserire la cuffia sulla guanciaiola (disegno 49).
- Seguire la stessa procedura per l'altro lato.

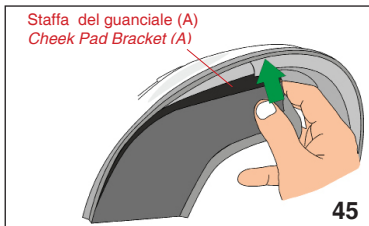
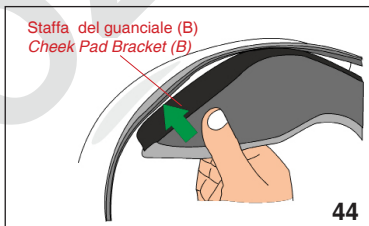
**Installing the cheek pads**

- Insert the rear part (B) of the bracket (drawing 44).
- Then insert the front part (A) (drawing 45).
- Pass the retention system through the hollow section of the cheek pad and fasten the velcro strips by pressing until they are in place (drawing 46).
- Attach the Safety release system to the base of the cheek pad (drawing 47).
- Connect the headset to the connecting cables (drawing 48).
- Insert the headset into the cheek pad (drawing 49).
- Do in the same manner for the other side.

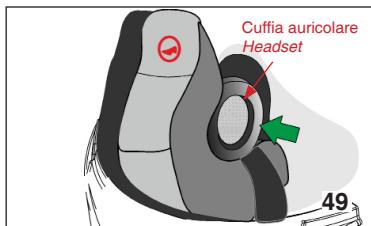
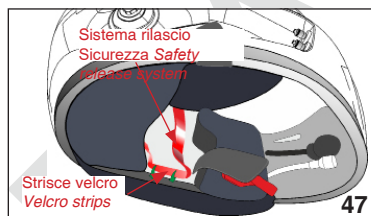
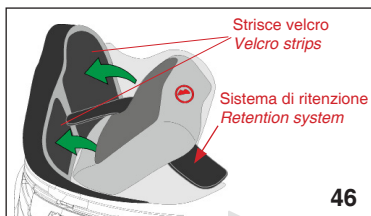



- È possibile pulire le parti interne lavandole a mano o in lavatrice dopo averle messe in una retina per il bucato.
- Trattare le parti con attenzione durante il lavaggio. Utilizzare acqua tiepida. Strizzare delicatamente le parti con un asciugamano asciutto e asciugarle all'ombra.
- Non asciugare le parti interne con un'asciugatrice, un asciugacapelli, o qualsiasi altro tipo di asciugatore meccanico, perché il calore può danneggiare il materiale.
- Per prevenire danni non utilizzare nessuno dei seguenti materiali di pulizia: acqua calda oltre i 40°C - 104°F, acqua salata, detersivi acidi o alcalini, benzina, diluente o altri solventi organici, detersivi per il vetro, o qualsiasi detersivo che contenga solventi organici.



- You can clean the interior parts by hand washing them or by washing them in a washing machine after placing them in a laundry net.
- Please treat them carefully when washing. Use lukewarm water. Gently squeeze the parts with a dry towel and dry them in the shade.
- Do not dry the interior parts with a clothes dryer, blow dryer, or any other type of mechanical dryer, as heat can damage the material.
- To prevent damage, do not use any of the following cleaning materials: hot water over 40°C - 104°F, salt water, any acidic or alkali detergent, benzine, thinner, gasoline, or other organic solvents, glass cleaner, or any cleaner containing organic solvents.



IL PRIMO SOCCORSO È UN OBBLIGO!

- La gestione del primo soccorso alle vittime di incidenti è un dovere civico.
- In caso di emergenza potrebbe essere necessario rimuovere il casco della vittima dell'incidente utilizzando il **“Sistema di Rilascio Sicurezza”**.
- Trova sempre una seconda persona che ti assista.
- Assicurati di procedere con grande cautela in qualsiasi momento!
- Utilizzare soltanto parti interne Roux originali.
- Non utilizzare il Sistema di Rilascio Sicurezza nel sostituire i guanciali per la manutenzione.
- Non rimuovere mai l'etichetta adesiva **“Release Equipment”** dal casco.



FIRST-AID IS AN OBLIGATION!

- Administering first aid to an accident victim is a civic duty.
- In the event of an emergency it might be necessary to remove the helmet of the accident victim by using the **“Emergency Release System”** first.
- You should always get a second person to assist you.
- Make sure to proceed with great caution at any time!
- Use genuine ROUX interior parts only.
- Do not use Emergency Release System when removing cheek pads for maintenance.
- Never peel the **“Release Equipment”** system label from helmet.

Il tuo casco ROUX è dotato di un'importante caratteristica di sicurezza per i loro utenti, il “**Sistema di Rilascio Sicurezza**”.

Si tratta di un meccanismo, per il personale di emergenza, per rimuovere il casco durante un'emergenza, in modo Sicurezza e semplice, senza sollevare il collo, che potrebbe causare gravi lesioni.

Togliere il casco in caso di emergenza

- In primo luogo, assicurarsi che il casco rechi l'etichetta “**Release Equipment**”, che indica la presenza del sistema di sgancio Sicurezza (disegno 50).
- Aprire la visiera e rimuovere gli occhiali se necessario.
- Aprire il sottogola (disegno 51).
- Sostenendo il casco saldamente, in modo che la testa del pilota non possa muoversi, liberate il **Sistema di Rilascio Sicurezza** dai guanciali (disegno 52) e tiratelo verso l'esterno (disegno 53).
- L'interno si abbasserà (disegno 54) e il casco si sfilerà dalla testa (disegno 55).



Your Roux helmet has an important safety feature for their users, the “**Safety Release System**”.

In the event of an emergency, this feature enables safety crews to remove your helmet, quickly and easily, without putting any stress on the neck, which could cause serious injuries.

Remove the helmet in case of emergency.

- First, make sure that the helmet bears the “**Release Equipment**” label, that identifies the presence of the Safety release system (drawing 50).
- Open the visor and remove the glasses if necessary.
- Open the chin-strap (drawing 51).
- Holding the helmet firmly, so that the driver's head cannot move, take the **Safety Release System** and pull it out of cheek pads (drawing 52) and pull it outward (drawing 53). The central padding will lower (drawing 54) and the helmet will slide from the head (drawing 55).

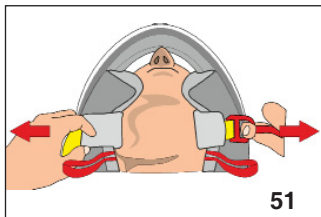

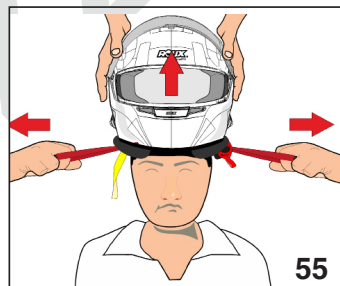
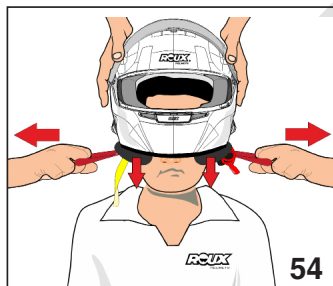
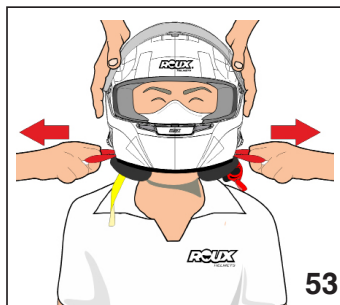
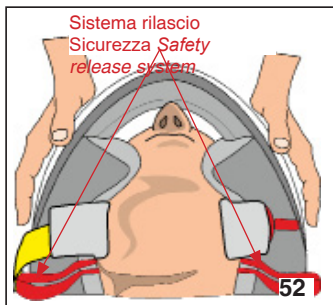

Tutti i modelli ROUX sono dotati di ancoraggio HANS® per sistemi specifici di protezione per il collo e per la testa (disegno 56). I modelli omologati secondo standard Snell, e FIA hanno l'ancoraggio M6 femmina, assemblato sulla calotta. Detti modelli sono stati testati, certificati ed omologati in modo da essere compatibili con i sistemi di ancoraggio e ritenuta per la testa e per il collo.

ancoraggio e ritenuta per la testa e per il collo. Se il modello ROUX scelto non dispone degli ancoraggi M6 montati sulla calotta, o non è preforato per l'installazione, non è compatibile per l'utilizzo con un dispositivo di ritenuta per la testa e il collo. La corretta installazione e selezione del sistema di ancoraggio del dispositivo di ritenuta per la testa e per il collo è responsabilità del consumatore che assume tutti i rischi.

All ROUX models are equipped with HANS® anchorage for specific neck and head protection systems (drawing 56).

The models homologated in accordance to Snell, and FIA standards have the M6 female anchorage, assembled on the helmet. These models have been tested and homologated so they are compatible with approved head and neck restraint device anchor systems. If your Roux model does not have M6 terminal hardware installed on the helmet or is not pre-drilled for anchor installation, it is not compatible for use with a head and neck restraint device. The proper installation and selection of the head and neck restraint device anchor system is the responsibility of the consumer that they assume all risks.

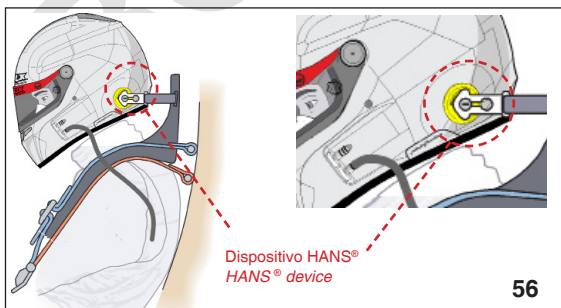



Il sistema di protezione HANS® assicura una presa salda della testa, anche in caso di forze centrifughe estremamente elevate generate da un impatto frontale.



Manutenzione

I dispositivi Hans devono essere mantenuti quanto più possibile puliti e asciutti. Ambienti estremamente caldi o freddi dovrebbero essere evitati. Vanno inoltre tenuti lontani da prodotti petroliferi o da altri agenti corrosivi dato che questi possono causare danni inaspettati anche sui più forti materiali compositi e le resine. Per proteggerli al meglio, i dispositivi HANS® vanno conservati lontani dalla luce solare diretta o in una borsa. Si possono pulire con acqua tiepida insaponata.



The HANS® device ensures that the driver's head is held firmly even under the incredibly high centrifugal forces generated by a head-on collision.



Maintenance

Hans devices should be kept as clean and dry as possible. Extremely hot or cold environments should be avoided. They should also be kept away from petroleum products or other corrosive agents as they can cause unexpected damage to even the strongest composite materials and resins. To best protect them, HANS® devices should be stored away from direct sunlight or in a bag. They can be cleaned with warm soapy water.



L'uso improprio della vernice invaliderà l'omologazione FIA.

Ai concorrenti che partecipano alle competizioni internazionale della FIA viene richiesto di indossare un casco approvato dalla FIA. Il casco è in genere un equipaggiamento di sicurezza che i concorrenti amano personalizzare. Tuttavia è importante che le prestazioni di sicurezza di un casco omologato non siano compromesse da alcuna personalizzazione. Se viene utilizzato il tipo o il metodo di applicazione non corretti, la vernice può reagire con la calotta del casco e danneggiare i materiali che assorbono l'energia (noti anche come rivestimento del casco) e può influire negativamente sulle sue capacità di protezione. È responsabilità del concorrente assicurarsi che qualsiasi decorazione del proprio casco sia eseguita in conformità con le linee guida fornite dal produttore.

Controlla sempre le linee guida fornite dal produttore del casco e, in caso di dubbio, contatta il produttore prima di decorare il casco per assicurarti di seguire i suoi consigli. Assicurarsi che l'interno del casco sia completamente protetto sigillando accuratamente **TUTTE** le aperture, anche i vapori di vernice possono danneggiare la fodera (schiuma ad



Improper use of the paint will invalidate the FIA homologation

The FIA requires competitors participating in competitions registered in the FIA International Sporting Calendar to wear an FIA approved helmet. The helmet is typically a piece of safety equipment that competitors like to customize. However, it is important that they ensure that the safety performance of an approved helmet is not compromised by any customization. If the incorrect type or method of application is used, paint can react with the helmet shell and the energy absorbing materials (also known as helmet liner) and can adversely affect its protective ability. It is the competitor's responsibility to ensure that any decoration of their helmet is done in accordance with the guidelines provided by the manufacturer.

Always check the guidelines provided by the helmet manufacturer or, if in doubt, contact the manufacturer before decorating the helmet to ensure you follow their recommendations. Make sure the inside of the helmet is fully protected by carefully sealing **ALL** vents, paint fumes can also damage the lining (energy absorbing foam) of the helmet. It is generally recommended to use air drying polyurethane or acrylic paints but any

assorbimento di energia) del casco. Utilizzare vernici acriliche o poliuretatiche ad essiccazione all'aria. Qualsiasi prodotto verniciante deve essere conforme alle raccomandazioni del produttore del casco. Rimuovere tutta la bulloneria dall'esterno del casco prima della verniciatura, come il terminale M6 del casco 8858-2010 e le viti di fissaggio della visiera, assicurandosi comunque che le aperture siano adeguatamente sigillate. Coprire tutto l'hardware non rimovibile e le parti mobili.

La vernice deve includere proprietà ignifughe.



Le modifiche possono essere apportate solo se conformi alle indicazioni fornite dal produttore dello specifico modello di casco.

- **E' severamente vietato** rimuovere i componenti permanenti del casco (ad es. calotta interna che assorbe l'energia, guarnizioni in gomma, sottogola, rivetti di fissaggio, ecc.) in nessuna circostanza.
- **E' severamente vietato** rimuovere le guarnizioni in quanto fissate in modo permanente al casco. Le guarnizioni in gomma garantiscono il corretto funzionamento della visiera e del meccanismo di apertura.

paint product must comply with the helmet manufacturer's recommendations. Remove all hardware from the outside of the helmet before painting, such as the M6 terminal from the 8858-2010 helmet and the visor fixing screws, however ensuring that the openings are adequately sealed. Cover all non-removable hardware and moving parts.

The paint selected should include flame retardant properties.



The modifications can be made only if they comply with the indications provided by the manufacturer of the specific helmet model.

- **It is strictly forbidden** to remove permanent helmet components (eg, energy absorbing foam, rubber seals, chinstrap, retaining rivets, etc.) under any circumstances.
- **It is strictly forbidden** to remove the gaskets as they are permanently fixed to the helmet under any circumstances. The rubber gaskets ensure the correct functioning of the visor seals and the visor opening mechanism.



- **E' severamente vietato** sottoporre il casco a temperature elevate (ovvero è vietato esporre il casco a qualsiasi fonte di calore superiore a 50°C / 122°F).
- **E' severamente vietato** rimuovere il rivestimento originale del casco applicato dal produttore.
- **E' severamente vietato** verniciare qualsiasi parte della visiera e/o del meccanismo della visiera.
- **E' severamente vietato** esporre il casco a solventi chimici o ai loro fumi.



- **It is strictly forbidden** to subject the helmet to high temperatures (ie it is prohibited to expose the helmet to any source of heat exceeding 50°C / 122°F).
- **It is strictly forbidden** to remove the original helmet lining applied by the manufacturer.
- **It is strictly forbidden** to paint any part of the visor and/or visor mechanism.
- **It is strictly forbidden** to expose the helmet to chemical solvents or their fumes.

BOVVER



- Prima dell'uso controllare che le viti della visiera e il meccanismo siano ben fissati.
- Assicurarsi di indossare sempre il cuscinetto centrale, i guanciali, quando si utilizza il casco.
- Nel pulire e curare il casco e la visiera non utilizzare nessuno dei seguenti materiali di pulizia: acqua calda oltre i 40°C - 104°F; acqua salata; detergenti acidi o alcalini; benzina, diluente o altri solventi organici; detergenti per il vetro; o qualsiasi detergente che contenga solventi organici. L'utilizzo di uno qualsiasi di questi detergenti potrebbe alterare la sostanza chimica del casco e ostacolare la sicurezza.
- Se degli insetti rimangono incastrati nel casco durante il viaggio e vengono lasciati lì, la superficie del casco può risultarne corrosa. Dovrebbero essere tolti subito.
- Assicurarsi di utilizzare solo parti originali ROUX per sostituire la visiera esterna, la visiera parasole o le parti interne.



- Before use, check that the visor hooks and gear are fit firmly.
- Be sure to always wear the central pad and cheek pads, when using the helmet.
- When cleaning and caring for the helmet and visor, do not use any of the following cleaning materials: hot water over 40°C - 104°F; salt water; any acidic or alkali detergent; benzene, thinner, gasoline, or other organic solvents; glass cleaner; or any cleaner containing organic solvents. If any of these cleaners are used, the helmet's chemical nature may be altered and safety may be hindered.
- If insects become stuck to the helmet during driving and are left in place, the helmet surface may be corroded. They should be removed promptly.
- Be sure to use only ROUX original parts when replacing the outer visor, sun visor, or interior parts.



ROUX.
HELMETS



Per maggiori informazioni, consultare il proprio negoziante ROUX di fiducia
For further information, please consult your local ROUX dealer