

# INSTRUCTION MANUAL

使用說明 / 使用说明

**momax** *smart*

## ChargeHub

IoT Power strip

IoT 智能排插

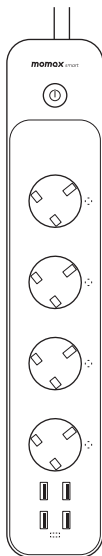

**US2S**

**Introduction** p.2 - 15

**產品資料** p.16 - 28

**产品资料** p.29 - 41

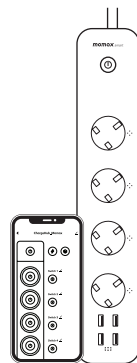

## Introduction

### Before Using

1. Please make sure the electric power supply of your region meets the product's requirement.
2. Make sure there is no broken of the power cord and the product.
3. This product is not waterproof.

## Quick Start Guide

### 1. Download 'MOMAX Smart' APP

Search 'MOMAX Smart' app on iOS or Android or any platform.



MOMAX Smart



Smart Home  
Now :)

### 2. Register

Register an account and log in using your mobile number or email address.



The Home page of all connected devices.



To set scenarios or conditions and respective actions of the new smart device.



Profile management, FAQ, setting, etc.

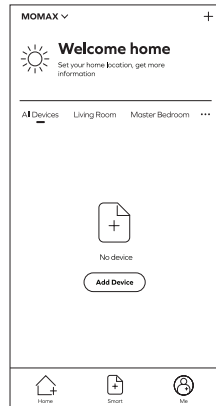

### 3. Turn ON Wi-Fi & Bluetooth

Connect ChargeHub to power, press & hold the master switch for 5 secs, LED indicator will flash in white.

It is ready to pair your device. Tap “+” in the app, you will see a pop up message “MOMAX Smart Power Strip”. Tap “Go to add” and select the power strip.

Tips:

- This product cannot be paired directly through the Bluetooth list of the mobile phone.
- The pairing process may take 2 minutes, please do not perform other operation.

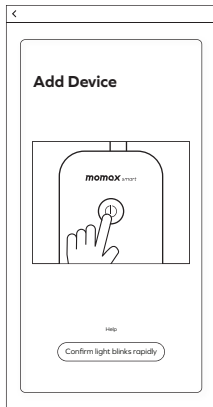

### 4. Connect to the Internet Wi-Fi

Connect ChargeHub to power, press & hold the master switch for 5 secs, LED indicator will flash in white. Tap ‘+’ at the upper right corner and enter Wi-Fi name and password to connect your home Wi-Fi.

Tips:

- 2.4GHz Wi-Fi network is required.
- Link to the Wi-Fi network again when the device is disconnected.

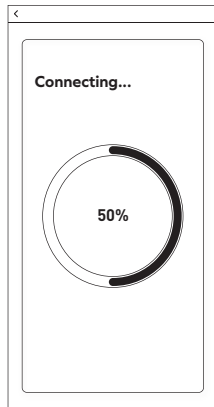
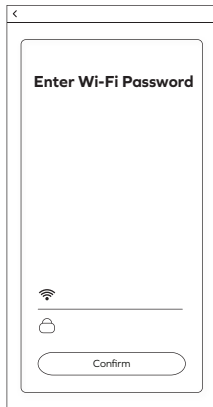

## 5. Successfully connected

Once the connection is completed. You can edit the name of the device.

Tips: \*The device name should be identifiable and easy to pronounce (voice control).

## 6. Connect to a new Wi-Fi network

Press & hold the master switch for 5 secs and follow step 1-5.

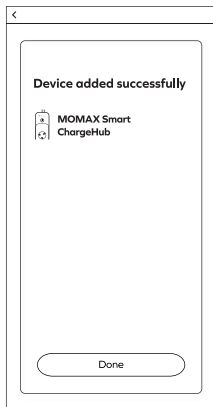

## Remote Control Page

You can control the ON/OFF, auto-off timer, electricity statistics, over-current limit function, etc.

Device App Control panel.

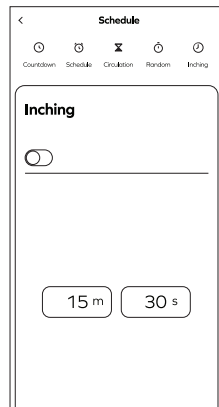
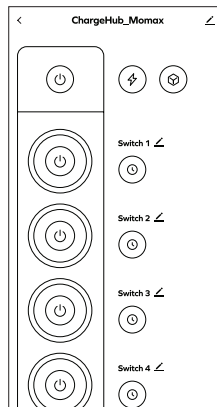

## Smart Home Ecology System

Adding multiple devices in interactive smart mode.

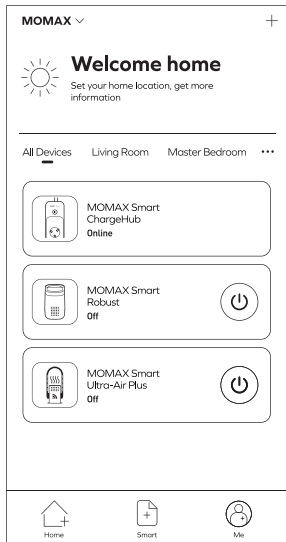

## Voice Control

This smart device supports voice control with Amazon Alexa, Google Assistant. To connect with these platforms, please refer to the App>More Services>Voice Service. Voice commands of each platform may vary, please refer to the relevant user manual.

Turn on/off the Switch.

Turn on/off the USB Switch.



## Product Overview

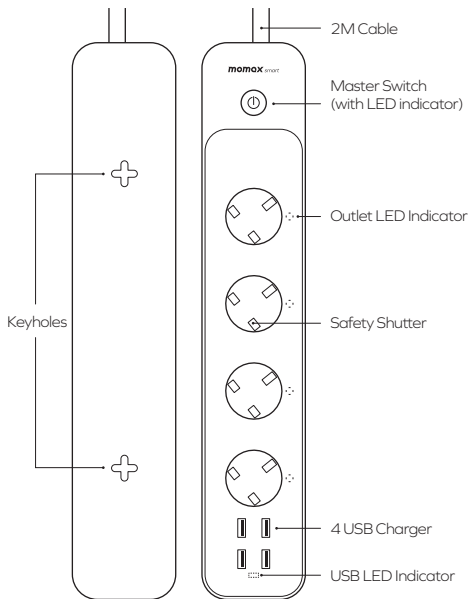

## Trouble Shooting

Problem	Possible cause and solution
Couldn't connect to Momax Smart app	<ul style="list-style-type: none"> <li>• Make sure to choose 2.4GHz Wi-Fi network</li> <li>• Check if Wi-Fi password is correct</li> <li>• Make sure Bluetooth is ON on your device.</li> </ul>
Electricity statistics	<ul style="list-style-type: none"> <li>• The electricity statistics are updated once at 0.3KW.H. if you are using a small device power, the electricity statistics will only be updated once when they are accumulated to 0.3KW.H.</li> </ul>

## STC HK Safety Mark And All Relative Safety Testing

**CE** : BS 1363-2

IEC-60669-2-1

EN62368

EN62680

**Erp** : EU 2019/1782

**RoHS** : 2011/65/EU

**RED**: EN 301 489-1/-17

EN 300 328

EN 62311

EN 55032

EN 55035

## Specification

Rated Voltage & Frequency	: 230V ~50-60Hz, 2990W (max.)
Rated Power	: 24W
Input Current	: 13A (max.)
Number of ports	: 4 x AC Outlets 4 x USB Chargers
Plug	: BS1363A Fused Plug
Rated USB Output	: 5V - 2.4A (4.8A max.)
Wireless WiFi Frequency	: 2.402GHz - 2.480GHz
Wireless WiFi Distance	: 10m
Material	: PC 94V0
Size	: 380 x 70.5 x 44mm
Cord Length	: 2m ± 0.2m
Weight	: 940g ± 50g

## Contains

1. ChargeHub IoT Power Strip
2. Instruction Manual And Warranty Card

## Warnings

### Points for attention

Before using, please read this user manual carefully and keep it for future reference.

1. Do not dismantle or modify the product;
2. Do not store the product in wet conditions;
3. Do not keep or use the product near heat sources;
4. Do not let water or any other liquid flows into the inside part of the product's interface. This would cause damages to the product;
5. Avoid direct sunlight;
6. Avoid high processor load in long running loops or while charging;
7. Ensure good ventilation while using;
8. In case of overheating, stop using the product.
9. This product is only for domestic use.



## Service Agreement of Smart Mobile Application Platform

Please reference Mobile Apps content: Before accepting the Agreement, you are supposed to thoroughly read all the contents of the Agreement, and fully understand its terms, especially restrictive clauses or exceptions and Privacy Notice. Restrictive clauses or exceptions are bold or highlighted in other forms to catch your attention. In case of any doubt about the terms of the Agreement, please contact the relevant business department of Tuya. You are not allowed to use the service before you have read and accepted all the terms of the Agreement, relevant agreements, and rules, etc. Once you select "agree and submit the Agreement" (see registration page for detailed wordings) and complete the registration procedure, or you use the service in any form, it will be deemed that you have read and agreed with the restriction of the Agreement and rules above. In case of any breach of the Agreement, Tuya has the right to unilaterally restrict, suspend or terminate the service for you, and has the right to investigate your relevant responsibilities.

## Disposal of Electronic Products

1. Do not place the product as household waste;
2. Please dispose of discarded electronic products properly according to local regulations;
3. MOMAX encourages you to participate in the electronic recycling program.

## Warranty Conditions

1. For any defect, in the judgment of our technician, caused under normal use, we are responsible for repairing free of charge 12 months commencing from the date of purchase at the discretion of our company;
2. A valid warranty card and original purchase invoice must be presented upon request of warranty service;
3. This warranty card shall not apply to the product if:
  - (a) It is consumable part(s), such as Filter, or;
  - (b) it has explicitly modified or repaired in any way by persons other than technicians of this company, or;
  - (c) it has been damaged through misuse, malicious acts, negligence, the inflow of any liquid, or;
  - (d) losses or damages are caused by force majeure or natural disasters.
4. No alteration to this warranty card will be allowed;
5. The warranty terms and conditions are subject to change without prior notice;
6. Please retain your proof of purchase for warranty service;
7. Please consult the dealer about the product compatibility with your cell phone/ PDA before purchase. Product specifications are subject to change without prior notice;
8. Please visit [www.momax.net](http://www.momax.net) for the latest product information.

## 使用之前

1. 請確保您所在地區的電源供應符合產品要求。
2. 確保電源線和產品沒有破損。
3. 本產品不防水。

## 快速入門指南

### 1. 下載“MOMAX Smart”應用程式

在iOS或Android或任何平台上搜索“MOMAX Smart”應用程式。

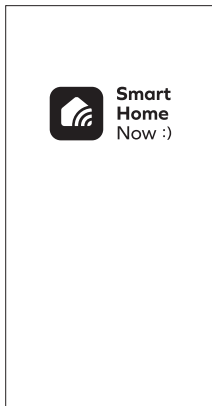

### 2. 註冊

註冊一個帳戶，然後使用您的手機號碼或電子郵件地址登錄。

 主頁將會連接所有設備。

 可設定智能設備特定條件下、執行指定操作。

 個人資料管理，常見問題解答，設置等。

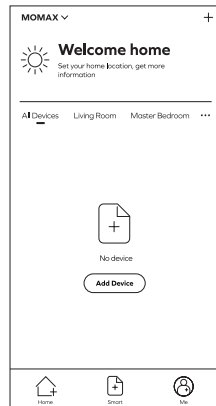

### 3. 開啟 Wi-Fi

將ChargeHub連接電源，按住總開關5秒，LED指示燈將閃爍白色。

在應用程式按“+” (添加設備)，你會看到“發現待添加設備MOMAX智能排插”的彈出訊息。按“去添加”並選擇 MOMAX智能排插。

提示：

- 不能透過手機的藍牙清單直接配對本產品。
- 搜索過程可能需要兩分鐘。請在此期間不要執行任何操作。

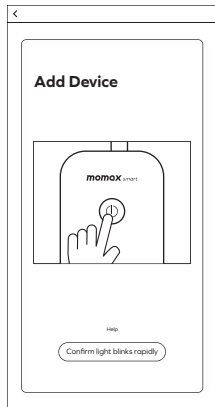

### 4. 連接到互聯網Wi-Fi

將ChargeHub連接電源，按住總開關5秒，LED指示燈將閃爍白色。按右上角的“+”，輸入Wi-Fi名稱和密碼以進行Wi-F連接。智能設備將開始通過Wi-Fi網絡連接到您的設備。

提示：

- 需要穩定的2.4GHz Wi-Fi 網絡。
- 如Wi-Fi 斷開連接，請重覆以上步驟回連。

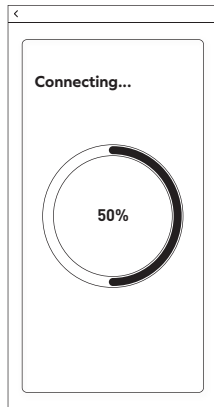
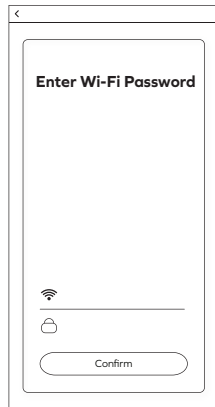

## 5. 成功連接

連接完成後。您可以編輯設備的名稱。

提示：\*設備名稱應易於識別且易於發音（語音控制）。

## 6. 連接新的Wi-Fi網絡

按住機身上的電源按鍵5秒鐘，再進行步驟 1-5。

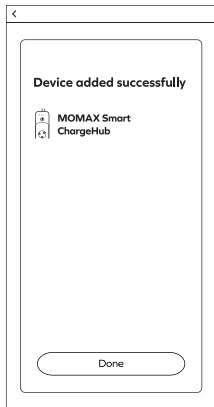

## 控制設備版面

您可以使用應用程式控制開/關、自動定時關閉，用電量顯示，過流保護限值功能等。

### 控制面板

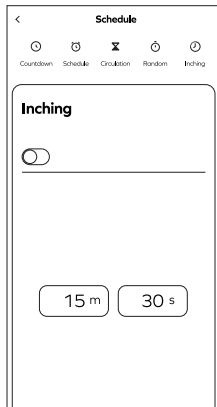
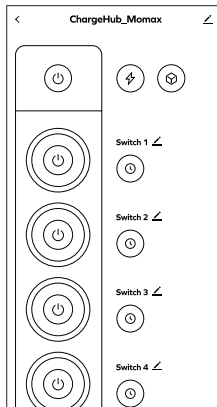

## 智能家居生態系統

添加多個設備的互動智能模式

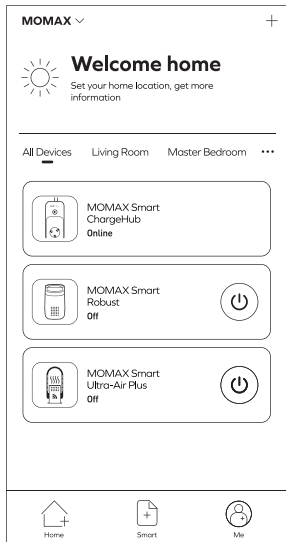

## 語音控制

此智能設備支持使用Amazon Alexa和Google Assistant平台進行語音控制。要連接這些平台，請參閱App>更多服務>語音服務。

每個平台的語音指令可能略有所差異，請參閱相關的用戶手冊。

開啟 / 關閉排插

開啟 / 關閉排插USB



## 產品總覽

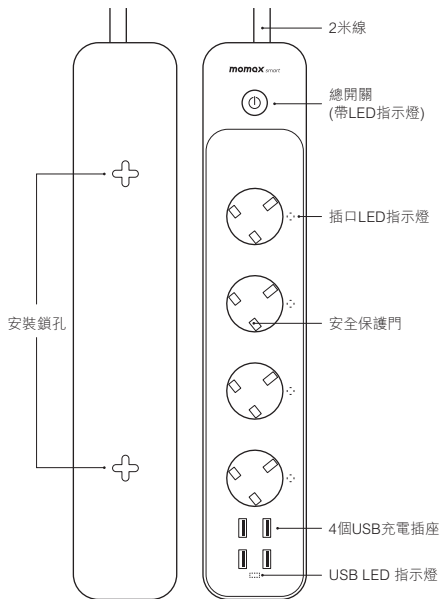

## 疑難排解

問題	可能原因及解決辦法
無法連接到 Momax Smart 應用程式	<ul style="list-style-type: none"><li>• 確保選擇2.4GHz Wi-Fi網絡。</li><li>• 檢查Wi-Fi密碼是否正確。</li><li>• 確保設備上的藍牙已打開。</li></ul>
電量統計	<ul style="list-style-type: none"><li>• 電量統計是0.3KW.H更新一次，如果使用的設備功率很小，電量統計的要累積到0.3KW.H更新才一次</li></ul>

## 經香港標準及檢定中心(STC)驗證及相關證書

**CE** : BS 1363-2

IEC-60669-2-1

EN62368

EN62680

**Erp** : EU 2019/1782

**RoHS** : 2011/65/EU

**RED**: EN 301 489-1/-17

EN 300 328

EN 62311

EN 55032

EN 55035

## 產品規格

型號	: US2S
操作電壓/頻率	: 230V ~ 50-60Hz · 2990W(max.)
額定功率	: 24W
輸入電流/功率	: 13A (max.)
插座數量	: 4 x AC 插座 4 x USB 充電座
插頭	: 附保險絲防撞 BS1363A
額定USB輸出	: 5V - 2.4A (4.8A max.)
無線頻率	: 2.402GHz - 2.480GHz
無線距離	: 10m
材質	: PC 94V0
尺寸	: 380 x 70.5 x 44mm
線長	: 2m ± 0.2m
重量	: 940g ± 50g

## 包裝內容

1. ChargeHub IoT 智能排插
2. 使用說明書及保用證

## 注意事項

使用前，請仔細閱讀本用戶手冊，並妥善保存以備將來參考。

1. 請勿自行拆開或改裝本產品；
2. 請勿將本產品存放在潮濕環境中；
3. 請勿將產品靠近熱源或於熱源附近充電；
4. 請勿將水或其它液體流入本產品介面內部，導致本產品損壞；
5. 避免陽光直接照射；
6. 使用或充電期間避免長時間運行高耗能的程式；
7. 請於通風良好的地方使用；
8. 如出現過熱，請停止使用。
9. 此產品僅供一般家居使用。

## 智能移動應用平台服務協議

請參考移動應用程式內容：在接受本協議之前請您務必仔細閱讀本協議的移動應用程式全部內容，充分理解條款內容，特別是限制及免責條款。限制或免除責任條款，私隱聲明，將以加粗或其他醒目形式提示您注意。如果您對本協議的條款有疑問的，請聯繫相關業務部門進行詢問。除非您已閱讀並接受本協議及相關協議、規則等所有條款，否則，您無權使用本服務。一旦您選“同意協議並提交”（具體措辭詳見註冊頁面）並完成註冊流程，或您以任何方式使用本服務，即視為您已閱讀並同意上述協議、規則等的約束。如您有違反本協議的任何行為時，智能生活有權根據您違反的情況隨時單方採取限制、中止或終止向您提供服務等措施，並有權追究您相關責任。

## 如何處理廢棄電子產品

1. 請勿將電子產品當成家庭廢棄物丟棄；
2. 請依當地的法例規定處理廢棄的電子產品；
3. MOMAX鼓勵您積極參與電子產品回收計劃。

## 保養條款

1. 由購買日期起12個月內，如產品有損壞或故障，經本公司技術人員證實為在正常使用之情況下發生，本公司將提供免費維修服務；
2. 維修時必須出示本保用證及購買商號之發票正本，如果用戶不能提供，本公司有權不提供維修服務。用戶可能需要支付相關維修費用；
3. 保用期內，出現以下條款產品保用證自動失效：
  - (a) 是可消耗的部件，例如過濾網；
  - (b) 非本公司人員恣意拆解或維修產品之任何部分；
  - (c) 錯誤的操作如：非法接駁電源，以及水、污穢物滲入產品內導致產品損；
  - (d) 不可抗拒意外事件或天然災害導致產品損壞；
4. 此保用證如經塗改，保用證自動失效；
5. 本公司有權增刪任何維修及保用條款而不作通知；
6. 如因錯誤使用本公司產品而導致手提電話或其他電子產品有任何損壞，本公司不會承擔任何責任；
7. 有關 MOMAX 原裝產品和您的手機或電子產品的相容性，請在購買時向經銷商確認。此產品規格隨時可能變更，恕不另行通告；
8. 請瀏覽 [www.momax.net](http://www.momax.net) 瞭解最新產品資訊。

## 使用之前

1. 請確保您所在地區的電源供應符合產品要求。
2. 確保電源線和產品沒有破損。
3. 本產品不防水。

## 快速入門指南

### 1. 下載“MOMAX Smart”應用程式

在iOS或Android或任何平台上搜索“MOMAX Smart”應用程式。



MOMAX Smart







## 2. 注册

注册一个帐户，然后使用您的手机号码或电子邮件地址登录。

 主页将会连接所有设备。

 可设定智能设备特定条件下、执行指定操作。

 个人资料管理，常见问题解答，设置等。

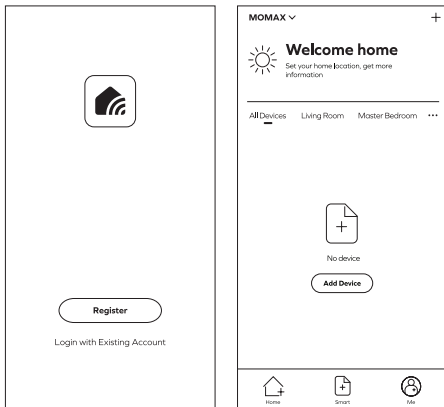

## 3. 开启 Wi-Fi

将ChargeHub连接电源，按住总开关5秒，LED指示灯将闪烁白色。

在应用程式按“+” (添加设备)，你会看到“发现待添加设备 MOMAX智能排插”的弹出讯息。按“去添加”并选择 MOMAX智能排插。

提示：

- 不能透过手机的蓝牙清单直接配对本产品。
- 搜索过程可能需要两分钟。请在此期间不要执行任何操作。

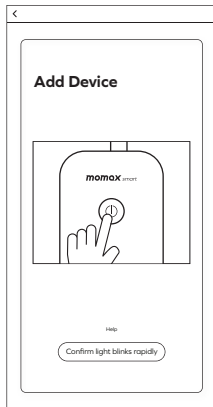

#### 4. 连接到互联网Wi-Fi

将ChargeHub连接电源，按住总开关5秒，LED指示灯将闪烁白色。按右上角的“+”，输入Wi-Fi名称和密码以进行Wi-F连接。智能设备将开始通过Wi-Fi网络连接到您的设备。

提示：

- 需要稳定的2.4GHz Wi-Fi 网络。
- 如Wi-Fi 断开连接，请重覆以上步骤回连。

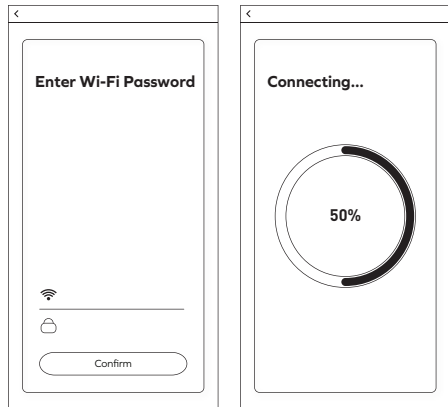

#### 5. 成功连接

连接完成后。您可以编辑设备的名称。

提示：\*设备名称应易于识别且易于发音（语音控制）。

#### 6. 连接新的Wi-Fi网络

按住机身上的电源按钮5秒钟，再进行步骤 1-5。

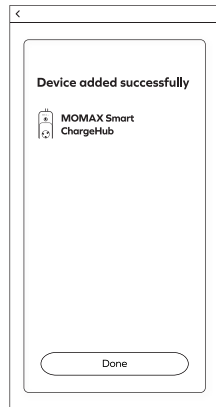

## 控制设备版面

您可以使用应用程序控制开/关、自动定时关闭、用电量显示、过流保护限值功能等。

控制面板

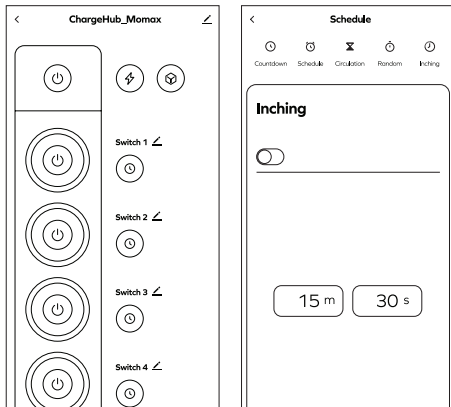

## 智能家居生态系统

添加多个设备的互动智能模式

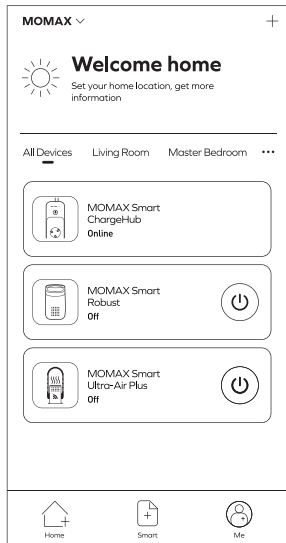

## 语音控制

此智能设备支持使用Amazon Alexa和Google Assistan平台进行语音控制。要连接这些平台，请参阅App>更多服务>语音服务。

每个平台的语音指令可能略有所差异，请参阅相关的用户手册。

开启 / 关闭排插

开启 / 关闭排插USB



## 产品总览

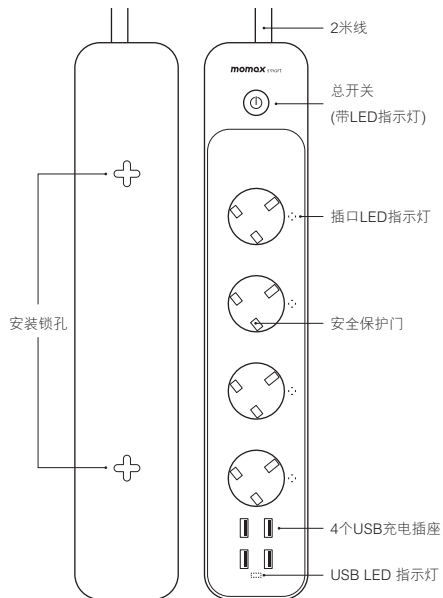

## 疑难排解

问题	可能原因及解决办法
无法连接到 Momax Smart 应用程式	<ul style="list-style-type: none"><li>• 确保选择2.4GHz Wi-Fi网络。</li><li>• 检查Wi-Fi密码是否正确。</li><li>• 确保设备上的蓝牙已打开。</li></ul>
电量统计	<ul style="list-style-type: none"><li>• 电量统计是0.3KW/H更新一次，如果使用的设备功率很小，电量统计的要累积到0.3KW.H更新才一次</li></ul>

## 经香港标准及检定中心(STC)验证及相关证书

**CE** :BS 1363-2

**RED**: EN 301 489-1/-17

IEC-60669-2-1

EN 300 328

EN62368

EN 62311

EN62680

EN 55032

**Erp** :EU 2019/1782

EN 55035

**RoHS** : 2011/65/EU

## 产品规格

型号 : US2S

操作电压/频率 : 230V ~ 50-60Hz · 2990W(max.)

额定功率 : 24W

输入电流/功率 : 13A (max.)

插座数量 : 4 x AC 插座

4 x USB 充电座

插头 : 附保险丝防撞 BS1363A

额定USB输出 : 5V - 2.4A (4.8A max.)

无线频率 : 2.402GHz - 2.480GHz

无线距离 : 10m

材质 : PC 94V0

尺寸 : 380 x 70.5 x 44mm

线长 : 2m ± 0.2m

重量 : 940g ± 50g

## 包装内容

1. ChargeHub IoT 智能排插

2. 使用说明书及保用证

## 注意事项

使用前，请仔细阅读本用户手册，并妥善保存以备将来参考。

1. 请勿自行拆开或改装本产品；
2. 请勿将本产品存放在潮湿环境中；
3. 请勿将产品靠近热源或于热源附近充电；
4. 请勿将水或其它液体流入本产品介面内部，导致本产品损坏；
5. 避免阳光直接照射；
6. 使用或充电期间避免长时间运行高耗能的程式；
7. 请于通风良好的地方使用；
8. 如出现过热，请停止使用。
9. 此产品仅供一般家居使用。

## 智能移动应用平台服务协议

请参考移动应用程式内容：在接受本协议之前请您务必仔细阅读本协议的移动应用程式全部内容，充分理解条款内容，特别是限制及免责条款。限制或免除责任条款，私隐声明，将以加粗或其他醒目形式提示您注意。如果您对本协议的条款有疑问的，请联系相关业务部门进行询问。除非您已阅读并接受本协议及相关协议、规则等所有条款，否则，您无权使用本服务。一旦您选“同意协议并提交”（具体措施详见注册页面）并完成注册流程，或您以任何方式使用本服务，即视为您已阅读并同意上述协议、规则等的约束。如您有违反本协议的任何行为时，智能生活有权根据您违反的情况随时单方采取限制、中止或终止向您提供服务等措施，并有权追究您相关责任。

## 如何处理废弃电子产品

1. 请勿将电子产品当成家庭废弃物丢弃；
2. 请依当地的法规规定处理废弃的电子产品；
3. MOMAX鼓励您积极参与电子产品回收计划。

## 保养条款

1. 由购买日期起12个月内，如产品有损坏或故障，经本公司技术人员证实为在正常使用之情况下发生，本公司将提供免费维修服务；
2. 维修时必须出示本保用证及购买商号之发票正本，如果用户不能提供，本公司有权不提供维修服务。用户可能需要支付相关维修费用；
3. 保用期内，出现以下条款产品保用证自动失效：
  - (a) 是可消耗的部件，例如过滤网；
  - (b) 非本公司人员恣意拆解或维修产品之任何部分；
  - (c) 错误的操作如：非法接驳电源，以及水、污秽物渗入产品内导致产品损；
  - (d) 不可抗拒意外事件或自然灾害导致产品损坏；
4. 此保用证如经涂改，保用证自动失效；
5. 本公司有权增删任何维修及保用条款而不作通知；
6. 如因错误使用本公司产品而导致手提电话或其他电子产品有任何损坏，本公司不会承担任何责任；
7. 有关 MOMAX 原装产品和您的手机或电子产品的相容性，请在购买时向经销商确认。此产品规格随时可能变更，恕不另行通告；
8. 请浏览 [www.momax.net](http://www.momax.net) 了解最新产品资讯。

# **momax**

## **Warranty / 保用證 / 保用证**

Model / 型號 / 型号: \_\_\_\_\_

Date of Purchase / 購買日期 / 购买日期: \_\_\_\_\_

Remarks / 備註 / 备注: \_\_\_\_\_

### **Customer Service / 客戶服務中心 / 客户服务中心**

Hong Kong and Macau:

Unit A, 4/F., Cheung Lung Industrial Building,

10 Cheung Yee Street, Lai Chi Kok, Kowloon, Hong Kong

Hotline: 852-2402 3186 E-Mail: info@momax.net

香港及澳門:

香港九龍荔枝角長義街10號昌隆大廈4樓A室

服務熱線: 852-2402 3186 電郵: info@momax.net

中国内地:

摩米士科技(深圳)有限公司

广东省深圳市深南大道7006号万科富春东方大厦7楼

邮编: 518000 全国服务热线: 86-400-886-0010

电邮: info@momax.net.cn

Copyright © 2021 MOMAX Technology Ltd. All rights reserved.

MOMAX is registered trademark of MOMAX Technology Ltd.

All other trademarks are the property of their respective owners.

版權所有 © 2021 MOMAX Technology Ltd。保留所有權利。

MOMAX是MOMAX Technology Ltd 的註冊商標。

所有其他商標均為其各自擁有者的財產。

版权所有 © 2021 MOMAX Technology Ltd。保留所有权利。

MOMAX是MOMAX Technology Ltd 的注册商标。

所有其他商标均为其各自拥有者的财产。







[www.momax.net](http://www.momax.net)