

INSTRUCTION MANUAL

使用說明 / 使用说明

momax *smart*

Smart Sensor

IoT Human Presence Sensor

人體感應器

人体传感器

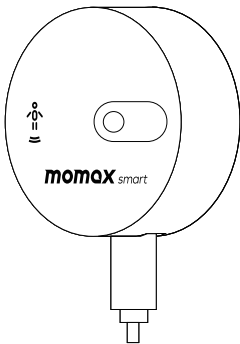

SL12S

Product Information

p.2 - 14

產品資料

p.15 - 26

产品资料

p.27 - 38



PRODUCT OVERVIEW

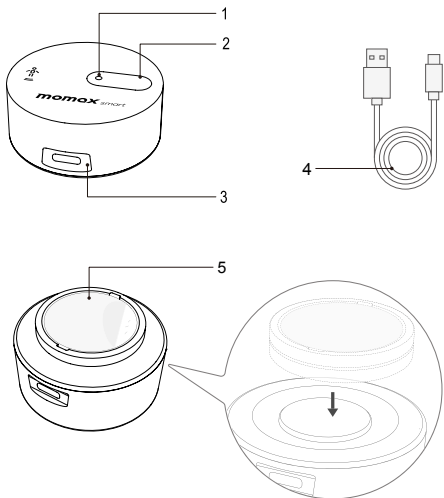

1. LED indicator & Light Intensity Sensor
2. Pairing Button
3. USB Type C Power in
4. USB Charging Cable
5. Double-side tape / Mounting Base

Indicator Light Operating Status:

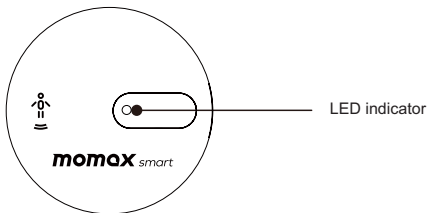

Product status	Indicator status
Power On or Reset	The blue light and red light flash once
Waiting for pairing	The blue light keeps flashing slowly (timeout after 3min)
"Someone exists" detected	The blue light flashes every 5 seconds.
Button is valid	The blue light is always on when the button is pressed, and the blue light is off after releasing the button.
Error	Red light keeps on

INTRODUCTION

Momax Human Presence sensor

Momax Human Presence sensor is an intelligent induction device that can sense the stillness, micro-moment and movement of the human body. The built-in Zigbee wireless communication chip enables it to be connected to the Momax platform, and can be linkage with other device through the automation setting on the Momax app.

Please find "SL12S" in MOMAX's channel [helpdesk momaxsmart.com](https://www.youtube.com/channel/UCMOMAX) to watch the quick start tutorial.



Quick Start Guide

1. Download 'Momax Smart' APP

Search "Momax Smart" app on iOS or Android or any platform.



MOMAX Smart

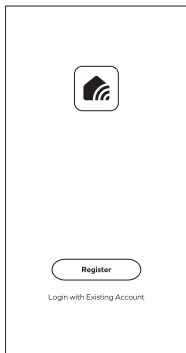

2. Register

Register an account and log in using your mobile number or email address.



Home

The Home page of all connected devices.



Smart

To set scenarios or conditions and respective actions of the new smart device.



Me

Profile management, FAQ, setting, etc.

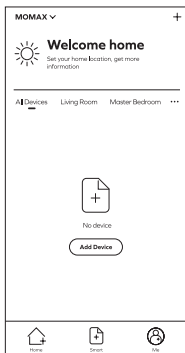

3. Product Pairing

This presence Sensor must be worked together with Momax Gateway. Please make sure Momax smart app paired up with Momax Gateway first.

Before start, please install and plug in power cable with the Presence sensor. The sensor stays in pairing mode automatically for 3 min and the blue light keeps flashing slowly. If not, Press the reset button for 10 seconds to initiate the pairing process.

After the gateway is successfully added, enter the gateway's page in MOMAX Smart APP. Click "Add" or "Add Zigbee device" to start the pairing Process.

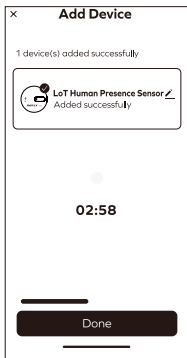

INSTALLATION GUIDE

To ensure optimal performance, we recommend installing the sensor as a wall-mount type. Firstly, select a suitable installation height that is around 1m off the ground, at the same level as a person's chest when sitting quietly. However, if there are any obstacles or it's inconvenient to install at this height, you may install it at a higher position, not exceeding 2m, and adjust the tilt angle accordingly to align with the chest.

Next, select the installation horizontal position. The test reference induction distance of 1m side mount height (with sensitivity and the furthest detection distance adjusted to the maximum) is as follows:

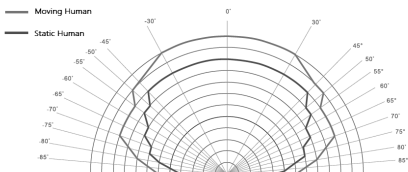

Once you've confirmed the mounting location, please stick directly the sensor on the surface if the mounting area is a ferromagnetic metal surface and no tilt angle is required. However, if the mounting surface is not a ferromagnetic metal or a tilt angle is required, please place the sensor magnetically on the mounting plate and stick the plate on the mounting surface using double-adhesive tape. Then, you can adjust the tilt angle to the appropriate position.

Please note the following to ensure optimal use of the sensor:

Please note that within the sensing range, certain elements such as swinging green plants, moving metal objects, fluttering curtains or clothes, running air-conditioners or fans, and other interferences could cause the sensor to misjudge the detection as a human body. Additionally, if there is any vibration or shaking at the installation location, it could also lead to misjudgment as a human body.

This sensor is not intended for professional use, and it is not waterproof or weatherproof. To ensure long-term normal use, please install it in a dry and indoor area.

SPECIFICATIONS

Model	: SL12S
USB-C input	: 5V=1A
Power	: 0.5W
Wireless protocol	: Zigbee 3.0
Radar frequency	: 24GHz-24.25GHz
Detection range	: 6m
Light intensity range	: 0-10000lux
Operating temperature	: -10 °C ~40 °C
Material	: ABS
Dimension	: 49.6 x 50 x 20.6 mm
Weight	: 65g ± 5g

CONTAINS :

1. Smart Sensor IoT Human Presence Sensor
2. Mounting base
3. USB-A to USB-C cable (1.5m)
4. Instruction manual and warranty card

FUNCTIONS

Once the sensor and APP are paired, the APP enables you to verify the presence of individuals within the sensor detection area, detected distance for the person, check the duration of their stay, and monitor the present illuminance (Lux) in the surrounding area.

From the APP, it will display the result/data as following:

Items	Results	Remarks
Presence state	Person detected/ Nobody	The presence of someone within detection area
Current Distance	0-600cm	Detected distance for person
Illuminance Value	0-10000 Lux	Present illuminance in the area
Presence Record	Record	Presence state historical
Illuminance Record	Record	Illuminance historical record

Based on actual usage, the user could set the parameter via APP to optimize the using case :

Items	Parameter Range	Remarks
The farthest Detection	75/150/225/300/375/ 450/525/600 cm	The farthest detection range
Presence Time	0-65535 min	The duration of person stay
Nobody Time	10-10000S	The time to determine pers on not exists
Motion Detection Sensitivity	1-5	1 is less sensitive,5 is highly sensitive
Static-State DetectionSensitivity	1-5	1 is less sensitive,5 is highly sensitive

Regarding the illuminance (Lux) reading, here is the reference to demonstrate the reality environment :

- **Bright Summer Day:** 100,000 Lux (~10,000 footcandles)
- **Full Daylight:** 10,000 Lux (~1,000 footcandles)
- **Overcast Day:** 1,000 Lux (~100 footcandles)
- **Traditional Office Lighting:** 300-500 Lux (30-50 footcandles)
- **Common Stairway:** 50-100 Lux (5-10 footcandles)
- **Twilight:** 10 Lux (1 footcandle)
- **Full Moon:** <1 Lux (<0.1 footcandle)

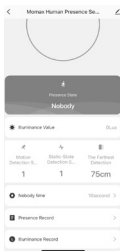

User can set up the intelligent scenes to achieve the related automation.

For example:

"Person detected" > "Turn on the light"

"Nobody" > "Turn off the light"

Select the create smart scene of APP page > "When device status changes", then select the product — Presence sensor, select "Presence State" > and confirm the condition (Person detected/ Nobody) to trigger intelligent scene.

SERVICE AGREEMENT OF SMART MOBILE APPLICATION PLATFORM

Please reference Mobile Apps content: Before accepting the Agreement, you are supposed to thoroughly read all contents of the Agreement, and fully know its terms, especially restrictive clauses or exceptions and Privacy Notice. Restrictive clauses or exceptions are bold or highlighted in other forms to catch your attention. In case of any doubt for the terms of the Agreement, please contact relevant business department of Tuya. You are not allowed to use the service before you have read and accepted all terms of the Agreement, relevant agreements and rules, etc.

Once you select "agree and submit the Agreement" (see registration page for detailed wordings) and complete the registration procedure, or you use the service in any form, it will be deemed that you have read and agreed with the restriction of the Agreement and rules above. In case of any breach of the Agreement, Tuya has the right to unilaterally restrict, suspend or terminate the service for you, and has the right to investigate your relevant responsibilities.

WARNING

1. Do not dismantle or modify the product;
2. Do not store the product in wet conditions;
3. Do not keep or use the product near heat sources;
4. Do not let water or any other liquid flows into the inside part of the product's interface. This would cause damages to the product.

DISPOSAL OF ELECTRONIC PRODUCTS

1. Do not place the product as household waste;
2. Please dispose of discarded electronic products properly according to local regulations.
3. MOMAX encourages you to participate in electronics recycling program.

WARRANTY CONDITIONS

1. For any defect, in the judgment of our technician, caused under normal use, we are responsible for repairing free of charges 12 months commencing from the date of purchase at the discretion of our company;
2. A valid warranty card and original purchase invoice must be presented upon request of warranty service;
3. This warranty card shall not apply to the product if:
 - (a) it has explicitly modified or repaired in any way by persons other than technicians of this company, or;
 - (b) it has been damaged through misuse, malicious acts, negligence, inflow of any liquid, or;
 - (c) losses or damages are caused by force majeure or natural disasters.
4. No alteration to this warranty card will be allowed;
5. The warranty terms and conditions are subject to change without prior notice;
6. Please retain your proof of purchase for warranty service;
7. Please consult the dealer about the product compatibility with your cell phone / PDA before purchase. Product specifications are subject to change without prior notice;
8. Please visit www.momax.net for latest product information.

產品概覽

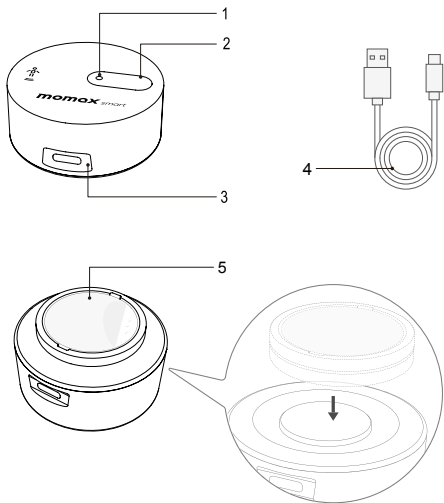

1. LED指示燈 & 光度傳感器
2. 配對按鈕
3. USB-C電源輸入
4. USB充電線
5. 雙面膠 / 安裝底座

指示燈工作狀態

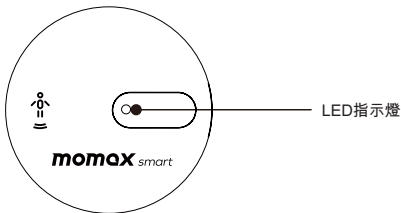

產品狀態	指示燈狀態
開機或重置	藍燈紅燈閃一次
等待配對	藍燈一直慢閃（3分鐘後自動關閉）
檢測到“有人存在”	藍燈每 5 秒閃爍一次。
按鈕有效	按下按鈕時藍燈常亮，鬆開按鈕後藍燈熄滅。
錯誤	紅燈一直亮著

介紹

智能人體感應器

Momax Human Presence sensor是一款智能感應設備，可以感知人體的靜止、微動和運動。內置Zigbee無線通訊芯片，可連接Momax平台，通過Momax app上的自動化設置，可與其他設備聯動。

請在MOMAX的頻道helpdesk.momaxsmart.com中搜尋“SL12S”，以觀看快速入門教學。



快速操作指南

1. 下載 'Momax Smart' 應用程式

在iOS或Android或任何平台上搜尋"Momax Smart"。



MOMAX Smart

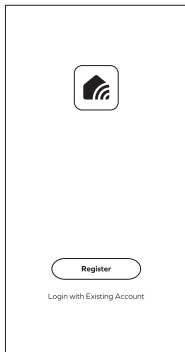

2. 註冊

註冊帳戶後使用您的手機號碼或電子郵件地址登錄。



Home

連接的設置清單。



Smart

設定某個環境或條件下，讓自動執行你的預設模式。



Me

個人資料管理，常見問題解答，設置等。

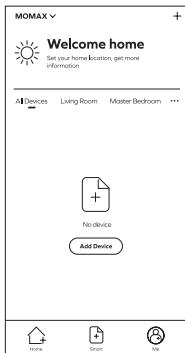

3. 產品配對

此感應器必須與 Momax 網關一起使用。請先確保 Momax 應用 APP 與 Momax 網關配對使用。

在開始之前，請安裝並接上帶有感應器的電源線。感應器自動保持配對模式 3 分鐘，藍燈持續緩慢閃爍。如果沒有，請按住重置按鈕 10 秒鐘以啟動配對流程。

網關添加成功後，進入 MOMAX Smart APP 中的網關頁面。單擊 “添加” 或 “添加 Zigbee 設備” 開始配對過程。

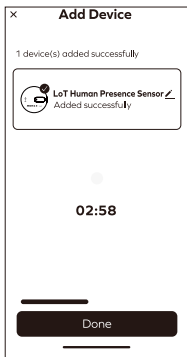

安裝指南

為確保最佳性能，我們建議將感應器安裝為壁掛式。首先，選擇合適的安裝高度，離地1m左右，靜坐時與人的胸部齊平。但是，如果有障礙物或者不方便安裝在這個高度，可以將其安裝在較高的位置，但不應超過2m，並相應調整傾斜角度以與胸部對齊。

接下來，選擇安裝水平位置。1m側裝高度測試參考感應距離（靈敏度和最遠探測距離調到最大）如下：

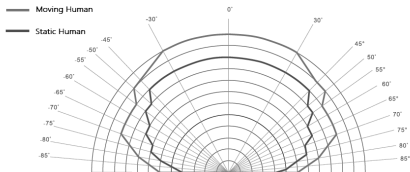

確認安裝位置後，如果安裝區域是鐵磁性金屬表面並且不需要傾斜角度，請將感應器直接粘貼在表面上。但是，如果安裝面不是鐵磁性金屬或需要傾斜角，請將感應器磁性放置在安裝底座上，然後用雙面膠帶將安裝底座粘在安裝面上。然後，您可以將傾斜角度調整到合適的位置。

請注意以下事項以確保最佳使用：

請注意，在感應範圍內，某些因素，如擺動的綠植、移動的金屬物體、飄動的窗簾或衣服、運行的空調或風扇等乾擾因素，可能會導致傳感器誤判為人體檢測。此外，如果安裝位置有任何震動或晃動，也可能導致誤判為人體存在。

該傳感器不適合專業用途，不防水或防風雨。為確保長期正常使用，請將其安裝在乾燥的室內區域。

產品規格

型號	: SL12S
USB-C 輸入	: 5V=1A
功率	: 0.5W
無線協議	: Zigbee 3.0
雷達頻率	: 24GHz-24.25GHz
檢測範圍	: 6m
光感範圍	: 0-10000lux
工作溫度	: -10 °C ~40 °C
材質	: ABS
尺寸	: 49.6 x 50 x 20.6 mm
重量	: 65g ± 5g

包裝內容：

1. 人體感應器
2. 安裝底座
3. USB-A 至 USB-C 連接線 (1.5m)
4. 說明書及保用證

功能

感應器與APP配對後，APP可讓您驗證感應器檢測區域內是否有人、檢測到人的距離、檢查他們停留的時間以及監控周圍區域的當前光照度（Lux）。

從 APP 中，它將顯示結果/數據如下：

項目	結果	評論
存在狀態	有人/無人	檢測區域內有人的存在
當前距離	0-600cm	檢測有人的距離
光照度	0-10000 Lux	該區域的當前光照度
存在狀態記錄	記錄	存在狀態歷史記錄
光照度記錄	記錄	光照度歷史記錄

用戶可根據實際使用情況，通過APP設置參數，優化使用場景：

項目	參數範圍	評論
最遠檢測距離	75/150/225/300/375/ 450/525/600 厘米	最遠可檢測範圍
存在保持時間	0-65535 分鐘	感應人的停留時間
無人判斷時間	10-10000秒	判斷人不存在的所需時間
動態檢測靈敏度	1-5	1 不太敏感 ,5 非常敏感
靜態檢測靈敏度	1-5	1 不太敏感 ,5 非常敏感

關於光照度（Lux）讀數，這裡是參考演示現實環境：

- 夏日的陽光：100,000 Lux（~10,000 支燭光）
- 一般日光：10,000 Lux（~1,000支燭光）
- 陰天：1,000 Lux（~100支燭光）
- 傳統辦公室照明：300-500 Lux（30-50支燭光）
- 公共樓梯：50-100 Lux（5-10支燭光）
- 暮光：10 Lux（1支燭光）
- 滿月：<1 Lux（<0.1支燭光）

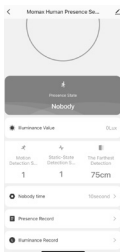

用戶可以通過設置智能場景來實現相關的自動化。

例如：“檢測有人” > “開燈”

“檢測無人” > “關燈”

選擇APP頁面創建智能場景> “設備狀態變化時”，然後選擇產品-存在傳感器，選擇“存在狀態” 去確認條件（檢測到人/無人），從而觸發智能場景。

智能生活平台應用程式服務協議

請參考移動應用程式內容：在接受本協議之前請您務必仔細閱讀本協議的移動應用程式全部內容，充分理解條款內容，特別是限制及免責條款。

限制或免除責任條款，私隱聲明，將以加粗或其他醒目形式提示您注意。如果您對本協議的條款有疑問的，請聯繫相關業務部門進行詢問。除非您已閱讀並接受本協議及相關協議、規則等所有條款，否則，您無權使用本服務。一旦您選擇“同意協議並提交”（具體措辭詳見註冊頁面）並完成註冊流程，或您以任何方式使用本服務，即視為您已閱讀並同意上述協議、規則等的約束。

如您有違反本協議的任何行為時，智能生活有權根據您違反的情況隨時單方採取限制、中止或終止向您提供服務等措施，並有權追究您相關責任。

警告

1. 請勿自行拆開或改裝本產品；
2. 請勿將本產品存放在潮濕環境中；
3. 請勿將產品靠近熱源或於熱源附近充電；
4. 請勿將水或其它液體流入本產品介面內部，導致本產品損壞。

如何處理廢棄電子產品

1. 請勿將電子產品當成家庭廢棄物丟棄；
2. 請依當地的法例規定處理廢棄的電子產品；
3. MOMAX鼓勵您積極參與電子產品回收計劃。

保養條款

1. 由購買日期起12個月內，如產品有損壞或故障，經本公司術人員證實為在正常使用之情況下發生，本公司將提供免費維修服務；
2. 維修時必須出示本保用證及購買商號之發票正本，如果用戶不

能提供，本公司有權不提供維修服務。用戶可能需要支付相關維修費用；

3. 保用期內，出現以下條款產品保用證自動失效；
 - (a) 非本公司人員蓄意拆解或維修產品之任何部分；
 - (b) 錯誤的操作如：非法接駁電源，以及水、污穢物滲入產品內導致產品損壞；
 - (c) 不可抗拒意外事件或天然災害導致產品損壞；
4. 此保用證如經塗改，保用證自動失效；
5. 本公司有權增刪任何維修及保用條款而不作通知；
6. 如因錯誤使用本公司產品而導致手提電話或其他電子產品有任何損壞，本公司不會承擔任何責任；
7. 有關 MOMAX 原裝產品和您的手機或電子產品的相容性，請在購買時向經銷商確認。此產品規格隨時可能變更，恕不另行通知；
8. 請瀏覽 www.momax.net 瞭解最新產品資訊。

产品概览

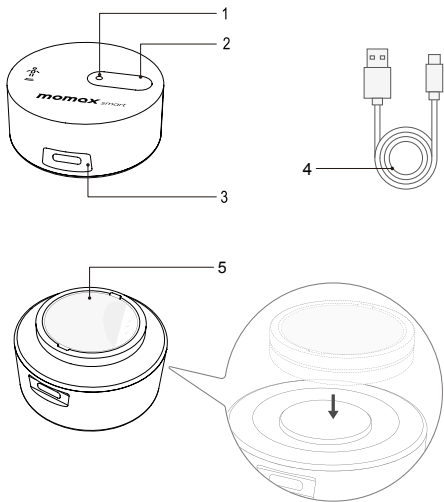

1. LED指示灯 & 光度传感器
2. 配对按钮
3. USB-C电源输入
4. USB充电线
5. 双面胶 / 安装底座

指示灯工作状态

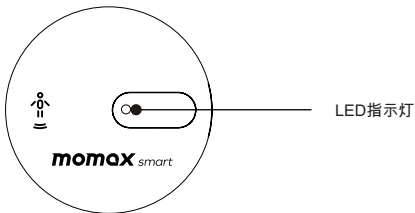

产品状态	指示灯状态
开机或复位	蓝灯红灯闪一次
等待配对	蓝灯一直慢闪（3分钟后自动关闭）
检测到“有人存在”	蓝灯每 5 秒闪烁一次。
按钮有效	按下按钮时蓝灯常亮，松开按钮后蓝灯熄灭。
错误	红灯一直亮著

介绍

智能人体传感器

Momax Human Presence sensor是一款智能感应设备，可以感知人体的静止、微动和运动。内置Zigbee无线通讯芯片，可连接Momax平台，通过Momax app上的自动化设置，可与其他设备联动。

请在MOMAX的频道helpdesk.momaxsmart.com中搜寻“SL12S”，以观看快速入门教学。



快速操作指南

1. 下载 'Momax Smart' 应用程序

在iOS或Android或任何平台上搜寻"Momax Smart"。



MOMAX Smart

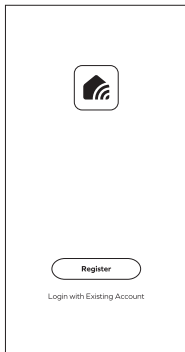

2. 注册

注册帐户后使用您的手机号码或电子邮件地址登录。



Home

连接的设置清单。



Smart

设定某个环境或条件下，让自动执行你的预设模式。



Me

个人资料管理，常见问题解答，设置等。

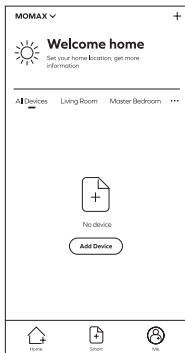

3. 产品配对

此感应器必须与 Momax 网关一起使用。请先确保 Momax 应用 APP 与 Momax 网关配对使用。

在开始之前，请安装并接上带有感应器的电源线。感应器自动保持配对模式 3 分钟，蓝灯持续缓慢闪烁。如果没有，请按住重置按钮 10 秒钟以启动配对流程。

网关添加成功后，进入 MOMAX Smart APP 中的网关页面。单击“添加”或“添加 Zigbee 设备”开始配对过程。

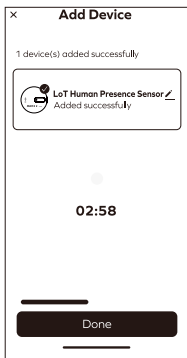

安装指南

为确保最佳性能，我们建议将感应器安装为壁挂式。首先，选择合适的安装高度，离地1m左右，静坐时与人的胸部齐平。但是，如果有障碍物或者不方便安装在这个高度，可以将其安装在较高的位置，但不应超过2m，并相应调整倾斜角度以与胸部对齐。

接下来，选择安装水平位置。1m侧装高度测试参考感应距离（灵敏度和最远探测距离调到最大）如下：

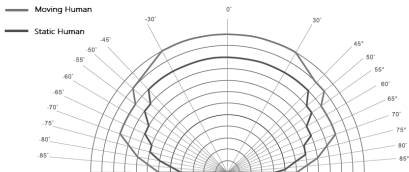

确认安装位置后，如果安装区域是铁磁性金属表面并且不需要倾斜角度，请将感应器直接粘贴在表面上。但是，如果安装面不是铁磁性金属或需要倾斜角，请将感应器磁性放置在安装底座上，然后用双面胶带将安装底座粘在安装面上。然后，您可以将倾斜角度调整到合适的位置。

请注意以下事项以确保最佳使用：

请注意，在感应范围内，某些因素，如摆动的绿植、移动的金属物体、飘动的窗帘或衣服、运行的空调或风扇等干扰因素，可能会导致传感器误判为人体检测。此外，如果安装位置有任何震动或晃动，也可能导致误判为人体存在。

该传感器不适合专业用途，不防水或防风雨。为确保长期正常使用，请将其安装在干燥的室内区域。

产品规格

型号	: SL12S
USB-C 输入	: 5V=1A
功率	: 0.5W
无线协议	: Zigbee 3.0
雷达频率	: 24GHz-24.25GHz
检测范围	: 6m
光感范围	: 0-10000lux
工作温度	: -10 °C ~40 °C
材质	: ABS
尺寸	: 49.6 x 50 x 20.6 mm
重量	: 65g ± 5g

包装内容：

1. 人体传感器
2. 安装底座
3. USB-A 至 USB-C 连接线 (1.5m)
4. 说明书及保用证

功能

感应器与APP配对后，APP可让您验证感应器检测区域内是否有人、检测到人的距离、检查他们停留的时间以及监控周围区域的当前光照度（Lux）。

从 APP 中，它将显示结果/数据如下：

项目	结果	评论
存在状态	有人/无人	检测区域内有人的存在
当前距离	0-600cm	检测有人的距离
光照度	0-10000 Lux	该区域的当前光照度
存在状态记录	记录	存在状态历史记录
光照度记录	记录	光照度历史记录

用户可根据实际使用情况，通过APP设置参数，优化使用场景：

项目	参数范围	评论
最远检测距离	75/150/225/300/375/ 450/525/600 厘米	最远可检测范围
存在保持时间	0-65535 分钟	感应人的停留时间
无人判断时间	10-10000秒	判断人不存在的所需时间
动态检测灵敏度	1-5	1 不太敏感 ,5 非常敏感
静态检测灵敏度	1-5	1 不太敏感 ,5 非常敏感

关于光照度（Lux）读数，这里是参考演示现实环境：

- **夏日的阳光**：100,000 Lux（~10,000 支烛光）
- **一般日光**：10,000 Lux（~1,000支烛光）
- **阴天**：1,000 Lux（~100支烛光）
- **传统办公室照明**：300-500 Lux（30-50支烛光）
- **公共楼梯**：50-100 Lux（5-10支烛光）
- **暮光**：10 Lux（1支烛光）
- **满月**：<1 Lux（<0.1支烛光）

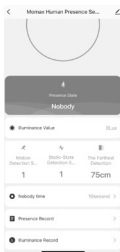

用户可以通过设置智能场景来实现相关的自动化。

例如：“检测有人” > “开灯”

“检测无人” > “关灯”

选择APP页面创建智能场景>“设备状态变化时”，然后选择产品-存在传感器，选择“存在状态”去确认条件（检测到人/无人），从而触发智能场景。

智能生活平台应用程序服务协议

请参考移动应用程序内容：在接受本协议之前请您务必仔细阅读本协议的移动应用程序全部内容，充分理解条款内容，特别是限制及免责条款。

限制或免除责任条款，私隐声明，将以加粗或其他醒目形式提示您注意。如果您对本协议的条款有疑问的，请联系相关业务部门进行询问。除非您已阅读并接受本协议及相关协议、规则等所有条款，否则，您无权使用本服务。一旦您选择“同意协议并提交”（具体措施详见注册页面）并完成注册流程，或您以任何方式使用本服务，即视为您已阅读并同意上述协议、规则等的约束。

如您有违反本协议的任何行为时，智能生活有权根据您的违反的情况随时单方采取限制、中止或终止向您提供服务等措施，并有权追究您相关责任。

警告

1. 请勿自行拆开或改装本产品；
2. 请勿将本产品存放在潮湿环境中；
3. 请勿将产品靠近热源或于热源附近充电；
4. 请勿将水或其它液体流入本产品介面内部，导致本产品损坏。

如何处理废弃电子产品

1. 请勿将电子产品当成家庭废弃物丢弃；
2. 请依当地的法例规定处理废弃的电子产品；
3. MOMAX鼓励您积极参与电子产品回收计划。

保养条款

1. 由购买日期起12个月内，如产品有损坏或故障，经本公司技术人员证实为在正常使用之情况下发生，本公司将提供免费维修服务；
2. 维修时必须出示本保用证及购买商号之发票正本，如果用户不

- 能提供，本公司有权不提供维修服务。用户可能需要支付相关维修费用；
3. 保用期内，出现以下条款产品保用证自动失效；
 - (a) 非本公司人员蓄意拆解或维修产品之任何部分；
 - (b) 错误的操作如：非法接驳电源，以及水、污秽物渗入产品内导致产品损坏；
 - (c) 不可抗拒意外事件或自然灾害导致产品损坏；
 4. 此保用证如经涂改，保用证自动失效；
 5. 本公司有权增删任何维修及保用条款而不作通知；
 6. 如因错误使用本公司产品而导致手提电话或其他电子产品有任何损坏，本公司不会承担任何责任；
 7. 有关 MOMAX 原装产品和您的手机或电子产品的相容性，请在购买时向经销商确认。此产品规格随时可能变更，恕不另行通告；
 8. 请浏览 www.momax.net 了解最新产品资讯。

WARRANTY / 保用證 / 保用证

Model / 型號 / 型号: _____

Date of Purchase / 購買日期 / 购买日期: _____

Remarks / 備註 / 备注: _____

Customer Service / 客戶服務中心 / 客户服务中心

Hong Kong and Macau:

Unit A, 4/F., Cheung Lung Industrial Building,

10 Cheung Yee Street, Lai Chi Kok, Kowloon, Hong Kong

Hotline: 852-2402 3186 E-Mail: info@momax.net

香港及澳門:

香港九龍荔枝角長義街10號昌隆大廈4樓A室

服務熱線: 852-2402 3186 電郵: info@momax.net

中国内地:

摩米士科技(深圳)有限公司

广东省深圳市深南大道7006号万科富春东方大厦7楼

邮编: 518000 全国服务热线: 86-400-886-0010

电邮: info@momax.net.cn

Copyright © 2023 MOMAX Technology Ltd. All rights reserved.

MOMAX is registered trademark of MOMAX Technology Ltd.

All other trademarks are the property of their respective owners.

版权所有 © 2023 MOMAX Technology Ltd. 保留所有权利。

MOMAX是MOMAX Technology Ltd 的注册商标。

所有其他商标均为其各自拥有者的财产。

版权所有 © 2023 MOMAX Technology Ltd. 保留所有权利。

MOMAX是MOMAX Technology Ltd 的注册商标。

所有其他商标均为其各自拥有者的财产。

