

MOMAX®

Ultra-Air

IoT UV Purifying Fan

智能紫外光空氣淨化無葉風扇

智能净化紫外线无叶风扇

(AP6S)

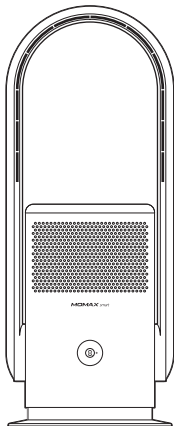

Instruction Manual

使用說明

Introduction p.2 - 25

產品資料 p.26 - 48

产品资料 p.49 - 71

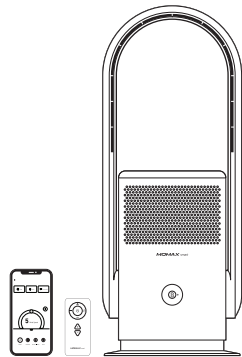

Introduction

How does bladeless work?

1. Air is sucked in through small vents in the base by an electric motor.
2. The air is propelled through the H13 HEPA and the UV-C chamber, then to the slit in the frame.
3. Air passes over the ramp which channels its direction.
4. As it is pushed out of the fan, surrounding air is drawn into the airflow, making the volume higher and smoother because of no rotor blades.

Before Using

1. Please make sure the electric power supply of your region meets the product's requirement.
2. Make sure there is no broken of the power cord and the product.
3. This product cannot replace daily air ventilation, dust collection, or use as a fume cupboard.
4. Do not use this appliance when you have used indoor smoke-type insect repellents or in places with oily residues, burning incense, or chemical fumes.
5. Leave at least 30cm of space around the product when using.
6. Do not insert your fingers or objects into the air outlet or the air inlet to prevent physical injury or malfunctioning of the appliance.
7. This product is not waterproof.

Quick Start Guide

1. Download 'MOMAX Smart' APP

Search 'MOMAX Smart' app on iOS or Android or any platform.





MOMAX smart



2. Register

Register an account and log in using your mobile number or email address.

 | The Home page of all connected devices.

 | To set scenarios or conditions and respective actions of the new smart device.

 | Profile management, FAQ, setting, etc.

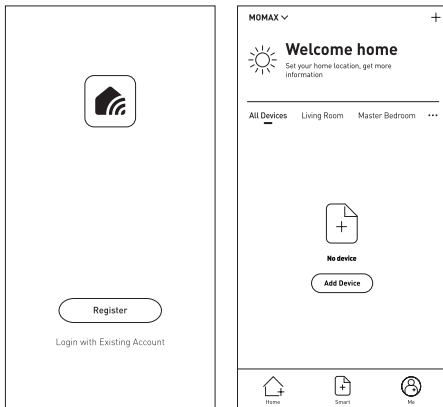

3. Turn on Wi-Fi

The app is ready to add a device, press & hold the touch screen for 5 secs (you will hear "beep" for 3 times).

When "F" appears and blinks, tap "Confirm indicator rapidly blink" on MOMAX Smart app to continue.

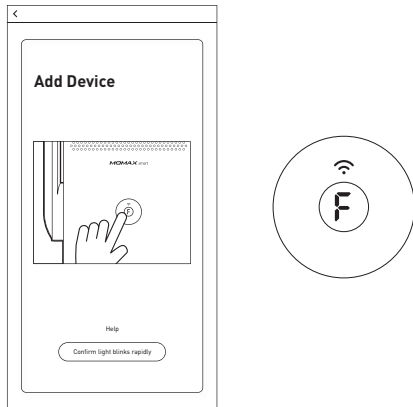

4. Connect to the Internet Wi-Fi

Choose your Wi-Fi network and enter the password. The smart device will start connecting to your device via Wi-Fi network.

Tips:

- Stable Wi-Fi network is required
- Link to the Wi-Fi network again when the device is disconnected

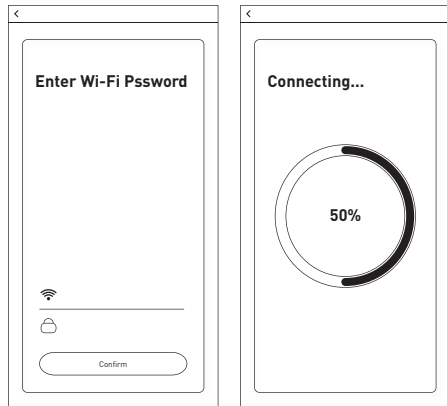

5. Successfully connected

Once the connection is completed. You will see "Wi-Fi" symbol appear on the touch screen of Ultra-Air.

Tap "+" or "add device" at the upper right corner and choose the fan on MOMAX Smart app.

The app will automatically match the device. After the match is found, you can edit the name of the device.

Tips: The device name should be identifiable and easy to pronounce (voice control).

6. Connect to a new Wi-Fi network

Press & hold the touch screen for 5 secs and follow step 1-5.

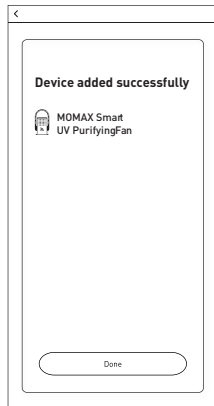

Remote Control Page

You can control the ON/OFF, fan speed, UV-C, Auto-off timer function and 3 shortcut modes using the app. Moreover, this device can execute automatically according to conditions such as specific time, weather, etc. (allow access of your location is required).

*3 shortcut modes are applicable to MOMAX Smart app only.

Device App Control panel.

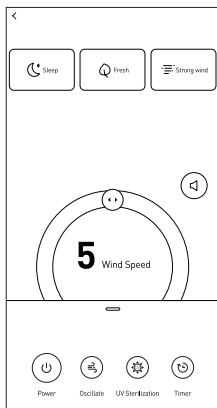

Auto Location Weather, Humidity.

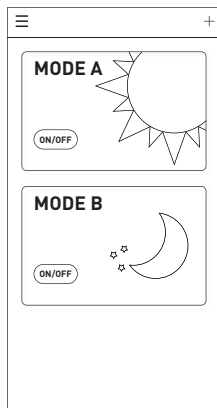

3 shortcut modes

3 shortcut modes are applicable to MOMAX Smart app only.

	High mode Fan speed: 9 You will see "H" appear on the touch screen.
	Natural breeze mode Fan speed: 3,4,5 and each runs repeatedly for 10 secs. You will see "-" appear on the touch screen.
	Low mode Fan speed: 1 You will see "L" appear on the touch screen.

Smart Home Ecology System

Adding Multiple Devices in interactive smart mode.

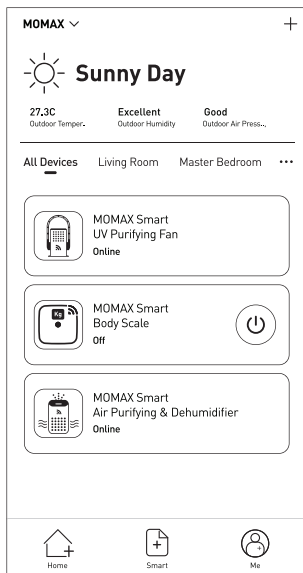

Voice Control

This smart device supports voice control with Amazon Alexa, Google Assistant and other China platform, etc.) To connect with these platforms, please refer to the App>More Services>Voice Service. Voice commands of each platform may vary, please refer to the relevant user manual.

Turn on/off Fan.

Set the Fan speed to 1.

Decrease the Fan speed on the fan by 3.

Turn up the Fan speed.



Rokid



Product Overview

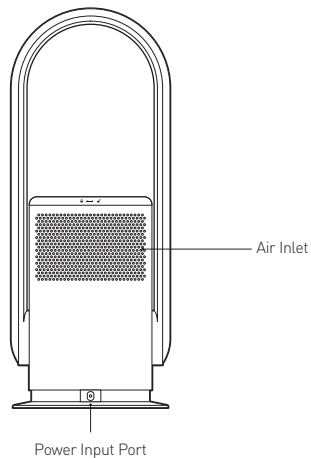
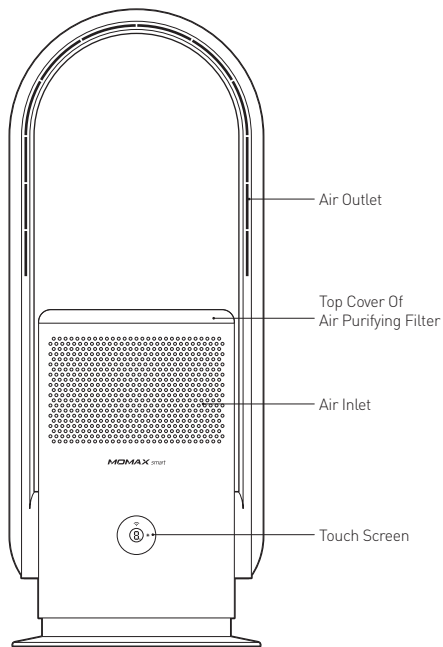

Safety Lock

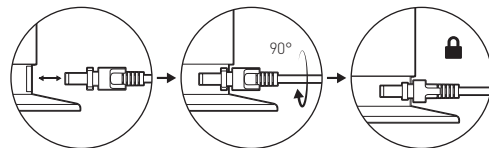

Touch screen



	Wi-Fi
	Level of Speed
	UV-C Light
	Auto-off timer Mode

Remote Control

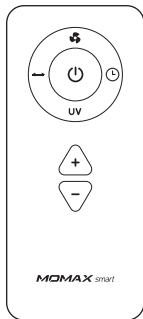

	Power Button
	High mode (Fan speed: 9)
	1-8 hours Auto-off timer function
	UV-C Light
	Oscillate
	Speed (+) (Up to 9-speed setting)
	Speed (-) (Up to 9-speed setting)

Operating Instructions Of Remote Control

1. Battery

1st use: Simply remove the clear contact-prevention strip coming out of the closed battery compartment.

Battery replacement: As shown in the picture. Please note the battery direction.

- Please do not install the positive and negative poles of the battery in wrong position.
- Please use the specified battery. Do not recharge the non-rechargeable batteries.
- Please take out the battery when not in use for more than 2 months.
- Do not mix with old, new and different types of batteries.

2. The remote control should be pointed at the remote control signal receiver on the touch screen to maximize the remote control signal.

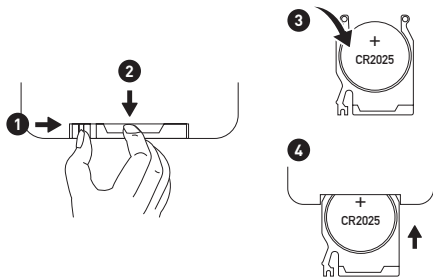

Operating Instructions Of Touch Screen

1. Power ON/OFF

Tap for 1 sec to Power on.

Tap & hold for 2 secs to Power off.

2. Fan speed

When the fan is operating, tap repeatedly to adjust the fan speed (up to 9-speed settings).

3. Oscillation

When the fan is operating, tap & hold for 1 sec, the fan will start oscillate.

Tap & hold for 1 sec again to stop oscillation.

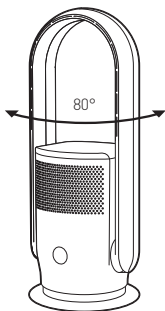

Maintenance

Ensure the machine is unplugged before maintenance.

Surface

Use a lightly moistened soft cloth with neutral cleanser to clean the remote control and the surface of the unit.

Filter

1. Use a vacuum cleaner or soft brush to clean the dust or debris of the air inlet/outlet.
2. Use a vacuum cleaner or soft brush to remove the dust on the H13 HEPA every 3 months. This will help extend the life of the filter and maintain its performance.

Note: Do not wash the filter directly.

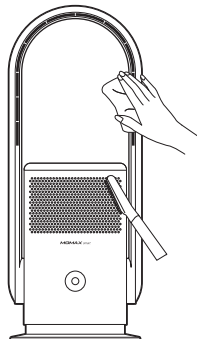
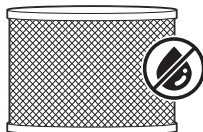

Filter Replacement

This device has a memory function. After a total of 720 hours of operation, lines will appear progressively on the display (as shown in the figure) and you will hear "beep" sound for 5 times. After filter maintenance or replacement, press & hold the Power button for 5 secs to restart a new memory.

1. Unlock: Turn the top cover in counterclockwise direction.
Lock: Turn the top cover in clockwise direction.
2. Disconnect the old filter from the top cover.
3. Assemble the new filter with the top cover with the buckle.
4. After assembling, put it back in the main unit and turn in clockwise direction to secure the installation.
5. After filter maintenance or replacement, press & hold the power button for 5 secs to restart a new memory.

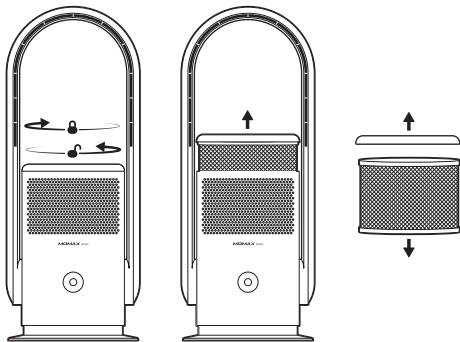

About H13 HEPA Filters and UV-C

	H13 HEPA filter	UV-C
Structures	White mesh filter with very fine glass threads with a diameter of less than 1 micron (0.001mm)	LED UV-C Light
Common Uses	<ul style="list-style-type: none">• Airborne particles of 0.3 micron• PM2.5 (fine particulate matter with size less than 2.5 micron)• Aerosols of 0.3 – 10 micron• Allergens (e.g. Dust mites, pollen, mold spore, etc.)	Kills or inactivates the airborne infectious particles (e.g. germs, mold spore, etc.) that circulate throughout the space.

Effective Range

Sterilization + Filtration :
coverage up to 200 sq. ft

Air Circulation :
Delivery up to 4m (max.)

Make sure to leave a certain amount of space around the machine. Leave at least 30cm of space around the product. Insufficient ventilation may cause overheating or fire hazards.

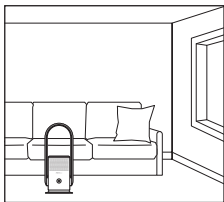

Remote Control

The remote control should be pointed at the remote control signal receiver on the display to maximize the remote control signal.

Possible phenomenon

1. This fan may respond to the remote control of other devices.
2. If you use the remote control of this fan, other devices may respond. This is due to the overlapping frequencies of the remote control. There is no quality problem in the product itself. To avoid misuse, keep the remote control away from other electrical devices during operation.

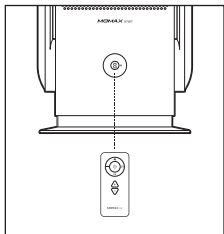

Specification

Model No.	: AP6S
Operating Voltage / Frequency	: 100-240V ~50/60Hz
Power	: 35W
Rated Voltage	: 24V
Filter Type	: H13 HEPA
UV-C Lifecycle	: 10000 hours
Horizontal Oscillation	: 80 +/-5°
Vertical Manual Adjustment	: 30°
Auto-Off Timer	: 1- 8 hours
Battery	: Button Cell Lithium Battery CR2025 (1pc)
Wireless Wi-Fi Frequency	: 2.402GHz - 2.480GHz
Wireless Wi-Fi Distance	: 10m
Size	: 235 x 230 x 592mm
Weight	: 2.84kg

Contains

1. Ultra-Air IoT UV Purifying Fan
2. H13 HEPA Filter (1pc)
3. Remote Control
4. Button Cell Lithium Battery CR2025 (1pc)
5. Power Adapter (1.8m)
6. Instruction Manual And Warranty Card

Warnings

Points for attention

Before using, please read this user manual carefully and keep it for future reference.

1. To avoid electric shock and fire, do not allow water, liquid or any flammable detergent to get into or to clean the product.
2. Do not spray insecticide, perfume or other flammable sprays around the product.
3. Before connecting the power supply, please check whether the voltage of the product is consistent with the local power supply voltage.
4. This product cannot replace daily air ventilation, dust collection, or use as a fume cupboard.
5. Ensure the product is used and kept in a well-ventilated area.
6. Leave at least 30cm of space on the back and sides of the product, and at least 50cm of space above the product when using.
7. Ensure both the filter and its cover are properly installed before using.
8. Do not insert a finger or other things into the air outlet / inlet to prevent physical damage or trouble.
9. Do not place the machine near a heating device such as a stove or heater.
10. Do not attempt to repair, disassemble or modify this machine.
11. Please only use the correct local AC power outlet of the power supply. Before connecting the product to the power supply, first, verify that the voltage marked on the back or bottom of the product matches the local voltage.
12. Remove the dust from the power plug and insert it all the way. If the power cord or plug is damaged or found defective, to avoid danger, it must be replaced by a professional from the manufacturer or maintenance department.
13. When an abnormality occurs (such as a burning smell, overheat, etc.), turn off the machine and unplug the power cord.
14. Do not cover the air inlet with clothing, cloth strips, curtains, etc. Do not block the inlet and air outlet, for example, do not place objects on or in front of the air outlet.
15. Do not use the machine in the bathroom or other places where it may come into contact with water, or wash the machine with water.
16. Do not use this unit in a location where it may be exposed to direct sunlight or wind and rain.
17. Do not place in places where chemicals are used or where oil or flammable gas may leak such as hospitals, factories, or laboratories.
18. When using for a long time without supervision, please check it every 2 weeks.
19. Do not allow the machine to tip over, and do not drop the machine horizontally to carry it.
20. Make sure to leave a certain amount of space around the machine. 30cm less space and at least 50cm above. Insufficient ventilation may cause overheating or fire hazards.
21. Hold the plug when pulling out the power plug.
22. This product is only for domestic use.

Service Agreement of Smart Mobile Application Platform

Please reference Mobile Apps content: Before accepting the Agreement, you are supposed to thoroughly read all the contents of the Agreement, and fully understand its terms, especially restrictive clauses or exceptions and Privacy Notice. Restrictive clauses or exceptions are bold or highlighted in other forms to catch your attention. In case of any doubt about the terms of the Agreement, please contact the relevant business department of Tuya. You are not allowed to use the service before you have read and accepted all the terms of the Agreement, relevant agreements, and rules, etc. Once you select "agree and submit the Agreement" (see registration page for detailed wordings) and complete the registration procedure, or you use the service in any form, it will be deemed that you have read and agreed with the restriction of the Agreement and rules above. In case of any breach of the Agreement, Tuya has the right to unilaterally restrict, suspend or terminate the service for you, and has the right to investigate your relevant responsibilities.

Disposal of Electronic Products

1. Do not place the product as household waste;
2. Please dispose of discarded electronic products properly according to local regulations;
3. MOMAX encourages you to participate in the electronic recycling program.

Warranty Conditions

1. For any defect, in the judgment of our technician, caused under normal use, we are responsible for repairing free of charge 12 months commencing from the date of purchase at the discretion of our company;
2. A valid warranty card and original purchase invoice must be presented upon request of warranty service;
3. This warranty card shall not apply to the product if:
 - (a) It is consumable part(s), such as Filter, or;
 - (b) it has explicitly modified or repaired in any way by persons other than technicians of this company, or;
 - (c) it has been damaged through misuse, malicious acts, negligence, the inflow of any liquid, or;
 - (d) losses or damages are caused by force majeure or natural disasters.
4. No alteration to this warranty card will be allowed;
5. The warranty terms and conditions are subject to change without prior notice;
6. Please retain your proof of purchase for warranty service;
7. Please consult the dealer about the product compatibility with your cell phone/ PDA before purchase. Product specifications are subject to change without prior notice;
8. Please visit www.momax.net for the latest product information.

簡介

無葉風扇如何工作？

1. 空氣通過底座入風口上的小孔吸入。
2. 空氣通過H13 HEPA和UV-C位置過濾並推動氣流，然後到達無葉風扇框架中的縫隙。
3. 空氣通過坡道引導氣流方向
4. 空氣從風扇中推出時，周圍的空氣會被吸入氣流中。由於是無葉風扇，沒有任何葉面阻礙轉動，因此可製造更大氣流，使空間更涼快。

使用之前

1. 請確保您所在地區的電源供應符合產品要求。
2. 確保電源線和產品沒有破損。
3. 本產品不能代替日常通風，日常除塵或用作抽風櫥。
4. 當您使用室內煙霧型驅蟲劑或在有油性殘留物，燃燒的香火或化學煙霧的地方時，請勿使用本產品。
5. 使用時，產品四周至少預留30厘米的空間。
6. 請勿將手指或其他物體插入出風口或入氣口，以免造成人身傷害或設備故障。
7. 本產品不防水。

快速入門指南

1. 下載“MOMAX Smart”應用程式

在iOS或Android或任何平台上搜索“MOMAX Smart”應用程式。



MOMAX smart



2. 註冊

註冊一個帳戶，然後使用您的手機號碼或電子郵件地址登錄。

 主頁將會連接所有設備。

 可設定智能設備特定條件下、執行指定操作。

 個人資料管理，常見問題解答，設置等。

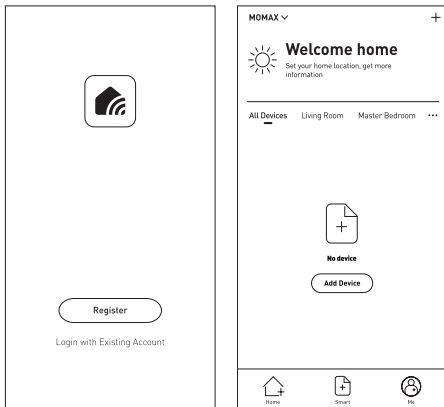

3. 開啟Wi-Fi

帳戶註冊後，應用程式可以添加裝置。按住輕觸式屏幕5秒(你會聽“嗶”聲3下)。

當輕觸式屏幕出現“F”並閃爍時，請在MOMAX Smart應用程式上點擊“確認指示燈快速閃爍”以繼續。

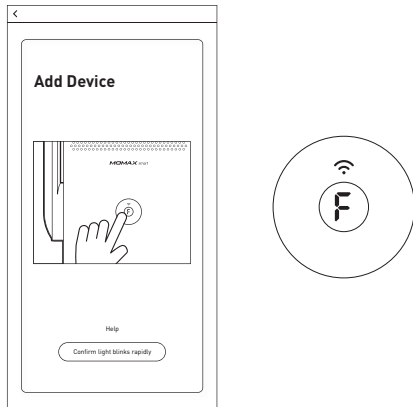

4. 連接到互聯網Wi-Fi

選擇您的Wi-Fi網絡，然後輸入密碼。智能設備將開始通過Wi-Fi網絡連接到您的設備。

提示：

- 需要穩定的Wi-Fi網絡。
- 當設備兩端連接時，再次鍵接到Wi-Fi網絡。

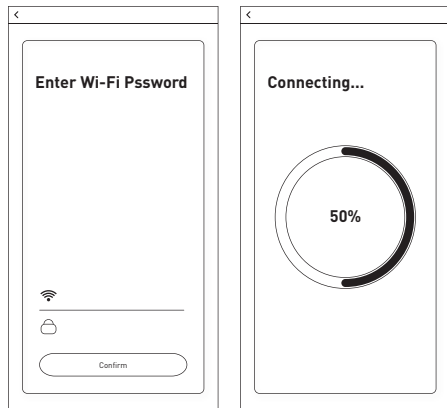

5. 成功連接

連接完成後。您可以在Ultra-Air的輕觸式屏幕上看到“Wi-Fi”符號。

點擊右上角的“+”或“添加設備”，然後在MOMAX Smart應用程式上，選擇風扇符號。

應用程式將自動與設備配對。配對後，您可以編輯設備的名稱。

提示：設備名稱應易於識別且易於發音（語音控制）。

6. 重新連接Wi-Fi網絡

按住機身上的輕觸式屏幕5秒鐘，再進行步驟1-5。

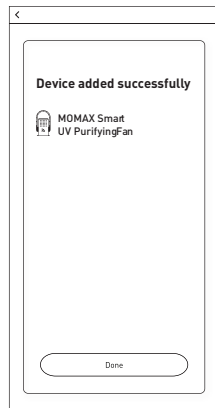

控制設備版面

您可以使用應用程式控制開/關、風扇速度、紫外光、自動關機功能及3種快捷模式*。此外，亦可以根據特定時間、天氣等條件自動執行你的預設模式（須允許所在地區存取權，以獲取地區天氣數據）。

*三種快捷模式只能由MOMAX Smart應用程式控制。

控制面板

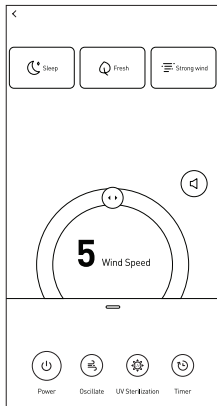

自動定位天氣、濕度

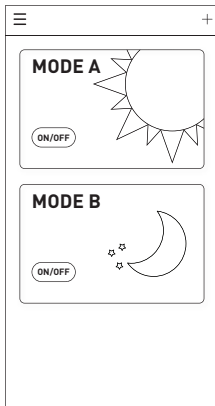

三種快捷模式

三種快捷模式只能由MOMAX Smart 應用程式控制。

	高風速模式 風速: 9 輕觸式屏幕顯示 "H"
	自然風模式 風速: 3 / 4 / 5 每段循環運行10秒鐘 輕觸式屏幕顯示 "-"
	低風模式 風速: 1 輕觸式屏幕顯示 "L"

智能家居生態系統

添加多個設備的互動智能模式

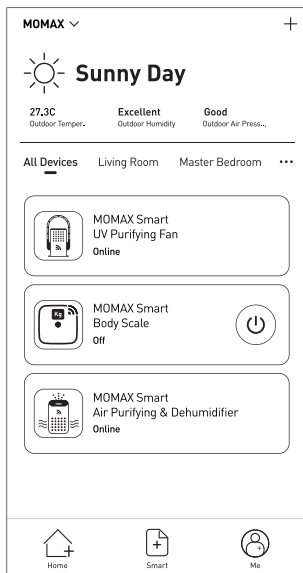

語音控制

此智能設備支持使用Amazon Alexa、Google Assistant及中國內地等平台進行語音控制。要連接這些平台，請參閱App>更多服務>語音服務。

每個平台的語音指令可能略有所差異，請參閱相關的用戶手冊。

打開/關風扇

將風扇調到1檔

將風扇風速調低至3檔

將風扇風速調高

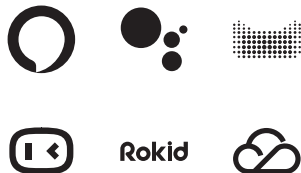

產品總覽

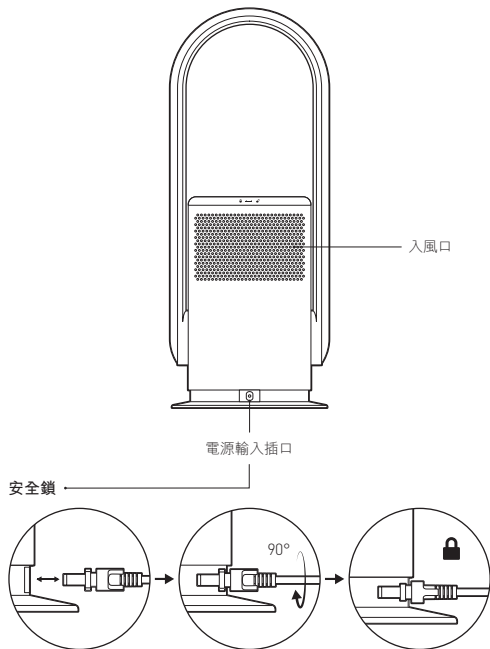
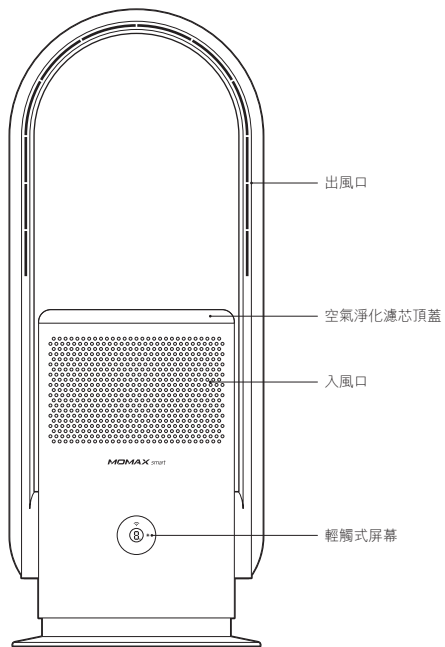

輕觸式屏幕



	Wi-Fi網絡連接
	風速
	UV-C 紫外光
	定時自動關機模式

遙控器

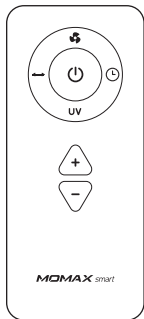

	電源鍵
	高風速模式
	定時 1-8 小時自動關機功能
UV	UV-C 紫外光功能
	擺動
+	風速 (+) (可設 9 段風速)
-	風速 (-) (可設 9 段風速)

遙控器操作說明

1. 電池

第一次使用：只需從電池蓋邊取出透明防觸膠帶即可。

- 電池更換：如圖所示。請注意電池方向。
- 請勿將電池的正極和負極安裝在錯誤的位置。
- 請使用指定的電池。請勿給非充電電池充電。
- 如果不使用電池超過2個月，請取出電池。
- 請勿混用新舊電池。

2. 遙控器應對準輕觸式屏幕上的遙控器信號接收器，以加強遙控器訊號。

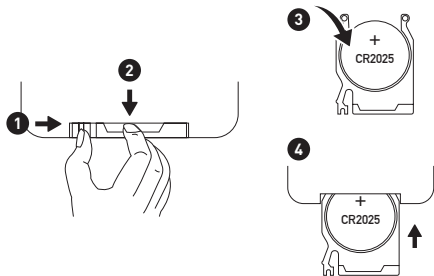

輕觸式屏幕操作說明

1. 電源開/關

輕按1秒開啟電源。

按住2秒關閉電源。

2. 風速

風扇運行時，重覆輕按輕觸式屏幕可調整風速(多達9段風速)。

3. 擺動

風扇運行時，輕按輕觸式屏幕1秒可啟動擺動模式。
再輕按1秒可停止擺動。

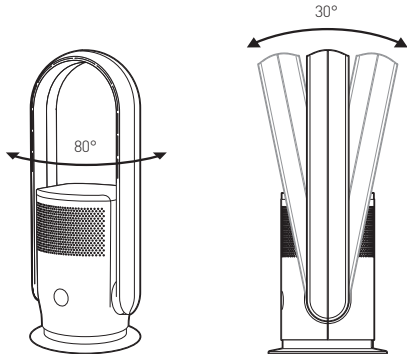

保養

保養前，請確保拔除電源插頭。

表面

使用蘸有中性清潔劑的微濕布輕擦遙控制和產品表面。

濾網

1. 使用吸塵機或軟毛刷清潔入氣口及出風口的灰塵或碎屑。
2. 每3個月，建議使用吸塵器或軟刷清除H13 HEPA濾網上的灰塵和放在陽光下。這將有助延長過濾網的使用壽命及性能。

注意：請勿使用水直接清洗濾網。

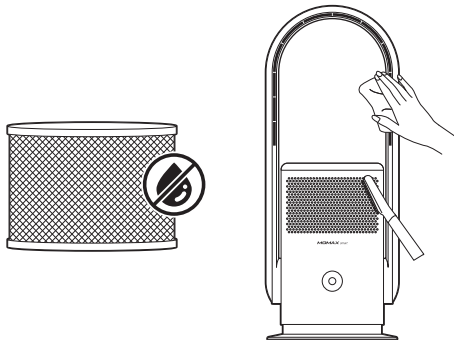

濾網更換

設備具有記憶功能。經過720小時的操作，輕觸式屏幕會逐步出現3條短線，你將聽到5次“嗶”聲。保養或更換濾網後，按住遙控器電源按鈕5秒鐘以重新啟動記憶功能。

1. 解鎖: 逆時針方向旋轉打開頂蓋。
鎖定: 順時針方向旋轉頂蓋。
2. 將舊濾網與頂蓋分離。
3. 將新濾網與頂蓋扣合組裝在一起。
4. 組裝後，將濾網放回主機並順時針方向旋轉以完成安裝。
5. 保養或更換濾網後，按住遙控器電源按鈕5秒鐘以重新啟動記憶功能。

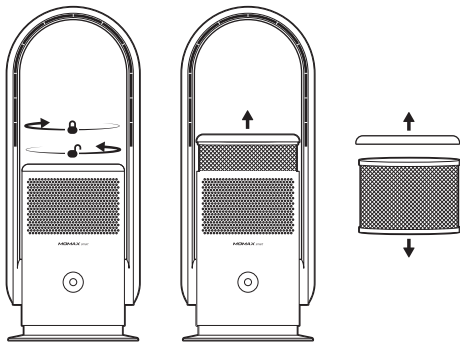

關於H13 HEPA及UV-C紫外光

	H13 HEPA 濾網	UV-C 紫外光
結構	白色網狀過濾網，具有非常細的玻璃纖維，直徑小於1微米（0.001毫米）	紫外光燈
常見用途	<ul style="list-style-type: none">• 0.3微米的空氣傳播顆粒• PM2.5（尺寸小於2.5微米的細顆粒物）• 0.3-10微米的氣溶膠• 致敏原（例如塵蟎、花粉、黴菌孢子等）	在限定範圍內，殺死或減弱經空氣傳播的傳染性顆粒（例如，細菌、黴菌孢子等）。

操作有效範圍

1. 消毒+過濾 覆蓋範圍可達200平方呎
2. 最大送風距離可達4米

確保在機器周圍留出一定的空間。四周30厘米的空間。通風不足可能會導致過熱或火災風險。

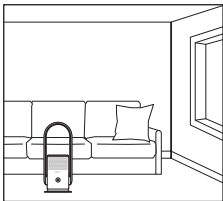

遙控器

以遙控器調較風扇: 應指向輕觸式屏幕, 加強遙控器信號接收。

可能發生的狀況:

1. 此風扇可能會回應其他設備的遙控器。
2. 如果您使用此風扇的遙控器, 其他設備可能會做出反應。這是由於遙控器的頻率重疊。產品本身沒有質量問題。為避免濫用, 在操作過程中, 請將遙控器與其他電器設備保持操作距離。

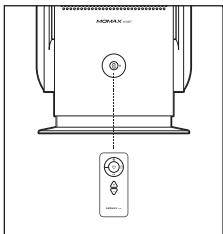

產品規格

型號	: AP6S
操作電壓/頻率	: 100-240V ~50/60Hz
功率	: 36W 35W
額定功率	: 24V
濾芯種類	: H13 HEPA
UV-C 紫外光燈壽命	: 10000 小時
水平擺動幅度	: 80 +/-5°
垂直人手調幅	: 30°
自動關機定時器	: 1-8 小時
電池	: 鈕扣鋰電池 CR2025 (1粒)
Wi-Fi 無線頻率	: 2.402GHz - 2.480GHz
Wi-Fi 無線距離	: 10m
尺寸	: 235 x 230 x 592mm
重量	: 2.84kg

包裝內容

1. Ultra-Air 智能紫外光空氣淨化無葉風扇
2. H13 HEPA 濾網 (1個)
3. 遙控器
4. 鈕扣鋰電池 CR2025 (1個)
5. 電源適配 (1.8m)
6. 說明書及保用證

注意事項

使用前，請仔細閱讀本用戶手冊，並妥善保存以備將來參考。

1. 為避免觸電和火災，請勿讓水、液體或任何易燃清潔劑進入或清潔產品。
2. 請勿在產品周圍噴灑殺蟲劑、香水或其他易燃噴霧劑。
3. 連接電源之前，請檢查產品電壓是否與當地電源電壓一致。
4. 本產品不能替代日常通風，日常除塵或用作抽風櫥。
5. 確保使用本產品並將其放在通風良好的地方。
6. 使用時，請在產品的背面和側面至少留出30厘米的空間。
7. 使用前，請確保濾網及其蓋子均已正確安裝。
8. 請勿將手指或其他物品插入出風口/入氣口，以免造成人身傷害或其他損壞。
9. 請勿將機器放置在爐子或加熱器等加熱裝置附近。
10. 請勿嘗試修理、拆卸或改裝本機。
11. 請使用當地交流電源插座。將產品連接到電源之前，請確認產品機身註明標的電壓與本地電壓匹配。
12. 清除電源插頭上的灰塵，並確保完全插入電源插座。如果電源線或插頭損壞或不能正常使用，為避免危險，必須由製造商或保修部的專業人員進行更換。
13. 發生異常情況時（例如，有燒溶的氣味、過熱等），請關閉機器並移除電源。
14. 請勿用衣服、布條、窗簾等遮蓋入氣口。請勿阻塞入氣口和出風口，例如，請勿在出風口上或前面放置物品。
15. 請勿在浴室或其他可能與水接觸的地方使用機器，或用水沖洗機器。
16. 請勿在陽光直射，風吹雨淋的地方使用本機。
17. 請勿在醫院、工廠或實驗室等使用化學藥品或易漏油或易燃氣體的地方放置。

18. 如果長時間無人使用，請每2週檢查一次。
19. 請勿讓機器傾翻，也不要將機器水平放下以搬運機器。
20. 確保在機器周圍留出一定的空間。四周30厘米的空間。通風不足可能會導致過熱或火災風險。
21. 拔出電源插頭時，請握住插頭。
22. 此產品僅供一般家居使用。

智能移動應用平台服務協議

請參考移動應用程式內容：在接受本協議之前請您務必仔細閱讀本協議的移動應用程式全部內容，充分理解條款內容，特別是限制及免責條款。限製或免除責任條款，私隱聲明，將以加粗或其他醒目形式提示您注意。如果您對本協議的條款有疑問的，請聯繫相關業務部門進行詢問。除非您已閱讀並接受本協議及相關協議、規則等所有條款，否則，您無權使用本服務。一旦您選“同意協議並提交”（具體措辭詳見註冊頁面）並完成註冊流程，或您以任何方式使用本服務，即視為您已閱讀並同意上述協議、規則等的約束。如您有違反本協議的任何行為時，智能生活有權根據您違反的情況隨時單方採取限制、中止或終止向您提供服務等措施，並有權追究您相關責任。

如何處理廢棄電子產品

1. 請勿將電子產品當成家庭廢棄物丟棄；
2. 請依當地的法例規定處理廢棄的電子產品；
3. MOMAX鼓勵您積極參與電子產品回收計劃。

保養條款

1. 由購買日期起12個月內，如產品有損壞或故障，經本公司技術人員證實為在正常使用之情況下發生，本公司將提供免費維修服務；
2. 維修時必須出示本保用證及購買商號之發票正本，如果用戶不能提供，本公司有權不提供維修服務。用戶可能需要支付相關維修費用；
3. 保用期內，出現以下條款產品保用證自動失效：
 - (a) 是可消耗的部件，例如過濾網；
 - (b) 非本公司人員恣意拆解或維修產品之任何部分；
 - (c) 錯誤的操作如：非法接駁電源，以及水、污穢物滲入產品內導致產品損；
 - (d) 不可抗拒意外事件或天然災害導致產品損壞；
4. 此保用證如經塗改，保用證自動失效；
5. 本公司有權增刪任何維修及保用條款而不作通知；
6. 如因錯誤使用本公司產品而導致手提電話或其他電子產品有任何損壞，本公司不會承擔任何責任；
7. 有關 MOMAX 原裝產品和您的手機或電子產品的相容性，請在購買時向經銷商確認。此產品規格隨時可能變更，恕不另行通告；
8. 請瀏覽 www.momax.net 瞭解最新產品資訊。

簡介

无叶风扇如何工作？

1. 空气通过底座入风口上的小孔吸入。
2. 空气通过H13 HEPA和UV-C位置过滤并推动气流，然后到达无叶风扇框架中的縫隙。
3. 空气通过坡道引导气流方向
4. 空气从风扇中推出时，周围的空气会被吸入气流中。由于是无叶风扇，没有任何叶面阻碍转动，因此可制造更大气流，使空间更凉快。

使用之前

1. 请确保您所在地区的电源供应符合产品要求。
2. 确保电源线和产品没有破损。
3. 本产品不能代替日常通风，日常除尘或用作抽风橱。
4. 当您使用室内烟雾型驱虫剂或在有油性残留物，燃烧的香火或化学烟雾的地方时，请勿使用本产品。
5. 使用时，产品四周至少预留30厘米的空间。
6. 请勿将手指或其他物体插入出风口或入气口，以免造成人身伤害或设备故障。
7. 本产品不防水。

快速入门指南

1. 下载“MOMAX Smart”应用程序

在iOS或Android或任何平台上搜索“MOMAX Smart”应用程序。



2. 注册

注册一个帐户，然后使用您的手机号码或电子邮件地址登录。

 | 主页将会连接所有设备。

 | 可设定智能设备特定条件下、执行指定操作。

 | 个人资料管理，常见问题解答，设置等。

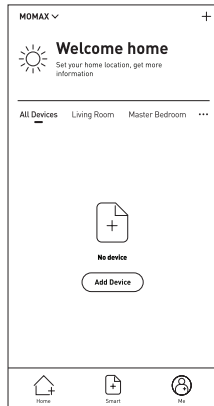
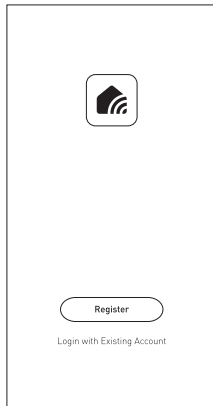

3. 开启Wi-Fi

帐户注册后，应用程序可以添加装置。按住轻触式屏幕5秒(你会听“哔”声3下)。

当轻触式屏幕出现“F”并闪烁时，请在MOMAX Smart应用程序上点击“确认指示灯快速闪烁”以继续。

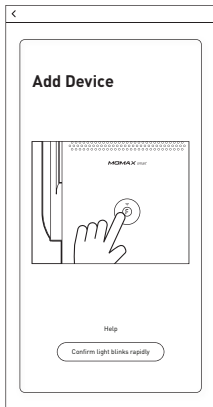

4. 连接到互联网Wi-Fi

选择您的Wi-Fi网络，然后输入密码。智能设备将开始通过Wi-Fi网络连接到您的设备。

提示：

- 需要稳定的Wi-Fi网络。
- 当设备两端连接时，再次链接到Wi-Fi网络。

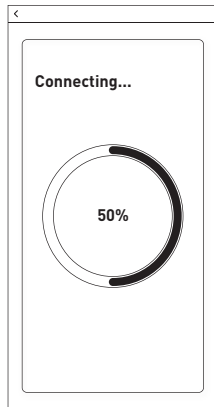
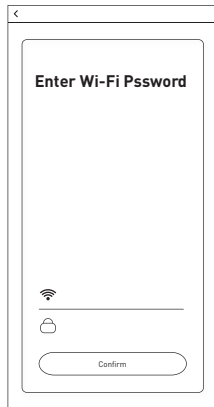

5. 成功连接

连接完成后，您可以在Ultra-Air的轻触式屏幕上看到“Wi-Fi”符号。

点击右上角的“+”或“添加设备”，然后在MOMAX Smart应用程序上，选择风扇符号。

应用程序将自动与设备配对。配对后，您可以编辑设备的名称。

提示：设备名称应易于识别且易于发音（语音控制）。

6. 重新连接Wi-Fi网络

按住机身上的轻触式屏幕5秒钟，再进行步骤1-5。

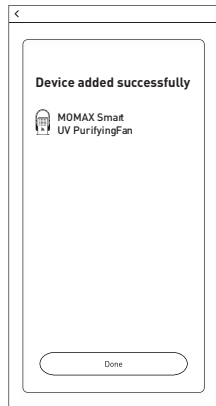

控制设备版面

您可以使用应用程序控制开/关、风扇速度、紫外光、自动关机功能及3种快捷模式*。此外，亦可以根据特定时间、天气等条件自动执行你的预设模式（须允许所在地区存取权，以获取地区天气数据）。

*三种快捷模式只能由MOMAX Smart应用程序控制。

控制面板

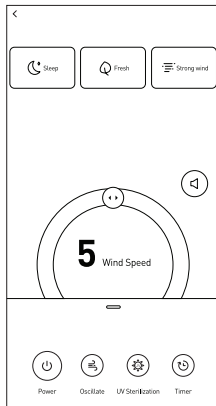

自动定位天气、温度

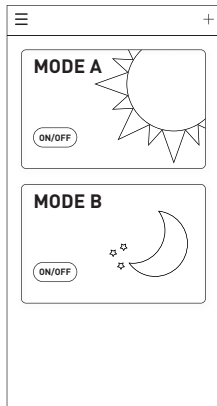

三种快捷模式

三种快捷模式只能由MOMAX Smart 應用程式控制。

	<p>高风速模式</p> <p>风速: 9 轻触式屏幕显示 “H”</p>
	<p>自然风模式</p> <p>风速: 3 / 4 / 5 每段循环运行10秒钟 轻触式屏幕显示 “-”</p>
	<p>低风模式</p> <p>风速: 1 轻触式屏幕显示 “L”</p>

智能家居生态系统

添加多个设备的互动智能模式

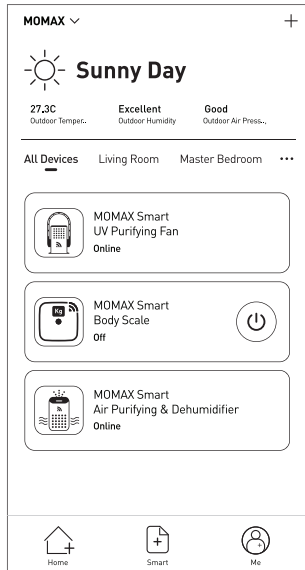

语音控制

此智能设备支持使用Amazon Alexa、Google Assistant及中国内地等平台进行语音控制。要连接这些平台，请参阅App>更多服务>语音服务。

每个平台的语音指令可能略有所差异，请参阅相关的用户手册。

打开/关风扇

将风扇调到1档

将风扇风速调低至3档

将风扇风速调高



Rokid



产品总览

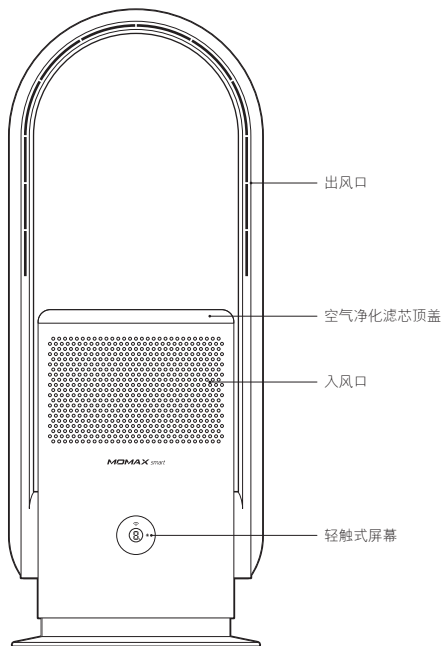

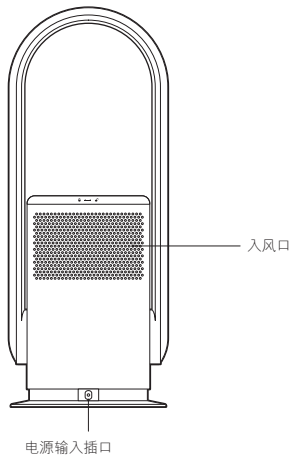

安全锁

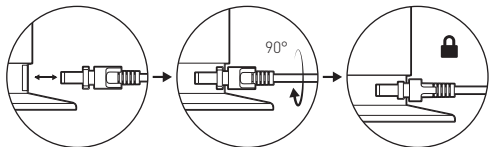

轻触式屏幕



	Wi-Fi网络连接
	风速
	UV-C 紫外光
	定时自动关机模式

遥控器

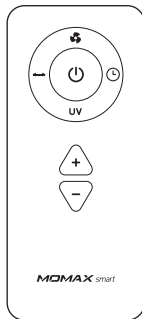

	电源键
	高风速模式
	定时 1-8 小时自动关机功能
	UV-C 紫外光功能
	摆动
	风速 (+) (可设 9 段风速)
	风速 (-) (可设 9 段风速)

遥控器操作说明

1. 电池

第一次使用：只需从电池盖边取出透明防触胶带即可。

- 电池更换：如图所示。请注意电池方向。
- 请勿将电池的正极和负极安装在错误的位置。
- 请使用指定的电池。请勿给非充电电池充电。
- 如果不使用电池超过2个月，请取出电池。
- 请勿混用新旧电池。

2. 遥控器应对准轻触式屏幕上的遥控器信号接收器，以加强遥控器讯号。

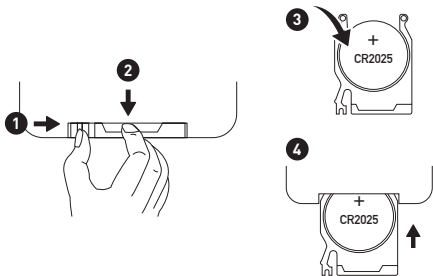

轻触式屏幕操作说明

1. 电源开/关

轻按1秒开启电源。

按住2秒关闭电源。

2. 风速

风扇运行时，重覆轻按轻触式屏幕可调整风速 (多达9段风速)。

3. 摆动

风扇运行时，轻按轻触式屏幕1秒可启动摆动模式。
再轻按1秒可停止摆动。

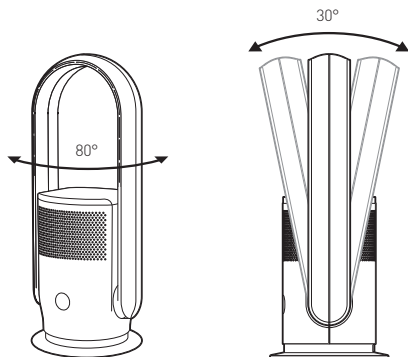

保养

保养前，请确保拔除电源插头。

表面

使用蘸有中性清洁剂的微湿布轻擦遥控制和产品表面。

滤网

1. 使用吸尘器或软毛刷清洁入气口及出风口的灰尘或碎屑。
2. 每3个月，建议使用吸尘器或软刷清除H13 HEPA滤网上的灰尘和放在阳光下。这将有助延长过滤网的使用寿命及性能。

注意: 请勿使用水直接清洗滤网。

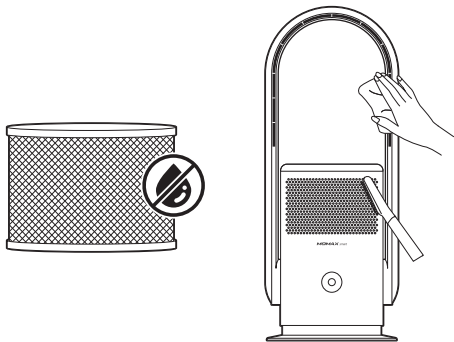

滤网更换

设备具有记忆功能。经过720小时的操作，轻触式屏幕会逐步出现3条短线，你将听到5次“哔”声。保养或更换滤网后，按住遥控器电源按钮5秒钟以重新启动记忆功能。

1. 解锁: 逆时针方向旋转打开顶盖。
锁定: 顺时针方向旋转顶盖。
2. 将旧滤网与顶盖分离。
3. 将新滤网与顶盖扣合组装在一起。
4. 组装后，将滤网放回主机并顺时针方向旋转以完成安装。
5. 保养或更换滤网后，按住遥控器电源按钮5秒钟以重新启动记忆功能。

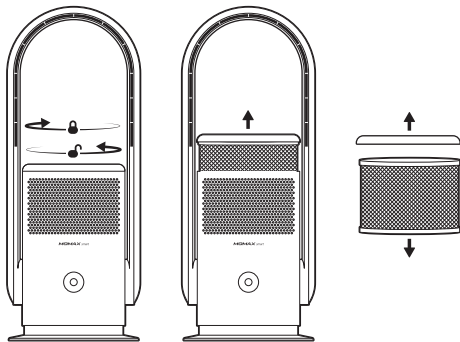

关于H13 HEPA及UV-C紫外光

	H13 HEPA 滤网	UV-C 紫外光
结构	白色网状过滤网，具有非常细的玻璃纤维，直径小于1微米（0.001毫米）	紫外光灯
常见用途	<ul style="list-style-type: none">• 0.3微米的空气传播颗粒• PM2.5（尺寸小于2.5微米的细颗粒物）• 0.3-10微米的气溶胶• 致敏原（例如尘螨、花粉、霉菌孢子等）	在限定范围内，杀死或减弱经空气传播的传染性颗粒（例如，细菌、霉菌孢子等）。

操作有效范围

1. 消毒+过滤 覆盖范围可达200平方呎
2. 最大送风距离可达4米

确保在机器周围留出一定的空间。四周30厘米的空间。通风不足可能会导致过热或火灾风险。

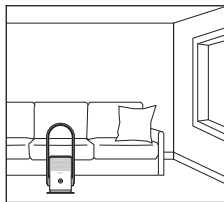

遥控器

以遥控器调较风扇: 应指向轻触式屏幕, 加强遥控器信号接收。

可能发生的状况:

1. 此风扇可能会回应其他设备的遥控器。
2. 如果您使用此风扇的遥控器，其他设备可能会做出反应。这是由于遥控器的频率重叠。产品本身没有质量问题。为避免滥用，在操作过程中，请将遥控器与其他电器设备保持操作距离。

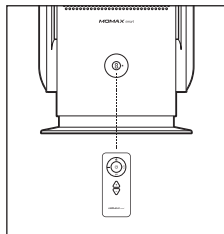

产品规格

型号	: AP6S
操作电压/频率	: 100-240V ~50/60Hz
功率	: 36W 35W
额定功率	: 24V
滤芯种类	: H13 HEPA
UV-C 紫外光灯寿命	: 10000 小时
水平摆动幅度	: 80 +/-5°
垂直人手调幅	: 30°
自动关机定时器	: 1-8 小时
电池	: 纽扣锂电池 CR2025 (1粒)
Wi-Fi无线频率	: 2.402GHz - 2.480GHz
Wi-Fi 无线距离	: 10m
尺寸	: 235 x 230 x 592mm
重量	: 2.84kg

包装内容

1. Ultra-Air 智能净化紫外线无叶风扇
2. H13 HEPA 滤网(1个)
3. 遥控器
4. 纽扣锂电池 CR2025 (1个)
5. 电源适配 (1.8m)
6. 说明书及保用证

注意事项

使用前，请仔细阅读本用户手册，并妥善保存以备将来参考。

1. 为避免触电和火灾，请勿让水、液体或任何易燃清洁剂进入或清洁产品。
2. 请勿在产品周围喷洒杀虫剂、香水或其他易燃喷雾剂。
3. 连接电源之前，请检查产品电压是否与当地电源电压一致。
4. 本产品不能替代日常通风，日常除尘或用作抽风橱。
5. 确保使用本产品并将其放在通风良好的地方。
6. 使用时，请在产品的背面和侧面至少留出30厘米的空间。
7. 使用前，请确保滤网及其盖子均已正确安装。
8. 请勿将手指或其他物品插入出风口/进气口，以免造成人身伤害或其他损坏。
9. 请勿将机器放置在炉子或加热器等加热装置附近。
10. 请勿尝试修理，拆卸或改装本机。
11. 请使用当地交流电源插座。将产品连接到电源之前，请确认产品机身注明标的电压与本地电压匹配。
12. 清除电源插头上的灰尘，并确保完全插入电源插座。如果电源线或插头损坏或不能正常使用，为避免危险，必须由制造商或保修部的专业人员进行更换。
13. 发生异常情况时（例如，有烧溶的气味、过热等），请关闭机器并移除电源。
14. 请勿用衣服、布条、窗帘等遮盖进气口。请勿阻塞进气口和出风口，例如，请勿在出风口上或前面放置物品。
15. 请勿在浴室或其他可能与水接触的地方使用机器，或用水冲洗机器。
16. 请勿在阳光直射，风吹雨淋的地方使用本机。
17. 请勿在医院、工厂或实验室等使用化学药品或易漏油或易燃气体的地方放置。

18. 如果长时间无人使用，请每2周检查一次。
19. 请勿让机器倾翻，也不要将机器水平放下以搬运机器。
20. 确保在机器周围留出一定的空间。四周30厘米的空间。通风不足可能会导致过热或火灾风险。
21. 拔出电源插头时，请握住插头。
22. 此产品仅供一般家居使用。

智能移动应用平台服务协议

请参考移动应用程序内容：在接受本协议之前请您务必仔细阅读本协议的移动应用程序全部内容，充分理解条款内容，特别是限制及免责条款。限制或免除责任条款，私隐声明，将以加粗或其他醒目形式提示您注意。如果您对本协议的条款有疑问的，请联系相关业务部门进行询问。除非您已阅读并接受本协议及相关协议、规则等所有条款，否则，您无权使用本服务。一旦您选“同意协议并提交”（具体措施详见注册页面）并完成注册流程，或您以任何方式使用本服务，即视为您已阅读并同意上述协议、规则等的约束。如您有违反本协议的任何行为时，智能生活有权根据您的违反的情况随时单方采取限制、中止或终止向您提供服务等措施，并有权追究您相关责任。

如何处理废弃电子产品

1. 请勿将电子产品当成家庭废弃物丢弃；
2. 请依当地的法例规定处理废弃的电子产品；
3. MOMAX鼓励您积极参与电子产品回收计划。

保养条款

1. 由购买日期起12个月内，如产品有损坏或故障，经本公司技术人员证实为在正常使用之情况下发生，本公司将提供免费维修服务；
2. 维修时必须出示本保用证及购买商号之发票正本，如果用户不能提供，本公司有权不提供维修服务。用户可能需要支付相关维修费用；
3. 保用期内，出现以下条款产品保用证自动失效：
 - (a) 是可消耗的部件，例如过滤网；
 - (b) 非本公司人员恣意拆解或维修产品之任何部分；
 - (c) 错误的操作如：非法接驳电源，以及水、污秽物渗入产品内导致产品损；
 - (d) 不可抗拒意外事件或自然灾害导致产品损坏；
4. 此保用证如经涂改，保用证自动失效；
5. 本公司有权增删任何维修及保用条款而不作通知；
6. 如因错误使用本公司产品而导致手提电话或其他电子产品有任何损坏，本公司不会承担任何责任；
7. 有关 MOMAX 原装产品和您的手机或电子产品的相容性，请在购买时向经销商确认。此产品规格随时可能变更，恕不另行通告；
8. 请浏览 www.momax.net 了解最新产品资讯。

Warranty / 保用證 / 保用证

Model / 型號 / 型号: _____

Date of Purchase / 購買日期 / 购买日期: _____

Remarks / 備註 / 备注: _____

Customer Service / 客戶服務中心 / 客户服务中心

Hong Kong and Macau:

Unit A, 4/F., Cheung Lung Industrial Building,
10 Cheung Yee Street, Lai Chi Kok, Kowloon, Hong Kong
Hotline: 852-2402 3186 E-Mail: info@momax.net

香港及澳門:

香港九龍荔枝角長義街10號昌隆大廈4樓A室
服務熱線: 852-2402 3186 電郵: info@momax.net

中国内地:

摩米士科技(深圳)有限公司
广东省深圳市深南大道7006号万科富春东方大厦7楼
邮编: 518000 全国服务热线: 86-400-886-0010
电邮: info@momax.net.cn

Copyright © 2020 MOMAX Technology Ltd. All rights reserved.
MOMAX is registered trademark of MOMAX Technology Ltd.
All other trademarks are the property of their respective owners.

版權所有 © 2020 MOMAX Technology Ltd。保留所有權利。
MOMAX是MOMAX Technology Ltd 的註冊商標。
所有其他商標均為其各自擁有者的財產。

版权所有 © 2020 MOMAX Technology Ltd。保留所有权利。
MOMAX是MOMAX Technology Ltd 的注册商标。
所有其他商标均为其各自拥有者的财产。



www.momax.net