

**MOMAX®**

## 2 Healthy

IoT Air Purifying & Dehumidifier

智能空氣淨化抽濕機

智能二合一活性炭空气净化除湿一体机

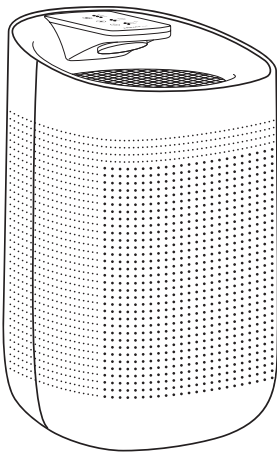

Instruction Manual  
使用說明



Introduction p.2 - 24

產品資料 p.25 - 46

产品资料 p.47 - 68

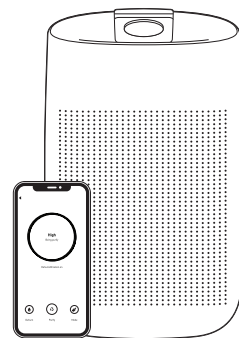



## Introduction

### 2 Healthy IoT Air Purifying & Dehumidifier

- Purifies air with H13 HEPA and Active carbon filters
- Works with low-temperature dehumidification up to 5°C
- Remotely control using Momax smart App
- Stay away from air pollutants and allergens as small as 0.3 micron
- Create a healthier and more comfortable living environment

### Before Using

- Please make sure the electric power supply of your region meets the product's requirement.
- Make sure there is no broken of the power cord and the product.
- This product cannot replace daily air ventilation, dust collection, or use as a fume cupboard.
- Do not use this appliance when you have used indoor smoke-type insect repellents or in places with oily residues, burning incense, or chemical fumes.
- Leave at least 30cm of space around the product and at least 50cm of space above the product when using.
- Do not insert your fingers or objects into the air outlet or the air inlet to prevent physical injury or malfunctioning of the appliance.

## Quick Start Guide

### 1. Download 'Momax Smart' APP

Search 'Momax Smart' app on iOS or Android or any platform.



**MOMAX** smart

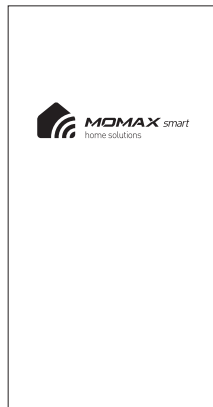



## 2. Register

Register an account and log in using your mobile number or email address.



The Home page of all connected devices.



To set scenarios or conditions and respective actions of the new smart device.



Profile management, FAQ, setting, etc.

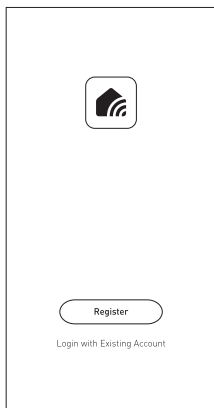

4

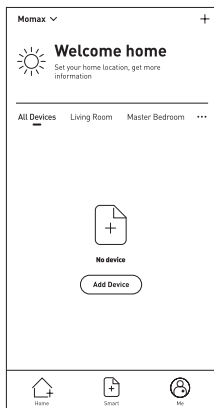

## 3. Device Turn On Wi-Fi

The app is ready to add a device, turn device power on and Wi-Fi auto in preparing mode. The "Wi-Fi indicator light" flickers in blue. And tap "Confirm light blinks rapidly"

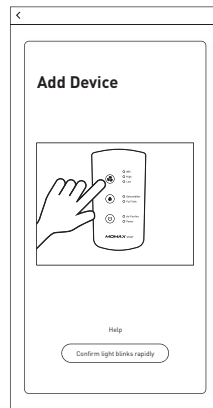

5





#### 4. Connect to the Internet Wi-Fi

Choose your Wi-Fi network and enter the password. The smart device will start connecting to your device via Wi-Fi network.

Tips:

- Stable Wi-Fi network is required
- Link to the Wi-Fi network again when the device is disconnected

#### 5. Successfully connected

Once the connection is completed. The Wi-Fi indicator light will turn ON in blue. You can edit the name of the smart device.

Tips:

- The device name should be identifiable and easy to pronounce (voice control)

#### 6. Connect to a new Wi-Fi network

Press & hold the "⊕" on 2 Healthy for 3s and follow step 1-5.

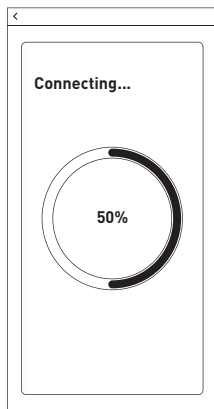
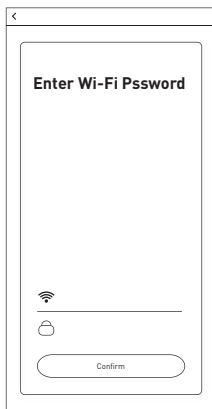



## Remote Control page

You can control the ON/OFF, dehumidifier and airwaves level using the app. Moreover, this device can execute automatically according to conditions such as time, weather, air index and humidity. (Allow access of your location is required).

Device App Control panel.



Auto Location Weather, Humidity, Air Pollution Index.

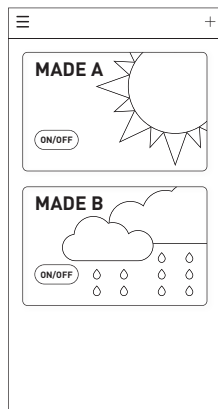

## Smart Home Ecology System

Adding Multiple Devices in interactive smart mode.

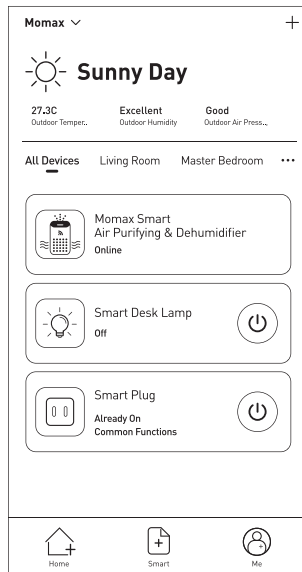



## Voice Control

This smart device supports voice control with Amazon Alexa, Google Assistant and other China platform, etc.) To connect with these platforms, please refer to the App>More Services>Voice Service. Voice commands of each platform may vary, please refer to the relevant user manual.

Turn On/off purifier

Set Bedroom Lamp To 50 Percent

Brighten/dim Bedroom Lamp

Set Bedroom Lamp To Warm White



Rokid



## Product Overview

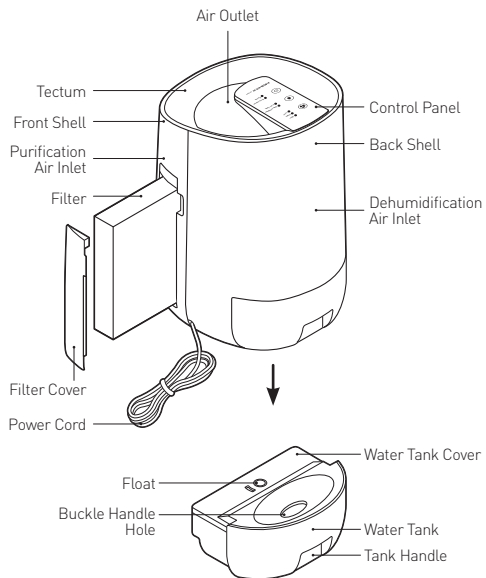



## Installation of Filter

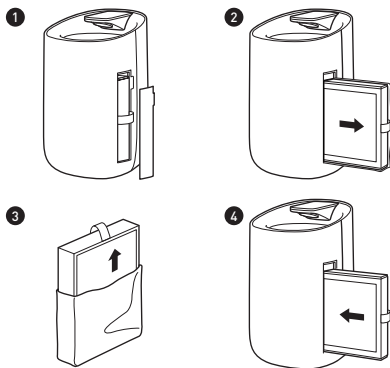

1. Pull and lift the filter cover on the front shell.
2. Remove the filter.
3. Remove the packaging of the new filter.
4. Insert the new filter into the machine and lock the filter cover.
5. Put the filter cover back to the machine: Lock the bottom of the filter cover in the bottom of the front shell.
6. After replacing the filter, please Turn on the machine and press the "Ⓢ" for 7 seconds to reset.

### Note:

1. Turn off the machine and disconnect with the power socket.
2. Ensure the handle of the filter is on the outside.
3. Please replace the filter which is specially designed for this product.

12

## Methods of Pouring Water

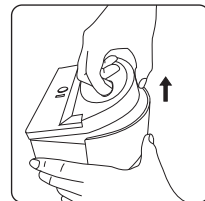
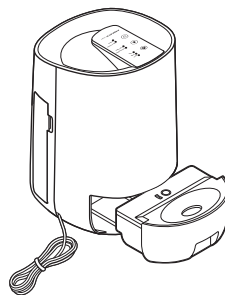

1. The water tank has the maximum capacity of 1000ml with 750ml per day working capacity.
2. The machine with auto-off when the water tank is full, the indicator light will turn on.
3. Please turn off the machine when the water tank is full, pull out the water tank, and then put it on a horizontal place. Opening the water tank cover with upright direction and pour the water.
4. Please reset the water tank and restart the machine after pouring the water.
5. Do not move or destroy the water tank float, otherwise, the machine will not work or cause any other unnecessary breakdowns.

### Note:

Please open the tank cover according to the photo, then pour the water.

13





## Maintenance: Cleaning & Storage

1. Ensure the machine is unplugged before maintenance.
2. Use a vacuum cleaner or soft brush to clean the dust or debris off the air inlet/outlet.
3. Use a vacuum cleaner or soft brush to remove the dust on the H13 HEPA with Active carbon filter and under direct sunlight in every 3 months. This will help extend the life of the filter and maintain its performance.
4. After opening the water tank cover, use a lightly moistened soft cloth with neutral cleanser to clean the water tank and the surface of the unit.
5. If you do not use the machine for a long time, ensure the water tank is clean and the machine is completely dry out, put on the dust cover bag and place it in a cool and well-ventilated place.

### Note:

- Please don't drop any water into the machine when cleaning the air outlet.
- Do not wash the filter directly.

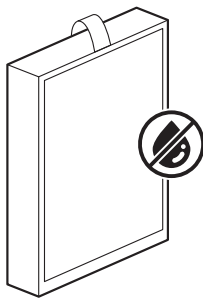

## Indicator Instruction

### Water tank-Full Instruction

1. When the water tank is full, the machine will be auto-off and its indicator light will change to red and keep flashing.
2. Put the water tank back to the machine after pouring the water to restart.



○ Dehumidifier



Full Tank

### Reminder For Replacing Filter Instruction

1. When the machine detects that the filter is needed replacing, the LED mood light will change from Blue to Orange and keep flashing.
2. Press the "⊕" button for 7 seconds to reset after replacing a new filter.

### Note:

- The H13 HEPA and Active Carbon filters can be used for about 1 year, but its actual life is based on the air quality condition and frequency of use.

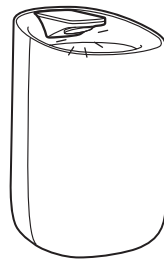





## Control Panel

### Button Instruction



After the machine connects with power, the power indicator will turn on.

#### 1. Power / Air Purifying Button

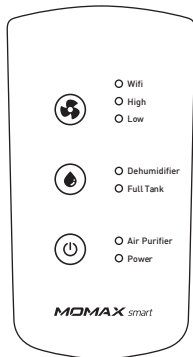
- Touch the “” once, air purifying (with its indicator light) will be ON in low fan mode.
- Touch the “” for the second time, the mood light will turn OFF but air purifying function will operate normally.
- Touch the “” for the third time, the device stops working with all lights off to enter standby mode (only power and Wifi light up).



#### 2. Dehumidification Button

- Touch the “” once will turn ON the dehumidifying function (with its indicator light ON) but air purifying function will operate normally.
- Touch the “” twice, to turn OFF the dehumidifying function (with its indicator light OFF).

#### 3. Fan Mode Button

- Touch the “” to switch between “Sleep mode” and “High-Efficiency mode”.

16

## Intelligent Dehumidification & Purification

The machine may automatically switch the air volume according to ambient humidity and temperature.

The unit draws the air from the room, cools it with its cooling coil, causing the moisture to transform into water droplets. The water droplets fall into the water tank.

Dehumidifier air is heated by the re-heating coil and then blown out. The humidity of the room is thus reduced by repeating the above steps.

If the set humidity level is reached, sometimes the blower will stop operating.

## Effective Range

Dehumidifying : 20 m<sup>2</sup> (around 215 ft<sup>2</sup>)

Air Purifying : 10 m<sup>2</sup> (around 107 ft<sup>2</sup>)

Make sure to leave a certain amount of space around the machine. Leave at least 30cm of space around the product and at least 50cm above. Insufficient ventilation may cause overheating or fire hazards.

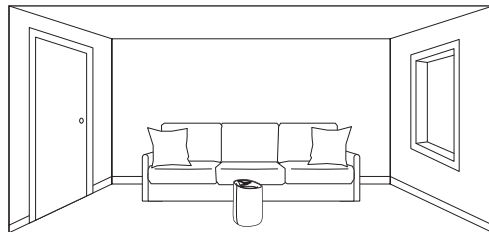

17



## About H13 HEPA and Active Carbon Filters

	H13 HEPA filter	Active carbon filter
<b>Structures</b>	White mesh filter with very fine glass threads with a diameter of less than 1 micron (0.001mm)	Black hexagonal honeycomb filter with a bed of active carbon
<b>Common Uses</b>	<ul style="list-style-type: none"> <li>• Airborne particles of 0.3 micron</li> <li>• PM2.5 (fine particulate matter with size less than 2.5 micron)</li> <li>• Aerosols of 0.3 – 10 micron</li> <li>• Allergens (e.g. Dust mites, pollen, mold spore, etc.)</li> </ul>	<ul style="list-style-type: none"> <li>• VOCs</li> <li>• Unwanted air odors (smoke, pet, common household chemicals etc.)</li> </ul>

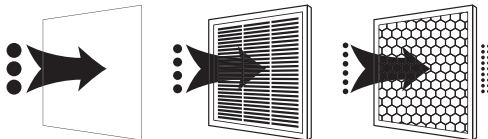

## Specification

Model No.	: AP1S
Input	: AC 100-240V 50/60Hz
Power	: 45W
Filter Type	: H13 HEPA With Active Carbon
Effective Area	: 20m <sup>2</sup> (Around 215 ft <sup>2</sup> ) (Dehumidifyin) 10m <sup>2</sup> (Around 107 ft <sup>2</sup> ) (Air Purifying)
CADR	: 30.4m <sup>3</sup> /h
Water Tank Volume	: 1L
Working Capacity	: 750ml +/-50ml (30°C, 80%RH)
Noise Level	: 35 - 45dB
Applicable Ambient Temperature	: 5-50°C
Wireless Frequency	: 2.402GHz - 2.480GHz
Wireless Distance	: 10m
Size	: 195 X 215 X 315mm
Weigh	: 2.7kg

## Contains

1. 2 Healthy Plus IoT Air Purifying & Dehumidifier
2. H13 HEPA with Active Carbon Filter (1PC)
3. Instruction Manual And Warranty Card



## Trouble Shooting

Problem	Possible Causes
Not Working	<ul style="list-style-type: none"> <li>• Is it plugged into a power socket? Is there a power outage?</li> <li>• Is the home leakage switch or fuse cut off?</li> <li>• Is the water full?</li> </ul>
Poor Performance (less water in the tank)	<ul style="list-style-type: none"> <li>• Is the filter blocked?</li> <li>• Are there any obstacles blocking the air inlet/outlet?</li> <li>• Is there any other equipment releasing steam indoor?</li> <li>• Is the indoor temperature too low?</li> </ul> <p>(The dehumidification capacity will be weakened in a low temperature and humidity environment)</p>
The Air Volume becomes smaller	<ul style="list-style-type: none"> <li>• Is the filter too dirty so that it blocks the air to enter inside?</li> <li>• Is the air inlet/outlet of the machine blocked by something?</li> </ul>
Significant Noise	<ul style="list-style-type: none"> <li>• Is there anything stuck on the fan in the air outlet?</li> <li>• Is the machine tilted?</li> </ul>
Water Leakage	<ul style="list-style-type: none"> <li>• Is the machine tilted or dumped?</li> <li>• Is there any water in the tank when moving the machine?</li> <li>• Is the floating ball in the water tank fall off?</li> </ul>

## Warnings

### Points for attention

Before using, please read this user manual carefully and keep it for future reference.

1. To avoid electric shock and fire, do not allow water, liquid or any flammable detergent to get into or to clean the product.
2. Do not spray insecticide, perfume or other flammable sprays around the product.
3. Before connecting the power supply, please check whether the voltage of the product is consistent with the local power supply voltage.
4. This product cannot replace daily air ventilation, dust collection, or use as a fume cupboard.
5. Ensure the product is used and kept in a well-ventilated area.
6. Leave at least 30cm of space on the back and sides of the product, and at least 50cm of space above the product when using.
7. Ensure both the filter and its cover are properly installed before using.
8. Do not insert a finger or other things into the air outlet / inlet to prevent physical damage or trouble.
9. Do not place the machine near a heating device such as a stove or heater.
11. Do not attempt to repair, disassemble or modify this machine.
12. Please only use the correct local AC power outlet of the power supply. Before connecting the product to the power supply, first, verify that the voltage marked on the back or bottom of the product matches the local voltage.
13. Remove the dust from the power plug and insert it all the way. If the power cord or plug is damaged or found defective, to avoid danger, it must be replaced by a professional from the manufacturer or maintenance department.



14. When an abnormality occurs (such as a burning smell, overheat, etc.), turn off the machine and unplug the power cord.
15. Pour out the accumulated water in the tank, otherwise, mold may grow in it, and wash it with tap water once a week. Then, wipe with a soft, dry cloth.
16. Do not cover the air inlet with clothing, cloth strips, curtains, etc. Do not block the inlet and air outlet, for example, do not place objects on or in front of the air outlet.
17. Do not use the machine in the bathroom or other places where it may come into contact with water, or wash the machine with water.
18. Do not use this unit in a location where it may be exposed to direct sunlight or wind and rain.
19. Do not place in places where chemicals are used or where oil or flammable gas may leak such as hospitals, factories, or laboratories.
20. Be sure to place and use the dehumidifier on a dry, stable, and level surface.
21. Before moving the machine, be sure to turn off the power, unplug and drain the water from the water tank.
22. When using for a long time without supervision, please check it every 2 weeks.
23. Do not allow the machine to tip over, and do not drop the machine horizontally to carry it.
24. Make sure to leave a certain amount of space around the machine. 30cm less space and at least 50cm above. Insufficient ventilation may cause overheating or fire hazards.
25. Hold the plug when pulling out the power plug.
26. This product is only for domestic use.
27. Make sure the pre-filter and water tank are properly installed before turning on the dehumidifier.

## Service Agreement of Smart Mobile Application Platform

Please reference Mobile Apps content: Before accepting the Agreement, you are supposed to thoroughly read all the contents of the Agreement, and fully understand its terms, especially restrictive clauses or exceptions and Privacy Notice. Restrictive clauses or exceptions are bold or highlighted in other forms to catch your attention. In case of any doubt about the terms of the Agreement, please contact the relevant business department of Tuya. You are not allowed to use the service before you have read and accepted all the terms of the Agreement, relevant agreements, and rules, etc. Once you select "agree and submit the Agreement" (see registration page for detailed wordings) and complete the registration procedure, or you use the service in any form, it will be deemed that you have read and agreed with the restriction of the Agreement and rules above. In case of any breach of the Agreement, Tuya has the right to unilaterally restrict, suspend or terminate the service for you, and has the right to investigate your relevant responsibilities.

## Disposal of Electronic Products

1. Do not place the product as household waste;
2. Please dispose of discarded electronic products properly according to local regulations;
3. MOMAX encourages you to participate in the electronic recycling program.



## Warranty Conditions

1. For any defect, in the judgment of our technician, caused under normal use, we are responsible for repairing free of charge 12 months commencing from the date of purchase at the discretion of our company;
2. A valid warranty card and original purchase invoice must be presented upon request of warranty service;
3. This warranty card shall not apply to the product if:
  - (a) It is consumable part(s), such as Filter, or;
  - (b) it has explicitly modified or repaired in any way by persons other than technicians of this company, or;
  - (c) it has been damaged through misuse, malicious acts, negligence, the inflow of any liquid, or;
  - (d) losses or damages are caused by force majeure or natural disasters.
4. No alteration to this warranty card will be allowed;
5. The warranty terms and conditions are subject to change without prior notice;
6. Please retain your proof of purchase for warranty service;
7. Please consult the dealer about the product compatibility with your cell phone/ PDA before purchase. Product specifications are subject to change without prior notice;
8. Please visit [www.momax.net](http://www.momax.net) for the latest product information.

## 簡介

### 2 Healthy 智能空氣淨化抽濕機

- 潔淨空氣 雙效H13 HEPA 及活性碳濾網
- 環境溫度低至5度仍能有效抽濕
- Momax Smart 應用程式遙距控制
- 遠離細至0.3微米空氣污染物、致敏原
- 好健康·好生活

### 使用之前

- 請確保您所在地區的電源供應符合產品要求。
- 確保電源線和產品沒有破損。
- 本產品不能代替日常通風，日常除塵或用作抽風扇。
- 當您使用室內煙霧型驅蟲劑或在有油性殘留物、燃燒的香火或化學煙霧的地方時，請勿使用本產品。
- 使用時，產品四周至少預留30cm的空間，產品上方亦至少預留50cm的空間。
- 請勿將手指或其他物體插入出風口或入氣口，以免造成人身傷害或設備故障。

## 快速入門指南

### 1. 下載“Momax Smart”應用程式

在iOS或Android或任何平台上搜索“Momax Smart”應用。



26

### 2. 註冊

註冊一個帳戶，然後使用您的手機號碼或電子郵件地址登錄。



主頁將會連接所有設備。



可設定智能設備特定條件下、執行指定操作。



個人資料管理，常見問題解答，設置等。

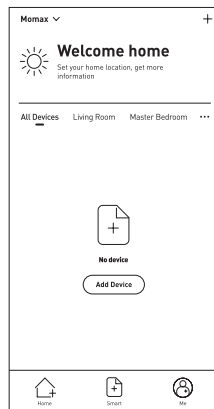
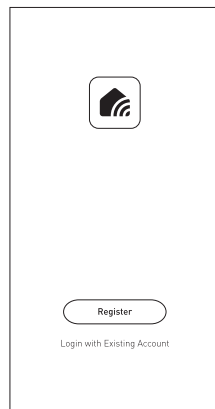

27



### 3. 設備開啟Wi-Fi

帳戶註冊後，應用程式可以添加裝置。請開啟電源，抽濕機會自動進入WiFi配網模式，WiFi指示藍燈在快閃，在應用程式下按“確認”。

### 4. 連接到互聯網Wi-Fi

選擇您的Wi-Fi網絡，然後輸入密碼。智能設備將開始通過Wi-Fi網絡連接到您的設備。

提示：

- 需要穩定的Wi-Fi網絡。
- 當設備兩端連接時，再次鍵接到Wi-Fi網絡。

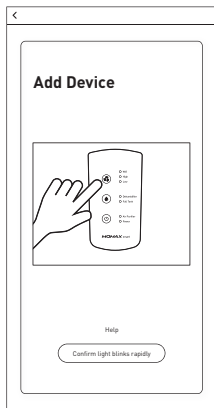

28

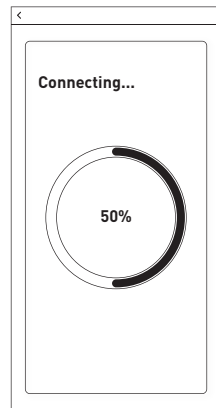
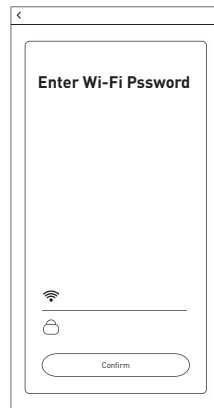

29







## 5. 成功連接

連接完成後。您可以編輯智能設備的名稱。

提示：

- 設備名稱應易於識別及語音控制。

## 6. 重新連接 Wi-Fi

按住機身上的 “” 鍵3秒、再進行步驟1至5。

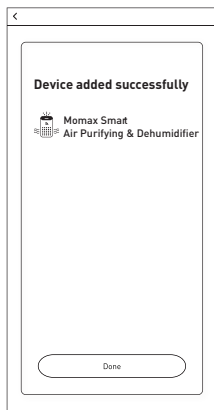

30

## 控制設備

透過 Momax Smart 應用程式，你可控制此智能設備的開關、抽濕功能、風速。另外，亦可設定某個特定時間、天氣、空氣污染指數、環境溫度下，讓智能空氣淨化抽濕機自動執行你的預設模式。（須允許所在地區存取權，以獲取地區天氣數據。）

### 控制面板

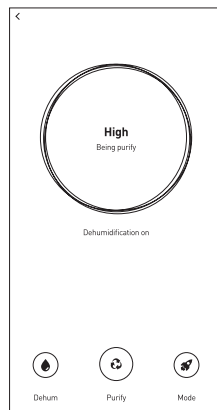

### 自動定位天氣、濕度、空氣污染指數

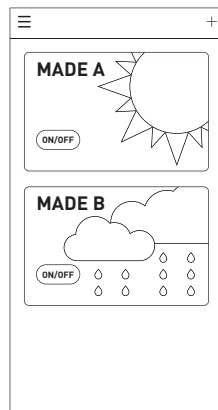

31

## 智能家居生態系統

添加多個設備的互動智能模式

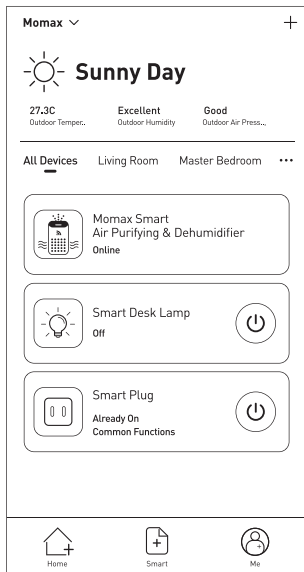

32

## 語音控制

此智能設備支持使用Amazon Alexa、Google Assistant及中國內地等平台進行語音控制。要連接這些平台，請參閱App>更多服務>語音服務。

每個平台的語音指令可能略有所差異，請參閱相關的用戶手冊。

打開/關空氣淨化機

將臥室光線設置為50%

提亮/昏暗的臥室燈

將臥室的燈光設置為暖白色

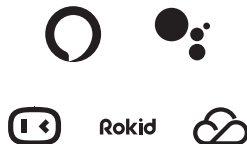

33

## 產品總覽

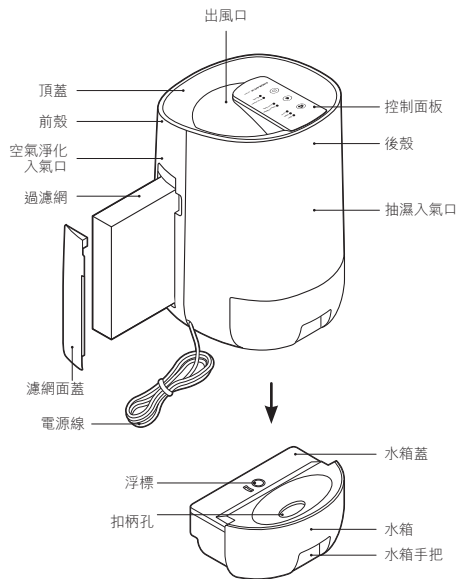

## 安裝過濾網

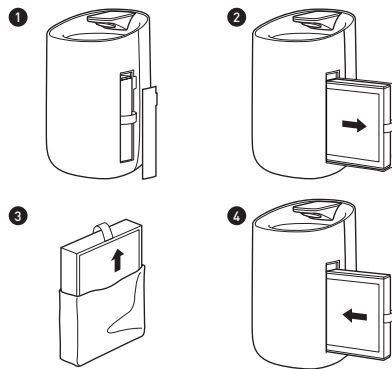

1. 拉動並提起前殼上的過濾網蓋。
2. 拉出舊過濾網。
3. 拆下新過濾網的包裝。
4. 將新的過濾網插入機器內，並將濾網蓋關上。
5. 將濾網蓋放回機器上：將濾網蓋的底部鎖定在前殼的底部。
6. 更換濾網後，請開啟電源，然後按“⊙”7秒鐘進行重置。

注意：

1. 關閉機器，然後與電源插座斷開連接。
2. 確保過濾網的手帶在外面。
3. 請更換此產品型號的專門過濾網。

## 倒水方法

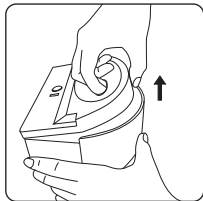
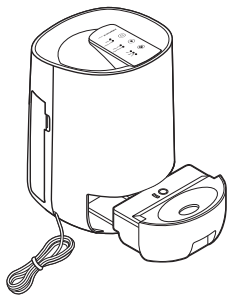

1. 水箱最大容量為1000毫升，每天工作量為750毫升。
2. 當水箱裝滿水時，抽濕功能自動關閉，指示燈亮起。
3. 水箱裝滿後，請關閉機器，拉出水箱，然後將其機放置水平。垂直打開水箱蓋，倒水。
4. 倒水後，請重置水箱並重新啟動機器。
5. 請勿移動或破壞水箱浮子，否則，機器將無法工作或導致任何其他不必要的故障。

注意：

請根據照片打開水箱蓋，然後倒水。

## 保養：清潔和儲存

1. 保養前，請確保拔除電源插頭。
2. 使用吸塵機或軟毛刷清潔入氣口及出風口的灰塵或碎屑。
3. 每3個月，建議使用吸塵器或軟刷清除H13 HEPA及活性炭過濾網上的灰塵和放在陽光下。這將有助延長過濾網的使用壽命及性能。
4. 打開水箱蓋後，使用蘸有中性清潔劑的微濕軟布輕輕擦拭水箱和設備表面。
5. 如果長時間不使用機器，請確保水箱清潔且機器完全乾燥，然後套上防塵袋，並將其放在陰涼通風的地方。

注意：

- 清潔出風口時，請勿將任何水滴入機器。
- 請勿使用水直接清洗過濾網。

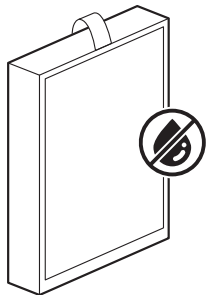

## 提示功能說明

### 水滿裝滿指示

1. 水箱裝滿後，機器將自動關閉，其指示燈將閃爍紅色。
2. 倒水後，將水箱放回機器。

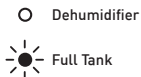

### 更換過濾網提示

1. 當機器偵測到需要更換過濾網時，LED指示燈將從藍色變為閃爍橙色。
2. 更換新的過濾網後，按下“⏻”7秒鐘以重置。

注意：

H13 HEPA 及活性炭過濾網可以使用大約1年，但其實際壽命取決於空氣質量狀況和使用頻率。

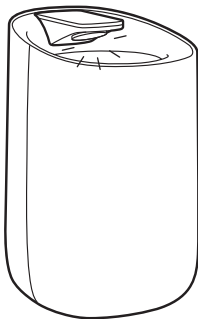

## 控制面板

### 按鈕說明

智能空氣淨化抽濕機連接電源後，電源指示燈亮。

#### 1. 電源 / 空氣淨化按鈕

- 觸控“⏻”一次，空氣淨化及其指示燈開啟。
- 觸控“⏻”兩次，氣氛燈關閉，但空氣淨化模式繼續正常運行。
- 觸控“⏻”三次，空氣淨化進入待機模式（僅電源及WIFI指示燈亮）。

#### 2. 抽濕按鈕

- 觸控“☔”一次，將開啟抽濕功能（及其指示燈），空氣淨化功能繼續正常運行。
- 觸控“☔”兩次，將關閉抽濕功能（及其指示燈），空氣淨化功能繼續正常運行。

#### 3. 風力模式設定

- 觸控“🌀”可切換“睡眠模式”或“高效能模式”。

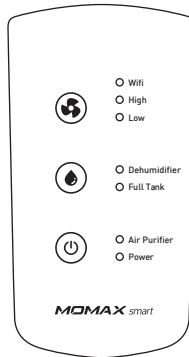



## 智能空氣抽濕及淨化

本產品運行時，會自動根據環境濕度及溫度間歇性切換風速。

本產品抽入房間空氣，並通過冷卻線圈進行冷卻，使水分轉化為水滴。水滴落入水箱。抽濕機中的空氣經加熱線圈加熱，然後排出。通過重複上述步驟來降低房間的濕度。

如果達到設定的濕度水平，風機有時將停止運行。

## 有效使用面積

抽濕：20平方米（約215平方呎）

空氣淨化：10平方米（約107平方呎）

確實在機器周圍留出一定的空間。四周30cm的空間及上方至少50cm。通風不足可能會導致過熱或火災風險。

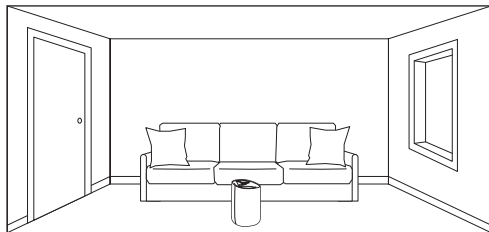

40

## 關於H13 HEPA及活性炭濾網

	H13 HEPA 濾網	活性炭濾網
<b>結構</b>	白色網狀過濾網，具有非常細的玻璃纖維，直徑小於1微米（0.001毫米）	帶活性炭的黑色六角形蜂窩狀過濾網
<b>常見用途</b>	<ul style="list-style-type: none"> <li>• 0.3微米的空氣傳播顆粒</li> <li>• PM2.5（尺寸小於2.5微米的細顆粒物）</li> <li>• 0.3-10微米的氣溶膠</li> <li>• 致敏原（例如塵蟎、花粉、黴菌孢子等）</li> </ul>	<ul style="list-style-type: none"> <li>• 揮發性有機化合物</li> <li>• 有害的氣味（煙、動物、常見的家用化學品等）</li> </ul>

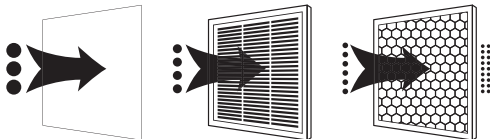

41



## 產品規格

型號	: AP1S
輸入	: AC 100-240V 50/60Hz
功率	: 45W
濾芯種類	: H13 HEPA 及活性炭
有效使用面積	: 20平方米 (約215平方呎) (抽濕) 10平方米 (約107平方呎) (空氣淨化)
潔淨空氣量	: 30.4立方米/每小時
水箱容量	: 1公升
工作容量	: 750毫升 +/-50毫升 (30℃, 80%濕度)
噪音量	: 35-45dB
適合的環境溫度	: 5-50℃
無線頻率	: 2.402GHz - 2.480GHz
無線距離	: 10m
尺寸	: 195 x 215 x 315mm
重量	: 2.7kg

## 包裝內容

1. 2 Healthy IoT智能空氣淨化抽濕機
2. H13 HEPA 連活性炭濾芯 (1片)
3. 說明書及保用證

## 疑難排解

問題	可能成因
不運作	<ul style="list-style-type: none"><li>• 它插入電源插座了嗎？有斷電嗎？</li><li>• 家用漏電開關或保險絲是否已切斷？</li><li>• 水滿了嗎？</li></ul>
性能差 (水箱中的水少)	<ul style="list-style-type: none"><li>• 過濾網是否有堵塞？</li><li>• 是否有任何障礙物阻塞進氣口/出氣口？</li><li>• 室內還有其他釋放蒸汽的設備嗎？</li><li>• 室內溫度是否太低？ (在低溫潮濕環境下，除濕能力會減弱)</li></ul>
風量變小	<ul style="list-style-type: none"><li>• 過濾網是否太髒，以至於阻止空氣進入內部？</li><li>• 機器的進風口/出風口是否被某些東西堵塞？</li></ul>
異常噪音	<ul style="list-style-type: none"><li>• 出風口是否有阻塞？</li><li>• 機器傾斜了嗎？</li></ul>
漏水	<ul style="list-style-type: none"><li>• 機器是否傾斜或傾倒了？</li><li>• 移動機器時，水箱中有水嗎？</li><li>• 水箱中的浮球掉落了嗎？</li></ul>



## 注意事項

使用前，請仔細閱讀本用戶手冊，並妥善保存以備將來參考。

1. 為避免觸電和火災，請勿讓水、液體或任何易燃清潔劑進入或清潔產品。
2. 請勿在產品周圍噴灑殺蟲劑、香水或其他易燃噴霧劑。
3. 連接電源之前，請檢查產品電壓是否與當地電源電壓一致。
4. 本產品不能替代日常通風，日常除塵或用作抽風櫥。
5. 確保使用本產品並將其放在通風良好的地方。
6. 使用時，請在產品的背面和側面至少留出30cm的空間，並在產品上方留出至少50cm的空間。
7. 使用前，請確保過濾器及其蓋子均已正確安裝。
8. 請勿將手指或其他物品插入出風口/入氣口，以免造成人身傷害或其他損壞。
9. 請勿將機器放置在爐子或加熱器等加熱裝置附近。
10. 請勿嘗試修理、拆卸或改裝本機。
11. 請使用當地交流電源插座。將產品連接到電源之前，請確認產品機身註明標的電壓與本地電壓匹配。
12. 清除電源插頭上的灰塵，並確保完全插入電源插座。如果電源線或插頭損壞或不能正常使用，為避免危險，必須由製造商或保修部的專業人員進行更換。
13. 發生異常情況時（例如，有燒焦的氣味、過熱等），請關閉機器並移除電源。
14. 倒出水箱中積聚的水，否則有機會滋生霉菌，並每周自來水清洗一次。然後，用柔軟抹布擦乾。
15. 請勿用衣服、布條、窗簾等遮蓋入氣口。請勿阻塞入氣口和出風口，例如，請勿在出風口上或前面放置物品。
16. 請勿在浴室或其他可能與水接觸的地方使用機器，或用水沖洗機器。
17. 請勿在陽光直射，風吹雨淋的地方使用本機。

18. 請勿在醫院、工廠或實驗室等使用化學藥品或易漏油或易燃氣體的地方放置。
19. 確保將抽濕機放置在乾燥、平穩而且水平的表面上使用。
20. 在移動機器之前，請務必關閉電源，拔下電源插頭，並清除水箱中的水。
21. 如果長時間無人使用，請每2週檢查一次。
22. 請勿讓機器傾翻，也不要將機器水平放下以搬運機器。
23. 確保在機器周圍留出一定的空間。四周30cm的空間及上方至少50cm。通風不足可能會導致過熱或火災風險。
24. 操作停止後，鼓風機停止旋轉，並在清潔機器之前拔下電源插頭。
25. 拔出電源插頭時，請握住插頭。
26. 此產品僅供一般家居使用。
27. 在打開除濕機之前，請確保正確安裝了過濾網和水箱。

## 智能移動應用平台服務協議

請參考移動應用程式內容：在接受本協議之前請務必仔細閱讀本協議的移動應用程式全部內容，充分理解條款內容，特別是限制及免責條款。限製或免除責任條款，私隱聲明，將以加粗或其他醒目形式提示您注意。如果您對本協議的條款有疑問的，請聯繫相關業務部門進行詢問。除非您已閱讀並接受本協議及相關協議、規則等所有條款，否則，您無權使用本服務。一旦您選“同意協議並提交”（具體措辭詳見註冊頁面）並完成註冊流程，或您以任何方式使用本服務，即視為您已閱讀並同意上述協議、規則等的約束。如您有違反本協議的任何行為時，智能生活有權根據您違反的情況隨時單方採取限制、中止或終止向您提供服務等措施，並有權追究您相關責任。







## 如何處理廢棄電子產品

1. 請勿將電子產品當成家庭廢棄物丟棄；
2. 請依當地的法例規定處理廢棄的電子產品；
3. MOMAX鼓勵您積極參與電子產品回收計劃。

## 保養條款

1. 由購買日期起12個月內，如產品有損壞或故障，經本公司技術人員證實為在正常使用之情況下發生，本公司將提供免費維修服務；
2. 維修時必須出示本保用證及購買商號之發票正本，如果用戶不能提供，本公司有權不提供維修服務。用戶可能需要支付相關維修費用；
3. 保用期內，出現以下條款產品保用證自動失效：
  - (a) 是可消耗的部件，例如過濾網；
  - (b) 非本公司人員恣意拆解或 維修產品之任何部分；
  - (c) 錯誤的操作如：非法接駁電源，以及水、污穢物滲入產品內導致產品損壞；
  - (d) 不可抗拒意外事件或天然災害導致產品損壞；
4. 此保用證如經塗改，保用證自動失效；
5. 本公司有權增刪任何維修及保用條款而不作通知；
6. 如因錯誤使用本公司產品而導致手提電話或其他電子產品有任何損壞，本公司不會承擔任何責任；
7. 有關 MOMAX 原裝產品和您的手機或電子產品的相容性，請在購買時向經銷商確認。此產品規格隨時可能變更，恕不另行通告；
8. 請瀏覽 [www.momax.net](http://www.momax.net) 瞭解最新產品資訊。

## 簡介

### 2 Healthy 智能空气净化除湿机

- 洁净空气 双效H13 HEPA 及活性碳滤网
- 环境温度低至5度仍能有效除湿
- Momax Smart 应用程式遙距控制
- 远离细至0.3微米空气污染物、致敏原
- 好健康，好生活

### 使用之前

- 请确保您所在地区的电源供应符合产品要求。
- 确保电源线和产品没有破损。
- 本产品不能代替日常通风，日常除尘或用作抽风橱。
- 当您使用室内烟雾型驱虫剂或在有油性残留物，燃烧的香火或化学烟雾的地方时，请勿使用本产品。
- 使用时，产品四周至少预留30cm的空间，产品上方亦至少预留50cm的空间。
- 请勿将手指或其他物体插入出风口或入气口，以免造成人身伤害或设备故障。



## 快速入门指南

### 1. 下载“Momax Smart”应用程序

在iOS或Android或任何平台上搜索“Momax Smart”应用。

### 2. 注册

注册一个帐户，然后使用您的手机号码或电子邮件地址登录。



主页将会连接所有设备。



可设定智能设备特定条件下、执行指定操作。



个人资料管理，常见问题解答，设置等。



48

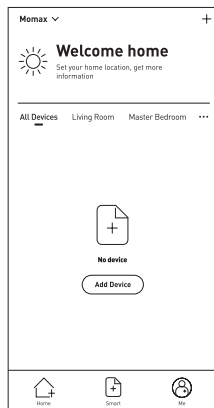

49



### 3. 设备开启Wi-Fi

帐户注册后，应用程序可以添加装置。请开启电，抽湿机会自动进入WiFi配网模式，WiFi指示灯在快闪，在应用程序下按“确认”。

### 4. 连接到互联网Wi-Fi

选择您的Wi-Fi网络，然后输入密码。智能设备将开始通过Wi-Fi网络连接到您的设备。

提示：

- 需要稳定的Wi-Fi网络。
- 当设备两端连接时，再次链接到Wi-Fi网络。

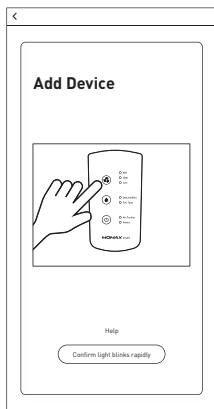

50

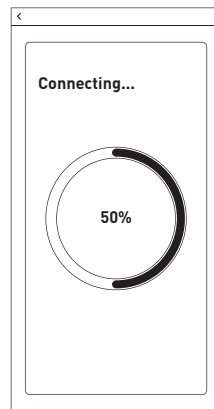
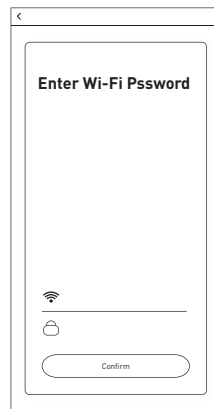

51





## 5. 成功连接

连接完成后。您可以编辑智能设备的名称。

提示：

- 设备名称应易于识别及语音控制。

## 6. 重新连接 Wi-Fi

按住机身上的 “” 键3秒、再进行步骤1至5。



52

## 控制设备

透过 Momax Smart 应用程序，你可控制此智能设备的开关、抽湿功能、风速。另外，亦可设定某个特定时间、天气、空气污染指数、环境温度下，让智能空气净化除湿机自动执行你的预设模式。（须允许所在地区存取权，以获取地区天气数据。）

### 控制面板

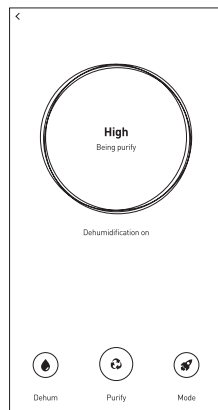

### 自动定位天气、湿度、空气污染指数

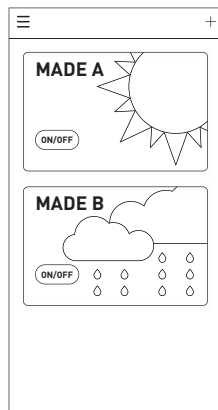

53

## 智能家居生态系统

添加多个设备的互动智能模式

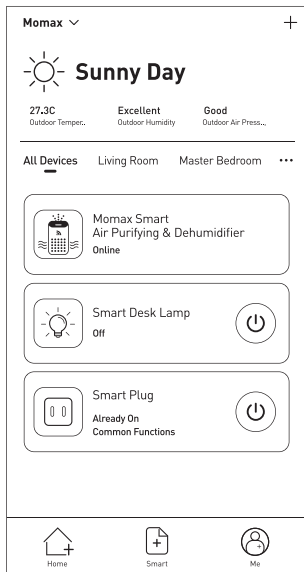

## 语音控制

此智能设备支持使用Amazon Alexa、Google Assistant及中国内地等平台进行语音控制。要连接这些平台，请参阅App>更多服务>语音服务。

每个平台的语音指令可能略有差异，请参阅相关的用户手册。

打开/关闭空气净化器

将卧室光线设置为50%

提亮/昏暗的卧室灯

将卧室的灯光设置为暖白色

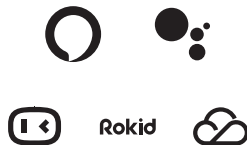

## 产品总览

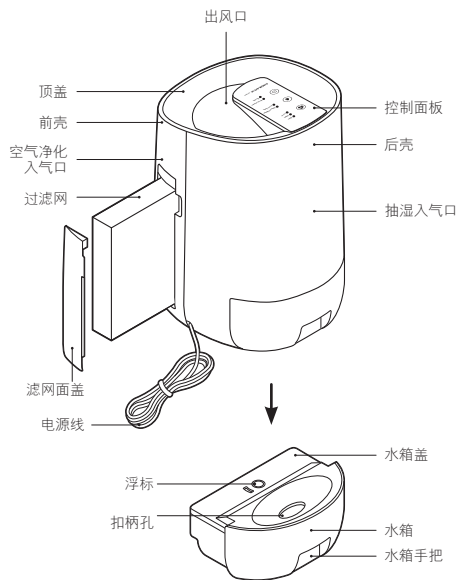

## 安装过滤网

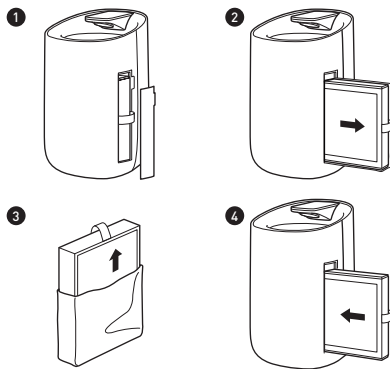

1. 拉动并提起前壳上的过滤网盖。
2. 拉出旧过滤网。
3. 拆下新过滤网的包装。
4. 将新的过滤网插入机器内，并将滤网盖关上。
5. 将滤网盖放回机器上：将滤网盖的底部锁定在前壳的底部。
6. 更换滤网后，请开启电源，然后按“⊙”7秒钟进行重置。

注意：

1. 关闭机器，然后与电源插座断开连接。
2. 确保过滤网的手带在外面。
3. 请更换此产品型号的专门过滤网。



## 倒水方法

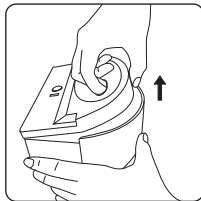
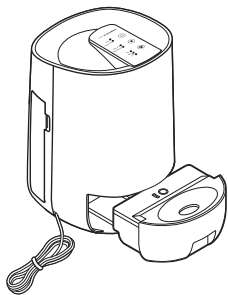

1. 水箱最大容量为1000毫升，每天工作量为750毫升。
2. 当水箱装满水时，抽湿功能自动关闭，指示灯亮起。
3. 水箱装满后，请关闭机器，拉出水箱，然后将其机放置水平。垂直打开水箱盖，倒水。
4. 倒水后，请重置水箱并重新启动机器。
5. 请勿移动或破坏水箱浮子，否则，机器将无法工作或导致任何其他不必要的故障。

注意：

请根据照片打开水箱盖，然后倒水。

## 保养：清洁和储存

1. 保养前，请确保拔除电源插头。
2. 使用吸尘器或软毛刷清洁入气口及出风口的灰尘或碎屑。
3. 每3个月，建议使用吸尘器或软刷清除H13 HEPA及活性炭过滤网上的灰尘和放在阳光下。这将有助于延长过滤网的使用寿命及性能。
4. 打开水箱盖后，使用蘸有中性清洁剂的微湿软布轻轻擦拭水箱和设备表面。
5. 如果长时间不使用机器，请确保水箱清洁且机器完全干燥，然后套上防尘袋，并将其放在阴凉通风的地方。

注意：

- 清洁出风口时，请勿将任何水滴入机器。
- 请勿使用水直接清洗过滤网。

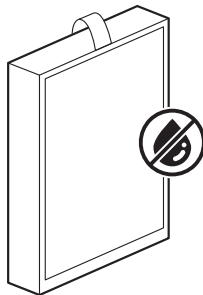



## 提示功能说明

### 水满装满指示

1. 水箱装满后，机器将自动关闭，其指示灯将闪烁红色。
2. 倒水后，将水箱放回机器。



### 更换过滤网提示

1. 当机器侦测到需要更换过滤网时，LED指示灯将从蓝色变为闪烁橙色。
2. 更换新的过滤网后，按下“⏻”7秒钟以重置。

注意：

H13 HEPA 及活性炭过滤网可以使用大约1年，但其实际寿命取决于空气质量状况和使用频率。

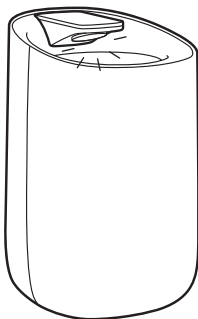

## 控制面板

### 按钮说明

智能空气净化抽湿机连接电源后，电源指示灯亮。

#### 1. ⏻ 电源 / 空气净化按钮

- 触控“⏻”一次，空气净化及其指示灯开启。
- 触控“⏻”两次，氛围灯关闭，但空气净化模式继续正常运行。
- 触控“⏻”三次，空气净化进入待机模式（仅电源及WIFI指示灯亮）。

#### 2. 💧 除湿按钮

- 触控“💧”一次，将开启除湿功能（及其指示灯），空气净化功能继续正常运行。
- 触控“💧”两次，将关闭除湿功能（及其指示灯），空气净化功能继续正常运行。

#### 3. 🌀 风力模式设定

- 触控“🌀”可切换“睡眠模式”或“高效能模式”。

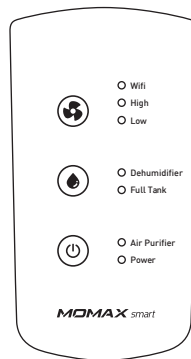





## 智能空气除湿及净化

本产品运行时，会自动根据环境温度及温度间歇性切换风速。

本产品抽入房间空气，并通过冷却线圈进行冷却，使水分转化为水滴。水滴落入水箱。抽湿机中的空气经加热线圈加热，然后排出。通过重复上述步骤来降低房间的温度。

如果达到设定的湿度水平，风机有时将停止运行。

## 有效使用面积

抽湿 : 20平方米 (约215平方呎)

空气净化 : 10平方米 (约107平方呎)

确保在机器周围留出一定的空间。四周30cm的空间及上方至少50cm。通风不足可能会导致过热或火灾风险。

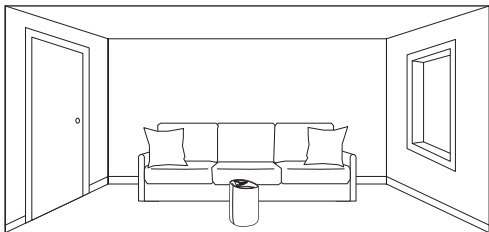

62

## 关于H13 HEPA及活性炭滤网

	H13 HEPA 滤网	活性炭滤网
<b>结构</b>	白色网状过滤网，具有非常细的玻璃纤维，直径小于1微米（0.001毫米）	带活性炭的黑色六角形蜂窝状过滤网
<b>常见用途</b>	<ul style="list-style-type: none"> <li>• 0.3微米的空气传播颗粒</li> <li>• PM2.5（尺寸小于2.5微米的细颗粒物）</li> <li>• 0.3-10微米的气溶胶</li> <li>• 致敏原（例如尘螨、花粉、霉菌孢子等）</li> </ul>	<ul style="list-style-type: none"> <li>• 挥发性有机化合物</li> <li>• 有害的气味（烟、动物、常见的家用化学品等）</li> </ul>

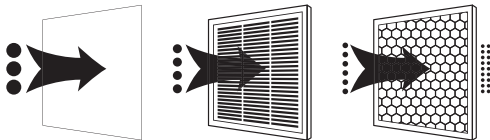

63





## 产品规格

型号	: AP1S
输入	: AC 100-240V 50/60Hz
功率	: 45W
滤芯种类	: H13 HEPA 及活性炭
有效使用面积	: 20平方米 (约215平方呎) (除湿) 10平方米 (约107平方呎) (空气净化)
洁净空气量	: 30.4立方米/每小时
水箱容量	: 1公升
工作容量	: 750毫升 +/-50毫升 (30℃, 80%湿度)
噪音量	: 35-45dB
适合的环境温度	: 5-50℃
无线频率	: 2.402GHz - 2.480GHz
无线距离	: 10m
尺寸	: 195 x 215 x 315mm
重量	: 2.7kg

### 包装内容

1. 2 Healthy IoT 智能二合一活性炭空气净化除湿一体机
2. H13 HEPA 连活性炭滤芯 (1片)
3. 说明书及保用证

## 疑难排解

问题	可能成因
不运作	<ul style="list-style-type: none"> <li>• 它插入电源插座了吗？有断电吗？</li> <li>• 家用漏电开关或保险丝是否已切断？</li> <li>• 水满了吗？</li> </ul>
性能差 (水箱中的水少)	<ul style="list-style-type: none"> <li>• 过滤网是否有堵塞？</li> <li>• 是否有任何障碍物阻塞进气口/出气口？</li> <li>• 室内还有其他释放蒸汽的设备吗？</li> <li>• 室内温度是否太低？ (在低温潮湿环境下，除湿能力会减弱)</li> </ul>
风量变小	<ul style="list-style-type: none"> <li>• 过滤网是否太脏，以至于阻止空气进入内部？</li> <li>• 机器的进风口/出风口是否被某些东西堵塞？</li> </ul>
异常噪音	<ul style="list-style-type: none"> <li>• 出风口是否有阻塞？</li> <li>• 机器倾斜了吗？</li> </ul>
漏水	<ul style="list-style-type: none"> <li>• 机器是否倾斜或倾倒了？</li> <li>• 移动机器时，水箱中有水吗？</li> <li>• 水箱中的浮球掉落了吗？</li> </ul>



## 注意事项

使用前，请仔细阅读本用户手册，并妥善保存以备将来参考。

1. 为避免触电和火灾，请勿让水、液体或任何易燃清洁剂进入或清洁产品。
2. 请勿在产品周围喷洒杀虫剂，香水或其他易燃喷雾剂。
3. 连接电源之前，请检查产品电压是否与当地电源电压一致。
4. 本产品不能替代日常通风，日常除尘或用作抽风橱。
5. 确保使用本产品并将其放在通风良好的地方。
6. 使用时，请在产品的背面和侧面至少留出30cm的空间，并在产品上方留出至少50cm的空间。
7. 使用前，请确保过滤器及其盖子均已正确安装。
8. 请勿将手指或其他物品插入出风口/入气口，以免造成人身伤害或其他损坏。
9. 请勿将机器放置在炉子或加热器等加热装置附近。
10. 请勿尝试修理、拆卸或改装本机。
11. 请使用当地交流电源插座。将产品连接到电源之前，请确认产品机身注明标的电压与本地电压匹配。
12. 清除电源插头上的灰尘，并确保完全插入电源插座。如果电源线或插头损坏或不能正常使用，为避免危险，必须由制造商或保修部的专业人员进行更换。
13. 发生异常情况时（例如，有烧焦的气味、过热等），请关闭机器并移除电源线。
14. 倒出水箱中积聚的水，否则有机会滋生霉菌，并每周用自来水清洗一次。然后，用柔软抹布擦乾。
15. 请勿用衣服、布条、窗帘等遮盖入气口。请勿阻塞入气口和出风口，例如，请勿在出风口上或前面放置物品。
16. 请勿在浴室或其他可能与水接触的地方使用机器，或用水冲洗机器。
17. 请勿在阳光直射，风吹雨淋的地方使用本机。

18. 请勿在医院、工厂或实验室等使用化学药品或易漏油或易燃气体的地方放置。
19. 确保将抽湿机放置在乾燥、平稳而且水平的表面上使用。
20. 在移动机器之前，请务必关闭电源，拔下电源插头，并清除水箱中的水。
21. 如果长时间无人使用，请每2周检查一次。
22. 请勿让机器倾翻，也不要将机器水平放下以搬运机器。
23. 确保在机器周围留出一定的空间。四周30cm的空间及上方至少50cm。通风不足可能会导致过热或火灾风险。
24. 操作停止后，鼓风机停止旋转，并在清洁机器之前拔下电源插头。
25. 拔出电源插头时，请握住插头。
26. 此产品仅供一般家居使用。
27. 在打开除湿机之前，请确保正确安装了过滤网和水箱。

## 智能移动应用平台服务协议

请参考移动应用程序内容：在接受本协议之前请您务必仔细阅读本协议的移动应用程序全部内容，充分理解条款内容，特别是限制及免责条款。限制或免除责任条款，隐私声明，将以加粗或其他醒目形式提示您注意。如果您对本协议的条款有疑问的，请联系相关业务部门进行询问。除非您已阅读并接受本协议及相关协议、规则等所有条款，否则，您无权使用本服务。一旦您选“同意协议并提交”（具体措辞详见注册页面）并完成注册流程，或您以任何方式使用本服务，即视为您已阅读并同意上述协议、规则等的约束。如您有违反本协议的任何行为时，智能生活有权根据您违反的情况随时单方采取限制、中止或终止向您提供服务等措施，并有权追究您相关责任。



## 如何处理废弃电子产品

1. 请勿将电子产品当成家庭废弃物丢弃；
2. 请依当地的法例规定处理废弃的电子产品；
3. MOMAX鼓励您积极参与电子产品回收计划。

## 保养条款

1. 从购买日期起12个月内，如产品有损坏或故障，经本公司技术人员证实为在正常使用之情况下发生，本公司将提供免费维修服务；
2. 维修时必须出示本保用证及购买商号之发票正本，如果用户不能提供，本公司有权不提供维修服务。用户可能需要支付相关维修费用；
3. 保用期内，出现以下条款产品保用证自动失效：
  - (a) 是可消耗的部件，例如过滤网；
  - (b) 非本公司人员恣意拆解或 维修产品之任何部分；
  - (c) 错误的操作如：非法接驳电源，以及水、污秽物渗入产品内导致产品损坏；
  - (d) 不可抗拒意外事件或天然灾害导致产品损坏；
4. 此保用证如经涂改，保用证自动失效；
5. 本公司有权增删任何维修及保用条款而不作通知；
6. 如因错误使用本公司产品而导致手提电话或其他电子产品有任何损坏，本公司不会承担任何责任；
7. 有关 MOMAX 原装产品和您的手机或电子产品的相容性，请在购买时向经销商确认。此产品规格随时可能变更，恕不另行通告；
8. 请浏览 [www.momax.net](http://www.momax.net) 了解最新产品资讯。

**MOMAX.**

## Warranty / 保用證 / 保用证

Model / 型號 / 型号: \_\_\_\_\_

Date of Purchase / 購買日期 / 购买日期: \_\_\_\_\_

Remarks / 備註 / 备注: \_\_\_\_\_

## Customer Service / 客戶服務中心 / 客户服务中心

Hong Kong and Macau:  
 Unit A, 4/F., Cheung Lung Industrial Building,  
 10 Cheung Yee Street, Lai Chi Kok, Kowloon, Hong Kong  
 Hotline: 852-2402 3186 E-Mail: [info@momax.net](mailto:info@momax.net)

香港及澳門:  
 香港九龍荔枝角長義街10號昌隆大廈4樓A室  
 服務熱線: 852-2402 3186 電郵: [info@momax.net](mailto:info@momax.net)

中国内地:  
 摩米士科技(深圳)有限公司  
 广东省深圳市深南大道7006号万科富春东方大厦7楼  
 邮编: 518000 全国服务热线: 86-400-886-0010  
 电邮: [info@momax.net.cn](mailto:info@momax.net.cn)

Copyright © 2020 MOMAX Technology Ltd. All rights reserved.  
 MOMAX is registered trademark of MOMAX Technology Ltd.  
 All other trademarks are the property of their respective owners.

版權所有 © 2020 MOMAX Technology Ltd. 保留所有權利。  
 MOMAX是MOMAX Technology Ltd 的註冊商標。  
 所有其他商標均為其各自擁有者的財產。

版權所有 © 2020 MOMAX Technology Ltd. 保留所有權利。  
 MOMAX是MOMAX Technology Ltd 的註冊商標。  
 所有其他商標均為其各自擁有者的財產。





[www.momax.net](http://www.momax.net)

