

KODAK Mobile Film Scanner

For Color and B&W 35mm Negatives and 35mm Slides

Scanner de film pellicules mobile pour diapositives et négatifs couleur et N&B 35 mm
Escáner móvil para película Para diapositivas a color/blanco y negro y negativos de 35 mm



User Manual

Manuel de l'utilisateur
Manual del usuario

ENGLISH	4
FRANÇAIS	12
ESPAÑOL	20

! IMPORTANT: THE SPACE BETWEEN THE FILM AND THE CAMERA LENS IS 8CM. ONLY PHONES THAT ARE CAPABLE OF FOCUSING AT THAT DISTANCE ARE COMPATIBLE WITH THIS SCANNER.

1. INTRODUCTION

Thank you for purchasing the KODAK Mobile Film Scanner. This User Guide is intended to provide you with guidelines to ensure that operation of this product is safe and does not pose risk to the user. Any use that does not conform to the guidelines described in this User Guide may void the limited warranty.

Please read all directions before using the product and retain this guide for reference. This product is intended for household use only.

This product is covered by a limited one-year warranty. Coverage is subject to limits and exclusions. See warranty for details.

2. PRODUCT OVERVIEW

- A. Phone Seat
- B. Lens Hole
- C. Scanner Base
- D. Negative/Slide Tray
- E. Light Switch (on Bottom)
- F. Battery Compartment for two (2) AA Batteries (Not Included)

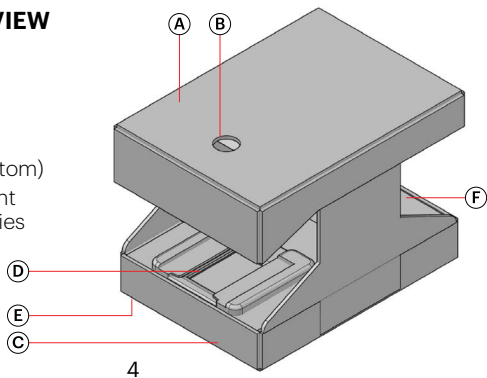

3. BOX CONTENTS

KODAK mobile film scanner

User manual

4. SAFETY PRECAUTIONS

- This device is designed to scan film negatives and slides only. It is not meant to develop unexposed film, and using it in this way could permanently and irreversibly damage or destroy your photos. Use this device only in the way it was intended.
- Never use batteries that have been damaged, have torn wrappers, or appear swollen or abnormal. Swelling is a sign of internal damage and shows that the battery needs to be disposed of correctly.
- Do not mix batteries of different brands.
- Always use new batteries to power this device. Do not mix old and new batteries.
- Do not store the scanner in a place where it may become wet or damp.
- Do not store the scanner in places that are exposed to high humidity.

5. SETUP

Please review these instructions carefully before using the Mobile Film Scanner. Do not attempt to use negatives or slides before the unit is properly set up.

5A. INSTALL THE BATTERIES

1. Open the battery compartment, located on the base of the scanner.
2. Remove the cover and insert two (2) AA batteries, matching the indicated polarities.
3. Replace the cover and close the compartment.

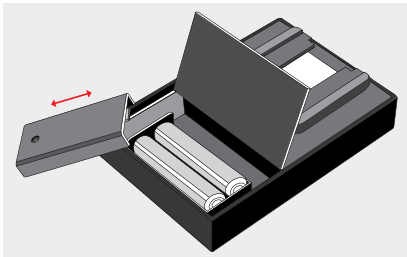

5B. ASSEMBLE THE MOBILE FILM SCANNER

1. Unfold the legs located inside the top lid of the scanner, revealing the wings underneath. Then pull the wings inward, so that the tab on one sits in the slot of the other, as illustrated.

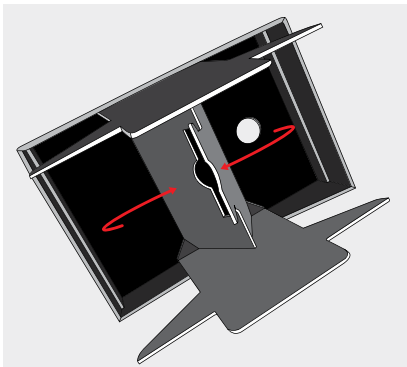

- Slide the tabs of the legs into the slits on either side of the base.

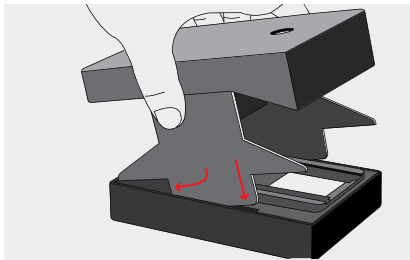

6. OPERATION

Read all of the below instructions before attempting to scan negatives or slides. Please note that a smart phone is required in order to use the film scanner, and the quality of the scan will depend on the quality of your phone's camera.

6A. DOWNLOAD THE MOBILE FILM SCANNER APP

- Open the Apple App Store or the Google Play Store.
- Search for **KODAK Mobile Film Scanner** app.
- Download the app.

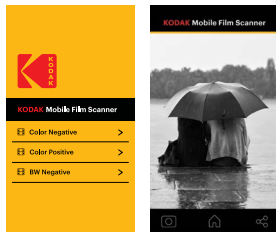

6B. POWER ON THE SCANNER

1. Flip the power switch on the bottom of the scanner to the "ON" position. This will turn on the internal light.



6C. SCAN NEGATIVES AND SLIDES

1. Open the app.
2. Select the desired negative or slide type from the menu.
3. If using negatives, feed it through the tray as shown.
4. If using slides, place it on the tray as shown.

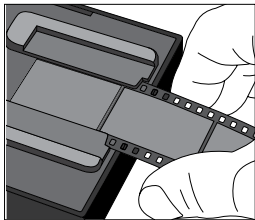

Negatives

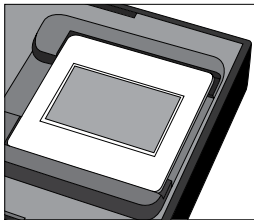

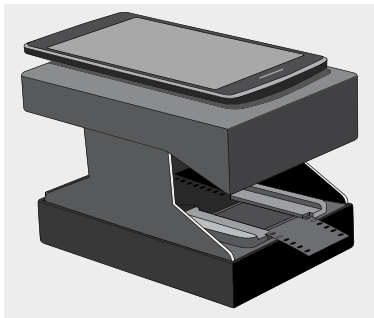

Slides

5. Place a phone on the phone seat with the camera lens sitting over the lens hole.
6. Adjust the image and phone as needed, then take a picture to scan your photo



6D. EDIT AND SHARE PHOTOS

1. Use the built-in editing features to crop, rotate, adjust, and add filters to your photo.
2. When you finish editing, tap the "Done" button"
3. To save the photo, tap the "CAMERA" icon .
4. To return to the home screen, tap the "HOME" icon .
5. To share the photo to social media or any other sharing app, tap the "SHARE" icon.

NOTE: For best results, we recommend editing scanned photos in a separate photo processing program.

7. CUSTOMER SERVICE

Should you experience any problems with your product, please contact us before returning the item to the place of purchase. **We're here to help!**

U.S. Support: kodak@camarketing.com, 844-516-1539

International Support: kodakintl@camarketing.com, 844-516-1540

8. WARRANTY

LIMITED WARRANTY ON KODAK MOBILE FILM SCANNER

THIS LIMITED WARRANTY GIVES YOU SPECIFIC LEGAL RIGHTS AND YOU MAY ALSO HAVE OTHER RIGHTS, WHICH VARY FROM STATE TO STATE.

WE WARRANT THAT DURING THE WARRANTY PERIOD, THE PRODUCT WILL BE FREE FROM DEFECTS IN MATERIALS AND WORKMANSHIP.

LIMITATION OF LIABILITY

TO THE EXTENT NOT PROHIBITED BY LAW, THIS WARRANTY IS EXCLUSIVE AND IN LIEU OF ALL OTHER WARRANTIES, ORAL, WRITTEN, STATUTORY, EXPRESS OR IMPLIED. EXCEPT FOR THE EXPRESS WARRANTIES CONTAINED IN THIS LIMITED WARRANTY STATEMENT AND TO THE EXTENT NOT PROHIBITED BY LAW, WE DISCLAIM ALL OTHER WARRANTIES, EXPRESSED OR IMPLIED, STATUTORY OR OTHERWISE, INCLUDING WITHOUT LIMITATION, THE WARRANTIES OF MERCHANTABILITY AND FITNESS FOR A PARTICULAR PURPOSE. SOME STATES DO NOT ALLOW DISCLAIMERS OF IMPLIED WARRANTIES, SO THIS DISCLAIMER MAY NOT APPLY TO YOU. TO THE EXTENT SUCH WARRANTIES CANNOT BE DISCLAIMED UNDER THE LAWS OF YOUR JURISDICTION, WE LIMIT THE DURATION AND REMEDIES OF SUCH WARRANTIES TO THE DURATION OF THIS EXPRESS LIMITED WARRANTY.

OUR RESPONSIBILITY FOR DEFECTIVE GOODS IS LIMITED TO REPAIR, REPLACEMENT OR REFUND AS DESCRIBED BELOW IN THIS WARRANTY STATEMENT.

WHO MAY USE THIS WARRANTY? C&A Marketing, Inc. located at 114 Tived Lane East, Edison, NJ (“we”) extend this limited warranty only to the consumer who originally

purchased the product (“you”). It does not extend to any subsequent owner or other transferee of the product.

WHAT DOES THIS WARRANTY COVER? This limited warranty covers defects in materials and workmanship of the KODAK Mobile Film Scanner (the “product”) for the Warranty Period as defined below.

WHAT DOES THIS WARRANTY NOT COVER? This limited warranty does not cover any damage due to: (a) transportation; (b) storage; (c) improper use; (d) failure to follow the product instructions or to perform any preventive maintenance; (e) modifications; (f) unauthorized repair; (g) normal wear and tear; or (h) external causes such as accidents, abuse, or other actions or events beyond our reasonable control.

WHAT IS THE PERIOD OF COVERAGE? This limited warranty starts on the date of your purchase and lasts for one year (the “Warranty Period”). The Warranty Period is not extended if we repair or replace the product. We may change the availability of this limited warranty at our discretion, but any changes will not be retroactive.

WHAT ARE YOUR REMEDIES UNDER THIS WARRANTY? With respect to any defective product during the Warranty Period, we will, at our sole discretion, either: (a) repair or replace such product (or the defective part) free of charge or (b) refund the purchase price of such product if an exchange unit cannot be provided.

HOW DO YOU OBTAIN WARRANTY SERVICE? To obtain warranty service, you must contact us at 844-516-1539 or by email at kodak@camarketing.com during the Warranty Period to obtain a Defective Merchandise Authorization (“DMA”) number. No warranty service will be provided without a DMA number and return shipping costs to our facilities shall be assumed by you, the purchaser. Shipping costs of the replacement unit to you shall be assumed by us.

IMPORTANT : LA DISTANCE SÉPARANT LA PELLICULE DE LA LENTILLE DE LA CAMÉRA EST 8 CM. SEULS LES TÉLÉPHONES DE DISTANCE FOCALE CORRESPONDANTE SONT COMPATIBLES AVEC CE SCANNER.

1. PRÉSENTATION

Nous vous remercions de votre acquisition d'un scanner de pellicules mobile KODAK. Ce manuel contient des instructions assurant une utilisation correcte et en toute sécurité du produit, sans présenter de risque pour l'utilisateur. Toute utilisation non conforme aux instructions figurant dans ce Manuel de l'utilisateur peut annuler la garantie limitée.

Veuillez lire attentivement toutes les instructions avant d'utiliser le produit et conserver ce manuel aux fins de consultation ultérieure. Ce produit est uniquement destiné à un usage domestique. Ce produit dispose d'une garantie limitée d'une durée de un an. La portée de cette garantie est soumise à certaines limites et exclusions. Consultez la garantie pour plus de détails.

2. VUE D'ENSEMBLE

- A. Emplacement du smartphone
- B. Orifice pour objectif
- C. Socle du scanner
- D. Tiroir à diapositives ou négatifs
- E. Interrupteur de la lampe (en partie inférieure)
- F. Compartiment des deux piles (2 piles AA, non incluses)

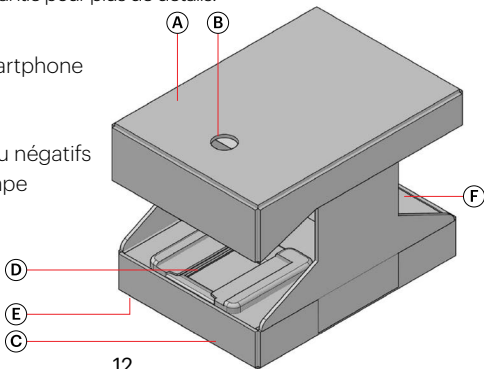

3. CONTENU DE LA BOÎTE

Scanner de pellicules mobile KODAK
Manuel de l'utilisateur

4. CONSIGNES DE SÉCURITÉ

- Cet appareil est uniquement prévu pour la lecture de négatifs de pellicules et de diapositives. Il n'est pas prévu pour le développement de pellicules non exposées ; l'utiliser de cette manière risque d'endommager vos photos de manière permanente et irréversible. N'utiliser cet appareil que de la manière pour laquelle il a été conçu.
- Ne jamais utiliser de piles endommagées, dont l'emballage n'est pas intact, ou qui ont un aspect gonflé ou anormal. Le gonflement d'une pile est un signe de dommages internes ; une telle pile doit être éliminée selon les procédures prescrites.
- Ne pas utiliser ensemble des piles de marques différentes.
- Toujours utiliser des piles neuves pour l'alimentation de cet appareil. Ne pas mélanger piles neuves et usées.
- Ne jamais entreposer le scanner dans un endroit où il pourrait entrer en contact avec des liquides.
- Ne jamais entreposer le scanner dans des lieux exposés à une forte humidité.

5. INSTALLATION

Lire attentivement ces instructions avant d'utiliser le scanner de pellicules mobile. Ne pas tenter d'utiliser des négatifs ou des diapositives avant que l'appareil n'ait été correctement installé.

5A. INSTALLATION DES PILES

1. Ouvrir le compartiment des piles qui se trouve dans le socle du scanner.
2. Retirer le couvercle et insérer deux (2) piles AA en respectant les signes de polarité indiqués.
3. Remettre le couvercle en place et le refermer.

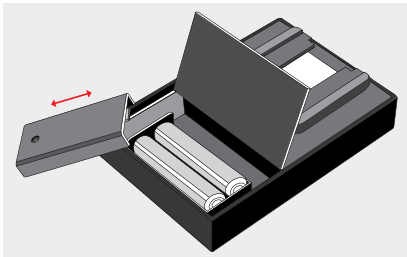

5B. ASEMBLAGE DU SCANNER DE PELLICULES MOBILE

1. Déployer les supports repliés à l'intérieur du couvercle supérieur du scanner ; en dessous d'eux se trouvent deux panneaux. Tirer les panneaux vers l'intérieur, de sorte que la languette de l'un des panneaux s'engage dans la fente prévue sur l'autre, comme indiqué.

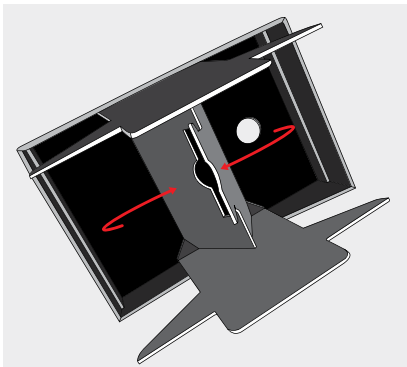

- Insérer les languettes des supports du scanner dans les fentes ménagées de chaque côté du socle.

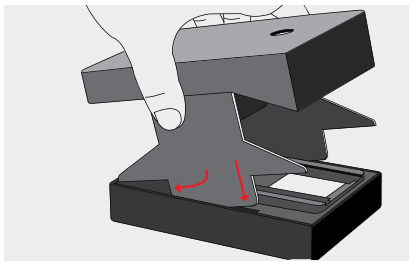

6. FONCTIONNEMENT

Avant d'essayer de scanner des négatifs ou des diapositives, lire les instructions ci-dessous. Veuillez noter qu'un smartphone est nécessaire pour pouvoir utiliser le scanner de pellicules, et que la qualité des scans va dépendre de la qualité de l'appareil photo intégré dans votre téléphone.

6A. TÉLÉCHARGEMENT DE L'APPLICATION DU SCANNER DE PELLICULES MOBILE

- Ouvrir l'Apple App Store ou le Google Play Store.
- Faire une recherche pour l'application **Scanner de film mobile KODAK**.
- Télécharger l'application.

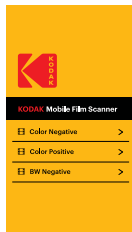

6B. ALLUMAGE DU SCANNER

1. Sur le socle du scanner, mettre l'interrupteur en position « ON ». La lampe interne s'allume.

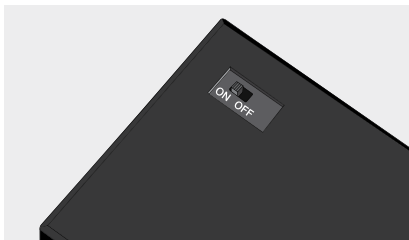

6C. SCANNAGE DE NÉGATIFS ET DE DIAPOSITIVES

1. Ouvrir l'appli.
2. Sur le menu, sélectionner le type de négatif ou de diapositive désiré.
3. S'il s'agit de négatifs, les introduire dans le « tiroir » comme indiqué.
4. S'il s'agit de diapositives, les introduire dans le tiroir comme indiqué.

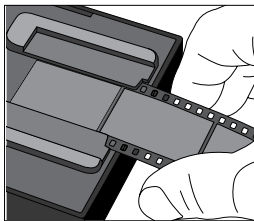

Négatifs

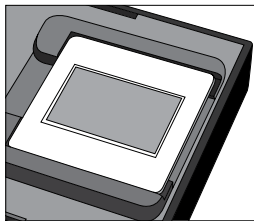

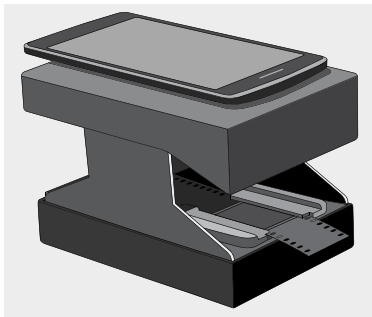

Diapositives

- Placer votre téléphone mobile sur le plateau du scanner comme indiqué, en faisant correspondre son objectif avec l'orifice.
- Ajuster l'image et la position du smartphone, puis prendre une photo pour scanner l'image.



6D. RETOUCHE ET PARTAGE DES PHOTOS

- Utiliser les fonctions intégrées pour recadrer, orienter et ajouter des filtres à votre photo.
- Une fois terminé, effleurer le bouton « Done », terminé.
- Pour enregistrer la photo, effleurer l'icône « CAMERA » .
- Pour revenir à l'écran d'accueil, effleurer l'icône ACCUEIL (HOME) .
- Pour envoyer la photo à des correspondants sur les médias sociaux ou une autre appli, effleurer l'icône SHARE (partager).

REMARQUE : pour obtenir les meilleurs résultats, éditer les photos sur un programme de traitement séparé.

7. SERVICE À LA CLIENTÈLE

Si vous rencontrez des problèmes avec votre produit, veuillez nous contacter avant de ramener le produit au point de vente. **Nous sommes là pour vous aider !**

Support technique aux USA : kodak@camarketing.com, 844-516-1539

Support technique international : kodakintl@camarketing.com, 844-516-1540

8. GARANTIE

GARANTIE LIMITÉE DU SCANNER DE PELLICULES MOBILE KODAK

CETTE GARANTIE LIMITÉE VOUS CONFÈRE DES DROITS SPÉCIFIQUES RECONNUS PAR LA LOI. VOUS POURRIEZ DISPOSER DE DROITS SUPPLÉMENTAIRES QUI VARIENT D'UN PAYS À UN AUTRE.

NOUS GARANTISSONS QUE CE PRODUIT SERA EXEMPT DE TOUT DÉFAUT DE FABRICATION ET DE MATÉRIAUX PENDANT LA PÉRIODE DE GARANTIE.

LIMITATION DE RESPONSABILITÉ

Dans la mesure où le droit ne l'interdit pas, cette garantie est exclusive et vient en lieu et place de toute autre garantie écrite, orale, légale, expresse ou implicite. À L'EXCEPTION DES GARANTIES EXPRESSES CONTENUES DANS LA DÉCLARATION DE GARANTIE LIMITÉE ET DANS LA MESURE OÙ CELA NE CONTREVIENT PAS À LA LOI, NOUS DÉCLINONS TOUTES LES AUTRES GARANTIES, EXPLICITES OU IMPLICITES, LÉGALES OU AUTRES, INCLUANT, SANS LIMITATION, LES GARANTIES COMMERCIALES ET D'USAGE POUR UN BUT PARTICULIER. DANS LA MESURE OÙ CERTAINES JURIDICTIONS N'AUTORISENT PAS LA LIMITATION DES GARANTIES TACITES, CES INFORMATIONS PEUVENT NE PAS S'APPLIQUER À VOTRE CAS. DANS LA MESURE OÙ DE TELLES GARANTIES NE PEUVENT ÊTRE EN CONTRADICTION AVEC LES LOIS EN VIGUEUR SOUS VOTRE JURIDICTION, NOUS LIMITONS LA DURÉE ET LA PRISE EN CHARGE À LA DURÉE DE CETTE GARANTIE LIMITÉE EXPRESSE.

NOTRE RESPONSABILITÉ QUANT AUX ARTICLES DÉFECTUEUX SE LIMITE À LA RÉPARATION, AU REMPLACEMENT OU AU REMBOURSEMENT COMME DÉCRIT CI-DESSOUS DANS LA DÉCLARATION DE GARANTIE.

QUI PEUT BÉNÉFICIER DE CETTE GARANTIE ? C&A Marketing, Inc., situé 114 Tived Lane East, Edison, NJ, USA (« nous ») n'accorde cette garantie limitée qu'au client d'origine du

produit (« vous »). Elle ne s'étend pas au propriétaire suivant ni au bénéficiaire d'un transfert éventuel du produit.

QUE COUVRE CETTE GARANTIE ? Cette garantie limitée couvre toutes les déficiences de matériels et de fabrication éventuelles du scanner de pellicules mobile KODAK (le « produit ») pendant la période de garantie définie ci-dessous.

QU'EST-CE QUI N'EST PAS COUVERT PAR CETTE GARANTIE ? Cette garantie limitée ne couvre pas les dégâts dus aux cas suivants : (a) transport ; (b) entreposage ; (c) mauvaise utilisation ; (d) non-respect des consignes d'utilisation du produit ou omission des opérations d'entretien préventif ; (e) modifications ; (f) réparation non autorisée ; (g) usure normale ; ou (h) causes externes comme des accidents, usage abusif ou toute autre action ou événement au-delà de notre contrôle.

QUELLE EST LA PÉRIODE DE COUVERTURE ? Cette garantie limitée commence le jour de votre achat et dure pendant un an (la « Période de garantie »). La Période de garantie ne se prolonge pas si nous réparons ou remplaçons le produit. Nous pouvons changer à notre discrétion la disponibilité de cette garantie limitée, mais les changements ne seront pas rétroactifs.

QUELS SONT VOS RECOURS SOUS CETTE GARANTIE ? En cas de déficience du produit pendant la période de garantie, nous pourrions, à notre entière discrétion : (a) réparer ou remplacer le produit (ou la pièce défectueuse) gratuitement ou (b) rembourser le prix d'achat du produit si une unité de remplacement ne peut être fournie.

COMMENT BÉNÉFICIER DE LA GARANTIE ? Pour bénéficier du service de garantie, vous devez nous contacter au +1 844-516-1539 ou par courriel à l'adresse kodak@camarketing.com pendant la Période de garantie pour obtenir un numéro d'autorisation de marchandise défectueuse (« DMA », Defective Merchandise Authorization). Aucun service de garantie ne sera effectué sans numéro DMA et les frais de retour vers nos installations doivent être pris en charge par vous, l'acheteur. Nous prendrons à notre charge les frais d'expédition de l'unité de remplacement.



IMPORTANTE: EL ESPACIO ENTRE LA PELÍCULA Y EL LENTE DE LA CÁMARA ES DE 8 CM. SOLO LOS TELÉFONOS CON CAPACIDAD DE ENFOQUE A ESA DISTANCIA SON COMPATIBLES CON ESTE ESCÁNER.

1. INTRODUCCIÓN

Gracias por adquirir el Escáner móvil para película KODAK. Esta Guía para el usuario tiene como objeto brindarle pautas para asegurar que la operación de este producto sea segura y no plantee riesgos para el usuario. Todo uso que no guarde conformidad con las pautas descritas en esta Guía para el usuario podrá anular la garantía limitada.

Lea todas las indicaciones antes de usar el producto, y guarde esta guía para referencia futura. Este producto es solo para uso doméstico. Este producto está cubierto por una garantía limitada de un año. La cobertura está sujeta a límites y exclusiones. Ver la garantía para obtener más detalles.

2. DESCRIPCIÓN GENERAL DEL PRODUCTO

- A. Soporte para el teléfono
- B. Orificio del lente
- C. Base del escáner
- D. Bandeja para negativos/diapositivas
- E. Interruptor de luz (en parte inferior)
- F. Compartimiento para dos (2) pilas AA (no incluidas)

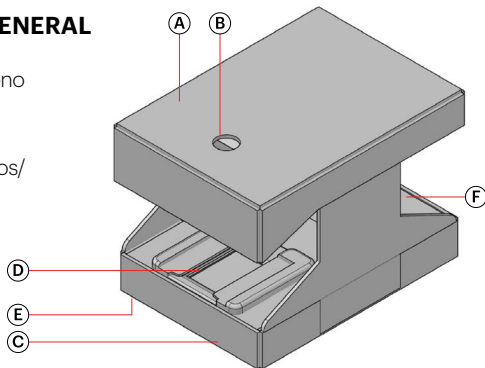

3. CONTENIDO DE LA CAJA

Escáner móvil para película KODAK
Manual del usuario

4. PRECAUCIONES DE SEGURIDAD

- Este dispositivo está diseñado para escanear únicamente negativos de películas y diapositivas. No deberá utilizarse para revelar película sin revelar, y hacerlo podría dañar o destruir sus fotos de manera permanente e irreversible. Utilice este dispositivo solamente según se indica.
- No utilice pilas dañadas, con envoltorio roto o que parezcan hinchadas o anormales. La hinchazón es un signo de daño interno e indica que la pila deberá desecharse correctamente.
- No mezcle pilas de diferentes marcas.
- Siempre utilice pilas nuevas para este dispositivo. No mezcle pilas nuevas y antiguas.
- No guarde el escáner en un lugar donde pueda humedecerse o mojarse.
- No guarde el escáner en lugares expuestos a mucha humedad.

5. CONFIGURACIÓN

Lea estas instrucciones con detenimiento antes de usar el escáner móvil para película. No intente usar los negativos o las diapositivas antes de configurar correctamente la unidad.

5A. INSTALACIÓN DE LAS PILAS

1. Abra el compartimiento de las pilas, ubicado en la base del escáner.
2. Quite la tapa y coloque dos (2) pilas AA, asegurándose de que coincidan las polaridades.
3. Vuelva a colocar la cubierta y cierre el compartimiento.

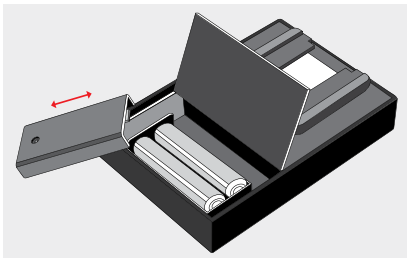

5B. ARMADO DEL ESCÁNER MÓVIL PARA PELÍCULA

1. Despliegue las patas ubicadas dentro de la tapa superior del escáner para dejar ver las aletas que tiene por debajo. Luego, tire de ellas hacia adentro, de modo que la lengüeta de una se ajuste en la ranura de la otra, según se muestra en el dibujo.

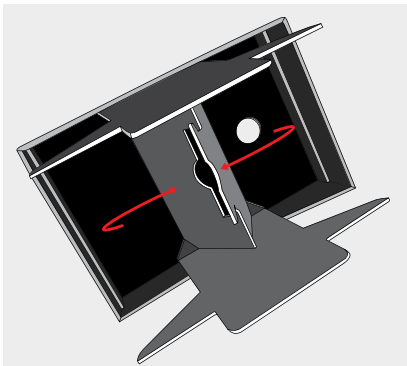

2. Deslice las lengüetas de las patas en las hendiduras a cada lado de la base.

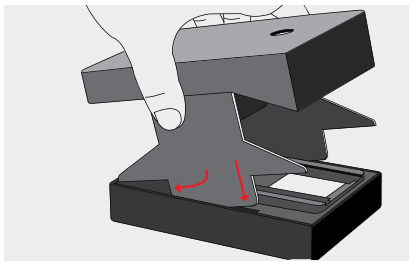

6. FUNCIONAMIENTO

Lea las instrucciones a continuación antes de intentar escanear negativos o diapositivas. Tenga en cuenta que se requiere de un teléfono inteligente para usar el escáner para película, y que la calidad del escaneo dependerá de la calidad de la cámara de su teléfono.

6A. DESCARGA DE LA APLICACIÓN DEL ESCÁNER MÓVIL PARA PELÍCULA

1. Abra la App Store de Apple o la Play Store de Google.
2. Busque la aplicación para **Escáner móvil para película de KODAK**
3. Descargue la aplicación.

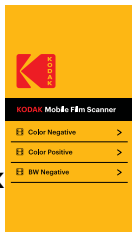

6B. ENCENDIDO DEL ESCÁNER

1. Active el interruptor de encendido en la parte inferior del escáner y colóquelo en la posición "ON" (Encendido). Esto encenderá una luz interna.

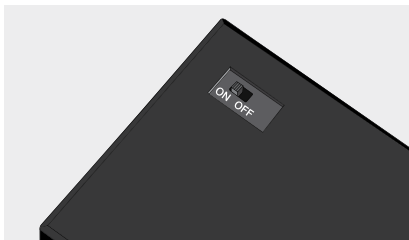

6C. ESCANEADO DE NEGATIVOS Y DIAPOSITIVAS

1. Abra la aplicación.
2. Seleccione el tipo de negativo o diapositiva del menú.
3. Si utiliza negativos, insértelos en la bandeja como se muestra en el dibujo.
4. Si utiliza diapositivas, colóquelas en la bandeja como se muestra en el dibujo.

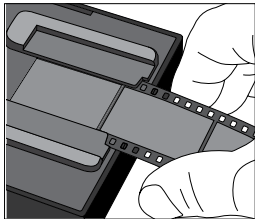

Negativos

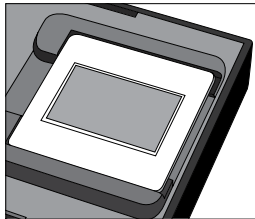

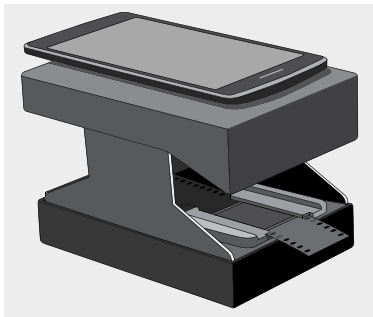

Diapositivas

- Coloque un teléfono en el soporte para teléfonos con el lente de la cámara sobre el orificio del lente.
- Ajuste la imagen y el teléfono según sea necesario, luego tome una fotografía para escanear su foto.



6D. EDITAR Y COMPARTIR FOTOS

- Utilice las funciones de edición integradas para recortar, rotar, ajustar y agregar filtros a su foto.
- Una vez que finalice la edición, toque el botón “Done” (Listo).
- Para guardar la fotografía, toque el ícono de la CÁMARA .
- Para volver a la pantalla de inicio, toque el ícono de INICIO .
- Para compartir la foto en las redes sociales u otra aplicación, toque el ícono SHARE (COMPARTIR).

NOTA: Para obtener mejores resultados, recomendamos editar las fotografías escaneadas mediante un programa de procesamiento fotográfico separado.

7. ATENCIÓN AL CLIENTE

En caso de experimentar problemas con su producto, comuníquese con nosotros antes de devolver el artículo al lugar de compra. **¡Estamos aquí para ayudarle!**

Soporte en EE. UU.: kodak@camarketing.com, 844-516-1539

Soporte internacional: kodakintl@camarketing.com, 844-516-1540

8. GARANTÍA

GARANTÍA LIMITADA PARA EL ESCÁNER MÓVIL PARA PELÍCULA KODAK

ESTA GARANTÍA LIMITADA LE OTORGA DERECHOS LEGALES ESPECÍFICOS Y ES POSIBLE QUE TAMBIÉN TENGA OTROS DERECHOS, QUE VARIAN DE UN ESTADO A OTRO.

GARANTIZAMOS QUE, DURANTE EL PERÍODO DE LA GARANTÍA, EL PRODUCTO NO PRESENTARÁ FALLAS DE MATERIALES O DE MANO DE OBRA.

LIMITACIÓN DE LA RESPONSABILIDAD

EN LA MEDIDA EN QUE NO LO PROHIBA LA LEY, ESTA GARANTÍA ES EXCLUSIVA Y REEMPLAZA TODA OTRA GARANTÍA, SEA VERBAL, ESCRITA, LEGAL, EXPRESA O IMPLÍCITA. CON EXCEPCIÓN DE LAS GARANTÍAS EXPRESAS QUE FIGURAN EN ESTA DECLARACIÓN DE GARANTÍA LIMITADA Y EN LA MEDIDA EN QUE NO LO PROHIBA LA LEY, NOS EXIMIMOS DE TODA OTRA GARANTÍA, EXPRESA O IMPLÍCITA, LEGAL O DE OTRA ÍNDOLE, INCLUIDAS ENTRE OTRAS, LAS GARANTÍAS DE COMERCIABILIDAD E IDONEIDAD PARA UN FIN DETERMINADO. ALGUNOS ESTADOS NO PERMITEN DESCARGOS DE RESPONSABILIDAD DE GARANTÍAS IMPLÍCITAS, DE MODO QUE ES POSIBLE QUE ESTE DESCARGO NO SEA APLICABLE EN SU CASO. EN LA MEDIDA EN QUE DICHAS GARANTÍAS NO PUEDAN EXIMIRSE CONFORME A LAS LEYES DE SU JURISDICCIÓN, LIMITAMOS LA DURACIÓN Y LOS RECURSOS DE DICHAS GARANTÍAS A LA DURACIÓN DE ESTA GARANTÍA LIMITADA EXPRESA.

NUESTRA RESPONSABILIDAD POR PRODUCTOS DEFECTUOSOS SE LIMITA A LA REPARACIÓN, LA SUSTITUCIÓN O EL REEMBOLSO SEGÚN SE DESCRIBE A CONTINUACIÓN EN ESTA DECLARACIÓN DE GARANTÍA.

¿QUIÉN PUEDE USAR ESTA GARANTÍA? C&A Marketing, Inc., ubicado en 114 Tived Lane East, Edison, Nueva Jersey (“nosotros”) extendemos la presente garantía limitada únicamente al consumidor que adquirió originalmente el producto (“usted”). No abarca a ningún propietario posterior u a otra persona a quien se le transfiera el producto.

¿QUÉ CUBRE ESTA GARANTÍA? Esta garantía limitada cubre las fallas de materiales o de mano de obra del escáner móvil para película KODAK (el “producto”) durante el período de garantía que se define debajo.

¿QUÉ NO CUBRE ESTA GARANTÍA? Esta garantía limitada no cubre ningún daño que se deba a: (a) transporte; (b) almacenamiento; (c) uso inadecuado; (d) incumplimiento de las instrucciones del producto o falta de mantenimiento preventivo; (e) modificaciones; (f) reparación no autorizada; (g) uso y desgaste normales; o (h) causas externas, como accidentes, uso indebido u otras acciones o sucesos más allá de nuestro control razonable.

¿CUÁL ES EL PERÍODO DE COBERTURA? La garantía limitada comienza en la fecha de compra y se extiende por un año (el “Período de garantía”). El período de garantía no se extiende si reparamos o sustituimos el producto. Es posible que cambiemos la disponibilidad de esta garantía limitada a nuestro criterio, pero ningún cambio se aplicará de modo retroactivo.

¿CUÁLES SON LOS RECURSOS DISPONIBLES CONFORME A ESTA GARANTÍA? En lo que respecta a cualquier producto que resulte defectuoso durante el período de la garantía, aplicaremos, a nuestro criterio exclusivo, una de las siguientes opciones: (a) reparar o sustituir el producto (o la pieza defectuosa) sin cargo o (b) reembolsar el precio de compra del producto si no se proporciona una unidad de cambio.

¿CÓMO SE OBTIENE EL SERVICIO POR LA GARANTÍA? Para obtener el servicio por la garantía, debe comunicarse con nosotros al 844-516-1539 o por correo electrónico a kodak@camarketing.com durante el Período de la garantía para obtener un número de Autorización de producto defectuoso (“DMA”, por sus siglas en inglés). No se brindará servicio alguno por la garantía si no tiene un número de DMA y será usted, el comprador, quien deba asumir los costos de envío por devolución a nuestras instalaciones. Nosotros asumiremos los costos de envío de la unidad de sustitución.

www.kodakphotoplus.com

Distributed by: C&A Marketing, Inc., 114 Tived Lane East, Edison, NJ 08837 USA;
C&A Marketing UK LTD, 167 Hermitage Road, Crusader Industrial Estate,
London N4 1LZ, UK ©2018, C&A Marketing LTD. All Rights Reserved. Made in China.

Distribué par : C&A Marketing, Inc., 114 Tived Lane East, Edison, NJ 08837 USA;
C&A Marketing UK LTD, 167 Hermitage Road, Crusader Industrial Estate, London N4 1LZ, UK
©2018, C&A Marketing LTD. Tous droits réservés. Fabriqué en Chine.

Distribuido por: C&A Marketing, Inc., 114 Tived Lane East, Edison, NJ 08837 EE. UU.;
C&A Marketing UK LTD, 167 Hermitage Road, Crusader Industrial Estate, Londres N4 1LZ, Reino Unido
©2018, C&A Marketing LTD. Todos los derechos reservados. Fabricado en China.

Kodak and the Kodak trade dress are trademarks of Kodak, used under license. Made for and Distributed by C&A Marketing, Inc. under license from Kodak. All other products, brand names, company names and logos are trademarks of their respective owners, used merely to identify their respective products, and are not meant to connote any sponsorship, endorsement or approval.

Kodak et la configuration de produit Kodak sont des marques de commerce appartenant à Kodak et sont utilisées sous licence. Fabriqué et distribué par C&A Marketing, Inc., sous licence Kodak. Tous les autres produits, noms de produits, noms de sociétés ainsi que les logos sont des marques de commerce ou des marques déposées de leur détenteurs respectifs, et ne signifient aucun parrainage, autorisation ou approbation.

Kodak y la imagen de Kodak son marcas comerciales de Kodak y se utilizan bajo licencia. Fabricado para y distribuido por C&A Marketing, Inc. bajo licencia de Kodak. Todos los otros productos, nombres de marcas, nombres de compañías y logotipos son marca registrada de sus respectivos propietarios, se utilizan solo para identificar sus correspondientes productos y no pretenden connotar patrocinio, aprobación o autorización.

