



Westinghouse NCCO Air Treatment Unit Operation Manual

Model No.: NCCO1702

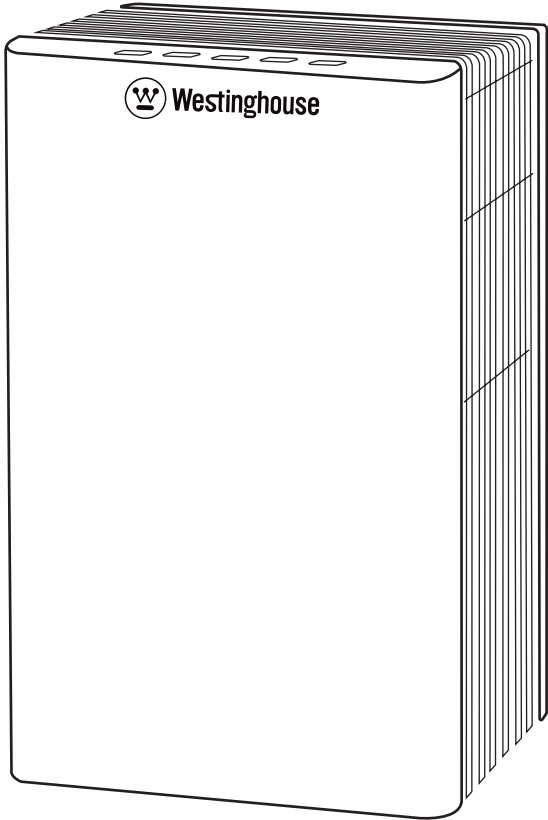

TABLE OF CONTENTS

- Basic Information** 2-5
- Safety Instructions 2-3
- NCCO Technology 4
- Parts & Components 5
- Setup** 6 - 8
- Before Startup 6
- Operation Instructions 7 - 8
- Maintenance & Care** 9 - 10
- Cleaning Method 9
- Filter Maintenance and Replacement 10
- Other Information** 11 - 13
- FAQ 11
- Troubleshooting 12
- Product Specification 13

Thank you for choosing this Westinghouse product; Please read this manual prior to operation and maintenance work;

Please read the 'Safety Instructions' before operation. (Page 2-3);

Injury or property loss may occur if not operated according to this manual; please retain this manual for future reference.

Westinghouse

**PLEASE DO NOT RETURN TO STORE
IF YOU HAVE QUESTIONS OR PROBLEMS
PLEASE CONTACT CUSTOMER SERVICE**

IN CANADA:
Toll Free: 1-844-455-4621
Email: service@jakeglobal.com

IN THE UNITED STATES:
Toll Free: 1-866-930-6011
Email: warranty@rhtind.com.hk

<https://westinghouse.com/collections/air-purification>

Safety Instructions

- This appliance can be used by children aged from 8 years and above and persons with reduced physical, sensory or mental capabilities or lack of experience and knowledge if they have been given supervision or instruction concerning use of the appliance in a safe way and understand the hazards involved. Children should not play with the appliance.
- Cleaning and user maintenance should not be done by children without supervision.
- If the power cord is damaged, it must be replaced by the manufacturer, its service agent or similarly qualified persons in order to avoid a hazard.
- Prior to cleaning or maintenance, the appliance must be disconnected from the power supply.

 **DO NOT** 

- DO NOT pull the power cord with force to move or store the unit and the power plug is still inserted into power source. The power cord might otherwise be damaged leading to a potential fire risk or electric shock.
- DO NOT damage the power cord or power plug.
- DO NOT cut, refit, excessively twist, 'wring' or squeeze the power cord.
- DO NOT put the power cord near a heat source or place under a heavy object. This could lead to a fire or an electric shock.
- DO NOT use other power source than a voltage of 110-240V~ 50-60Hz. This could cause overheating leading to a possible fire.
- DO NOT place one's finger, any metal object or anything else into the air inlet, air/outlet or any gap. The user might touch an internal component, leading to an electric shock or personal injury.
- DO NOT touch the power plug or any electrical component with a wet hand. The user may suffer an electric shock.
- DO NOT arbitrarily disassemble or refit the unit otherwise it might function abnormally, causing a fire or electric shock. If any maintenance work is required on the unit, please contact your local customer care centre or distributor. Please see CS contact information on previous page.
- DO NOT use damaged power plug or loose power socket.
- DO NOT place any liquid receptacle (e.g. water bottle) on any part of the unit.

 **Important Notes** 

- If one of the following abnormal or malfunctioning situations occurs, please immediately stop using the unit and pull the plug from its power source.
 - Unit stops running when moving the power cord.
 - Any control button fails.
 - If the circuit breaker moves or fuse burns out.
 - If the power cord or plug is abnormally warm or heated.
 - If there is a burnt smell, abnormal noise or vibration.
 - If there is anything deemed abnormal.Please contact your local service centre or distributor to check the malfunction.
- Please periodically clean the power plug. If the unit is operated in a humid environment or there is dust on the plug, it may cause damage to the insulator leading to a possible fire.
 - Pull out the power plug and clean it with a dry cloth.
 - If you do not intend to use the unit for a long period of time, please unplug the unit.
- Please pull out the power plug before any maintenance or cleaning work is undertaken. As the unit might start functioning unexpectedly causing an electrical shock or personal injury.
- Please fully insert the plug into the power source. If not fully inserted, then power cord could become overheated causing a possible fire or an electric shock.

Safety Instructions



- **DO NOT place the unit in the following places.**
 - An uneven surface. Appliance might fall causing injury or product damage.
 - A bathroom, shower room or other places where there is high temperature, high humidity or the unit could get wet. Unit could suffer electrical short leading to a possible fire or an electric shock.
 - A kitchen or similar place with cooking oil residue. Unit may slide or move and cause personal injury.
 - Locations where oil or other combustible gases might be leaking. Such an environment might cause the unit to catch fire.
 - Places where the unit inlet/outlet is in close proximity to pets or animals.
 - Places where the unit inlet/outlet is near household plants, may inhibit healthy growth of the plant
- **DO NOT wipe the unit using petroleum based or volatile solvents, or spray the unit with insecticide.** Casing might crack, resulting in a short circuit.
- **DO NOT operate the unit when using pest control smoke or fog.** Insecticide particles might accumulate inside the unit resulting in the exhaust draft from the air outlet possibly causing damage to health.
 - Ventilate the room after using pest control fog, and then operate the unit.
- **DO NOT place objects such as books or clothes near to or against the air outlet.**
A blocked air outlet could cause smoke or even fire.
- **DO NOT sit or lean on the unit.** The unit might turnover or crack, causing personal injury or unit damage.
- **DO NOT light a cigarette, cigar or burn incense near the unit.** Since the HEPA Filter is made of fibre, if a spark is adsorbed into unit, it may cause fire.



Please pull the power plug by holding the solid plastic plug casing.
The power cord might cause fire or electric shock.
Maintain good indoor ventilation when operating unit.

NCCO Technology

Patented NCCO Air Purification Technology Brings You Fresh and Clean Air.

Our patented NCCO (Nano Confined Catalytic Oxidation) technology used inside our Westinghouse NCCO Air Treatment Unit is able to effectively remove fine particulates, passive smoke, pollen, PM_{0.3}, bacteria, viruses and more. It brings you clean fresh air indoors when the outside air environment is polluted. The unit has safe operation of up to 8 hours with its intelligent control of an automatic power-off and re-start function after 30 minutes of rest (See 'About Intelligent Power-Off Protection' for further info).

**About NCCO (Nano Confined Catalytic Oxidation) Air Purification Technology**

- NCCO Air Purification Technology has world-wide patents.
- The principle of NCCO technology is based on the efficient adsorption of pollutants through the use of active oxygen to break the chemical bonds of the pollutant molecule and then decomposing them to Carbon Dioxide and water molecules.
- Characteristics of the technology are extremely long filter/Reactor life, no secondary pollution, sterilizes and removes carcinogenic pollutants such as formaldehyde and effectively deodorizes.
 - Long life take example of adsorption capacity of activated carbon, which has a lifetime of only about three months, on the contrary, NCCO product is available to sustainable use.
 - No secondary pollution for other types of filters, they will be saturated relatively quickly and thus release unabsorbed pollutants back into the air secondary pollution. NCCO technology continuously decomposes pollutants into harmless Carbon Dioxide and water.
 - Sterilization and formaldehyde removal NCCO technology can effectively decompose chemical pollutants including formaldehyde which is deemed to be carcinogenic. It also filters suspended particles, heavy metal particles, pollen, viruses and bacteria.
 - Efficient deodorization NCCO technology can completely remove offensive odors found in public washrooms and indoor environment near landfills.

• NCCO IS AN INNOVATIVE TECHNOLOGY INVENTED BY MEMBER OF HKUST ENTREPRENEURSHIP PROGRAM.**About Intelligent Power-Off Protection**

WESTINGHOUSE NCCO Air Treatment Unit is designed using an Intelligent Power-Off Protection System. The unit will intelligently power off with all extinguished indicators after continuous use over a period of 8 hours and then will restart automatically after 30 minutes downtime. During downtime, user may restart unit by pressing ON / OFF Button. Our Intelligent power-off system is able to effectively avoid excessive load and eliminate any risk to overheating fan motor.

For highest efficiency of air filtration

- To remove indoor dust: Place unit on a flat surface in an open area where dust falls easy.
- For best air circulation: Place unit at least 15cm (6") from a wall, furniture, curtains etc, otherwise its filtration efficiency could be diminished.
- Keep the unit 1m (3') away from such devices. DO NOT obstruct air inlet or outlet. This could reduce efficiency of air filtration by unit.
- DO NOT use the same power socket as one already used for television or radio. This may cause television image or radio interference when power plug is inserted into socket.
- Please use alternative power socket.

DO NOT place the unit in the following places or areas.

- Direct sunlight, near air-conditioning unit airflow or heat. This may cause distortion, color change or reduced life.
- Near television, radio etc. This may cause television or radio signal interference.

Parts & Components

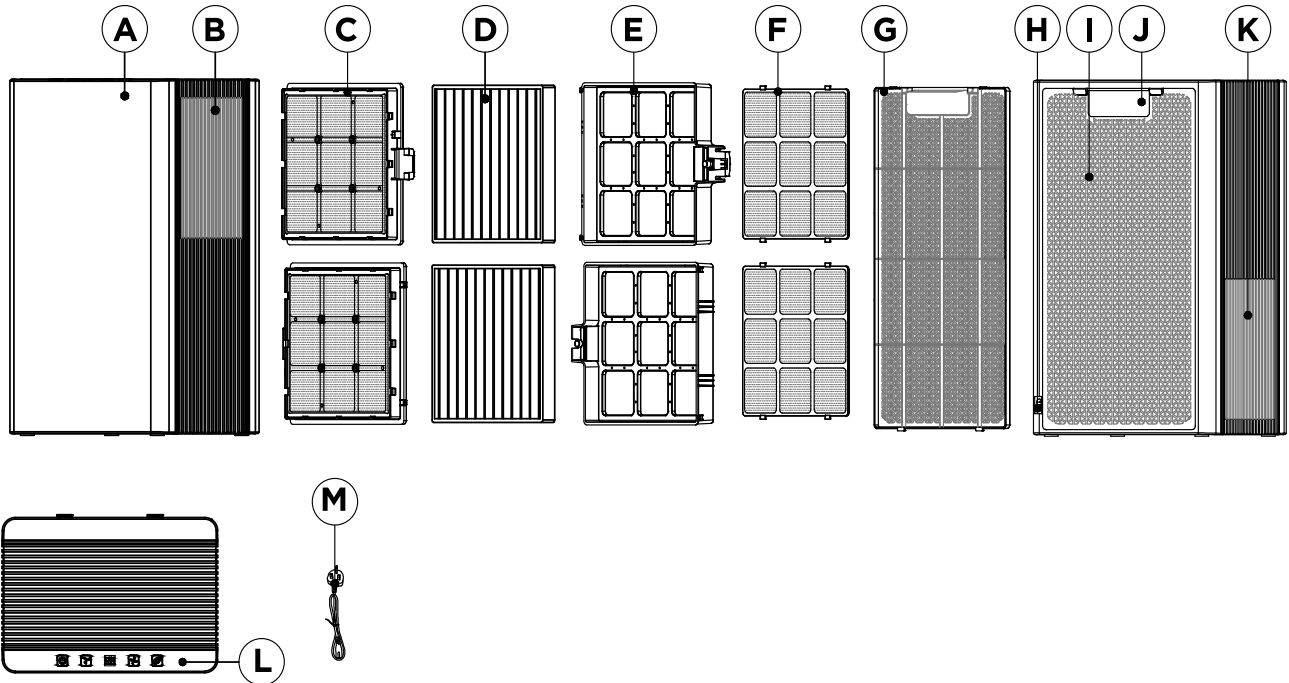

A. Unit Body	F. Pre-filter	K. Left Air Outlet
B. Right Air Outlet	G. Back Cover	L. Control Panel
C. NCCO Reactor	H. Power Cord Interface	M. Power Cord
D. HEPA Filter	I. Air Inlet	
E. HEPA Filter Frame	J. Handle	

Control Panel:



ON / OFF
Button



Fan Speed
Reduce Button

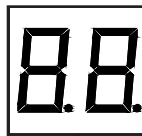

Display
Screen



Fan Speed
Increase Button



Eco Mode
Button

Before Start-up

For the first-time operation of the unit:

1. Please carefully read and retain the operation manual for future reference.
2. Remove all packaging materials, wipe all removable parts and grooves with a soft and dry cloth, before assembling the parts.
3. Assemble the unit on a dry and level surface. Keep the unit at least 15cm (6") away from wall or surrounding objects for normal operation.
4. Check power socket and all external power cords to meet previously noted operational requirements. Make sure the unit has been connected with power supply before operation.
5. The unit is installed with inductor to induce filters' location. If the filters have not been properly installed, the unit won't operate.
6. When first switched on there warm air will be felt from the clean air out-put. This is perfectly normal and is due to the manufacturing technique of the NCCO Reactor.

Installation Steps
1. Open Back Cover

Simultaneously press the two buckles to open back cover.

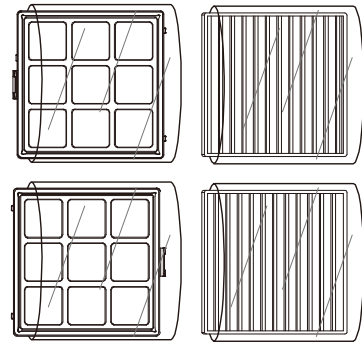
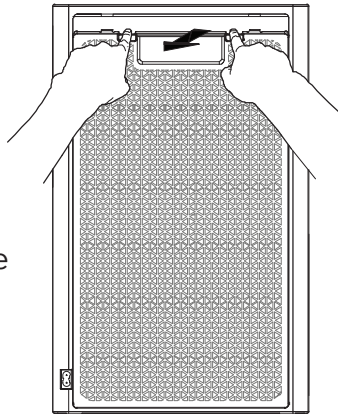
2. Remove Filter Packaging Materials

Please remove NCCO Reactor(left) and HEPA Filter(right) from packing materials

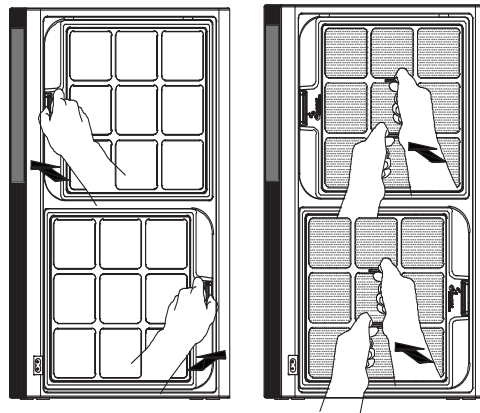
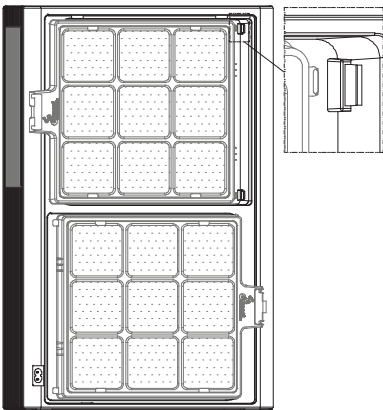
3. Install Filters

Install NCCO Reactor first into the 2 cavities of the appliance, make sure the reactors click into place. Next install the HEPA filters into the empty frames with the ribbon tab facing you (the screen pre-filter should already be installed in the frame). The HEPA assembly then clips into each cavity over the reactor with a solid click confirming correct installation.

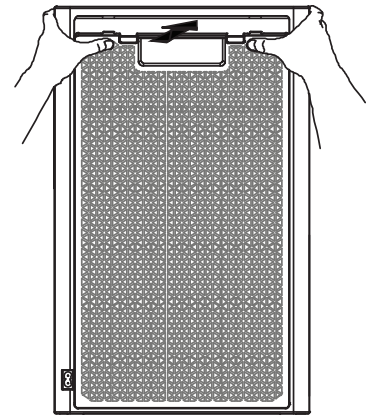
4. After installing all filters

Put the frames into unit and close the back cover.

Notice
Please press filters with force for proper installation.

Operation Instructions

Control Panel Buttons



**ON / OFF
Button**



**Fan Speed
Reduce Button**

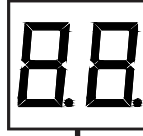

**Display
Screen**



**Fan Speed
Increase Button**



**Eco Mode
Button**

ON/OFF

ON: Crystal ring should be heard indicating unit is powered on after the unit has been connected with power supply. Press ON / OFF Button to turn unit on, indicators on the control panel will turn off after 1 minute of inactivity of the control panel.

Press any button to wake up control panel for further operation.

OFF: Press ON / OFF Button again to turn off unit.

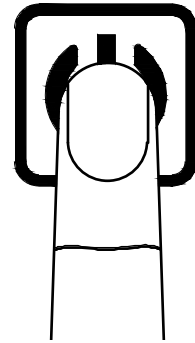

Fan Speed

Increase Speed: Press the Fan Speed Increase Button right to the Display Screen to increase air speed.

Reduce Speed: Press the Fan Speed Reduce Button left to the Display Screen to reduce air speed.

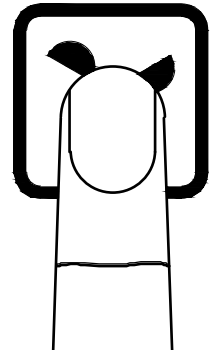
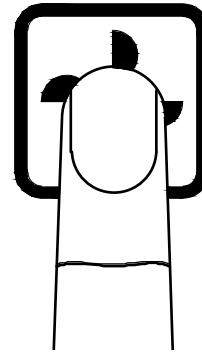

SS Mode (Turbo Mode)

When fan speed is at 10, simultaneously press Fan Speed Increase Button and Fan Speed Reduce Button to enter into SS Mode.

It is recommended to select SS/Turbo mode to treat a seriously contaminated environment in a short period of time.

Press Fan Speed Reduce Button or press ON / OFF Button to turn off unit and then turn on unit again for turning back to Fan Speed Mode with the default air speed at 10.

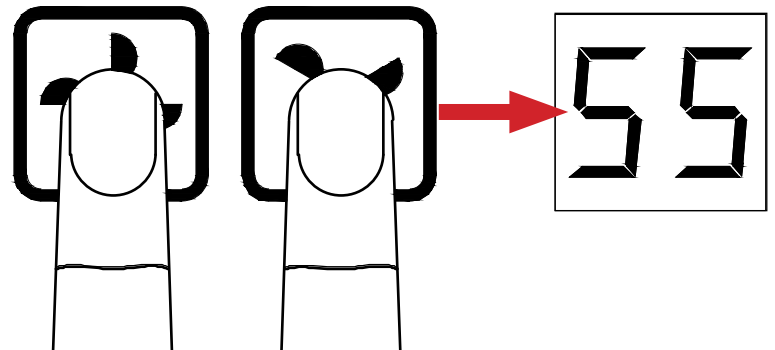

Operation Instructions

DEFAULT AIR SPEED & MEMORY FUNCTION

Factory Setting: The default air speed is 03. When unit is running, if user deliberately disconnects power supply and then connects power supply to turn on unit, the air speed will be reset to default value.

Memory Function: When unit is running, if user presses the ON / OFF Button to turn off unit and then turns on unit again, the unit will operate with the last air speed (Excluding SS Mode).

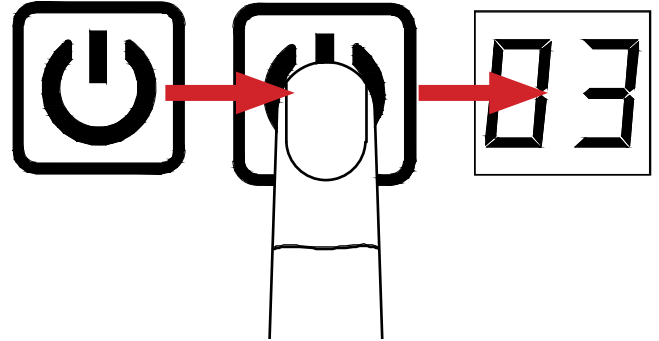

ECO MODE

Enter Eco Mode: Press the Eco Mode Button to enter into Eco Mode, where 'Eo' displays at the Screen. Under Eco Mode, the unit operates with lower fan speed, lower noise and dimmer indicators, and user cannot increase / reduce fan speed.

Exit Eco Mode: Press the Eco Mode Button again to exit Eco Mode and turn back to the last airspeed. It is recommended to select Eco Mode during overnight hours.

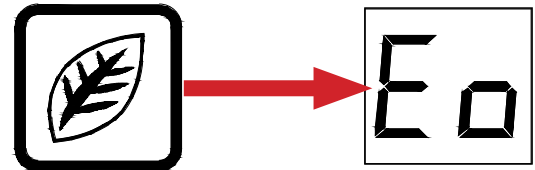

FILTER INSTALLATION SUGGESTION

If HEPA Filter or NCCO Reactor has not been properly installed, four consecutive beeps, a Di-Di-Di-Di sounds will be heard from unit and 'EE' will display at Display Screen. The unit won't operate.

Proper Operation: Disconnect power supply, open unit cover to re-install filters. Four consecutive beeps, a Di-Di-Di-Di sound, will stop and the unit will resume to operate after proper installation.



Notice

- WESTINGHOUSE NCCO Air Treatment Unit is designed using an Intelligent Power-Off Protection System. The unit will intelligently power off with all extinguished indicators after continuous use over a period of 8 hours and then will restart automatically after 30 minutes downtime. During downtime, user may restart unit by pressing ON / OFF Button.

- If there is no further control after the unit has operated for 1 minutes, all indicators and Display Screen will be extinguished, while other functions still normally operate. Press any one of the buttons to wake up buttons and Display Screen.

Cleaning Method



Always disconnect the power supply of the unit before any maintenance or care process is carried out (except replacing filters). (Unit could cause electrical shock or injury if unit is still running.)

Notice

- DO NOT clean the unit with any detergent.
- If cleaning the unit by using a cloth that is chemically treated, please read and follow the instructions on the cleaning product.
- During maintenance work, be careful not to damage the disassembled parts or injure yourself.
- If the HEPA Filter has not been installed, DO NOT operate the unit as this could cause irreversible damage to the NCCO Reactor.
- If the HEPA Filter is not replaced periodically as indicated in instructions, it may seriously affect the efficiency of the NCCO Reactor.

Cleaning External Surfaces of Unit Body

Wipe Unit body by soft and dry cloth.

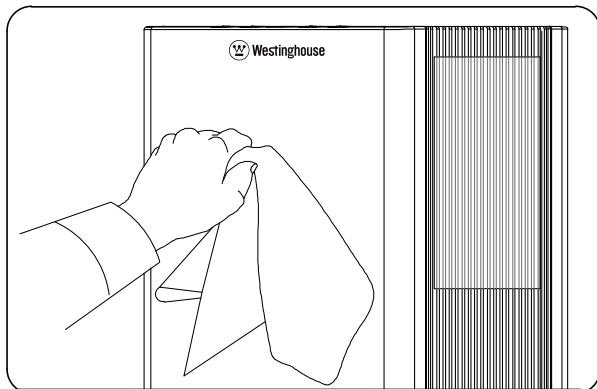

Notice

A damp (non-abrasive) cloth can be used to clean the unit surface.

Cleaning Air Inlet and Air Outlet

Use a soft brush or light vacuum to clean the air inlet and air outlet.

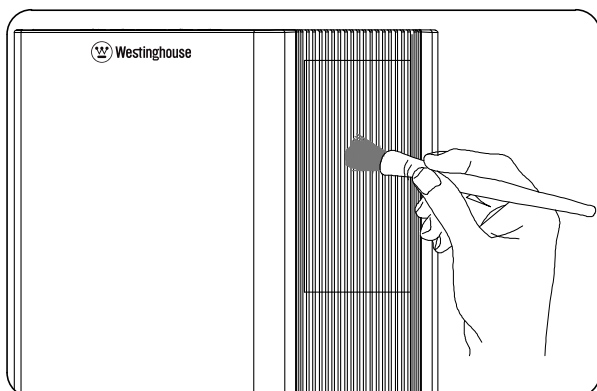

Cleaning Pre-filter

The Pre-Filter can be cleaned with water, and gently wiped dry before reassembling filter into unit.

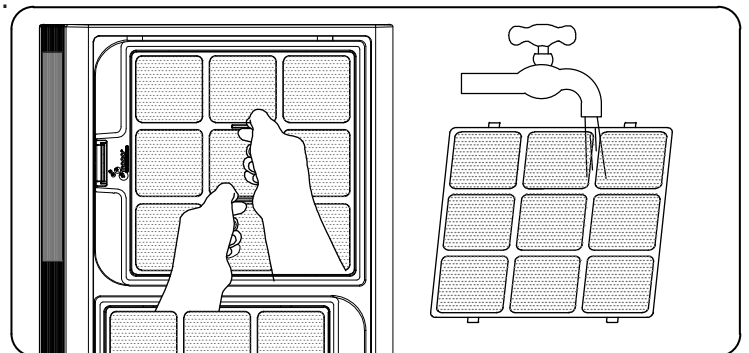

Notice

Never rinse or soak the HEPA Filter or NCCO Reactor with water.

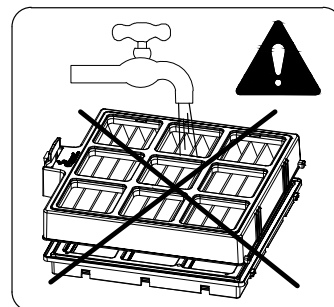

Filter Maintenance and Replacement

Filter and Reactor Replacment:

1. Before disassembling the unit, disconnect the power supply. It is recommended to clean Pre-filter.
2. Filter lifetime will vary depending on the environment, amount of usage and location of the unit.
To maintain optimal operating condition of the unit, only use the recommended filter.
3. The Default operation time of HEPA Filter is 3,000 hours. Once the default time has been reached, 'HP' displays at Display Screen and all indicators flicker;
4. The Default operation time of NCCO Reactor is 11,000 hours. the default time has been reached, reached 'nC' displays at Display Screen and all indicators flicker. The NCCO Reactor is designed for long term use, this alert is a reminder to clean the machine, Reactor change may not be required.
5. When the NCCO Reactor needs to be replaced, it is also recommended to replace the HEPA Filter.

RECOMMENDED FILTER CLEANING AND REPLACEMENT CYCLES AND METHODS		
Filter	Cycle	Method
Pre-filter	/	Clean***
HEPA Filter	Every 6-18 months *	Replace
NCCO Reactor	Available to sustainable use **	Available to sustainable use **

* The filters cleaning and replacement cycle may vary depending on the operating environment.

** If the HEPA Filter has not been replaced periodically or it has been damaged, and the surface of the NCCO Reactor is covered with dust or oily substances after disassembling, the removal capacity of the NCCO Reactor may be badly reduced and should be replaced.

***Please refer to the Section of Filter Maintenance and Replacement.

HEPA FILTER SURFACE COLOR CHANGING INDICATOR		
No need to Replace	Replacement is Recommended	Replacement is Needed

Appliance Re-Set Procedure:

After filter or reactor replacment the appliance may need to be re-set. Please follow the steps below:

1. When 'HP' displays on Display Screen, turn off unit and long press the ON / OFF Button for 10 seconds until hearing a 'Da' sound. Then, press the Air Speed Reduce Button. 'HF' displays on Display Screen for 3 seconds indicating that the unit has automatically exited the Test Mode. User can turn on unit to operate it again.
2. When 'nC' displays on Display Screen, turn off unit and long press the ON / OFF Button for 10 seconds until hearing a 'Da' sound. Then, press the Air Speed Increase Button. 'nF' displays at Display Screen for 3 seconds indicating that the unit has automatically exited the Test Mode. User can turn on unit to operate it again.

FAQ**Q1**

A 'Di-Di-Di-Di' sound is heard from the unit and the unit is not operational.

A

Please check if filters have been properly installed. If not, please re-install them.

Q2

Can the HEPA Filter be washed?

A

No, the HEPA Filter is made of composite material and washing will seriously affect its purification capacity.

Q3

Air quality still has not improved even after operating for a long period of time.

A

When the unit is being used in a highly polluted area, the treatment process will take a long time. Continue operating the unit in high airflow mode until pollution is reduced.

Q4

The unit emits an unusual smell or smoke (e.g. smoke, flames or burning).

A

Immediately turn off unit and disconnect power supply. Then contact your local service center or authorized distributor service center for resolution.

Q5

When the HEPA Filter has operated for 3,000 hours, 'HP' displays at Display Screen as a reminder to check whether the HEPA Filter needs to be replaced.

A

When 'HP' displays on the Display Screen, under Power-Off state but without disconnecting power supply, long press the ON/OFF Button for 10 seconds, where a 'Da' sound should be heard from the unit. Then, press the Air Speed Reduce Button. 'HF' will display on the Display Screen for 3 seconds to exit reminding mode. Next, turn on the unit for normal operation.

Q6

When the NCCO Reactor has operated for 11,000 hours, 'nC' displays on Display Screen as a reminder to check the status of NCCO Reactor.

A

When 'nC' displays at Display Screen, under Power-Off state but without disconnecting power supply, long press the ON/OFF Button for 10 seconds, where a 'Da' sound should be heard from the unit. Then, press the Air Speed Increase Button. 'nF' will display at the Display Screen for 3 seconds to exit reminding mode. Next, turn on the unit for normal operation.

Trouble Shooting

Problem	Solution
Unit does not operate.	Check whether the unit is correctly connected to its power supply. Turn on unit
A 'Di-Di-Di-Di' sound is heard from the unit and the unit is not operational.	Check whether the filters have been correctly installed. Re-install filters.
No air is being blown out of the Air Outlet.	Check whether the unit is correctly connected to its power supply. Check whether the power cord interface is in good service condition.
Air quality still has not improved despite operating for a long time.	If the unit is used in a highly polluted area, the treatment process will take longer than normal. It is recommended to operate the unit using its high airflow mode until the pollution diminishes.
	Filters might require cleaning or replacement. Clean or replace filters.
Air speed at Air Outlet becomes slow.	HEPA Filter may be clogged or blocked. Replace HEPA Filter. (Please refer to 'Filter Maintenance and Replacement').
	Make sure all packaging materials are removed.
Unit produces abnormal noise.	Make sure all packaging materials are removed.
	Make sure Air Inlet and Air Outlet are not be blocked by foreign matter. Remove all surrounding matter which may block the airflow.
	The unit may be malfunctioning. Seek advice from service center or an authorized service provider.
Unit emits unusual smell, odor or smoke (also flames or burning).	Immediately switch off unit and disconnect its power source. Contact local service center or authorized service provider.

Product Specification

Power Supply	Rated Voltage		110-240V~
	Rated Frequency		50-60Hz
Power Consumption (W)	Mode	Lowest	16
		Highest	35
		Turbo	40
Airflow Volume (m/hr)	Mode	Lowest	<80
		Highest	230
		Turbo	280
Noise Level (dB)	Mode	Lowest	38
		Highest	53
		Turbo	57
Product Dimension (L x W x H) (in)	11.8 (L) x 8.2 (W) x 18.8 (H)		
Net Weight (lbs)	15.4		
Treatment System	Active Oxygen Generator	Sterilization	
	Pre-filter	Remove dust and hair.	
	HEPA Filter	Remove dust, hair and airborne particles such as allergens and pollen, bacteria, viruses and fungus.	
	NCCO Reactor	Remove odor, decompose and oxidize harmful pollutants such as formaldehyde and VOCs.	

WARRANTY

The NCCO air treatment unit comes with a three-year limited warranty. This limited warranty covers refund or replacement of the unit or parts, if found to be defective in material or workmanship, for three years from the date of purchase. Be sure to keep the receipt of your purchase, this will be required for replacement or refund.

 **Westinghouse**

**PLEASE DO NOT RETURN TO STORE
IF YOU HAVE QUESTIONS OR PROBLEMS
PLEASE CONTACT CUSTOMER SERVICE**

IN CANADA:
Toll Free: 1-844-455-4621
Email: service@jakeglobal.com

IN THE UNITED STATES:
Toll Free: 1-866-930-6011
Email: warranty@rhtind.com.hk

<https://westinghouse.com/collections/air-purification>



Manuel d'utilisation de l'unité de traitement d'air Westinghouse

NCCO Numéro de modèle: NCCO1702

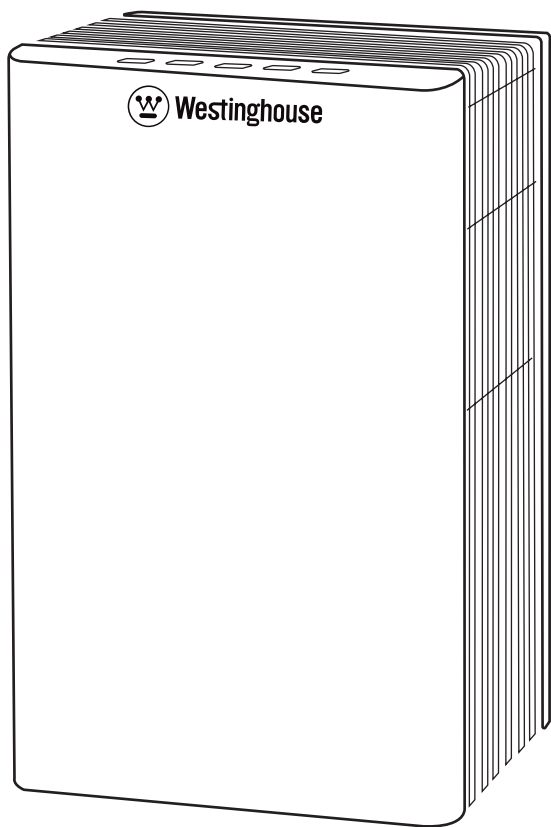

TABLE DES MATIÈRES

Informations de base	16 - 19
Consignes de sécurité	16 - 17
Technologie NCCO	18
Pièces et composants	19
Configuration	20 -22
Avant le démarrage	20
Instructions d'utilisation	21 - 22
Maintenance et entretien	23 - 24
Méthode de nettoyage	23
Entretien et remplacement du filtre	24
Autres informations	25 - 27
FAQ	25
Dépannage	26
Spécification du produit	27

Merci d'avoir choisi ce produit Westinghouse;
Veuillez lire ce manuel avant l'utilisation et
travail d'entretien;

Veuillez lire les «Consignes de sécurité» avant
l'utilisation. (Page 16-17);

Des blessures ou des pertes de biens peuvent
survenir si elles ne sont pas utilisées selon
ce manuel; veuillez conserver ce manuel pour
référence future



**VEUILLEZ NE PAS RETOURNER AU MAGASIN
SI VOUS AVEZ DES QUESTIONS OU DES PROBLÈMES
VEUILLEZ CONTACTER LE SERVICE À LA CLIENTÈ LE**

AU CANADA

Ligne sans frais : 1-844-455-4621
Courriel : service@jakeglobal.com

AU ETATS-UNIS

Ligne sans frais : 1-866-930-6011
Courriel : warranty@rhtind.com.hk

<https://westinghouse.com/collections/air-purification>

Consignes de sécurité

- Cet appareil peut être utilisé par des enfants âgés de 8 ans et plus et des personnes capacités physiques, sensorielles ou mentales réduites ou manque d'expérience et de connaissances s'ils ont reçu une supervision ou des instructions concernant l'utilisation de l'appareil de manière sûre et comprennent les risques encourus. Les enfants ne doivent pas jouer avec l'appareil.
- Le nettoyage et l'entretien par l'utilisateur ne doivent pas être effectués par des enfants sans surveillance.
- Si le cordon d'alimentation est endommagé, il doit être remplacé par le fabricant, son agent de service ou des personnes de qualification similaire afin d'éviter un danger.
- Avant le nettoyage ou l'entretien, l'appareil doit être débranché de l'alimentation électrique.



- Ne tirez pas trop fort sur le cordon d'alimentation pour déplacer ou ranger l'appareil et la fiche d'alimentation est toujours insérée dans la source d'alimentation. Sinon, le cordon d'alimentation pourrait être endommagé, ce qui pourrait entraîner un risque d'incendie ou un choc électrique.
- N'endommagez pas le cordon d'alimentation ou la fiche d'alimentation.
- Ne coupez pas, ne remettez pas en place, ne tordez pas excessivement, ne «tordez» pas ou ne serrez pas le cordon d'alimentation.
- Ne placez pas le cordon d'alimentation à proximité d'une source de chaleur ou sous un objet lourd. (cela pourrait provoquer un incendie ou un choc électrique.)
- N'utilisez pas une autre source d'alimentation qu'une tension de 110-240V ~ 50-60Hz. (cela pourrait provoquer une surchauffe conduisant à un incendie possible.)
- Ne placez aucun doigt / pouce, aucun objet métallique ou quoi que ce soit d'autre dans l'entrée d'air, l'air / la sortie ou tout autre espace. (l'utilisateur pourrait toucher un composant interne, entraînant un choc électrique ou des blessures.)
- Ne touchez pas à la fiche d'alimentation ou à composant avec une main mouillée. (l'utilisateur peut subir un choc électrique.)
- Ne démontez pas ou ne remontez pas arbitrairement l'unité, sinon elle pourrait fonctionner anormalement, provoquant un incendie ou un choc électrique. Si des travaux de maintenance sont nécessaires sur l'unité, veuillez contacter votre centre de service à la clientèle ou distributeur. Veuillez consulter les informations de contact CS à la page précédente.
- N'utilisez pas de fiche d'alimentation endommagée ou de prise de courant desserrée.
- Ne placez aucun récipient de liquide (par exemple une bouteille d'eau) sur aucune partie de l'appareil.



- Si l'une des situations anormales ou de dysfonctionnement suivantes se produit, arrêtez immédiatement d'utiliser l'appareil et débranchez la fiche de sa source d'alimentation.
 - L'appareil s'arrête de fonctionner lors du déplacement du cordon d'alimentation.
 - Tout bouton de commande échoue.
 - Si le disjoncteur bouge ou si le fusible grille.
 - Si le cordon d'alimentation ou la fiche est anormalement chaud ou chauffé.
 - S'il y a une odeur de brûlé, un bruit anormal ou des vibrations.
 - Si quelque chose est jugé anormal.Veuillez contacter votre centre de service local ou distributeur pour vérifier le dysfonctionnement.
- Veuillez nettoyer périodiquement la fiche d'alimentation. S'il y a de la poussière sur la fiche lorsqu'elle est utilisée dans un environnement humide, cela pourrait endommager l'isolant et provoquer un incendie.
 - Retirez la fiche d'alimentation et nettoyez-la avec un chiffon sec.
 - Si vous n'avez pas l'intention d'utiliser l'appareil pendant une longue période, veuillez brancher l'appareil.
- Veuillez débrancher la fiche d'alimentation avant tout des travaux d'entretien ou de nettoyage sont entrepris. (car l'appareil pourrait commencer à fonctionner de manière inattendue, provoquant un choc électrique ou des blessures.)
- Veuillez insérer complètement la fiche dans la source d'alimentation. S'il n'est pas complètement inséré, le cordon d'alimentation pourrait surchauffer et provoquer un incendie ou un choc électrique.

Consignes de sécurité



- **Ne placez pas l'appareil dans les endroits suivants.**
 - Une surface inégale. (l'appareil pourrait tomber et causer des blessures ou endommager le produit.)
 - Une salle de bain, une salle d'eau ou d'autres endroits où il y a des températures élevées, l'humidité ou l'appareil pourrait être mouillé. (L'appareil pourrait subir un court-circuit électrique pouvant entraîner un incendie ou un choc électrique.)
 - Une cuisine ou un endroit similaire avec des vapeurs d'huile de cuisson. (L'unité peut glisser et causer des blessures.)
 - Endroits où de l'huile ou d'autres gaz combustibles pourraient fuir. (Sinon, un tel environnement pourrait provoquer un incendie de l'unité, entraînant une catastrophe.)
 - Endroits où l'entrée / sortie de l'unité est située à proximité des aires de repos des animaux ou des plantes. (Sinon, l'animal pourrait ressentir de l'inconfort et la plante pourrait ne pas se développer correctement.)
- **N'essayez pas l'appareil avec des solvants à base de pétrole ou volatils, l'unité avec un insecticide. (le boîtier de l'appareil pourrait se fissurer, entraînant un court-circuit.)**
- **N'utilisez pas l'appareil lorsque vous utilisez de la fumée ou du brouillard antiparasitaire. (les particules d'insecticide peuvent s'accumuler à l'intérieur de l'unité, ce qui entraîne le tirage d'échappement de la sortie d'air pouvant causer des dommages à la santé.)**
 - Aérez la pièce après avoir utilisé du brouillard antiparasitaire, puis faites fonctionner l'appareil.
- **Ne placez pas d'objets tels que des livres ou des vêtements à proximité ou contre la sortie d'air. (une sortie d'air obstruée peut provoquer de la fumée ou même un incendie.)**
- **Ne vous asseyez pas ou ne vous appuyez pas sur l'appareil. (l'appareil pourrait se renverser ou se fissurer, provoquant des blessures corporelles ou des dommages à l'appareil.)**
- * Familles avec enfants, veuillez prêter attention au processus de fonctionnement.
- **N'allumez pas de cigarette, de cigare ou ne brûlez pas d'encens à proximité de l'appareil. (Étant donné que le filtre HEPA est en fibre, si une étincelle est adsorbée dans l'unité, elle peut provoquer un incendie.)**



Veuillez retirer la fiche d'alimentation en tenant le boîtier en plastique solide. (Sinon, le cordon d'alimentation pourrait provoquer un incendie ou une électrocution.) Maintenez une bonne ventilation intérieure lors de l'utilisation de l'unité.

Technologie NCCO

La technologie brevetée de purification de l'air NCCO vous apporte un air frais et pur. Notre technologie brevetée NCCO (Nano Confined Catalytic Oxidation) utilisée à l'intérieur de notre unité de traitement de l'air Westinghouse NCCO est capable d'éliminer efficacement les fines particules, fumée passive, pollen, PM_{0,3}, bactéries, virus et plus encore. Il vous apporte de l'air frais à l'intérieur lorsque l'air extérieur est pollué. L'unité a un fonctionnement en toute sécurité jusqu'à 8 heures avec son contrôle intelligent d'une fonction de mise hors tension et de redémarrage automatique après 30 minutes de repos (voir "À propos de la protection intelligente contre la mise hors tension" pour plus d'informations).



À propos de la technologie de purification de l'air NCCO (Nano Confined Catalytic Oxidation)

- La technologie de purification de l'air NCCO possède des brevets mondiaux.
- Le principe de la technologie NCCO est basé sur une adsorption efficace des polluants grâce à l'utilisation d'oxygène actif pour rompre les liaisons chimiques de la molécule polluante puis les décomposer en dioxyde de carbone et en molécules d'eau.
- Les caractéristiques de la technologie sont une durée de vie extrêmement longue du filtre / réacteur, aucune pollution secondaire, stérilise et élimine les polluants cancérigènes tels que le formaldéhyde et désodorise efficacement.
- La longue durée de vie prenons l'exemple de la capacité d'adsorption du charbon actif, qui n'a qu'une durée de vie d'environ trois mois, au contraire, le produit NCCO est disponible pour une utilisation durable.
- Pas de pollution secondaire pour les autres types de filtres, ils seront saturés assez rapidement et rejettent ainsi des polluants non absorbés dans la pollution secondaire de l'air. La technologie NCCO décompose continuellement les polluants en dioxyde de carbone inoffensif et en eau.
- La technologie NCCO de stérilisation et d'élimination du formaldéhyde peut se décomposer efficacement les polluants chimiques, y compris le formaldéhyde qui est considéré comme cancérigène. Il filtre également les particules en suspension, les particules de métaux lourds, le pollen, les virus et les bactéries.
- La technologie NCCO de désodorisation efficace peut éliminer complètement les odeurs désagréables trouvées dans les toilettes publiques et dans l'environnement intérieur près des décharges.

• NCCO EST UNE TECHNOLOGIE INNOVANTE INVENTE PAR UN MEMBRE DE HKUSTPROGRAMME D'ENTREPRENEURIAT.

À propos de la protection intelligente contre la mise hors tension

L'unité de traitement de l'air WESTINGHOUSE NCCO est conçue à l'aide d'une protection intelligente contre la mise hors tension Système. L'unité s'éteindra intelligemment avec tous les indicateurs éteints après une utilisation continue pendant une période de 8 heures, puis redémarrera automatiquement après 30 minutes d'arrêt. Pendant les temps d'arrêt, l'utilisateur peut redémarrer l'unité en appuyant sur le bouton ON / OFF. Notre système de mise hors tension intelligent est capable de éviter efficacement une charge excessive et éliminer tout risque de surchauffe du moteur du ventilateur.

Pour une meilleure efficacité de filtration de l'air

- Pour éliminer la poussière intérieure: placez l'unité sur une surface dans une zone ouverte où la poussière tombe facilement.
- Pour une meilleure circulation de l'air: placez l'appareil à au moins 15 cm (6 po) d'un mur, d'un meuble, de rideaux, etc. sinon, son efficacité de filtration sera éventuellement diminuée.

Ne placez pas l'appareil dans les endroits suivants ou zones.

- Lumière directe du soleil, près du flux d'air ou de la chaleur de l'unité de climatisation. (Cela peut

provoquer une distorsion, changement de couleur ou durée de vie réduite.)

- Près de la télévision, de la radio, etc. (Cela peut interférer avec la télévision ou la radio.)
- Tenez l'appareil à 3' de ces appareils. N'obstruez pas l'entrée ou la sortie d'air. (Cela pourrait réduire l'efficacité de la filtration de l'air par unité.)
- N'utilisez pas la même prise d'alimentation que celle déjà utilisée pour la télévision ou la radio. (cela peut causer un image télévisée ou interférence radio lorsque la fiche d'alimentation est insérée dans la prise.)
- Veuillez utiliser une prise de courant alternative.

Pièces et composants

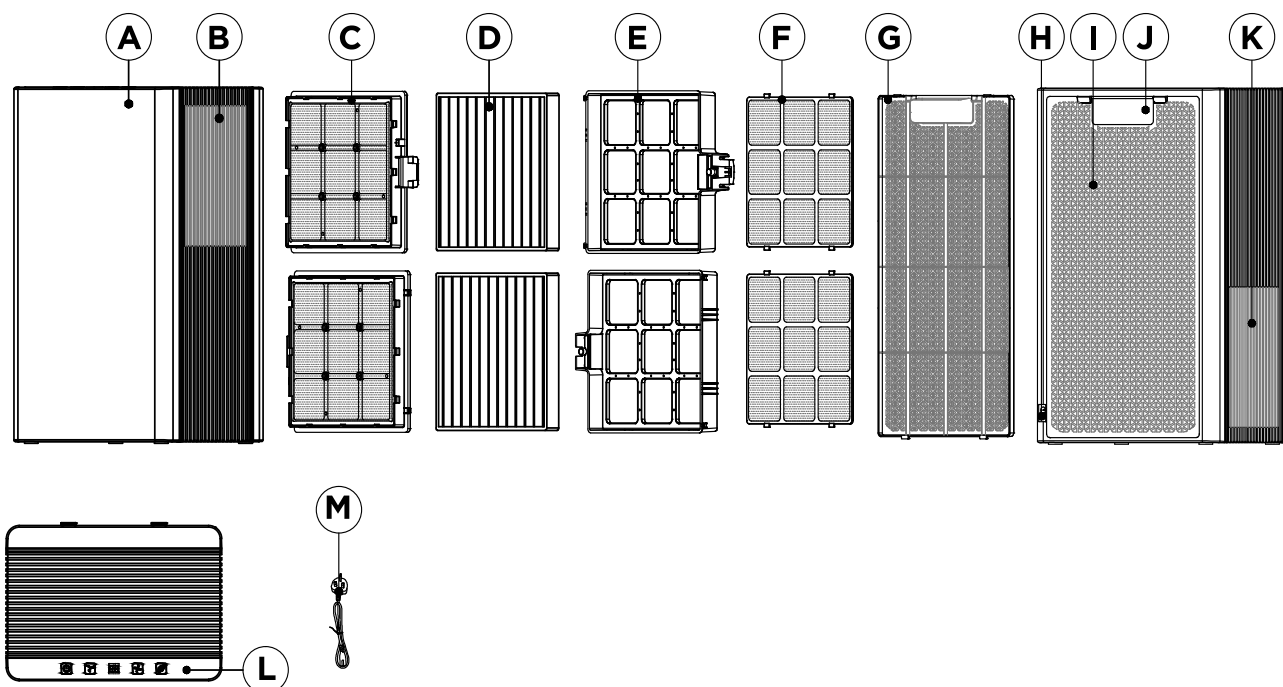

A. Corps de l'unité	F. Pré-filtre	K. Sortie d'air gauche
B. Sortie d'air droite	G. Quatrième de couverture	L. Panneau de configuration
C. Réacteur NCCO	H. Interface du cordon d'alimentation	M. Cordon d'alimentation
D. Filtre HEPA	I. Entrée d'air	
E. Cadre de filtre HEPA	J. Manipuler	

Panneau de configuration:



Bouton
ON / OFF



Vitesse du
ventilateur
Bouton Réduire

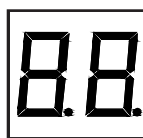

Écran
d'affichage



Vitesse du
ventilateur Bouton
d'augmentation



Bouton du
mode Eco

Avant le démarrage

Pour la première utilisation de l'unité:

1. Veuillez lire attentivement et conserver le manuel d'utilisation pour référence future.
2. Retirez tous les matériaux d'emballage, essuyez toutes les pièces amovibles et les rainures avec un chiffon doux et sec, avant d'assembler les pièces.
3. Assemblez l'appareil sur une surface sèche et plane. Gardez l'appareil à au moins 6 po du mur ou objets environnants pour un fonctionnement normal.
4. Vérifiez que la prise d'alimentation et tous les cordons d'alimentation externes sont conformes aux exigences. Assurez-vous que l'unité a été connectée à l'alimentation électrique avant de l'utiliser.
5. L'unité est installée avec un inducteur pour induire l'emplacement des filtres. Si les filtres n'ont pas été correctement installés, l'appareil ne fonctionnera pas.
6. Lors de la première mise en marche, de l'air chaud sera ressenti par la sortie d'air propre. C'est parfaitement normal et est dû à la technique de fabrication du réacteur NCCO.

Etapes d'installation

1. Ouvrez le capot arrière

Appuyez simultanément sur les deux boucles pour ouvrir la quatrième de l'ouverture.

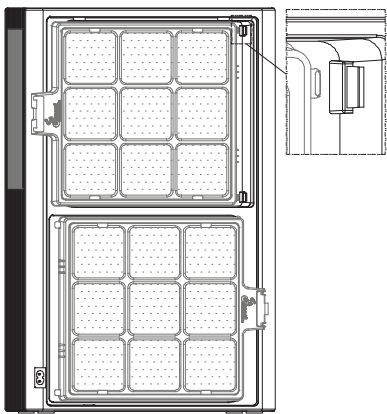
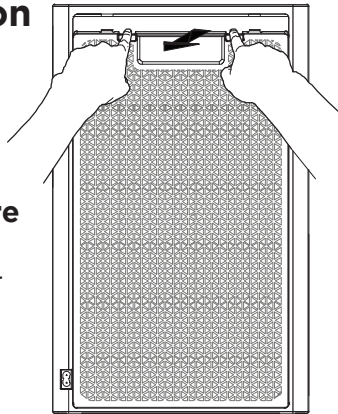

3. Installer les filtres

Installez d'abord NCCO Reactor dans les 2 cavités de l'appareil, assurez-vous que les réacteurs s'enclenchent. Ensuite, installez les filtres HEPA dans les cadres vides avec la languette du ruban face à vous (le préfiltre d'écran doit déjà être installé dans le cadre). L'ensemble HEPA se clipse ensuite dans chaque cavité sur le réacteur avec un clic solide confirmant l'installation correcte.

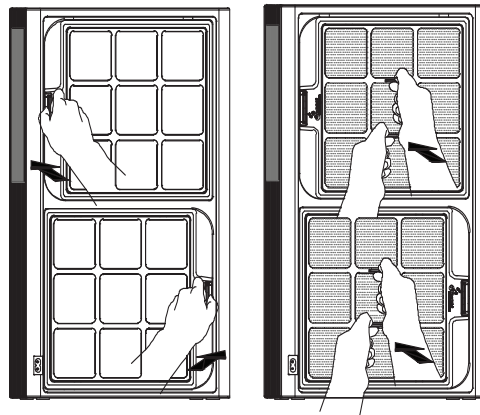

2. Retirez les matériaux d'emballage du filtre

Veillez retirer le réacteur NCCO (à gauche) et le filtre HEPA (à droite) des matériaux d'emballage

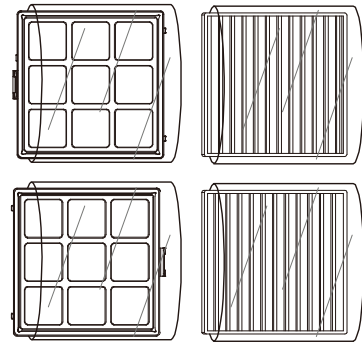

4. Après avoir installé tous les filtres

Mettez les rames dans l'unité et fermez le capot arrière.

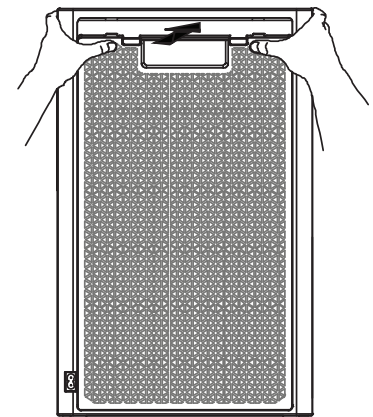

Remarquer
Veillez appuyer sur les filtres avec force pour une installation correcte.

Operation Instructions
Boutons du panneau de commande

Bouton
ON / OFF



Vitesse du
ventilateur
Bouton Réduire

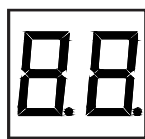

Écran
d'affichage



Vitesse du
ventilateur Bouton
d'augmentation



Bouton du
mode Eco

ALLUMÉ ÉTEINT

ON: L'anneau de cristal doit être entendu indiquant que l'unité est sous tension après que l'unité a été connectée à l'alimentation électrique. Appuyez sur le bouton MARCHÉ / ARRÊT pour allumer l'appareil, les voyants du panneau de commande s'éteignent après 1 minute d'inactivité du panneau de commande.

Appuyez sur n'importe quel bouton pour réveiller le panneau de commande pour une opération ultérieure.

OFF: Appuyez à nouveau sur le bouton ON / OFF pour éteindre l'appareil.

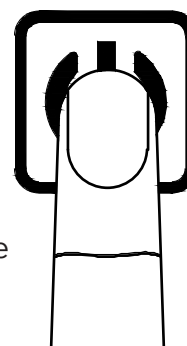
Vitesse du ventilateur

Augmenter la vitesse: Appuyez sur le bouton d'augmentation de la vitesse du ventilateur à droite de l'écran d'affichage pour augmenter la vitesse de l'air.

Réduire la vitesse: appuyez sur le bouton de réduction de la vitesse du ventilateur à gauche de l'écran d'affichage pour réduire la vitesse de l'air.

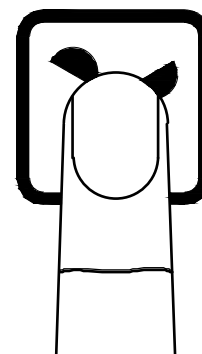
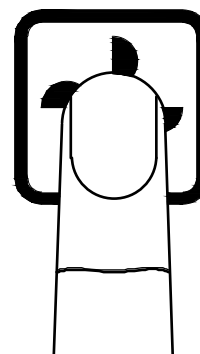
Mode SS (mode Turbo)

Lorsque la vitesse du ventilateur est à 10, appuyez simultanément sur le bouton d'augmentation de la vitesse du ventilateur et le bouton de réduction de la vitesse du ventilateur pour entrer en mode SS.

Il est recommandé de sélectionner SS / Turbo mode pour traiter un environnement dans un court laps de temps.

Appuyez sur le bouton de réduction de la vitesse du ventilateur ou appuyez sur le bouton MARCHÉ / ARRÊT pour éteindre l'unité, puis rallumez l'unité pour revenir en mode vitesse du ventilateur avec la vitesse de l'air par défaut à 10.

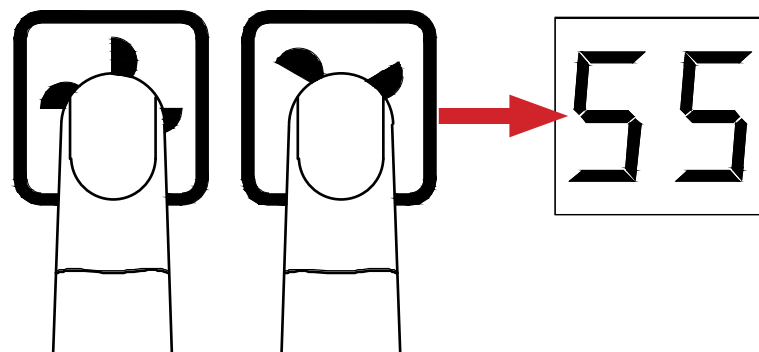

Instructions d'utilisation**VITESSE D'AIR PAR DÉFAUT ET FONCTION DE MÉMOIRE**

Réglage d'usine: La vitesse de l'air par défaut est 03.

Lorsque l'unité est en cours d'exécution, si l'utilisateur déconnecte délibérément l'alimentation électrique puis connecte l'alimentation électrique pour allumer l'unité, la vitesse de l'air sera réinitialisée à la valeur par défaut.

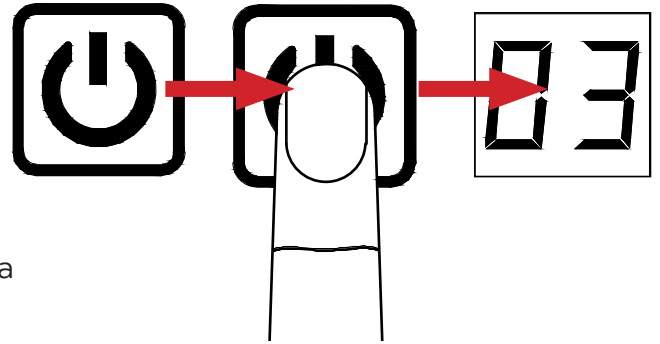

Fonction de mémoire: lorsque l'unité est en marche, si l'utilisateur appuie sur le bouton MARCHE / ARRÊT pour éteindre l'unité puis la rallume, l'unité fonctionnera avec la dernière vitesse d'air (hors mode SS).

MODE ÉCOLOGIQUE

Entrer en mode Eco: Appuyez sur le bouton Mode Eco pour entrer en mode Eco, où «Eo» s'affiche à l'écran. En mode Eco, l'unité fonctionne avec une vitesse de ventilateur inférieure, un bruit plus faible et des indicateurs de gradation, et l'utilisateur ne peut pas augmenter / réduire la vitesse du ventilateur.

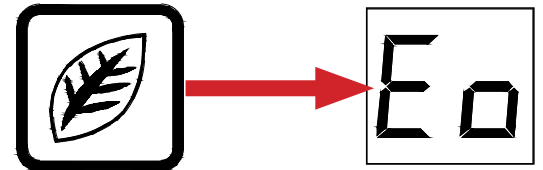

Quitter le mode Eco: appuyez à nouveau sur le bouton Mode Eco pour quitter le mode Eco et revenir à la dernière vitesse. Il est recommandé de sélectionner le mode Eco pendant heures pendant la nuit.

SUGGESTION D'INSTALLATION DE FILTRE

Si le filtre HEPA ou le réacteur NCCO n'a pas été correctement installé, quatre bips consécutifs, un son Di-Di-Di-Di sera entendu de l'unité et "EE" s'affichera sur l'écran d'affichage. L'unité ne fonctionnera pas.



Fonctionnement correct: débranchez l'alimentation électrique, ouvrez le couvercle de l'unité pour réinstaller les filtres. quatre bips consécutifs, un son Di-Di-Di-Di, s'arrêtera et l'appareil reprendra son fonctionnement après une installation correcte.

Remarquer

- L'unité de traitement de l'air WESTINGHOUSE NCCO est conçue à l'aide d'une mise hors tension intelligente Système de protection. L'unité s'éteindra intelligemment avec tous les indicateurs éteints après utilisation continue sur une période de 8 heures, puis redémarrera automatiquement après 30 minutes temps d'arrêt. Pendant les temps d'arrêt, l'utilisateur peut redémarrer l'unité en appuyant sur le bouton ON / OFF.
- S'il n'y a plus de contrôle après que l'unité a fonctionné pendant 1 minute, tous les indicateurs et l'écran d'affichage s'éteignent, tandis que les autres fonctions fonctionnent toujours normalement. Appuyez sur l'un des boutons pour réveiller les boutons et l'écran d'affichage.

Méthode de nettoyage



AVERTISSEMENT

Débranchez toujours l'alimentation électrique de l'unité avant toute opération de maintenance ou d'entretien (à l'exception du remplacement des filtres). (L'unité pourrait provoquer un choc électrique ou des blessures si l'unité fonctionne toujours.)

Nettoyage des surfaces externes du corps de l'unité

Essayez le corps de l'unité avec un chiffon doux et sec.

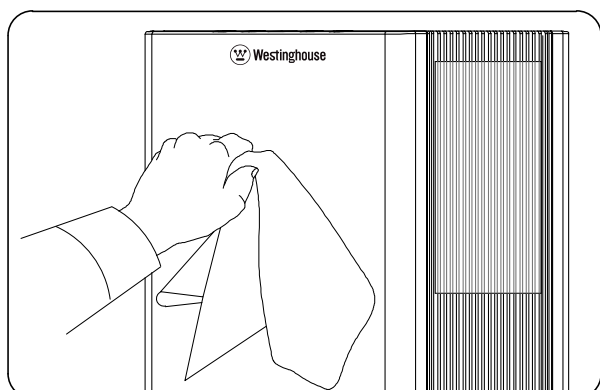

Remarquer

Un chiffon humide (non abrasif) peut être utilisé pour nettoyer la surface de l'appareil.

Nettoyage de l'entrée et de la sortie d'air

Utilisez une brosse douce ou un aspirateur léger pour nettoyer l'entrée et la sortie d'air.

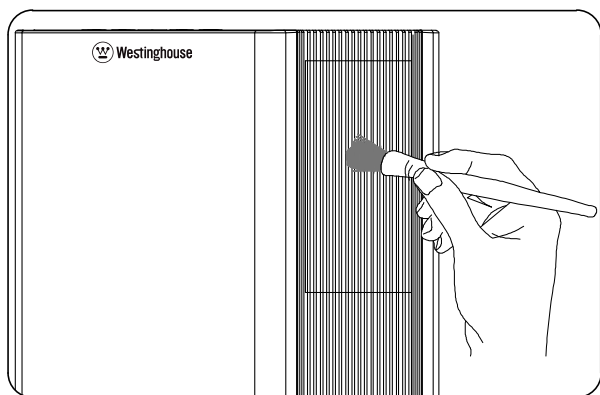

Remarquer

- Ne nettoyez pas l'appareil avec un détergent.
- Si vous nettoyez l'appareil à l'aide d'un chiffon traité chimiquement, veuillez lire les instructions fournies.
- Lors des travaux de maintenance, veillez à ne pas endommager les pièces démontées ni blesser-vous-même ou endommager les pièces.
- Si le filtre HEPA n'a pas été installé, n'utilisez pas l'appareil car cela pourrait causer des dommages irréversibles au réacteur NCCO.
- Si le filtre HEPA n'est pas remplacé périodiquement comme indiqué dans les instructions, cela peut sérieusement affecter l'efficacité du réacteur NCCO.

Nettoyage du préfiltre

Le préfiltre peut être nettoyé avec de l'eau et essuyé doucement avant de réassembler le filtre dans l'unité.

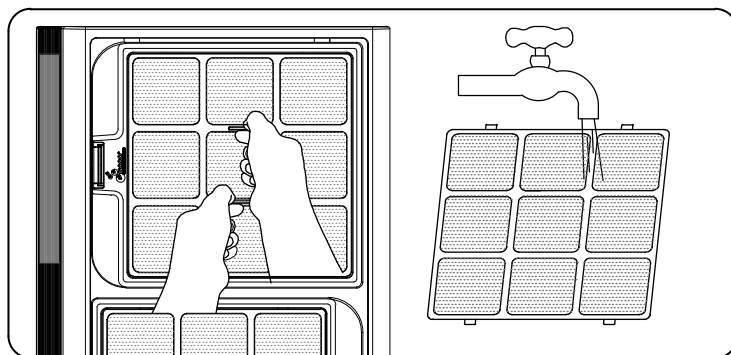

Remarquer

Ne jamais rincer ou tremper le filtre HEPA ou le réacteur NCCO avec de l'eau.

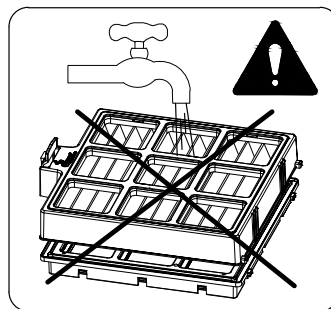

Entretien et entretien et remplacement du filtre

Remplacement du filtre et du réacteur:

1. Avant de démonter l'unité, débranchez l'alimentation électrique. Il est recommandé de nettoyer le préfiltre.
2. La durée de vie du filtre varie en fonction de l'environnement, de l'utilisation et de l'emplacement de l'unité. Pour maintenir des conditions de fonctionnement optimales de l'unité, utilisez uniquement le filtre recommandé.
3. La durée de fonctionnement par défaut du filtre HEPA est de 3 000 heures. Une fois l'heure par défaut atteinte, «HP» s'affiche sur l'écran d'affichage et tous les indicateurs clignotent;
4. La durée de fonctionnement par défaut du réacteur NCCO est de 11 000 heures. Une fois l'heure par défaut atteinte, «nC» s'affiche sur l'écran d'affichage et tous les indicateurs clignotent. Le réacteur NCCO est conçu pour une utilisation à long terme, cette alerte est un rappel pour nettoyer la machine, le changement de réacteur peut ne pas être nécessaire.
5. Lorsque le réacteur NCCO doit être remplacé, il est également recommandé de remplacer le filtre HEPA.

NETTOYAGE DU FILTRE RECOMMANDÉ ET CYCLES ET MÉTHODES DE REMPLACEMENT		
Filtre	Cycle	Méthode
Pré-filtre	/	Nettoyer***
Filtre HEPA	Every 6-18 months*	Remplacer
Réacteur NCCO	Disponible pour utilisation durable**	Disponible pour utilisation durable**

* Le cycle de nettoyage et de remplacement des filtres peut varier en fonction de l'environnement d'exploitation.

** Si le filtre HEPA n'a pas été remplacé périodiquement ou s'il a été endommagé et que la surface du réacteur NCCO est recouverte de poussière ou de substances huileuses après le démontage, la capacité d'élimination du réacteur NCCO peut être fortement réduite et doit être remplacée.

*** Veuillez vous référer à la section Entretien et remplacement du filtre.

INDICATEUR DE CHANGEMENT DE COULEUR DE SURFACE DU FILTRE HEPA		
Pas besoin de remplacer	Le remplacement est conseillé	Remplacement est nécessaire

Procédure de réinitialisation de l'appareil:

Après le remplacement du filtre ou du réacteur, il peut être nécessaire de réinitialiser l'appareil. Veuillez suivre les étapes ci-dessous:

1. Lorsque «HP» s'affiche sur l'écran d'affichage, éteignez l'appareil et appuyez longuement sur le bouton ON / OFF pour 10 secondes avant d'entendre un son «Da». Ensuite, appuyez sur le bouton de réduction de la vitesse de l'air. «HF» s'affiche sur l'écran d'affichage pendant 3 secondes, indiquant que l'appareil a automatiquement quitté le mode de test. L'utilisateur peut allumer l'appareil pour le faire fonctionner à nouveau.
2. Lorsque «nC» s'affiche sur l'écran d'affichage, éteignez l'appareil et appuyez longuement sur le bouton ON / OFF 10 secondes avant d'entendre un son «Da». Ensuite, appuyez sur le bouton d'augmentation de la vitesse de l'air. «NF» s'affiche sur l'écran d'affichage pendant 3 secondes, indiquant que l'appareil a automatiquement quitté le mode de test. L'utilisateur peut allumer l'appareil pour le faire fonctionner à nouveau.

FAQ**Q1**

Un son “Di · Di · Di · Di” est émis par l’appareil et l’appareil n’est pas opérationnel.

A

Veuillez vérifier si les filtres ont été correctement installés. Sinon, veuillez les réinstaller.

Q2

Le filtre HEPA peut-il être lavé?

A

Non, le filtre HEPA est en matériau composite et le lavage affectera sérieusement sa capacité d’épuration.

Q3

La qualité de l’air ne s’est toujours pas améliorée même après avoir fonctionné pendant une longue période.

A

Lorsque l’unité est utilisée dans une zone hautement polluée, le processus de traitement prendra beaucoup de temps. Continuez à faire fonctionner l’unité en mode débit d’air élevé jusqu’à pollution est réduite.

Q4

L’appareil émet une odeur ou de la fumée inhabituelle (par exemple de la fumée, des flammes ou des brûlures).

A

Éteignez immédiatement l’appareil et débranchez l’alimentation électrique. Alors contactez votre local centre de service ou centre de service de distributeur autorisé pour la résolution.

Q5

Lorsque le filtre HEPA a fonctionné pendant 3 000 heures, “HP” s’affiche sur l’écran pour vous rappeler de vérifier si le filtre HEPA doit être remplacé.

A

Lorsque “HP” s’affiche sur l’écran d’affichage, sous l’état de mise hors tension, mais sans déconnecter l’alimentation, appuyez longuement sur le bouton ON / OFF pendant 10 secondes, où un son «Da» doit être entendu de l’appareil. Ensuite, appuyez sur le bouton de réduction de la vitesse de l’air. «HF» s’affiche sur l’écran d’affichage pendant 3 secondes pour quitter le mode de rappel. Ensuite, allumez l’appareil pour un fonctionnement normal.

Q6

Lorsque le réacteur NCCO a fonctionné pendant 11 000 heures, “nC” s’affiche sur l’écran d’affichage comme rappel pour vérifier l’état du réacteur NCCO.

A

Lorsque “nC” s’affiche sur l’écran d’affichage, sous l’état de mise hors tension mais sans déconnexion alimentation, appuyez longuement sur le bouton ON / OFF pendant 10 secondes, où un son “Da” devrait être entendu de l’appareil. Ensuite, appuyez sur le bouton d’augmentation de la vitesse de l’air. «NF» s’affiche au Affichez l’écran pendant 3 secondes pour quitter le mode de rappel. Ensuite, allumez l’appareil pour opération.

Dépannage

Problème	Solution
L'unité ne fonctionne pas.	Vérifiez si l'appareil est correctement connecté à son alimentation. Allumer l'appareil
Un son "Di · Di · Di · Di" est émis par l'appareil et l'appareil n'est pas opérationnel.	Vérifiez si les filtres ont été correctement installés. Réinstallez les filtres.
Aucun air n'est soufflé de la sortie d'air.	Vérifiez si l'appareil est correctement connecté à son alimentation. Vérifiez si l'interface du cordon d'alimentation est en bon état de fonctionnement.
La qualité de l'air n'a toujours pas amélioré malgré fonctionnant pendant une longue période.	Si l'unité est utilisée dans une zone très polluée, le processus de traitement prendra plus de temps que la normale. Il est recommandé de faire fonctionner l'unité en utilisant son mode débit d'air élevé jusqu'à ce que la pollution diminue.
	Les filtres peuvent nécessiter un nettoyage ou un remplacement. Nettoyez ou remplacez les filtres.
La vitesse de l'air à la sortie d'air devient lente.	Le filtre HEPA est peut-être obstrué ou bloqué. Remplacez le filtre HEPA. (Veuillez vous reporter à "Maintenance et remplacement du filtre").
	Assurez-vous que tous les matériaux d'emballage sont retirés.
L'unité produit bruit anormal.	Assurez-vous que tous les matériaux d'emballage sont retirés.
	Assurez-vous que l'entrée et la sortie d'air ne sont pas bloquées par des corps étrangers. Retirez toutes les matières environnantes susceptibles de bloquer le flux d'air.
	Assurez-vous que l'entrée et la sortie d'air ne sont pas bloquées par des corps étrangers. L'appareil est peut-être défectueux. Demandez conseil au centre de service ou à un fournisseur de services agréé.
L'appareil émet une odeur, une odeur ou de la fumée inhabituelles (également des flammes ou des brûlures).	Éteignez immédiatement l'appareil et débranchez sa source d'alimentation. Contactez le centre de service local ou le fournisseur de services agréé.

Spécification de produit

Source de courant	Tension nominale		110-240V~
	Fréquence nominale		50-60Hz
Puissance Consommation (W)	Mode	Le plus bas	16
		Le plus élevé	35
		Turbo	40
Flux d'air Le volume (m / heure)	Mode	Le plus bas	<80
		Le plus élevé	230
		Turbo	280
Niveau de bruit (dB)	Mode	Le plus bas	38
		Le plus élevé	53
		Turbo	57
Produit Dimension (L x W x H) (in)	11.8 (L) x 8.2 (W) x 18.8 (H)		
Poids net (lbs)	15.4		
Traitement Système	Oxygène actif Générateur		Stérilisation
	Oxygène actif Pré-filtre		Retirez la poussière et les cheveux.
	Filtre HEPA		Enlevez la poussière, les cheveux et les particules en suspension telles que allergènes et pollen, bactéries, virus et champignons.
	Réacteur NCCO		Élimine les odeurs, se décompose et s'oxyde nocif polluants tels que le formaldéhyde et les COV.

GARANTIE

L'unité de traitement d'air NCCO est accompagnée d'une garantie limitée de trois ans. Cette garantie limitée couvre le remboursement ou le remplacement de l'unité ou des pièces, si elles présentent un défaut de matériau ou de fabrication, pendant trois ans à compter de la date d'achat. Assurez-vous de conserver le reçu de votre achat, cela sera nécessaire pour le remplacement ou le remboursement.



**VEUILLEZ NE PAS RETOURNER AU MAGASIN
SI VOUS AVEZ DES QUESTIONS OU DES PROBLÈMES
VEUILLEZ CONTACTER LE SERVICE À LA CLIENTÈ LE**

AU CANADA

Ligne sans frais : 1-844-455-4621
Courriel : service@jakeglobal.com

AU ETATS-UNIS

Ligne sans frais : 1-866-930-6011
Courriel : warranty@rhtind.com.hk

<https://westinghouse.com/collections/air-purification>



Manual de operación de la unidad de tratamiento de aire Westinghouse NCCO No de modelo: NCCO1702



TABLA DE CONTENIDO

Información básica	30 - 33
Las instrucciones de seguridad	30 - 31
Tecnología NCCO	32
Partes y componentes	33
Preparar	34 - 36
Antes de la puesta en marcha	34
Instrucciones de operación	35 - 36
Mantenimiento y cuidado	37 - 38
Método de limpieza	37
Mantenimiento y reemplazo de filtros	38
Otra información	39 - 41
Preguntas más frecuentes	39
Solución de problemas	40
Product Specification	41

Gracias por elegir este producto Westinghouse;
Lea este manual antes de la operación y
Los trabajos de mantenimiento;

Lea las "Instrucciones de seguridad" antes de la
operación. (Página 30-31);

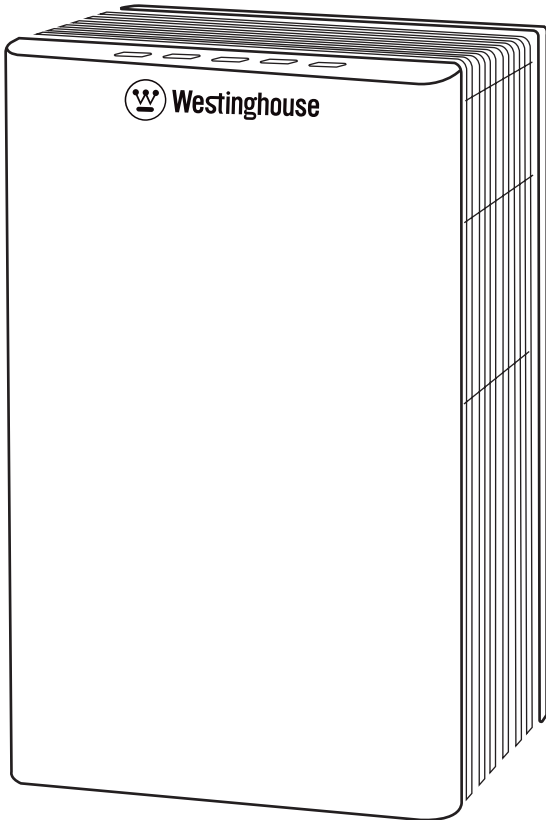
Pueden ocurrir lesiones o pérdida de propiedad si no
se opera según este manual; por favor conserve este
manual Para futura referencia.



**POR FAVOR NO REGRESE A LA TIENDA
SI TIENE PREGUNTAS O PROBLEMAS
CONTACTE CON EL SERVICIO AL CLIENTE**

EN CANADÁ:

Llamada gratuita: 1-844-455-4621
Correo electrónico: service@jakeglobal.com

EN LOS ESTADOS UNIDOS:

Llamada gratuita: 1-866-930-6011
Correo electrónico: warranty@rhtind.com.hk

<https://westinghouse.com/collections/air-purification>

Las instrucciones de seguridad

- Este aparato puede ser utilizado por niños a partir de 8 años y personas con capacidades físicas, sensoriales o mentales reducidas o falta de experiencia y conocimiento si se les ha supervisado o instruido acerca del uso del aparato de manera segura y comprenden los peligros involucrados. Los niños no deben jugar con el aparato.
- Los niños no deben realizar la limpieza y el mantenimiento del usuario sin supervisión.
- Si el cable de alimentación está dañado, debe ser reemplazado por el fabricante, su agente de servicio o personas igualmente calificadas para evitar un peligro.
- Antes de la limpieza o el mantenimiento, el aparato debe estar desconectado de la fuente de alimentación.



ADVERTENCIA



NO HAGA



- NO tire del cable de alimentación con fuerza para mover o almacenar la unidad, el enchufe de alimentación aún está insertado en la fuente de alimentación. De lo contrario, el cable de alimentación podría dañarse y provocar un posible riesgo de incendio o descarga eléctrica.
- NO dañe el cable de alimentación o el enchufe de alimentación.
- NO corte, vuelva a colocar, retuerza excesivamente, “retuerza” o apriete el cable de alimentación.
- NO coloque el cable de alimentación cerca de una fuente de calor ni debajo de un objeto pesado. Esto podría provocar un incendio o una descarga eléctrica.
- NO use otra fuente de energía que no sea un voltaje de 110-240V ~ 50-60Hz. Esto podría provocar un sobrecalentamiento y provocar un posible incendio.
- NO coloque el dedo, ningún objeto metálico o cualquier otra cosa en la entrada de aire, salida de aire o cualquier espacio. El usuario puede tocar un componente interno, provocando una descarga eléctrica o lesiones personales.
- NO toque el enchufe de alimentación ni ningún componente con una mano mojada. El usuario puede sufrir una descarga eléctrica.
- NO desmonte ni vuelva a montar arbitrariamente la unidad, ya que podría funcionar de forma anormal y provocar un incendio o una descarga eléctrica. Si se requiere algún trabajo de mantenimiento en la unidad, comuníquese con su centro de atención al cliente o distribuidor. Consulte la información de contacto de CS en la página anterior.
- NO utilice un enchufe de alimentación dañado o una toma de corriente suelta.
- NO coloque ningún recipiente de líquido (por ejemplo, una botella de agua) en ninguna parte de la unidad.



Notas importantes



- Si ocurre una de las siguientes situaciones anormales o de mal funcionamiento, deje de usar la unidad inmediatamente y desconecte el enchufe de la fuente de alimentación.
- La unidad deja de funcionar al mover el cable de alimentación.
- Cualquier botón de control falla.
- Si el disyuntor se mueve o el fusible se quema.
- Si el cable de alimentación o el enchufe están anormalmente calientes o calentado.
- Si hay olor a quemado, ruido anormal o vibración.
- Si hay algo que se considere anormal. Póngase en contacto con su centro de servicio local o distribuidor para comprobar el mal funcionamiento.
- Limpie periódicamente el enchufe de alimentación. Si la unidad se opera en un ambiente húmedo o hay polvo en el enchufe, puede dañar el aislante y provocar un posible incendio.
- Desconecte el enchufe y límpielo con un paño seco.
- Si NO piensa utilizar la unidad durante un período de tiempo prolongado, desenchúfela.
- Desconecte el cable de alimentación antes de se realizan trabajos de mantenimiento o limpieza. Ya que la unidad podría comenzar a funcionar inesperadamente provocando una descarga eléctrica o lesiones personales.
- Inserte completamente el enchufe en la fuente de alimentación. Si no está completamente insertado, el cable de alimentación podría sobrecalentarse y provocar un posible incendio o una descarga eléctrica.

Safety Instructions

- **NO coloque la unidad en los siguientes lugares.**
 - Una superficie irregular. El aparato podría caer y causar lesiones o daños al producto.
 - Un cuarto de baño, ducha u otros lugares donde haya alta temperatura, alta humedad o la unidad podría mojarse. (La unidad podría tener un cortocircuito que podría provocar un incendio o una descarga eléctrica).
 - Una cocina o local similar con residuos de aceite de cocina. La unidad puede deslizarse o moverse y causar lesiones personales.
 - Lugares donde pueda haber fugas de aceite u otros gases combustibles. Un entorno así podría hacer que la unidad se incendie.
 - Lugares donde la entrada / salida de la unidad esté cerca de mascotas o animales.
 - Los lugares donde la entrada / salida de la unidad está cerca de las plantas domésticas, pueden inhibir un crecimiento saludable. de la planta
- **NO limpie la unidad con solventes volátiles o a base de petróleo, ni rocíe la unidad con insecticida. La carcasa podría romperse y provocar un cortocircuito.**
- **NO opere la unidad cuando use humo o niebla para control de plagas.** (Es posible que se acumulen partículas dentro de la unidad, lo que podría provocar una corriente de aire de escape de la salida de aire y dañar la salud).
 - **Ventile la habitación después de usar niebla de control de plagas y luego opere la unidad.**
- **NO coloque objetos como libros o ropa cerca o contra la salida de aire.**
La salida de aire bloqueada podría provocar humo o incluso un incendio.
- **NO se siente ni se apoye en la unidad. (la unidad podría volcarse o agrietarse, provocando lesiones personales o daños en la unidad).**
- **NO encienda cigarrillos, puros ni queme incienso cerca de la unidad.** (Dado que el filtro HEPA está hecho de fibra, si se adsorbe una chispa en la unidad, puede provocar un incendio).



Tire del enchufe sujetando la carcasa de plástico sólido.
El cable de alimentación puede provocar un incendio o una descarga eléctrica.
Mantenga una buena ventilación interior cuando utilice la unidad.

Tecnología NCCO

La tecnología de purificación de aire NCCO patentada le brinda aire fresco y limpio.

Nuestra tecnología patentada NCCO (oxidación catalítica nanoconfinada) utilizada dentro de nuestra unidad de tratamiento de aire Westinghouse NCCO es capaz de eliminar eficazmente partículas, humo pasivo, polen, PMO.3, bacterias, virus y más. Le brinda aire limpio y fresco en el interior cuando el ambiente del aire exterior está contaminado. La unidad tiene un funcionamiento seguro de hasta 8 horas con su control inteligente de apagado automático y función de reinicio después de 30 minutos de descanso (consulte “Acerca de la protección inteligente de apagado” para obtener más información).

**Acerca de la tecnología de purificación de aire NCCO (oxidación catalítica nanoconfinada)**

- La tecnología de purificación de aire NCCO tiene patentes en todo el mundo.
- El principio de la tecnología NCCO se basa en la adsorción eficiente de contaminantes mediante el uso de oxígeno activo para romper los enlaces químicos de la molécula contaminante y luego descomponerlos en dióxido de carbono y moléculas de agua.
- Las características de la tecnología son una vida útil extremadamente larga del filtro / reactor, sin contaminación secundaria, esteriliza y elimina contaminantes cancerígenos como el formaldehído y desodoriza eficazmente.
 - Larga vida, tomemos como ejemplo la capacidad de adsorción del carbón activado, que tiene una vida útil de tan solo unos tres meses, por el contrario, el producto NCCO está disponible para uso sostenible.
 - Sin contaminación secundaria para otros tipos de filtros, se saturarán con relativa rapidez y así liberar los contaminantes no absorbidos de vuelta a la contaminación secundaria del aire. La tecnología NCCO descompone continuamente los contaminantes en agua y dióxido de carbono inofensivos.
 - La tecnología NCCO de esterilización y eliminación de formaldehído puede descomponerse eficazmente contaminantes químicos, incluido el formaldehído, que se considera cancerígeno. También filtra partículas en suspensión, partículas de metales pesados, polen, virus y bacterias.
 - La tecnología NCCO de desodorización eficiente puede eliminar completamente los olores ofensivos encontrados en baños públicos y ambiente interior cerca de vertederos.
- **NCCO IS AN INNOVATIVE TECHNOLOGY INVENTED BY MEMBER OF HKUST ENTREPRENEURSHIP PROGRAM.**

Acerca de la protección de apagado inteligente

La unidad de tratamiento de aire WESTINGHOUSE NCCO está diseñada con una protección inteligente de apagado Sistema. La unidad se apagará inteligentemente con todos los indicadores apagados después de un uso continuo durante un período de 8 horas y luego se reiniciará automáticamente después de 30 minutos de inactividad. Durante el tiempo de inactividad, el usuario puede reiniciar la unidad presionando el botón ON / OFF. Nuestro sistema de apagado inteligente es capaz de Evite eficazmente la carga excesiva y elimine cualquier riesgo de sobrecalentamiento del motor del ventilador.

Para una mayor eficiencia de filtración de aire

- Para eliminar el polvo interior: coloque la unidad sobre una superficie en un área abierta donde el polvo caiga fácilmente.
- Para una mejor circulación de aire: coloque la unidad al menos a 15 cm (6 ") de una pared, muebles, cortinas, etc. de lo contrario, su eficiencia de filtración podría ser disminuido.
- **NO coloque la unidad en los siguientes lugares o áreas.**
 - Luz solar directa, cerca del flujo de aire o del calor de la unidad de aire acondicionado. (Esto puede causar distorsión, cambio de color o reducción de la vida útil.)
 - Cerca de televisión, radio, etc. Esto puede causar interferencias de televisión o radio.
 - Mantenga la unidad a 1 m (3 ') de distancia de dichos dispositivos. NO obstruya la entrada o salida de aire. Esto podría reducir la eficiencia de la filtración de aire por unidad.
 - NO use la misma toma de corriente que una ya se utiliza para televisión o radio. Esto puede causar interferencias de radio o imagen de televisión El enchufe de alimentación está insertado en el enchufe.
 - Utilice una toma de corriente alternativa.

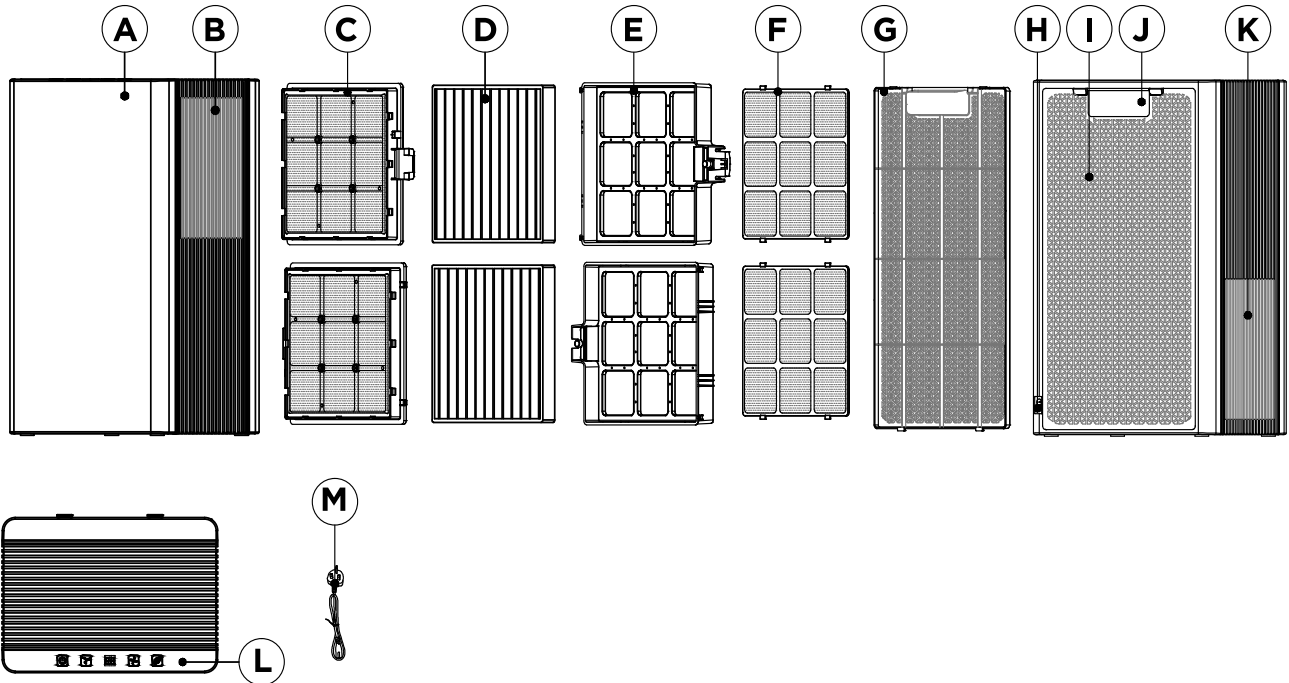
Partes y componentes

A. Cuerpo de la unidad	F. Prefiltro	K. Salida de aire izquierda
B. Salida de aire derecha	G. Contraportada	L. Panel de control
C. Reactor NCCO	H. Interfaz del cable de alimentación	M. Cable de alimentación
D. Filtro HEPA	I. Entrada de aire	
E. Marco de filtro HEPA	J. Encargarse de	

Panel de control:



Boton de encendido/apagado

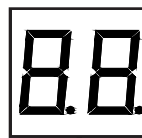

Velocidad del ventilador
Botón Reducir

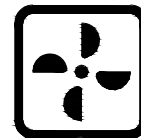

Pantalla de visualización



Velocidad del ventilador
Botón de aumento



Botón de modo ecológico

Antes de la puesta en marcha

Para la primera operación de la unidad:

1. Lea atentamente y conserve el manual de funcionamiento para futuras consultas.
2. Quite todos los materiales de empaque, limpie todas las partes removibles y ranuras con un paño suave y seco, antes de montar las piezas.
3. Monte la unidad sobre una superficie seca y nivelada. Mantenga la unidad al menos a 15 cm (6 ") de la pared o objetos circundantes para un funcionamiento normal.
4. Verifique que la toma de corriente y todos los cables de alimentación externos cumplan con los requisitos de funcionamiento indicados anteriormente requisitos. Asegúrese de que la unidad se haya conectado a la fuente de alimentación antes de la operación.
5. La unidad está instalada con inductor para inducir la ubicación de los filtros. Si los filtros no se han instalado correctamente, la unidad no funcionará.
6. Cuando se encienda por primera vez, se sentirá aire caliente procedente de la salida de aire limpio. Esto es perfectamente normal y se debe a la técnica de fabricación del Reactor NCCO.

Pasos de instalación

1. Abra la cubierta trasera

Presione simultáneamente el dos hebillas para abrir contraportada.

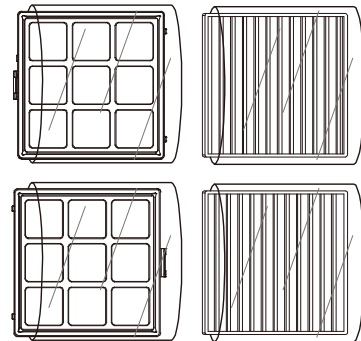
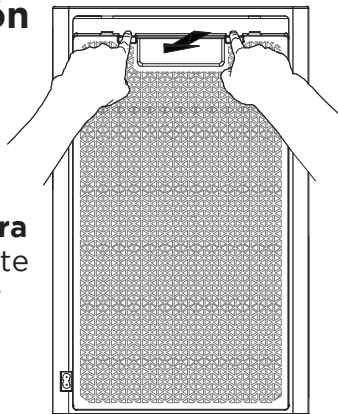

2. Retire los materiales de embalaje del filtro

Retire el reactor NCCO (izquierda) y el filtro HEPA (derecha) de los materiales de embalaje

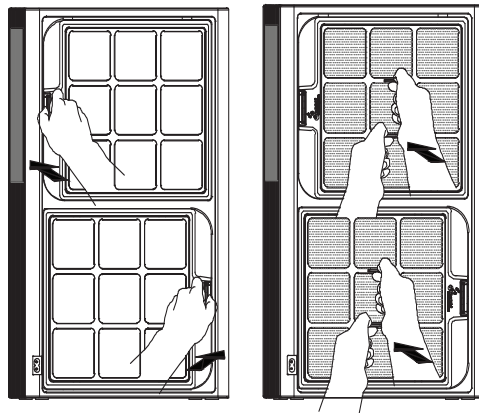
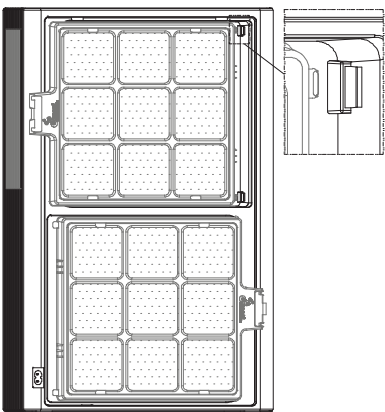

3. Instalar filtros

Instale el Reactor NCCO primero en las 2 cavidades del aparato, asegúrese de que los reactores encajen en su lugar. Luego instale los filtros HEPA en los marcos vacíos con la pestaña de la cinta hacia usted (el prefiltro de la pantalla ya debería estar instalado en el marco). Luego, el ensamblaje HEPA se engancha en cada cavidad sobre el reactor con un clic sólido que confirma correcta instalación.

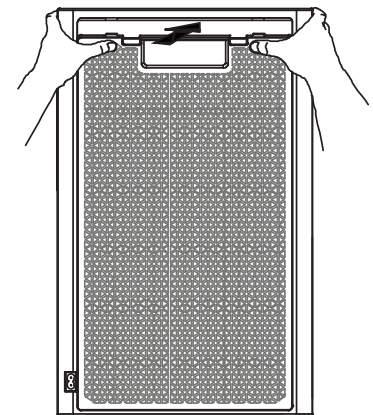

4. Después de instalar todos los filtros

Coloque los marcos en la unidad y cierre la tapa trasera.

Aviso
Presione los filtros con fuerza para una instalación adecuada.

Operation Instructions

Botones del panel de control



Boton de encendido / apagado



Velocidad del ventilador
Botón Reducir

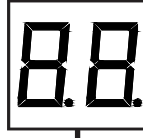

Pantalla de visualización

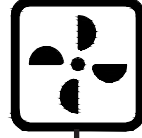

Velocidad del ventilador
Botón de aumento



Botón de modo ecológico

ENCENDIDO APAGADO

ENCENDIDO: Se debe escuchar un anillo de cristal que indica que la unidad está encendida después de que la unidad se haya conectado a la fuente de alimentación. Presione el botón ON / OFF para encender la unidad, los indicadores en el panel de control se apagarán después de 1 minuto de inactividad del panel de control.

Presione cualquier botón para activar el panel de control y continuar con la operación.

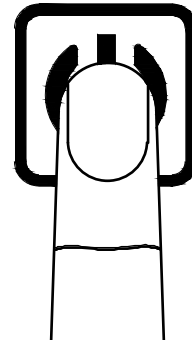

Velocidad del ventilador

Aumentar la velocidad: presione el botón para aumentar la velocidad del ventilador a la derecha de la pantalla para aumentar la velocidad del aire.

Reducir la velocidad: presione el botón Reducir la velocidad del ventilador a la izquierda de la pantalla de visualización para reducir la velocidad del aire.

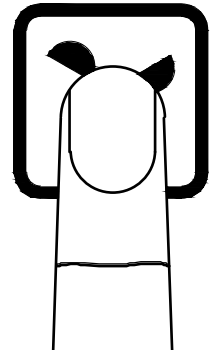
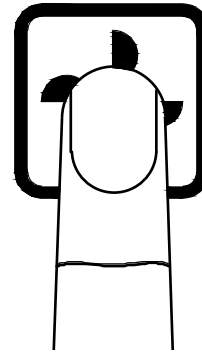

Modo SS (modo Turbo)

Cuando la velocidad del ventilador sea 10, presione simultáneamente el botón para aumentar la velocidad del ventilador y el botón para reducir la velocidad del ventilador para ingresar al modo SS.

Se recomienda seleccionar SS / Turbo modo de tratar un contaminado grave medio ambiente en un corto período de tiempo.

Presione el botón de reducción de velocidad del ventilador o presione el botón de encendido / apagado para apagar la unidad y luego encienda la unidad nuevamente para regresar al modo de velocidad del ventilador con la velocidad de aire predeterminada en 10.

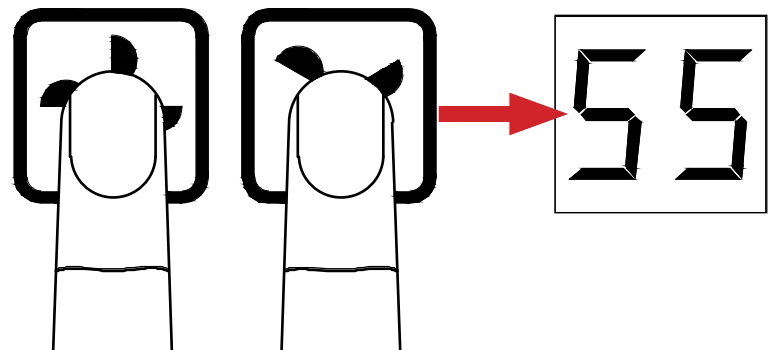

Instrucciones de operación

FUNCIÓN DE MEMORIA Y VELOCIDAD DE AIRE POR DEFECTO

Configuración de fábrica: La velocidad del aire predeterminada es 03. Cuando la unidad está funcionando, si el usuario desconecta deliberadamente la fuente de alimentación y luego conecta la fuente de alimentación para encender la unidad, la velocidad del aire se restablecerá al valor predeterminado.

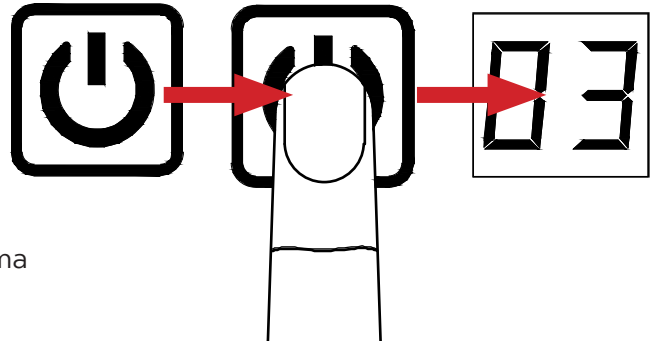

Función de memoria: Cuando la unidad está funcionando, si el usuario presiona el botón ON / OFF para apagar la unidad y luego la enciende nuevamente, la unidad funcionará con la última velocidad del aire (excluyendo el modo SS).

MODO ECOLOGICO

Ingrese al Modo Eco: presione el botón de Modo Eco para ingresar al Modo Eco, donde aparece "Eo" en la pantalla. En el modo Eco, la unidad funciona con una velocidad de ventilador más baja, un ruido más bajo e indicadores de atenuación, y el usuario no puede aumentar o reducir la velocidad del ventilador. Salir del Modo Eco: presione el botón Modo Eco nuevamente para salir del Modo Eco y volver a la última velocidad aerodinámica. Se recomienda seleccionar el Modo Eco durante horas de la noche a la mañana.

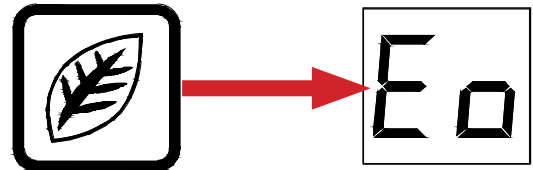

SUGERENCIA PARA LA INSTALACIÓN DEL FILTRO

Si el filtro HEPA o el reactor NCCO no se correctamente instalado, cuatro pitidos consecutivos, un sonido Di-Di-Di-Di se escuchará desde la unidad y "EE" se mostrará en la pantalla de visualización. La unidad no funcionará.



Operación adecuada:

Desconecte la fuente de alimentación, abra la tapa de la unidad para volver a instalar los filtros. Cuatro pitidos consecutivos, un sonido Di-Di-Di-Di, se detendrán y la unidad volverá a funcionar después de la instalación adecuada.

Aviso

- La unidad de tratamiento de aire WESTINGHOUSE NCCO está diseñada con un sistema de apagado inteligente Sistema de protección. La unidad se apagará inteligentemente con todos los indicadores apagados después uso continuo durante un período de 8 horas y luego se reiniciará automáticamente después de 30 minutos falta del tiempo. Durante el tiempo de inactividad, el usuario puede reiniciar la unidad presionando el botón ON / OFF.

- Si no hay más control después de que la unidad haya funcionado durante 1 minuto, todos los indicadores y la pantalla de visualización se apagarán, mientras que otras funciones todavía funcionan normalmente. Presione cualquiera de los botones para activar los botones y la pantalla de visualización.

Método de limpieza**ADVERTENCIA**

Desconecte siempre la fuente de alimentación de la unidad antes de realizar cualquier proceso de mantenimiento o cuidado (excepto el reemplazo de filtros). (La unidad podría causar descargas eléctricas o lesiones si la unidad aún está funcionando).

Aviso

- NO limpie la unidad con ningún detergente.
- Si limpia la unidad con un paño tratado químicamente, lea y siga las instrucciones suministradas con el producto de limpieza.
- Durante los trabajos de mantenimiento, tenga cuidado de no dañar las piezas desmontadas o lesionar usted mismo.
- Si no se ha instalado el filtro HEPA, NO opere la unidad ya que esto podría causar Daño irreversible al Reactor NCCO.
- Si el filtro HEPA no se reemplaza periódicamente como se indica en las instrucciones, puede afectar seriamente la eficiencia del Reactor NCCO.

Prefiltro de limpieza

El prefiltro se puede limpiar con agua y secar suavemente antes de volver a montar el filtro en la unidad.

Limpieza de las superficies externas del cuerpo de la unidad Limpie el cuerpo de la unidad con un paño suave y seco.

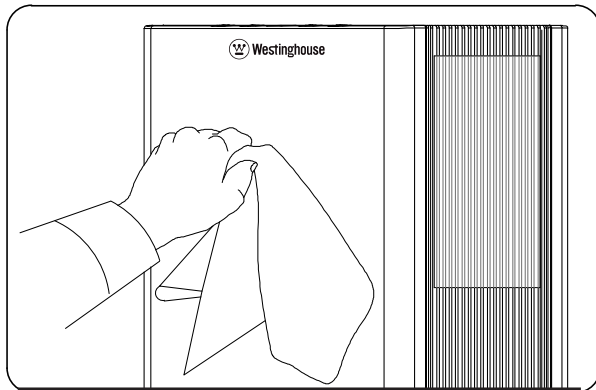
**Aviso**

Se puede utilizar un paño húmedo (no abrasivo) para limpiar la superficie de la unidad.

Limpieza de la entrada y salida de aire

Utilice un cepillo suave o una aspiradora ligera para limpiar la entrada y salida de aire.

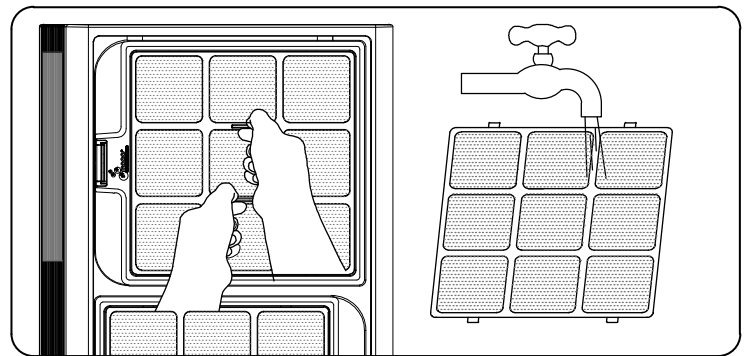
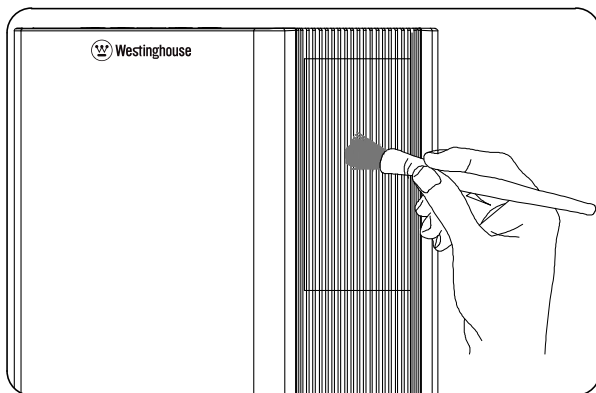
**Aviso**

Nunca enjuague ni empape el filtro HEPA o el reactor NCCO con agua.

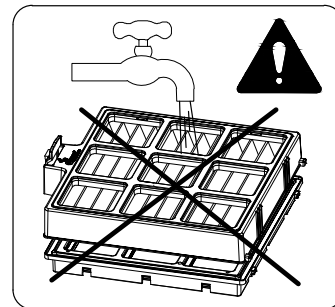

Mantenimiento y reemplazo de filtros

Reemplazo de filtro y reactor:

1. Antes de desmontar la unidad, desconecte la fuente de alimentación. Se recomienda limpiar el prefiltro.
2. La vida útil del filtro variará según el entorno, la cantidad de uso y la ubicación de la unidad. Para mantener las condiciones óptimas de funcionamiento de la unidad, utilice únicamente el filtro recomendado.
3. El tiempo de funcionamiento predeterminado del filtro HEPA es de 3000 horas. se ha alcanzado el tiempo predeterminado,
Aparece "HP" en la pantalla de visualización y todos los indicadores parpadean;
4. El tiempo de funcionamiento predeterminado del Reactor NCCO es de 11.000 horas. Una vez que se ha alcanzado el tiempo predeterminado, aparece "nC" en la pantalla de visualización y todos los indicadores parpadean. El Reactor NCCO está diseñado para uso a largo plazo, esta alerta es un recordatorio para limpiar la máquina, es posible que no sea necesario cambiar el Reactor.
5. Cuando sea necesario reemplazar el reactor NCCO, también se recomienda reemplazar el filtro HEPA.

RECOMMENDED FILTER CLEANING AND REPLACEMENT CYCLES AND METHODS		
Filter	Cycle	Method
Pre-filter	/	Clean***
HEPA Filter	Every 6-18 months *	Replace
NCCO Reactor	Available to sustainable use **	Available to sustainable use **

* El ciclo de limpieza y reemplazo de los filtros puede variar según el entorno operativo.

** Si el filtro HEPA no se ha reemplazado periódicamente o se ha dañado, y la superficie del reactor NCCO está cubierta de polvo o sustancias aceitosas después del desmontaje, la capacidad de eliminación del reactor NCCO puede reducirse considerablemente y debe reemplazarse.

*** Consulte la sección Mantenimiento y reemplazo del filtro.

INDICADOR DE CAMBIO DE COLOR DE SUPERFICIE DEL FILTRO HEPA		
No es necesario reemplazar	El reemplazo es Recomendado	Reemplazo es necesario

Procedimiento de reajuste del aparato:

Después de reemplazar el filtro o el reactor, es posible que sea necesario reajustar el aparato.

Siga los pasos a continuación:

1. Cuando aparezca "HP" en la pantalla, apague la unidad y mantenga pulsado el botón ON / OFF para 10 segundos hasta escuchar un sonido "Da". Luego, presione el botón para reducir la velocidad del aire. Aparece "HF" en la pantalla de visualización durante 3 segundos, lo que indica que la unidad ha salido automáticamente del modo de prueba. El usuario puede encender la unidad para operarla nuevamente.
2. Cuando aparezca "nC" en la pantalla, apague la unidad y mantenga pulsado el botón ON / OFF para 0 segundos hasta escuchar un sonido "Da". Luego, presione el botón para aumentar la velocidad del aire. Aparece "nF" en la pantalla de visualización durante 3 segundos, lo que indica que la unidad ha salido automáticamente del modo de prueba. El usuario puede encender la unidad para operarla nuevamente.

Preguntas más frecuentes**Q1**

Se escucha un sonido 'Di · Di · Di · Di' desde la unidad y la unidad no está operativa.

A

Compruebe si los filtros se han instalado correctamente. Si no es así, vuelva a instalarlos.

Q2

¿Se puede lavar el filtro HEPA?

A

No, el filtro HEPA está hecho de material compuesto y el lavado afectará seriamente su capacidad de depuración.

Q3

La calidad del aire aún no ha mejorado incluso después de operar durante un largo período de tiempo.

A

Cuando la unidad se utiliza en un área altamente contaminada, el proceso de tratamiento llevará mucho tiempo. Continúe operando la unidad en modo de flujo de aire alto hasta que la contaminación

Q4

La unidad emite un olor o humo inusual (por ejemplo, humo, llamas o quemaduras).

A

Apague inmediatamente la unidad y desconecte la fuente de alimentación. Entonces contacte a su local centro de servicio o centro de servicio distribuidor autorizado para su resolución.

Q5

Cuando el filtro HEPA ha funcionado durante 3.000 horas, aparece "HP" en la pantalla de visualización como un recordatorio para comprobar si es necesario reemplazar el filtro HEPA.

A

Cuando aparezca "HP" en la pantalla de visualización, en el estado de apagado pero sin desconectar la fuente de alimentación, mantenga presionado el botón ON / OFF durante 10 segundos, donde se debe escuchar un sonido "Da" desde la unidad. Luego, presione el botón para reducir la velocidad del aire. "HF" aparecerá en la pantalla de visualización durante 3 segundos para salir del modo de recordatorio. A continuación, encienda la unidad para su funcionamiento normal.

Q6

Cuando el Reactor NCCO ha funcionado durante 11.000 horas, aparece "nC" en la pantalla de visualización como recordatorio para comprobar el estado de NCCO Reactor.

A

Cuando aparece "nC" en la pantalla de visualización, en el estado de apagado pero sin desconectar fuente de alimentación, mantenga pulsado el botón ON / OFF durante 10 segundos, donde debería sonar un "Da" ser escuchado desde la unidad. Luego, presione el botón para aumentar la velocidad del aire. "NF" aparecerá en el Pantalla de visualización durante 3 segundos para salir del modo recordatorio. A continuación, encienda la unidad para operación.

Solución de problemas

Problema	Solución
La unidad no funciona.	Compruebe si la unidad está correctamente conectada a su fuente de alimentación. Encienda la unidad
Se escucha un sonido 'Di · Di · Di · Di' desde la unidad y la unidad no está operativa.	Compruebe si los filtros se han instalado correctamente. Vuelva a instalar los filtros.
No sale aire de la salida de aire.	Compruebe si la unidad está correctamente conectada a su fuente de alimentación. Compruebe si la interfaz del cable de alimentación está en buenas condiciones de servicio.
La calidad del aire aún no ha mejorado a pesar de funcionando durante mucho tiempo.	Si la unidad se utiliza en un área muy contaminada, el proceso de tratamiento tardará más de lo normal. Se recomienda operar la unidad usando su modo de flujo de aire alto hasta que la contaminación disminuya.
	Los filtros pueden requerir limpieza o reemplazo. Limpiar o reemplazar filtros.
La velocidad del aire en la salida de aire se reduce.	El filtro HEPA puede estar obstruido o bloqueado. Reemplace el filtro HEPA. (Consulte "Mantenimiento y sustitución de filtros").
	Asegúrese de retirar todos los materiales de embalaje.
Unidad produce ruido anormal.	Asegúrese de retirar todos los materiales de embalaje.
	Asegúrese de que la entrada de aire y la salida de aire no estén bloqueadas por materias extrañas. Retire toda la materia circundante que pueda bloquear el flujo de aire.
	Es posible que la unidad no funcione correctamente. Busque asesoramiento en un centro de servicio o un proveedor de servicios autorizado.
La unidad emite un olor, olor o humo inusuales (también llamas o quemaduras).	Apague inmediatamente la unidad y desconecte su fuente de alimentación. Comuníquese con el centro de servicio local o el proveedor de servicios autorizado.

Especificaciones del producto

Fuente de alimentación	Voltaje nominal		110-240V~
	Frecuencia nominal		50-60Hz
Poder Consumo (W)	Modo	Más bajo	16
		Mas alto	35
		Turbo	40
Flujo de aire Volumen (m/hr)	Modo	Más bajo	<80
		Mas alto	230
		Turbo	280
Nivel de ruido (dB)	Modo	Más bajo	38
		Mas alto	53
		Turbo	57
Producto Dimensión (L x W x H) (in)	11.8 (L) x 8.2 (W) x 18.8 (H)		
Peso neto (lbs)	15.4		
Tratamiento Sistema	Oxígeno activo Generador	Esterilización	
	Prefiltro	Quite el polvo y el pelo.	
	Filtro HEPA	Elimina el polvo, el cabello y las partículas en suspensión como alérgenos y polen, bacterias, virus y hongos.	
	NCCO Reactor	Eliminar el olor, descomponer y oxidar nocivo contaminantes como el formaldehído y los COV.	

GARANTÍA

La unidad de tratamiento de aire NCCO viene con una garantía limitada de tres años. Esta garantía limitada cubre el reembolso o reemplazo de la unidad o partes, si se encuentran defectuosas en el material o la mano de obra, durante tres años a partir de la fecha de compra. Asegúrese de guardar el recibo de su compra, será necesario para el reemplazo o reembolso.



**POR FAVOR NO REGRESE A LA TIENDA
SI TIENE PREGUNTAS O PROBLEMAS
CONTACTE CON EL SERVICIO AL CLIENTE**

EN CANADÁ:

Llamada gratuita: 1-844-455-4621

Correo electrónico: service@jakeglobal.com

EN LOS ESTADOS UNIDOS:

Llamada gratuita: 1-866-930-6011

Correo electrónico: warranty@rhtind.com.hk

<https://westinghouse.com/collections/air-purification>