



secu **ENTRY**

Elektronisch deurslot

Pincode

Basic

Fingerprint

Deur en toegang –
veilig en eenvoudig
met de smartphone
besturen.



ENTRY Pincode · ENTRY Fingerprint · ENTRY Basic

nl Montage- en
gebruiksaanwijzing

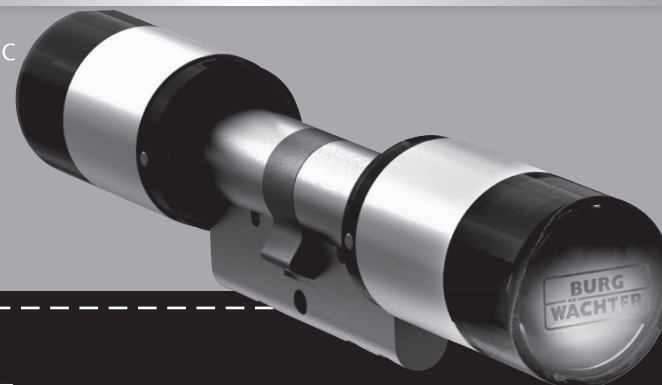

BURG-WÄCHTER KG
Altenhofer Weg 15
58300 Wetter
Germany

BA/MA secuENTRY dp/sds 03/2016

www.burg.biz

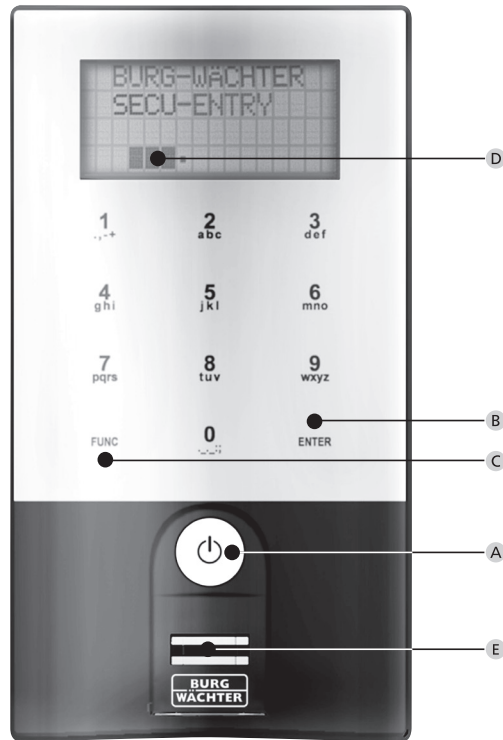

secuENTRY Keypad FP

A On toets

Inschakelen van het toetsenbord voor identificatie.

B Enter toets

Een menu-item selecteren.

C Functie toets

Met de functie toets kunnen verschillende functies worden gebruikt, afhankelijk van de actuele toestand van het toetsenbord. Het display laat zien, welke functie op dat moment actief is.

1) Toegang tot het menu-niveau voor programmering

Als op het display het symbool „Func: M” verschijnt, komt u door op de toets „Func” te drukken in het menu. In het menu bieden de toetsen „1” en „2” de scrollfunctie, wat navigatie door de structuur mogelijk maakt.

2) Wissen van een bepaalde stap

Als op het display het symbool „Func: C” verschijnt, kunt u door op de toets „FUNC” te drukken de laatste invoer wissen.

3) Toegang tot het vorige programmeringsniveau / stap terug

Als u in het menu bent, verschijnt het symbool „Func:<” op het display. Door drukken op de toets „FUNC” bereikt u in de menustructuur het volgende hogere niveau.

D Indicatie batterijtoestand

■■■■▪ Batterij vol [\]▪ Batterij leeg

Het display geeft de toestand van de batterij van het cilinderslot en het toetsenbord weer. De indicatie op het display heeft betrekking op een batterij inslechtere conditie. Op het display wordt dan bij een lege batterij de volgende indicatie gegeven:

Vervang de bat. van het toetsenbord, resp. Vervang de bat. van de knop. Na succesvolle vervanging en daaropvolgend invoeren van de code voor openen, verschijnt de actuele laagste batterij-indicatie. Omdat slechts één set batterijen is vervangen, kan het display de indicatie „niet geheel vol” tonen. Als u ondanks de attentering op vervanging van de batterij geen nieuwe plaatst, moet u na openen van de deur opnieuw de geldige invoercode invoeren. Tegelijkertijd licht de LED op de knop 5 x 5 keer op. Op deze manier kunt u de deur nog ongeveer 50-maal openen. Dan kunt u alleen maar nog de deur met een beheerdercode openen. De batterijen moeten nu worden n vervangen, want anders kan de deur niet meer geopend worden.

E Vingerafdrukscanner

Voor openen, resp. opslag van de bevoegde vinger.

Geachte klant,

Bedankt voor uw keuze van het elektrisch sluitsysteem secuENTRY van het merk BURG-WÄCHTER.

Dit systeem is ontwikkeld en geproduceerd in overeenstemming met de nieuwste technische mogelijkheden en voldoet aan strenge veiligheidseisen. Het elektronische cilinderslot kan probleemloos en zonder boren in elke deur met een opening voor een profielcilinderslot tot een deurdikte van 130 mm (67,5/62,5) worden geïnstalleerd, gemeten vanaf het midden van de opening voor de bevestigingsschroef, en is uitstekend geschikt voor nieuwe installaties en als aanvullende voorziening.

Op grond van het gegeven systeemtype hebt u de beschikking over allerlei media voor openen. Systemen met toetsenbord zijn bovendien geïntegreerd met het gebruikersbeheer. Lees de volgende pagina's voor nadere informatie.

Attentie! Een geringe vingerdruk is genoeg om het toetsenbord te bedienen, zoals bij moderne mobiele telefoons van goede kwaliteit!

Belangrijk: Lees vóór het programmeren, de gehele handleiding voor de bediening goed door.

Wij hopen dat u tevreden bent met uw nieuwe sluitsysteem.

SecuEntry in het algemeen

Het systeem secuENTRY biedt drie versies:

- ENTRY BASIC
- ENTRY PINCODE
- ENTRY FINGERPRINT

In de uitvoeringen ENTRY PINCODE en ENTRY FINGERPRINT vormt het toetsenbord al een combinatie met het cilinderslot. Ook zijn de bijgevoegde transponders al gekoppeld met het cilinderslot, zodat ze onmiddellijk kunnen worden gebruikt.

Beheerdercode / QR-code

De QR-code wordt zowel gebruikt voor installatie van de mogelijkheid tot openen via de applicatie BURG-WÄCHTER KeyApp, evenals voor de daaropvolgende aanmelding en koppeling van het toetsenbord of het cilinderslot. In de set ENTRY Pincode en ENTRY Fingerprint is de beheerdercode fabrieksmatig ingesteld op 1-2-3-4-5-6 (altijd wijzigen, a.u.b.).

Attentie! Als u de beheerdercode of de QR-code verliest, kan het slot niet meer hergeprogrammeerd worden, en er kunnen niet meer alle beheerderfuncties worden gebruikt. Bewaar deze handleiding zorgvuldig!

Onze tip: De QR-code kan worden gescand als een bestand in elektronische vorm of opgeslagen worden als een foto op een beschermde gegevensdrager.

Extra functies via optionele secuENTRY 5750 Software Light, bijvoorbeeld:

- Gebruikersbeheer
- Toewijzing van rechten
- Geschiedenis functie

Voeding

- 2 x LR6 AA voor het toetsenbord
- 1 x Lithiumbatterij (CR123A) voor het cilinderslot

Optische signalering

In de knop aan de buitenzijde van de deur bevindt zich een optische signalering in de vorm van een LED-diode. Via deze LED krijgt u de volgende aanwijzingen:

- 1 x kort: Het cilinderslot wordt ingeschakeld
- 2 x kort: Het cilinderslot wordt uitgeschakeld
- 1 x kort, 1 x lang, 2 seconden pauze, herhaling: Slot in de programmeerstand
- 5 x kort, 2 seconden pauze, herhaling gedurende 20 seconden: Lege batterij in het cilinderslot

Technische gegevens

Blokkeertijden	Na 3-maal foutieve invoer van de code 1 minuut, na elke volgende 3 minuten
Display	Kan in 12 talen ingesteld worden
Toegestane omgevingscondities*	-15 °C / + 50 °C / tot 95% rel. luchtvochtigheid (niet condenserend). Het display kan bij extreme temperatuurwisseling reageren met een vertraging, resp. verduisteren.
Beschermingsklasse	Beschermingsklasse toetsenbord PINCODE IP65 Beschermingsklasse toetsenbord Fingerprint IP55 Beschermingsklasse cilinder IP65

* Als de temperatuur hoger is dan het gespecificeerde bereik, zal het display de relevante waarschuwing tonen. Neem de passende maatregelen voor herstel!

Hier de verschillende QR-codes:



1 Toetsenbord (SN; MAC; AES; Type)

2 Cilinder (SN; MAC; AES; ADM)

3 Transponder (UID; BW; Type)

Attentie! Als u de set ENTRY Basic hebt gekocht, bevat het veld "Type" het nummer van de transponder.

Openen

U kunt het slot secuENTRY naar keuze op grond van de uitrusting bedienen met een 6-cijferige numerieke code, de applicatie BURG-WÄCHTER KeyApp, een vingerafdruk of een transponder.

Opening met een PIN-code

- Druk op de toets
- Voer de 6-cijferige pincode (fabrieksinstelling 1-2-3-4-5-6) in. Het display toont "Activeer, a.u.b. de knop" en de LED-diode, die geïntegreerd is in het cilinderslot, licht eenmaal op bij succesvol openen.
- Draai de knop

Openen via de transponder

- Houd de transponder op maximaal 1 cm van de voorkant van de knop. De LED-diode, die geïntegreerd is in het cilinderslot, licht eenmaal op bij succesvol openen.
- Draai de knop

Wees voorzichtig bij het openen: het toetsenbord mag bij het openen via de transponder niet van tevoren met de toets ingeschakeld worden!

Opening met Fingerprint

- Druk op de toets
- Strijd de opgeslagen vinger van boven naar beneden over het midden van de sensor. Het display toont "Activeer a.u.b. de knop" en de LED-diode, geïntegreerd in het cilinderslot, licht eenmaal op bij succesvol openen.
- Draai de knop

Openen via de BURG-WÄCHTER KeyApp

- Houd uw apparaat (smart device) voor de knop en druk op de knop voor openen van de KeyApp.
- De LED-diode, geïntegreerd in het cilinderslot, licht eenmaal op bij succesvol openen.
- Draai de knop

BURG-WÄCHTER KeyApp

De BURG-WÄCHTER KeyApp kunt u downloaden in de App Store, resp. in de Google Play Store. Het is voldoende als u in de browser de zoekterm "secuENTRY" of "KeyApp" invoert.

Compatibel met Samsung Galaxy S4, S4 mini, S5 en S5 mini vanaf Android 4.3 KitKat of 5.0 Lollipop, Apple iPhone 4S, 5, 5S, 6, 6P vanaf IOS 8.1.3.

Controleer a.u.b. via: www.burg.biz/secuentry/description of de applicaties compatibel zijn met andere smartphones.

ENTRY Pincode

Algemeen

De bediening van de elektronische cilinders geschiedt met door het invoeren van een PINCODE. Verder kan het slot worden bediend via de BURG-WÄCHTER KeyApp of de transponder.

Inhoud van de verpakking

- 1 QR-code toetsenbord
- 2 Toetsenbord
- 3 Adapterset
- 4 Binnenknop
- 5 QR-code van de transponder
- 6 Transponder
- 7 Bevestigingsmateriaal voor het toetsenbord
- 8 Bevestigingsmateriaal voor het toetsenbord (zelfklevende pads)
- 9 Verlenging van het cilinderslot
- 10 Adapterschroeven
- 11 Rubberen bescherming
- 12 Montagehulp
- 13 Tang voor demontage
- 14 Tx (maat 8)
- 15 Bevestigingsschroef
- 16 Inbus (maat 3)
- 17 QR-code van de cilinder
- 18 Cilinder
- 19 Plaat voor muurbevestiging
- 20 Zichtbeschermingsfolie

Functies

- Totaal aantal gebruikers: tot 50
- Aan elke gebruiker van een PINCODE (behalve de beheerder) kan ook een transponder worden toegewezen.

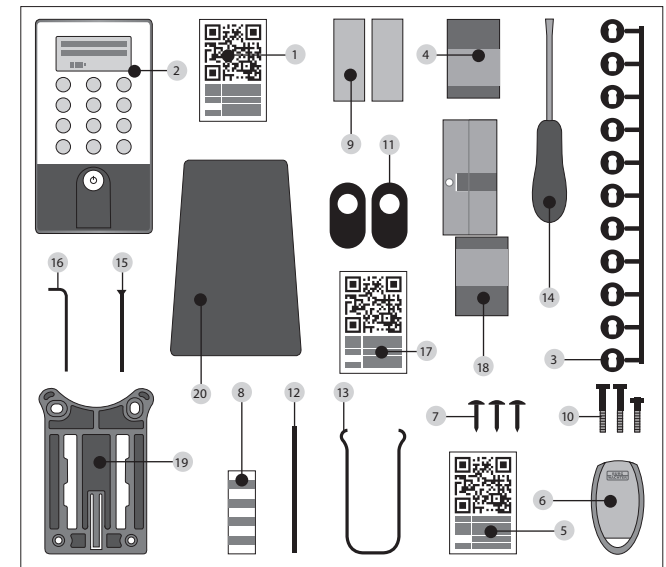

ENTRY Fingerprint

Algemeen

De bediening van de elektronische cilinder vindt plaats door scannen van uw vinger. Er kunnen tot 24 vingers via het toetsenbord worden geprogrammeerd. De gebruikers worden elk afzonderlijk gedefinieerd (USER XXX_FP). Als een gebruiker bovendien een code of transponder toegewezen moet krijgen, dient hij afzonderlijk aangemaakt te worden. Verder kan het slot worden bediend via een PINCODE, de BURG-WÄCHTER KeyApp of de transponder.

Inhoud van de verpakking

- | | |
|--|-------------------------------|
| 1 QR-code toetsenbord | 11 Rubberen bescherming |
| 2 Toetsenbord | 12 Montagehulp |
| 3 Adapterset | 13 Tang voor demontage |
| 4 Binnenknop | 14 Tx (maat 8) |
| 5 QR-code van de transponder | 15 Bevestigingsschroef |
| 6 Transponder | 16 Inbus (maat 3) |
| 7 Bevestigingsmateriaal 1 voor het toetsenbord | 17 QR-code van de cilinder |
| 8 Bevestigingsmateriaal 2 voor het toetsenbord (zelfklevende pads) | 18 Cilinder |
| 9 Verlenging van het cilinderslot | 19 Plaat voor muurbevestiging |
| 10 Adapterschroeven | 20 Zichtbeschermingsfolie |

Attentie! De vingerscansensor mag niet worden gereinigd met reinigingsmiddelen. Gebruik s.v.p. een vochtige doek.

Funcities

- Totaal aantal gebruikers: tot 50, daarvan het aantal fingerprints: tot 24
- Aan elke gebruiker van een PINCODE (behalve de beheerder) kan ook een transponder worden toegewezen

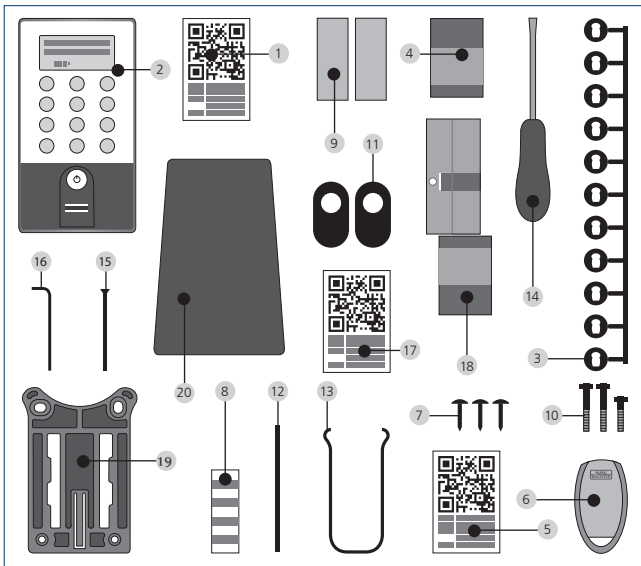

ENTRY Basic

Algemeen

De bediening van het elektronische cilinderslot geschiedt via de transponder. Houd de transponder bij de voorkant van de knop. Aanvullende programmering van volgende transponders kan worden gerealiseerd via het toetsenbord secuENTRY of de software ENTRY. Het bereik van een transponder is max. 1 cm.

Inhoud van de verpakking

- | | |
|-----------------------------------|----------------------------|
| 1 Adapterset | 11 Montagehulp |
| 2 Binnenknop | 12 Tang voor demontage |
| 3 QR-code transponder 1 | 13 Rubberen bescherming |
| 4 Transponder 1 | 14 QR-code van de cilinder |
| 5 QR code transponder 2 | 15 Cilinder |
| 6 Transponder 2 | |
| 7 Verlenging van het cilinderslot | |
| 8 Adapterschroeven | |
| 9 Inbussleutel | |
| 10 Bevestigingsschroef | |

Funcities

- Totaal aantal gebruikers: tot 50

Optionele sluitingsmedia

- ENTRY KP PIN
- ENTRY KP FP (max. 24 fingerprints)

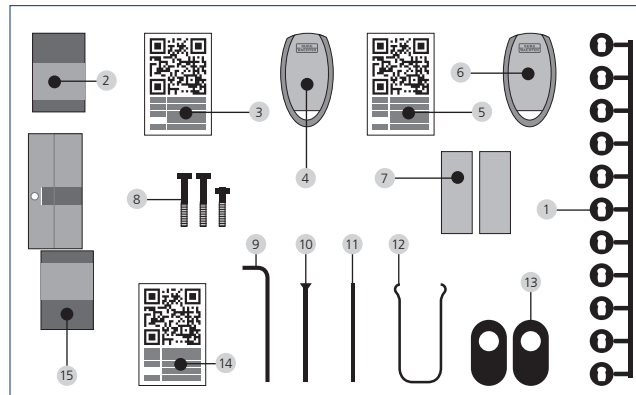

Schematische weergave van de menufuncties

Als op het display het symbool "Func: M" verschijnt, komt u door drukken op de knop "FUNC" in het menu. In het menu hebt u via de knoppen "1" en "2" de scrollfunctie, waarmee u door de structuur kunt navigeren. Druk op (Enter) om naar het volgende menu-niveau te gaan.

Menustructuur

Menu Codewijziging

Menu Taal / Language

Menu Beheerder

Menu Nieuw gebruiker

Aanmaken: Code

Aanmaken: Transponder

Aanmaken: Vingerafdruk

Toewijzing van een transponder

Menu Wissen

Menu Tijdfuncties

Instelling van gegevens → in de standaardversie niet beschikbaar

Tijdinstellingen → in de standaardversie niet beschikbaar

Menu Setup

Inloggen

Reorganisatie

Menu FP Reset

Menu Info

Omschrijving van de menufuncties

Hieronder worden de functies voor de producten **ENTRY Pincode** en **ENTRY Fingerprint** beschreven.

Menu code wijzigen

beheerdercode en gebruikerscode

- Schakel met \odot het toetsenbord in
- Druk vervolgens op FUNC en 'Menu / Codewijziging' verschijnt.
- Bevestig de selectie met \leftarrow
- Druk op 1 resp. 2 en scroll zolang, totdat de beheerder / gebruiker weergegeven wordt, wiens code u wilt wijzigen.
- Bevestig met \leftarrow
- Voer de geldende (oude) code in en druk op \rightarrow
- Voer de nieuwe code in en bevestig met \rightarrow
- Herhaal de invoer en bevestig opnieuw met \rightarrow .
Bij een succesvolle invoer verschijnt "Codewijziging uitgevoerd".

Menu Sprache/ Language





Instelling van de taal

- Schakel met  het toetsenbord in
- Druk vervolgens op FUNC en 'Menu / Codewijziging' verschijnt.
- Scrol met toets 2 tot het bovenstaande menu-item verschijnt.
- Bevestig de selectie met 
- Scrol met toets 1, resp. 2 totdat de gewenste taal verschijnt
- Met  bevestigen





Menu Beheerder

Het menu Beheerder bevat verschillende submenu's.

Submenu Gebruiker met code aanmaken





- Schakel met toets  het toetsenbord in
- Druk vervolgens op FUNC en 'Menu / Codewijziging' verschijnt.
- Scrol met toets 2, totdat 'Menu Beheerder' verschijnt
- Bevestig met . Het menu-item "Gebruiker aanmaken" verschijnt.
- Bevestig met 
- Scrol met behulp van toets 2, totdat "Nieuwe gebruiker aanmaken: Code" verschijnt.
- Bevestig met 
- Voer de beheerderscode in U verkrijgt dan de bevoegdheid om te programmeren.
- De eerstvolgende beschikbare plaats in het geheugen (bijv. USER.003) wordt getoond.
- Voer de 6-cijferige code in en bevestig 2x met 
- Het scherm toont "Gegevens zijn opgeslagen"

Submenu nieuwe gebruiker met transponder aanmaken

- Schakel met toets  het toetsenbord in
- Druk vervolgens op FUNC en 'Menu / Codewijziging' verschijnt.
- Scrol met toets 2, totdat 'Menu Beheerder' verschijnt
- Bevestig met . Het menu-item "Gebruiker aanmaken" verschijnt.
- Bevestig met 
- Scrol met behulp van toets 2, totdat "Nieuwe gebruiker aanmaken: Code" verschijnt.
- Bevestig met 
- Voer de beheerderscode in. U verkrijgt dan de bevoegdheid om te programmeren.
- Plaats de ingelogde transponder frontaal voor de knop
- Het scherm toont "Gegevens zijn opgeslagen"

Submenu nieuwe gebruiker met fingerprint aanmaken





(deze functie is alleen beschikbaar voor de versie ENTRY Fingerprint Keyboard ENTRY KP FP)

- Schakel met toets  het toetsenbord in
- Druk vervolgens op FUNC en 'Menu / Codewijziging' verschijnt.
- Scrol met toets 2, totdat 'Menu Beheerder' verschijnt
- Bevestig met . Het menu-item "Gebruiker aanmaken" verschijnt.
- Bevestig met 
- Scrol met toets 2, totdat het menu-item "Aanmaken: Fingerprint" verschijnt
- Bevestig met 
- Voer de beheerderscode in. U verkrijgt dan de bevoegdheid om te programmeren

- Het display toont "Vinger aanleren"
- Haal uw vinger enkele malen van boven naar beneden over het midden van de sensor (op de display wordt het aantal pogingen getoond).
- Het display toont "User_XXX_FP" succesvol opgeslagen



Submenu Transponder koppelen

Met deze functie kunt u aan een bestaande gebruiker een extra transponder toewijzen. Ga als volgt te werk:

- Schakel met toets  het toetsenbord in
- Druk vervolgens op FUNC en 'Menu / Codewijziging' verschijnt.
- Scrol met toets 2, totdat 'Menu Beheerder' verschijnt
- Bevestig met 
- Scrol met toets 2, totdat het menu-item "Transponder toewijzen" verschijnt
- Voer de beheerderscode in. U verkrijgt dan de bevoegdheid om te programmeren.
- Ga naar de gebruiker aan wie u de transponder wilt toewijzen en bevestig 2x met 
- Houd de transponder frontaal voor de knop en bevestig via het toetsenbord met 
- Het display toont "Gegevens zijn opgeslagen"

Submenu Wissen

Met behulp van dit menu kunt u een gebruiker of een transponder wissen.

- Schakel met toets  het toetsenbord in
- Druk vervolgens op FUNC en 'Menu / Codewijziging' verschijnt.
- Scrol met toets 2, totdat 'Menu Beheerder' verschijnt
- Bevestig met 
- Scrol met toets 2, totdat u het menu-item "Wissen" verschijnt
- Voer de beheerderscode in. U verkrijgt dan de bevoegdheid om te programmeren.
- Scrol naar de gebruiker, resp. naar het identificatiemedium (transponder) dat verwijderd moet worden. Bevestig uw keuze dan 2x met 
- Het display toont "Data verwijderd"

Submenu Tijdfunctie (alleen in de Premium-versie)

Hier stelt u tijd en datum in

Tijd instellen:

Niet beschikbaar in de standaardfunctie.

Instellen van de datum:

Niet beschikbaar in de standaardfunctie.



Submenu Setup

Algemene systeeminstellingen

Inloggen

Bij vervanging van het cilinderslot of het toetsenbord moeten beide eenheden opnieuw worden gekoppeld, zodat ze met elkaar kunnen communiceren. **Aandacht! Voor het koppelen van een toetsenbord moet de ENTRY cilinder worden gewekt. Dit wordt gedaan door het opnieuw openen van het slot met een transponder. Dan heb je 1 minuut tijd voor het inloggen.**





Toetsenbord aanmelden

- Schakel met toets  het toetsenbord in
- Druk vervolgens op FUNC en 'Menu / Codewijziging' verschijnt.
- Met toets 1, resp. 2 kunt nu scrollen, totdat u in het 'Menu Beheerder' komt
- Bevestig met 
- Met toets 1, resp. 2 scrolt u zolang, totdat u in het menu Adm. instellen 'Setup' komt
- Bevestig met 
- Voer de beheerdercode in van de eenheid die u wilt opslaan
- Na een succesvolle login verschijnt de melding "Data opgeslagen"

Attentie! Zorg ervoor, dat er tijdens de aanmelding van een nieuw toetsenbord, resp. nieuw cilinderslot in de onmiddellijke nabijheid geen andere eenheid secuENTRY onder stroom staat, omdat dit kan leiden tot een foutieve reactie. In geval van twijfel moeten deze eenheden worden losgekoppeld van de voeding (verwijder de batterijen).

Reorganisatie

We bevelen aan deze functie te gebruiken indien meerdere gebruikers gewist moesten worden.

- Schakel met toets  het toetsenbord in
- Druk vervolgens op FUNC en 'Menu / Codewijziging' verschijnt.
- Scrol met toets 2, totdat 'Menu Beheerder' verschijnt
- Bevestig met 
- Scrol met toets 2, totdat het menu-item "Setup" verschijnt
- Bevestig met 
- Het menu-item "Reorganisatie" verschijnt
- Bevestig met 
- Voer de beheerdercode in, zodat u toestemming om te programmeren verkrijgt
- De melding "Reorganisatie loopt" verschijnt

Submenu FP-Reset

(Deze functie is alleen actief in de versie ENTRY Fingerprint en met het toetsenbord ENTRY KP FP) Alle opgeslagen fingerprints worden gewist, maar de betreffende gebruikers blijven behouden. Kies dit menu bij herhaald foutief functioneren bij gebruik van de fingerprint. Volg de instructies op het display.

Menu info

Met deze functie worden de versie en het serienummer van het systeem getoond. Om veiligheidsredenen wordt het volledige serienummer alleen in de beheerdermodus getoond.

- Schakel met toets  het toetsenbord in
- Druk vervolgens op FUNC en 'Menu / Codewijziging' verschijnt.
- Scrol met toets 2 totdat het menu 'Info' verschijnt
- Bevestig met . Het serienummer van het toetsenbord (EA) en het cilinderslot (AA) worden getoond.

Attentie: Om veiligheidsredenen verschijnt het serienummer (AA) van het cilinderslot pas na het invoeren van een geldige beheerdercode.

Montagehandleiding secuENTRY Zylinder

Lees vóór de montage aandachtig deze montagehandleiding door en berg hem goed op.

Aanwijzing

De basisafmetingen van het cilinderslot bedraagt aan elke zijde 30 mm. Het cilinderslot heeft in de toestand voor transport aan de binnenkant een basislengte van 30 mm. De buitenknop is al voormonteerd. Er wordt een adapterset bij het cilinderslot geleverd, waarmee u het cilinderslot kunt aanpassen aan een deurdikte tot 130 mm (67,5/62,5), gemeten vanaf het midden van de bevestigingsschroef. Voor de lengtes van de adapters in de set zijn ook de bijbehorende schroeven inbegrepen.

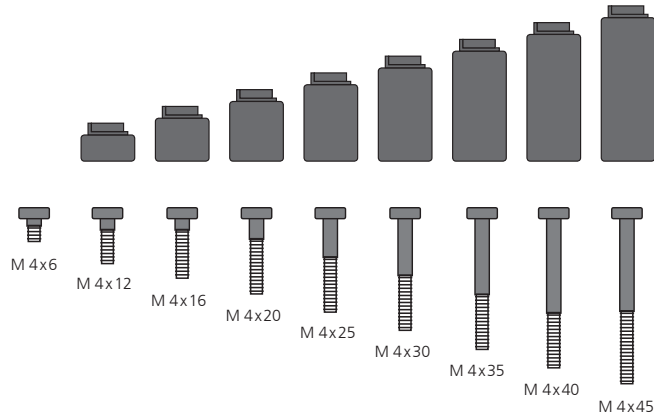
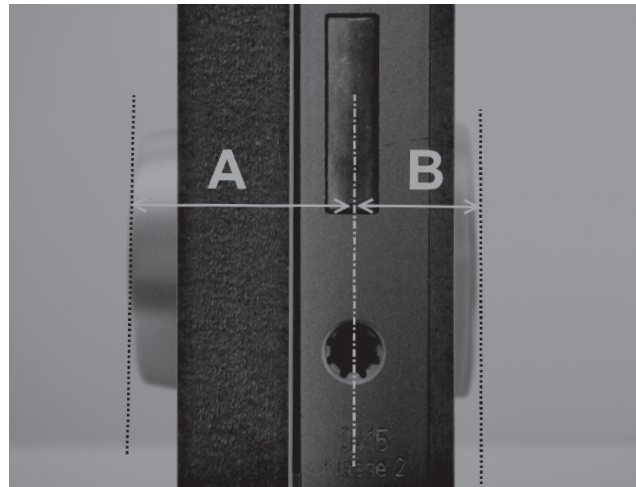

Fig. 1: Afbeelding van adapters en bijbehorende schroeven (1: 1 afbeelding in een aparte bijlage)



Adapter	Geen Adapter	1	2	3	4
Afmeting A; B	≤ 29 mm	29,5 – 34mm	34,5 – 38,5mm	39 – 42,5mm	43 – 47,5mm
Schroef	M4 x 6	M4 x 12	M4 x 16	M4 x 20	M4 x 25
Adapter	5	6	7	8	
Afmeting A; B	48 – 52,5mm	53 – 57,5mm	58 – 62,5mm	63 – 67,5mm	
Schroef	M4 x 30	M4 x 35	M4 x 40	M4 x 45	

Tab.1: Benodigde adapters

Attentie! Let erop, dat de binnenknop nergens tegenaan stoot, anders kan hij barsten. Het slot mag niet worden behandeld met vet of olie.

Ga bij de montage als volgt te werk:

Houd het cilinderslot bij de deur om vast te stellen of u een adapter nodig heeft. Eventueel kan de deur inclusief het beslag worden gemeten (afmeting A; B). Als u van plan om de rubberen beschermingen te gebruiken voor de openingen van het profielcilinderslot, moet u altijd 2 mm bij deze afmetingen optellen.

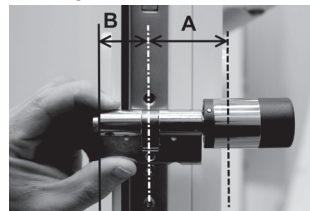

Montage in een deur met een dikte inclusief beslag van minder dan 29 mm aan elke kant en waarbij de cilinder door de uitsparing van het profiel cilinderslot gestoken kan worden.

1 Duw de cilinder van buiten naar binnen door de uitsparing van het profielcilinderslot.

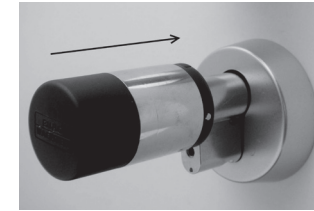

2 Bevestig het cilinderslot met de bevestigingsschroef.

3 Plaats de binnenknop op de cilinder, resp. op de bijbehorende adapter en bevestig hem met de juiste schroeven. Tabel 1 geeft de bijbehorende afstanden aan.



4 Schuif de behuizing op de binnenknop en vergrendel deze.

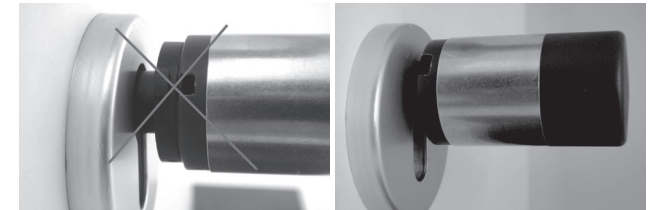

Montage in een deur met een dikte inclusief beslag van meer dan 29 mm aan elke kant.

1 Druk met de tang voor demontage op de grendelnok van de knop en neem de behuizing af.

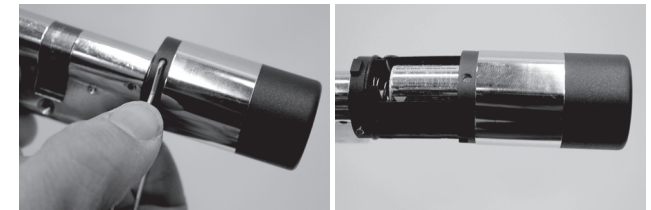

2 Trek voorzichtig de stekker af.

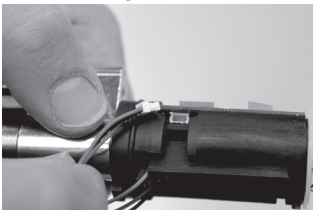

3 Draai de schroef los.



Attentie! Pas op dat u de printplaat of de kabel niet beschadigt!

4 Trek de knop van het cilinderslot en trek de kabel uit de geleiding.

5 Selecteer een geschikte adapter voor de buitenkant. Tabel 1 geeft de bijbehorende afstanden.

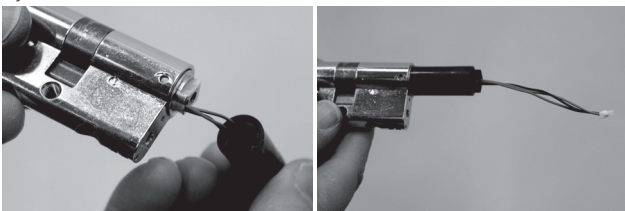

6 Schuif het montagehulpstuk op de stekker en schuif het samen met het cilinderslot en de adapter van binnenuit het slot in.

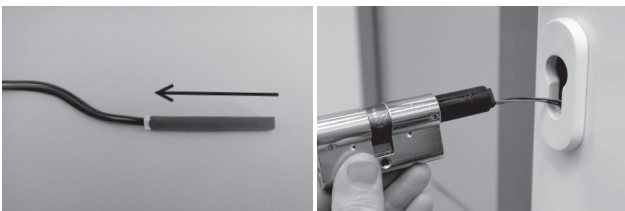

Attentie! Kabel niet kreuken of beschadigen!

7 Fixeer het cilinderslot met de bevestigingsschroef.



8 Monteer indien nodig de verlenging van het cilinderslot (van binnen/van buiten), en markeer in het vlak van het beslag. Een verlenging van het cilinderslot verhindert bovenmatige spanning.

9 Demonteer de verlenging van het cilinderslot, kort hem in met een zaag tot op de gewenste lengte en monteer hem dan definitief.

10 Schuif de kabel met het montagehulpstuk in de buitenknop.

Attentie! Kabel niet kreuken of beschadigen!

11 Klik de adapter op de cilinder.



12 Houd de kabel recht en leid hem door de kabelgroef.



Attentie! De kabel mag niet uitsteken en moet volledig worden verborgen in het betreffende omhulsel!

13 Schroef de passende schroeven vast met een imbusleutel.



Attentie! Kabel niet kreuken of beschadigen!

14 Verbind de kabel via de stekker met de printplaat en stop de overtollige kabel in het zijvak, dat daarvoor bestemd is.



15 Plaats de batterij met de juiste polariteit en klik de behuizing dicht.

Let op: Dichtklikken kan slechts in één positie!

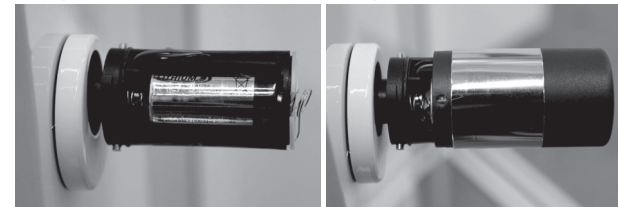

16 Plaats de binnenknop op het cilinderslot, resp. op de juiste adapter en bevestig hem met de passende schroef. Tabel 1 geeft de bijbehorende afstanden.

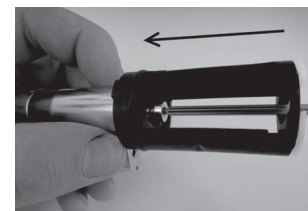

17 Plaats de behuizing en klik hem dicht.

Installatie-instructies secuENTRY toetsenbord

Alleen de sets ENTRY Pincode en ENTRY Fingerprint bevatten een toetsenbord.

Attentie! Vergeet niet dat het toetsenbord niet mag worden bevestigd op de deur zelf, omdat anders bij het sluiten van de deur schokken worden overgebracht. Het membraan dat op de achterzijde van het toetsenbord is geplaatst, mag in geen geval afgesloten worden met lijm of een andere substantie! Ook na de montage moet lucht ververst kunnen worden!

- Zoek een plaats om het toetsenbord te bevestigen. Voer op de gegeven plaats de identificatie uit (bv. PIN-code, fingerprint...) en controleer of het slot ontgrendeld kan worden.
- Plaats het toetsenbord op de aangewezen plaats.

U kunt de houder aan de muur lijmen of schroeven. Lange gaten in de houder maken een nauwkeurige uitlijning mogelijk.

Als u de muurhouder vastlijmt, let er dan op dat het oppervlak schoon is, zonder vet, olie, siliconen of andere verontreinigingen. Verwijder de beschermfolie van de bijgevoegde zelfklevende onderleggers, plak de onderleggers op de muurhouder en druk ze stevig in de verlangde positie. Let er bij de montage bij lagere temperaturen op dat de uiteindelijke hechting bij 20°C pas wordt bereikt na 72 uur, waarbij warmte het proces versnelt (bijvoorbeeld bij 65°C is het kleefproces al na één uur voltooid).

Bij het vastkleven van de klemplaat op de gekleurde zichtbeschermingsfolie gelden de bovenstaande voorwaarden voor de reinheid van het oppervlak en de sterkte van de zelfklevende plakpads.

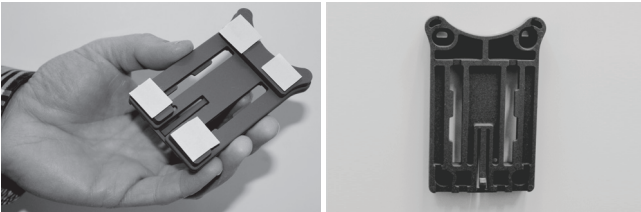

Ga als volgt te werk om te voorkomen dat er bellen onder de gekleurde zichtbeschermingsfolie ontstaan:

- Giet een beetje water met enkele druppels afwasmiddel in een glas, roer voorzichtig om, zodat het niet gaat schuimen en bevochtig zacht het oppervlak, waarop de folie moet worden opgebracht.
- Trek 1 cm van de folie van de rand van de witte beschermfolie af en plak deze voorzichtig op. Til hem voorzichtig op om eventueel de positie ervan te wijzigen en plaats hem opnieuw.
- Nu strook de zelfklevende folie, bijvoorbeeld, met een kunststof spatel van het draagvlak in de richting van de nog aangeplakte film beschermlaag.

Attentie! Gebruik niet meer vloeistof dan noodzakelijk is.

- Plaats het toetsenbord van boven, zodat het haakje van de grondplaat op de behuizing van het toetsenbord klikt. Zo is het toetsenbord beveiligd tegen onbevoegde verwijdering.
- Voer een functietest van de eenheid uit bij geopende deur. Voer daarbij meerdere malen een geldige identificatie in (bv. PIN-code, fingerprint...)



Vervanging van de batterijen uit het secuENTRY toetsenbord

- Verwijder het deksel aan de onderkant door de 2 schroeven (Torx 8) los te draaien.



- Trek de klep van de batterijen naar beneden, totdat hij loskomt, en vervang dan de batterijen.



Let bij het plaatsen van de batterijen op de juiste polariteit die binnenin staat aangegeven.



- Druk voor sluiten eerst het deksel van het batterijcompartiment in de uitsparing bij de schroeven en doe dan de onderkant dicht door deze aan te drukken.

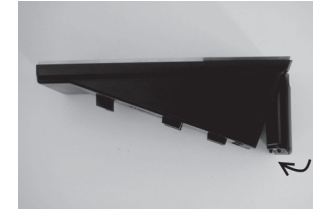

- Schroef het deksel van het batterijcompartiment vast.



Attentie! Zorg ervoor dat er bij vervanging van de batterijen geen vocht in het toetsenbord komt.

Handleiding voor het schoonmaken van het secuENTRY toetsenbord

De oppervlakte-eigenschappen van het toetsenbord zorgen ervoor dat zich nauwelijks onzuiverheden aan het oppervlak hechten. Veeg een stoffig of verontreinigd oppervlak met een vochtige doek af.

Gebruik geen schoonmaakmiddelen die alcohol (ethanol, SIDOLIN® etc.) of agressieve schoonmaakmiddelen (aceton, etc.) bevatten. Deze middelen beschadigen uiteindelijk het oppervlak, resp. de sensor.

Vervanging van de batterijen van de secuENTRY cilinder

- Gebruik het meegeleverde gereedschap om de grendels uit te trekken en de behuizing van de knop af te nemen.

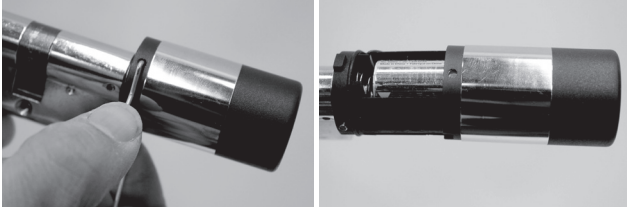

- Vervang de batterij en zorg ervoor dat de polariteit juist is.



- Plaats de behuizing van de knop weer voorzichtig terug.
Let op: Dichtklikken kan slechts in één positie!

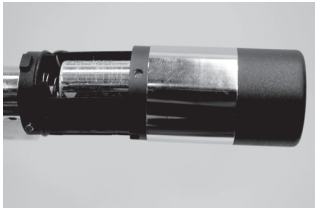

Attentie! Let erop, dat de kabel niet vastgeklemd wordt. Let op de juiste positie van de O-ring.

- Doe de behuizing van de knop weer dicht.

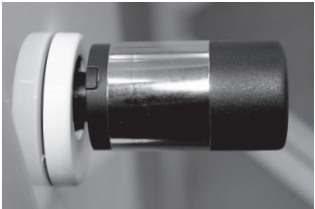

Demontage van het secuENTRY toetsenbord uit de wandhouder.

- Verwijder het deksel aan de onderkant door de 2 schroeven (Torx 8) los te draaien.



- Trek het deksel van het batterijcompartiment naar beneden zodat dit losspringt en neem de batterijen uit.



- Druk de grendel met een smal instrument (bijv. een platte schroevendraaier) naar beneden en trek het toetsenbord naar boven.



Interferentie door Bluetooth-apparaten

Bluetooth-apparaten maken gebruik van dezelfde bandbreedte (2,4 GHz) als WiFi-apparatuur. Daarom kan er sprake zijn van onderlinge storing die fouten kan veroorzaken, zoals onderbreking van de communicatie. In zo'n geval moet de niet-gebruikte apparatuur van de stroomtoevoer afgekoppeld worden.

Garantie

Om u storingsvrije kwaliteitsproducten te kunnen aanbieden en om u optimaal te kunnen helpen in het geval van service of herstel, dient u gebrekkige of defecte apparatuur samen met een geldige beheercode en een QR-code aan uw verkoper te geven, samen met een origineel aankoopbewijs.

In het geval van retourzendingen op basis van uw recht op teruggave van artikelen moeten bovendien alle delen van het apparaat de fabrieksinstellingen bezitten. Het zegel op het cilinderslot en op de knop moet intact zijn.
Als aan deze eis niet is.

Verwijdering van de apparatuur

Geachte klant,
Help mee om de hoeveelheid ongebruikt afval te verminderen. Als u van plan bent om zich te ontdoen van deze apparatuur, denk er dan aan dat veel onderdelen waardevolle materialen bevatten die hergebruikt kunnen worden.



Houd er rekening mee dat elektrische en elektronische apparatuur en batterijen niet mogen worden afgevoerd als huishoudelijk afval, maar moeten worden gescheiden. Informeer bij de betreffende afdeling in uw gemeente, waar u een inzamelpunt voor elektrisch en elektronisch afval kunt vinden.



Neem s.v.p. contact op via info@burg.biz voor vragen met betrekking tot de EG-conformiteitsverklaring.

Vergissingen en wijzigingen voorbehouden