

WS 22

WS 22



Fenstersicherung  
WinSafe



- de** Montage- und Bedienungsanleitung
- en** Assembly and User Manual
- fr** Instruction de montage et mode d'emploi
- nl** Montage- en gebruiksaanwijzing



## Language

<b>de</b>	Deutsch .....	3
<b>en</b>	English .....	12
<b>fr</b>	Français .....	21
<b>nl</b>	Nederlands .....	30
<b>it</b>	Download: <a href="http://www.burg.biz">www.burg.biz</a>	
<b>es</b>	Descarga: <a href="http://www.burg.biz">www.burg.biz</a>	
<b>pt</b>	Download: <a href="http://www.burg.biz">www.burg.biz</a>	
<b>sv</b>	Download: <a href="http://www.burg.biz">www.burg.biz</a>	
<b>no</b>	Download: <a href="http://www.burg.biz">www.burg.biz</a>	
<b>dk</b>	Download: <a href="http://www.burg.biz">www.burg.biz</a>	
<b>fi</b>	Ladattava tiedosto: <a href="http://www.burg.biz">www.burg.biz</a>	
<b>el</b>	λήψη: <a href="http://www.burg.biz">www.burg.biz</a>	
<b>tr</b>	İndir: <a href="http://www.burg.biz">www.burg.biz</a>	
<b>ro</b>	Descărcare: <a href="http://www.burg.biz">www.burg.biz</a>	
<b>pl</b>	Pobieranie pliku: <a href="http://www.burg.biz">www.burg.biz</a>	
<b>cs</b>	Stáhnout: <a href="http://www.burg.biz">www.burg.biz</a>	
<b>hu</b>	Letölthető: <a href="http://www.burg.biz">www.burg.biz</a>	
<b>sl</b>	Download: <a href="http://www.burg.biz">www.burg.biz</a>	
<b>sk</b>	Download: <a href="http://www.burg.biz">www.burg.biz</a>	
<b>hr</b>	Download: <a href="http://www.burg.biz">www.burg.biz</a>	
<b>ru</b>	загрузка: <a href="http://www.burg.biz">www.burg.biz</a>	
<b>bg</b>	Download (зареди): <a href="http://www.burg.biz">www.burg.biz</a>	
<b>et</b>	Download: <a href="http://www.burg.biz">www.burg.biz</a>	

Irrtum und Änderungen vorbehalten. - Errors and changes reserved. - Sous réserve d'erreur et de modifications. - Vergissingen en wijzigingen voorbehouden. - BAAMA WS22 nm 01Z016

**BURG-WÄCHTER KG**

Altenhofer Weg 15  
58300 Wetter  
Germany

[www.burg.biz](http://www.burg.biz)

[www.burg.biz](http://www.burg.biz)

[www.burg.biz](http://www.burg.biz)

## Einführung

Herzlichen Glückwunsch zu diesem BURG-WÄCHTER Qualitätsprodukt!

Bitte lesen Sie diese Anleitung sorgfältig durch und bewahren Sie diese auf.

### Bitte beachten Sie:

Bei Absicherung von Fenster und Türen muss immer ein Hauptzugang von außen bedient werden können.

Bei Nichtbeachtung der in dieser Anleitung angegebenen Voraussetzungen ist die einbruchhemmende Wirkung beeinträchtigt.

## Inhalte dieser Anleitung

- A Allgemeine Hinweise
- B Einsatzbereich
- C Verpackungsinhalt
- D Werkzeug
- E Montage
- F Bedienung

## A. Allgemeine Hinweise

Die Fenstersicherung WS 22 ist nach VdS 2536 anerkannt und nach DIN 18104-1 geprüft.

Nach DIN 18104-1 sollte je 1 m Fensterhöhe auf jeder Seite mindestens eine Zusatzsicherung montiert werden. Auf der Betätigungsseite (Griffseite) muss mindestens eine Zusatzsicherung abschließbar sein.

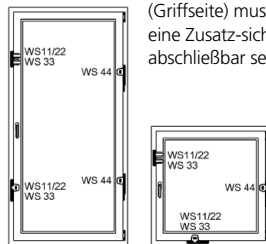

Die Bohrlochtiefen und Schraubenlängen müssen auf die örtlichen Gegebenheiten abgestimmt werden. Die Fenster/Fenstertüren nicht durchbohren, evtl. mit Bohranschlag arbeiten. Beim Bohren keine beweglichen Teile, Dichtungen oder Glasscheiben beschädigen. Die Befestigungsschrauben sollten von Hand angezogen werden, um ein Überdrehen zu vermeiden.

**Für eventuell auftretende Verletzungen bzw. Schäden, die bei der Montage und / oder durch unsachgemäße Handhabung entstehen, übernimmt der Hersteller keine Haftung.**

Als zusätzliche Sicherungsmaßnahme empfiehlt sich die Verwendung des BURG-WÄCHTER Montageankers MA 99 DUO.

## B. Einsatzbereich

Das WS 22 wird auf der Betätigungsseite (Griffseite) des Fensters oder der Fenstertür montiert und eignet sich für alle gängigen, nach innen öffnende Fenster/Fenstertüren aus Holz oder Aluminium.

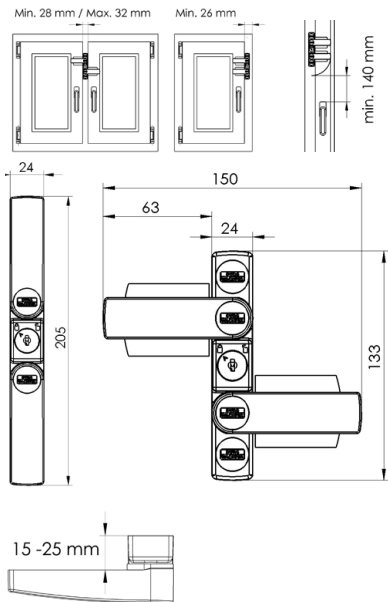

## C. Verpackungsinhalt

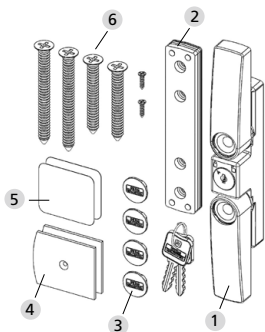

- 1 Fenstersicherung mit 2 Schlüsseln
- 2 Unterlagen für Fenstersicherung  
2 Stück 1 mm, 2 Stück 2 mm, 1 Stück 4 mm
- 3 4 Stück Schraubenabdeckungen
- 4 2 Stück Flügelbleche
- 5 2 Stück doppelseitige Klebepads
- 6 Senkkopfschrauben je 2 Stück  
Ø8,0x60/Ø8,0x80/Ø2,9x13

## D. Werkzeug

- Kreuzschlitzschraubendreher/Bohrmaschine/  
Maßstab/Bleistift/Hammer
- Bohrer Ø2,5/6,5
- Säge/Feile/Schraubstock zum Kürzen der  
Schrauben (falls erforderlich)

## E. Montage

Bitte prüfen Sie vor der Montage die Funktion des Fensters/der Fenstertür. Dieses muss sich einwandfrei öffnen und schließen lassen. Messen Sie nach, ob die auf Seite 5 geforderten Maße an Ihrem Fenster/Ihrer Fenstertür vorhanden sind.

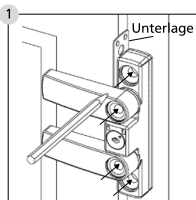

Öffnen Sie die Fenstersicherung mit dem beigefügten Schlüssel und ziehen Sie den Schlüssel ab. Drehen Sie die beiden Schwenkhebel zur Seite und halten Sie die Fenstersicherung

auf dem Fensterrahmen an die gewünschte Position. Stellen Sie mit einer **1 mm dicken Unterlage** einen Abstand zum Fensterflügel her und markieren Sie die 4 Bohrpositionen mit einem Bleistift.

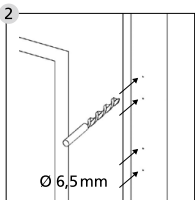

Vertiefen Sie die Markierungen leicht mit z.B. einer Schraubenspitze/Hammer und bohren Sie die 4 Bohrungen mit einem Bohrer  $\text{\O} 6,5$ .

**Den Fensterrahmen nicht durchbohren.**

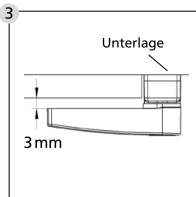

Unterlegen Sie die Fenstersicherung mit den beigefügten Unterlagen bis Sie einen Abstand von ca. 3 mm zwischen Schwenkhebel und Fensterflügel erreichen.

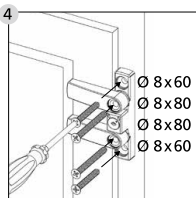

Montieren Sie die Fenstersicherung mit den ermittelten Unterlagen und den beigefügten Schrauben. **Vermeiden Sie ein Überdrehen der Schrauben.**

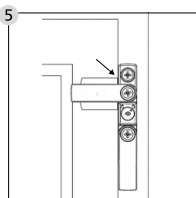

Positionieren Sie ein Flügelblech mittig unter dem Schwenkhebel und bündig mit der Fensterflügelkante und halten Sie dieses fest.

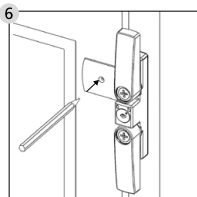

Drehen Sie den Schwenkhebel beiseite und markieren Sie die Bohrposition des Flügelbleches mit einem Bleistift.

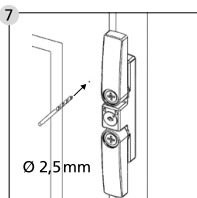

Vertiefen Sie die Markierung leicht mit z. B. einer Schraubenspitze/ Hammer und bohren die Bohrung mit einem Bohrer Ø2,5.

**Beim Bohren keine beweglichen Teile, Dichtungen oder Glasscheiben verletzen. Den Fensterflügel nicht durchbohren.**

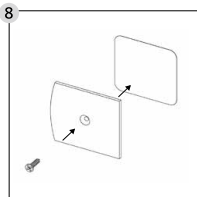

Kleben Sie ein doppelseitiges Klebepad auf die Rückseite des Flügelbleches. Auf der Vorderseite muss die Schraubenkopfsenkung sichtbar sein. Durchstechen Sie das Klebepad mit der Senkschraube Ø2,9x13.

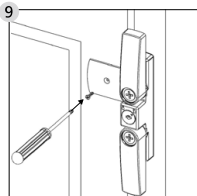

Drücken Sie das Flügelblech gerade auf den Fensterflügel und montieren Sie die Schraube  $\varnothing 2,9 \times 13$ .  
**Vermeiden Sie ein Überdrehen der Schraube.**

Bitte wiederholen Sie Schritt 5. – 9. für den 2. Schwenkhebel bzw. 2. Flügelblech.

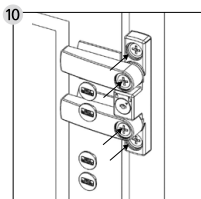

Setzen Sie die Abdeckkappen in die Schraubenlöcher.

**Achtung:**  
**Die Abdeckkappen lassen sich nicht mehr ohne Beschädigung entfernen!**



## F. Bedienung

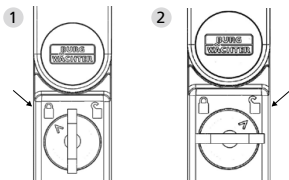

- 1 Der Pfeil zeigt auf das geschlossene Schloss: Die Fenstersicherung ist verriegelt**  
Die Schwenkhebel können aus der Öffnungsstellung ohne Schlüssel in die Verriegelungsstellung bewegt werden. Dort rasten diese ein. Ein Entriegeln und Öffnen der Fenstersicherung ist nur mit dem Schlüssel möglich.

Durch eine Rechtsdrehung des Schlüssels wird die Fenstersicherung entriegelt.

- 2 Der Pfeil zeigt auf das geöffnete Schloss: Die Fenstersicherung ist entriegelt**  
In dieser Stellung können die Schwenkhebel leicht in Rastpositionen bewegt werden.

Die Fenstersicherung ist nicht verriegelt.

## Introduction

Congratulations on this BURG-WÄCHTER quality product!

Please read these instructions carefully and keep it for future reference.

### **Please note:**

If you want to protect windows and doors there must always be a main access which can be operated from the outside.

Failure to observe the information in these instructions conditions, the burglar-proof effect is impaired.

## Content

- A General instructions
- B Field of application
- C Content of packaging
- D Tools
- E Assembly
- F Operation

## A. General instructions

The window protection WS22 is approved by VdS 2536 and tested according to DIN 18104-1.

According to DIN 18104-1 at least one additional protection should be mounted on each side for every 1 m window height.

On the operating side (handle side) at least one additional protection must be lockable.

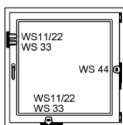
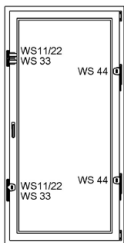

The borehole depths and screw lengths must be matched according to local conditions. Do not pierce the windows/French doors, eventually work with a drill stopper. When drilling do not damage any moving parts, seals or glass panes. The mounting screws should be tightened by hand to avoid overtightening.

**For any possible injuries and/or damages caused by improper handling during assembly, the manufacturer accepts no liability.**

As an additional security measure, the use of a BURG-WÄCHTER mounting anchor MA 99 DUO is recommended.

## B. Field of application

The WS22 is mounted on the operating side (handle side) of the window or French door and is suitable for all standard, inward opening windows/French doors made of wood or aluminum.

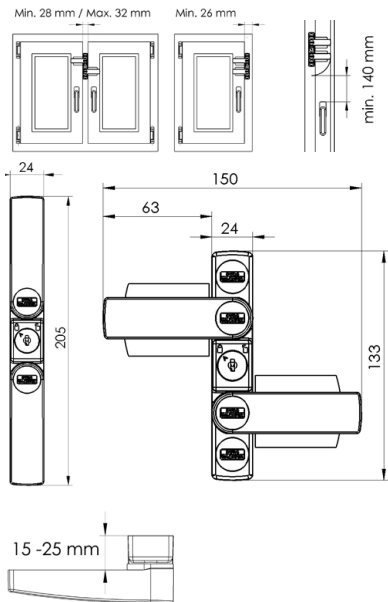

## C. Content of packaging

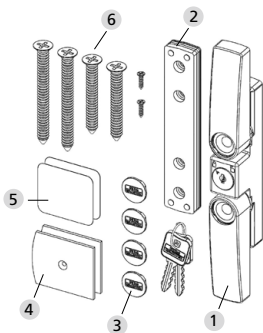

- 1 Window protection with 2 keys
- 2 Underlay for window protection  
2 pieces 1 mm, 2 pieces 2 mm, 1 piece 4 mm
- 3 4 screw covers
- 4 2 casement plates
- 5 2 pieces of double-sided adhesive pad
- 6 Countersunk screws 2 pieces each  
Ø8,0x60/8,0xØ80/Ø2,9x13

## D. Tools

- Phillips screwdriver/drilling machine/  
scale/pencil/hammer
- Drill Ø2,5/6,5
- Saw/file/vice for shortening screws  
(if necessary)

## E. Assembly

Before mounting please check the function of the window/window door. It must be possible to open and close properly. Please measure whether the on page 5 required dimensions are available for your window/French door.

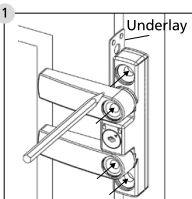

Open the window protection with the attached key and pull off the key. Turn the pivot lever to the side and hold the window protection on the window frame to the desired position.

Use a **1 mm thick underlay** to create a distance from the window leaf and mark the 4 drilling positions with a pencil.

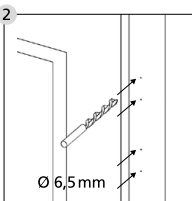

Deepen the markings lightly with e. g. a screw tip/hammer and drill the 4 holes with a Ø6,5 drill.

**Do not drill through the window frame.**

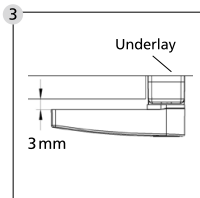

Put as many underlays under the window protection with the to create a distance of about 3 mm between the pivot lever and the casement.

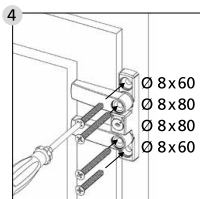

Mount the window protection with the identified quantity of underlays and the accompanying screws. **Avoid overtightening of the screws.**

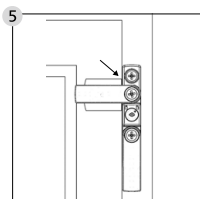

Position the casement plate centrally beneath the pivot lever and flush with the window sash edge and hold it in place.

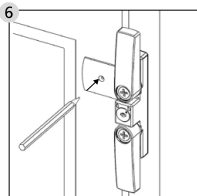

Turn the pivot lever aside and mark the drilling position of the casement plate with a pencil.

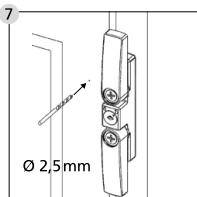

Deepen the marking lightly with e. g. a screw tip/hammer and drill the holes with a Ø2,5 drill.

**When drilling do not damage any moving parts, seals or glass panes. Do not drill through the casement.**

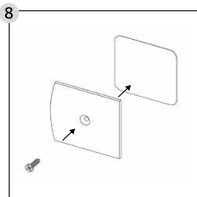

Stick double-sided adhesive pad a to the back of the casement plate. On the front the screw head must be visible. Pierce the adhesive pad with the countersunk screw.



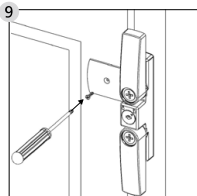

Press the casement plate precisely on the casement and mount the screw  $\varnothing 2,9 \times 13$ .  
**Avoid overtightening of the screw.**

Please repeat steps 5–9 for the second pivoting lever and second casement plate.

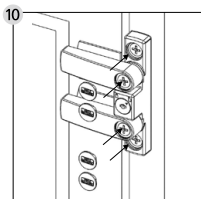

Insert the covering caps into the screw holes.  
**Caution: The caps can no longer be removed without damage!**

## F. Operation

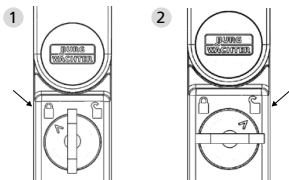

- 1 The arrow points to the closed lock:  
The window protection is locked,** the pivot lever can be moved from the open position without a key into the locking position. Here it engages. Unlocking and opening the window protection is only possible with the key.

A clockwise rotation of the key will unlock the window protection.

- 2 The arrow points to the opened lock:  
The window protection is unlocked** In this position the pivot lever can be easily moved in the latching positions.

The window protection is unlocked.

## Introduction

Merci d'avoir choisi ce produit de qualité BURG-WÄCHTER.

Veillez lire le mode d'emploi entièrement et garder le bien précieusement.

### **Faites attention svp :**

En sécurisant fenêtres et portes, il faut toujours que l'entrée principale soit accessible de dehors.

Si les conditions spécifiées dans ce manuel ne sont pas respectées, l'efficacité de l'anti-effraction est compromise.

## Contenu du manuel

- A Informations générales
- B Domaine d'utilisation
- C Contenu de l'emballage
- D Outils
- E Montage
- F Utilisation

## A. Informations générales

La sécurité pour fenêtre WS 22 est certifiée selon VdS 2536 et testé selon DIN 18104-1.

Selon DIN 18104-1, il doit y avoir par 1 mètre de hauteur de fenêtre sur chaque côté une sécurité supplémentaire. Du côté poignée

il doit y avoir au minimum une sécurité supplémentaire verrouillable.

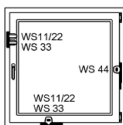
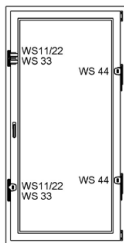

Les profondeurs de forage et longueurs de vis doivent être adaptées aux conditions locales. Ne percez pas le cadre de la fenêtre/porte fenêtre de bout en bout, travaillez éventuellement avec une perceuse. Lors du perçage, n'endommagez pas les pièces mobiles, les joints, le verre. Les vis de fixation doivent être serrées à la main afin d'éviter un serrage trop excessif.

**Le fabricant décline toute responsabilité lors de blessures ou dommages éventuels causés lors du montage et/ou par une mauvaise manipulation.**

En cas de montage sur des matériaux en plastique et si nécessaire sur des éléments en aluminium ou bois, veuillez prendre des précautions supplémentaires en utilisant notre ancrage de montage MA99 DUO.

## B. Domaine d'utilisation

Le WS 22 est monté sur le côté poignée de la fenêtre ou de la porte fenêtre et est adapté pour tous les standards, ouvrant vers l'intérieur des fenêtres/portes en bois ou aluminium.

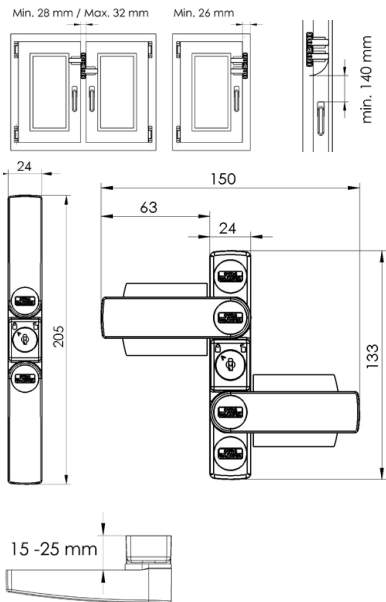

## C. Contenu de l'emballage

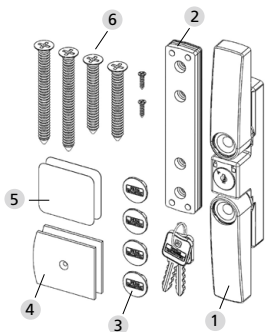

- 1 Sécurité pour fenêtre avec 2 clés
- 2 Cales pour la sécurité pour fenêtre 2 pièces 1mm, 2 pièces 2mm, 1 pièce 4mm
- 3 4 caches-vis
- 4 2 gâche
- 5 2 adhésifs double-face
- 6 Vis à tête plate 2 de chaque :  
Ø8,0x60/Ø8,0x80/Ø2,9x13

## D. Outils

- Tournevis cruciforme/Foreuse/Règle/Crayon/Marteau
- Mèche/Foret Ø2,5/6,5
- Scie/Lime/Étau pour raccourcir les vis (en cas de besoin)

## E. Assembly

Avant le montage, veuillez s'il vous plaît tester le bon fonctionnement de la fenêtre/porte fenêtre. Celle-ci doit se fermer et s'ouvrir correctement. Vérifiez si les dimensions requises mentionnés à la page 5 sont disponibles.

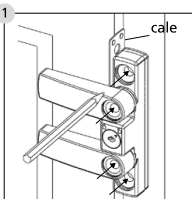

Ouvrez la sécurité pour fenêtre avec la clé fournie et retirez la clé. Tournez le levier pivotant sur le côté et positionnez le verrou de fenêtre à l'endroit souhaité. A l'aide d'une cale, maintenez une

distance avec **une cale de 1 mm** entre la sécurité pour fenêtre et le battant de fenêtre et marquez les 4 positions des trous avec un crayon.

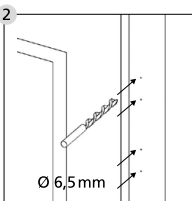

Approfondissez légèrement les marques avec par ex. la pointe de tournevis/marteau et percez les 4 trous avec une mèche/foret de Ø6,5.

**Ne percez par le cadre de la fenêtre de bout en bout.**

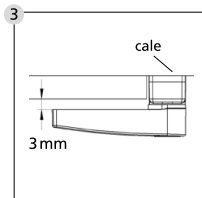

Positionnez la sécurité pour fenêtre avec les cales appropriées jusqu'à ce que vous obtenez une distance de  $\pm 3$  mm entre le levier pivotant et le vantail.

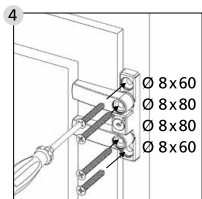

Fixez la sécurité pour fenêtre avec les cales choisies et les vis fournies.

**Évitez de forcer le serrage des vis.**

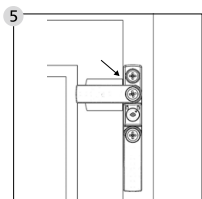

Positionnez la gâche centrée sous le levier pivotant au ras du bord du vantail et maintenez la.



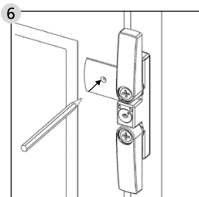

Tournez le levier pivotant sur le côté et marquez le trou de la gâche avec un crayon.

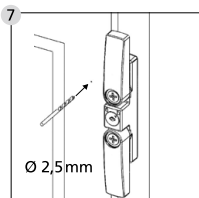

Approfondissez légèrement les marques avec par ex. la pointe de tournevis/marteau et percez le trou avec une mèche/foret de Ø2,5.

**Lors du perçage, ne toucher pas les parties mobiles, les joints ou vitre. Ne percez par le vantail de la fenêtre de bout en bout.**

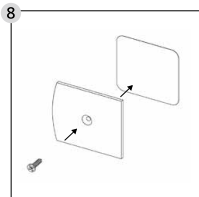

Collez l'adhésif double-face sur la face arrière de la gâche. Sur la face avant, la noyure de la tête de la vis doit être visible. Percez l'adhésif avec la vis à tête plate Ø2,9x13.

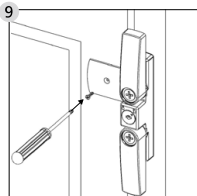

Appuyez, en étant bien aligné au battant, sur la gâche et vissez la vis  $\varnothing 2,9 \times 13$ .

**Évitez de forcer le serrage des vis.**

S'il vous plaît répétez les étapes 5 à 9 pour le deuxième levier pivotant ou deuxième gâche.

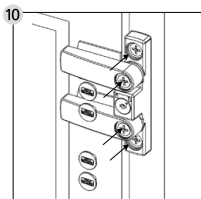

Placez les caches sur la gâche et les 2 trous de vis.

**Attention :**  
**Les caches vis ne peuvent pas se retirer sans dommage!**

## F. Utilisation

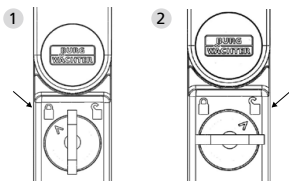

- 1 La flèche montre le cadenas fermé :  
La sécurité pour fenêtre est verrouillé.**  
Le levier pivotant peut être mis de la position ouverte à la position fermé sans clé. Le verrouillage s'enclenche. Un déverrouillage et ouverture de la sécurité pour fenêtre et possible uniquement avec la clé.

Une rotation de la clé dans le sens horaire, la sécurité pour fenêtre est déverrouillée.

- 2 La flèche montre le cadenas ouvert :  
Le verrou de fenêtre est déverrouillé.**  
Dans cette position le levier pivotant peut être mis en en position d'arrêt.

La sécurité pour fenêtre n'est pas verrouillé.

## Inleiding

Gefeliciteerd met dit BURG-WÄCHTER kwaliteitsproduct!

Lees deze instructies zorgvuldig door en bewaar deze als referentie.

### **Please note:**

If you want to protect windows and doors there must always be a main access which can be operated from the outside.

Niet naleven van de informatie in deze instructies leidt tot een minder goede bescherming tegen inbraak.

## Inhoud van deze handleiding

- A Algemene informatie
- B Applicatie
- C Inhoud van de verpakking
- D Gereedschap
- E Montage
- F Operatie

## A. Algemene informatie

De raambeveiliging WS22 wordt herkend door VdS 2536 en getest volgens de DIN 18104-1.

Volgens DIN 18104-1 moet per elk 1 m vensterhoogte aan elke zijde ten minste één extra beveiliging worden gemonteerd. Aan de bedieningszijde (handvatzijde) moet ten minste één extra beveiliging afsluitbaar zijn.

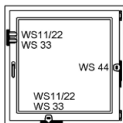
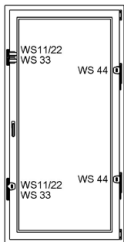

De boorgatdieptes en schroeflengtes moeten volgens de plaatselijke omstandigheden worden afgestemd. De ramen/deuren niet doorboren, eventueel met een bescherming werken. Tijdens het boren schade aan bewegende onderdelen, afdichtingen of ruiten vermijden. De schroeven moeten met de hand worden vastgedraaid om overtoeren te voorkomen.

**Voor eventuele verwondingen of schade veroorzaakt tijdens de montage en/of veroorzaakt door een onjuiste behandeling is de fabrikant niet aansprakelijk.**

Als een extra beveiliging, is het gebruik van de BURG-WÄCHTER bevestigingsanker MA 99 DUO aanbevolen.

## B. Applicatie

De WS 22 wordt gemonteerd op de handvatzijde van het raam of de Franse deur en is geschikt voor alle standaard, naar binnen te openen ramen/Franse deuren die gemaakt zijn van hout of aluminium.

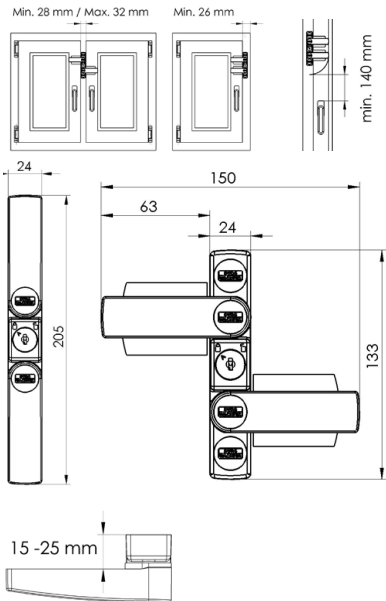

## C. Inhoud van de verpakking

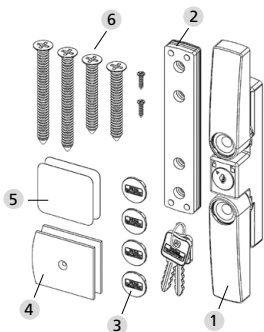

- 1 Raambeveiliging met 2 sleutels
- 2 Onderlagen voor de raambeveiliging  
2 stuks 1 mm, 2 stuks 2 mm, 1 stuks 4 mm
- 3 4 schroefdoppen
- 4 2 raamplaten
- 5 2 stuks dubbelzijdige kleefband
- 6 Platverzonken schroeven elk 2 stuks  
Ø8,0x60/8,0xØ80/Ø2,9x13

## D. Gereedschap

- Phillips schroevendraaier/boormachine/  
schaal/potlood/hammer
- Boor Ø2,5/6,5
- Zaag/vijl/bankschroef om de schroeven in  
te korten (indien nodig)

## E. Montage

Controleer voor de montage de functie van het venster/Franse deur. Dit moet kunnen worden geopend en gesloten. Meet of de op pagina 5 vereisten afmetingen bij uw ramen/Franse deuren beschikbaar zijn.

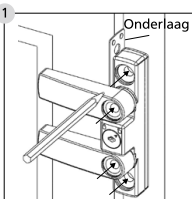

Open de raambeveiliging met de bijgevoegde sleutel en trek de sleutel af. Draai de draaihendel opzij en houd de raambeveiliging naar de gewenste positie. Gebruik een **1 mm**

**dikke onderlaag** om een afstand van het raamvleugel te hebben en markeer de 4 boorposities met een potlood.

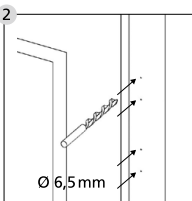

Deepen the markings lightly with e. g. a screw tip/hammer and drill the 4 holes with a  $\text{Ø}6,5$  drill.

**Do not drill through the window frame.**



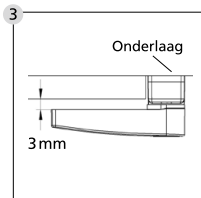

Leg de onderlagen onder de raambeveiling en zorg ervoor dat er 3 mm afstand tussen de draaihendel en raamvleugel wordt bereikt.

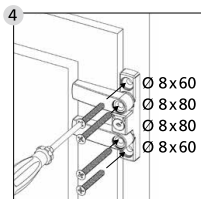

Monteer de raambeveiliging met de onderlagen en de bijbehorende schroeven.  
**Vermijd overtoeren van de schroeven.**

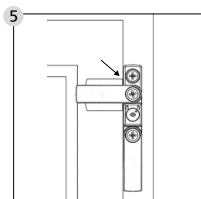

Plaats de raamplaat gecentreerd onder de draaihendel en dicht tegen rand van de raamvleugel aan en houd deze vast.

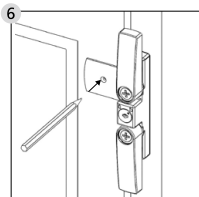

6 Draai de draaihendel opzij en markeer de boorpositie van de raamplaat met een potlood.

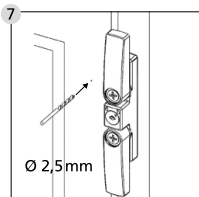

7 Verdiepen de markeringen met een schroef tip of hamer en boor het gat met een Ø 2,5 boor.

**Tijdens het boren schade aan bewegende onderdelen, afdichtingen of ruiten vermijden. Boor niet door het raamkozijn.**

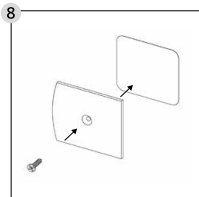

8 Plak dubbelzijdige kleefband op de achterkant van de raamplaat. Op de voorkant van de moet de verzonken schroevenkop zichtbaar zijn. Doorsteek het kleefband met de

verzonken schroef Ø 2,9x 13.

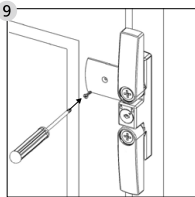

Druk op de raamplaat nauwkeurig op de raamvleugel en monteer de schroef  $\text{\O}2,9 \times 13$ .

**A** Vermijd overtoeren van de schroeven.

Herhaal stappen 5-9 voor de tweede draihendel of 2de raamplaat.

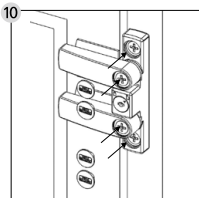

Plaats de doppen in de schroefgaten.

**Let op:**  
**D**e doppen kunnen niet meer zonder schade worden verwijderd !

## F. Operatie

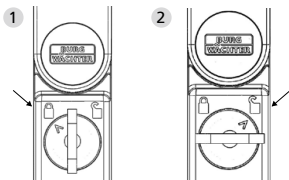

- 1 De pijl wijst naar het gesloten slot:  
De raambeveiliging is vergrendeld.**  
De draaihendel kan zonder sleutel in de vergrendelde positie geschoven worden. Ongrendelen en openen van de raambeveiliging is alleen nog mogelijk met de sleutel.

Door rechtoom draaien van de sleutel wordt de raambeveiliging ontgrendeld.

- 2 De pijl wijst naar het geopende slot:  
De raambeveiliging is ontgrendeld**  
In deze stand kan de draaihendel gemakkelijk worden verplaatst in de arreterstanden.

Het venster is niet vergrendeld.



# Notizen