



**BURG
WÄCHTER**

Elektronisches Türschloss TSE | BUSINESS

SET 5011 PINCODE



SET 5012 FINGERSCAN



SET 5013 E-KEY



Genial sicher.
Genial einfach.



de Montage- und
Bedienungsanleitung

BA/MA TSE Set 5000 dp/fsc 11/2015



BURG-WÄCHTER KG
Altenhofer Weg 15
58300 Wetter
Germany

www.burg.biz

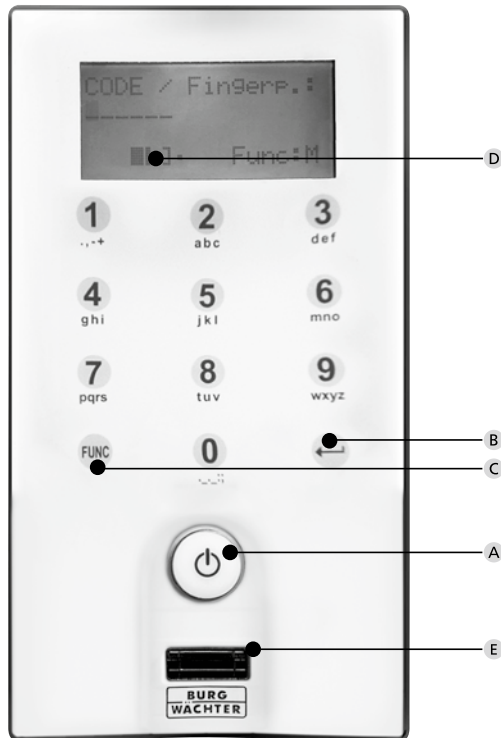

TSE Keypad FS

Abbildung

- A On Taste**
Einschalten der Tastatur zur Eingabe eines Öffnungsgeheimnisses.
- B Enter Taste**
Auswahl eines Menüpunktes.
- C Funktionstaste**
Über die Funktionstaste können verschiedene Aktionen durchgeführt werden, abhängig vom jeweiligen Status der Tastatur. Welche Funktion aktiv ist, wird im Display angezeigt.
- 1) Eintritt in die Menüebene zum Programmieren**
Wenn im Display das Symbol „Func:M“ erscheint, gelangen Sie durch Drücken der Taste „FUNC“ ins Menü. Im Menü haben Sie über die Tasten „1“ und „2“ eine Scrollfunktion, um sich durch die Struktur zu navigieren.
- 2) Löschen eines Eingabeschrittes**
Wenn im Display das Symbol „Func:C“ erscheint, können Sie durch Drücken der Taste „FUNC“ die letzte Eingabe löschen.
- 3) Eintritt in die vorherige Programmierenebene / Rückschritt**
Wenn Sie sich im Menü befinden, erscheint im Display das Symbol „Func:<“. Durch Drücken der Taste „FUNC“ springen Sie dann in der Menüstruktur auf die nächst höhere Ebene zurück.
- D Batterieanzeige**
 ■■■■ Batterie voll [\] Batterie leer
 Im Display werden die Batteriestände der Zylindereinheit und der Tastatureinheit angezeigt. Die Anzeige im Display bezieht sich auf die Batterien mit dem niedrigsten Status. Im Display erscheint dann bei leerer Batterie die Anzeige:
Bat. in Tastatur wechseln bzw. Bat. im Knauf wechseln.
 Nach erfolgtem Wechsel und anschließender zweimaliger Eingabe eines Öffnungsgeheimnisses, erscheint die aktuell niedrigste Batterieanzeige im Display. Da nur ein Batteriesatz gewechselt wurde, kann die Anzeige im Display trotz des Wechsels einen „nicht vollen“ Status anzeigen. Sollten Sie trotz der Wechselanzeige die Batterien nicht wechseln, müssen Sie den gültigen Öffnungscode ein weiteres Mal eingeben um die Tür zu öffnen. Gleichzeitig blinkt die LED am Innenknauf 5x5 mal. Auf diese Art können Sie die Tür noch ca. 50 mal öffnen. Danach kann die Tür nur noch mit dem Administratorcode geöffnet werden. Die Batterien müssen jetzt gewechselt werden, ansonsten lässt sich die Tür nicht mehr öffnen.
- E Fingerscan-Sensor**
Zum Öffnen bzw. Anlernen der berechtigten Finger.

Sehr geehrter Kunde,
vielen Dank, dass Sie sich für das elektronische Schließsystem TSE der Serie 5000 aus dem Hause BURG-WÄCHTER entschieden haben. Dieses System wurde nach den neuesten technischen Möglichkeiten entwickelt bzw. produziert und entspricht hohen Sicherheitsanforderungen. Der elektronische Zylinder lässt sich problemlos ohne jegliches Bohren und Verlegen von Kabeln in jede Tür mit PZ-Lochung bis zu einer Türstärke von 120 mm (60/60 mm, gemessen Mitte Stulpschraube) einsetzen. Der elektronische Zylinder ist hervorragend für die Neuinstallation wie auch die Nachrüstung geeignet. Des Weiteren haben Sie verschiedenste optionale Möglichkeiten, z. B. welches Identmedium Sie einsetzen. Näheres hierzu erfahren Sie auf den nachfolgenden Seiten.

Entfernen Sie auch den Batteriesicherungsstreifen am Innenknauf, um den Zylinder zu bestromen.

Wichtig: Bitte lesen Sie die gesamte Bedienungsanleitung, bevor Sie mit der Programmierung beginnen. Wir wünschen Ihnen viel Freude mit Ihrem neuen Schließsystem.

TSE Set 5011 PINCODE

Die Bedienung des elektronischen Zylinders erfolgt über einen 6-stelligen Zahlencode. Optional kann zusätzlich der Funkschlüssel TSE 5103 E-KEY eingesetzt werden.

TSE 5011 PINCODE Funktionen (serienmäßig)

- Anzahl Benutzer gesamt: bis zu 48
- Jedem Pin-Code Nutzer (außer Administrator) kann auch ein E-KEY zugeordnet werden.

Optionale Schließmedien

- Funkschlüssel TSE 5103 E-KEY

Zusätzliche Funktionen über optionale TSE Software, z. B.

- Benutzeradministration
- Zeit- und Kalenderfunktionen
- Rechtevergabe
- Historienfunktion

Administratorcode

- werksseitig 1-2-3-4-5-6 (bitte unbedingt ändern)

Optische Signalisierung

Im Drehknopf auf der Türinnenseite befindet sich eine optische Signalisierung in Form einer LED. Folgende Hinweise erhalten Sie über diese LED:

- 1 x kurz: Schloss geht auf
- 2 x kurz: Schloss geht zu
- alle 5 Sek. 1 x kurz: Permanentöffnung aktiviert
- 1 x kurz, 1 x lang, 2 Sek. Pause, Wiederholung: Schloss im Programmiermodus
- 5 x kurz, 2 Sek. Pause, Wiederholung auf 20 Sek. Batterie im Zylinder leer

Technische Daten

| | |
|--|--|
| Sperrzeiten | Nach 3 x falscher Codeeingabe 1 Minute, danach jeweils 3 Minuten |
| Display | In 12 Sprachen einstellbar |
| Stromversorgung Tastatur | 2 x MIGNON LR6 AA ALKALINE |
| Stromversorgung Zylinder | 2 x MIGNON LR6 AA ALKALINE |
| Zulässige Umgebungsbedingungen* | -15 °C / +50 °C / bis zu 93 % rel. Luftfeuchtigkeit (nicht kondensierend) Zul. Temperaturbereich: -20 °C / +50 °C <i>Das Display kann bei extremen Temperaturwechseln träge reagieren bzw. verdunkeln.</i> |
| Schutzart Tastatur | IP65 |

*Sollte die Temperatur den angegebenen Bereich überschreiten, wird auf dem Display eine entsprechende Warnmeldung ausgegeben. Sorgen Sie durch geeignete Maßnahmen für Abhilfe!

TSE Set 5012 FINGERSCAN

Die Bedienung des elektronischen Zylinders erfolgt über einen eingescannten Finger. Zusätzlich können Sie den Zylinder über die Eingabe des 6-stelligen Zahlencodes bedienen bzw. über den optional erhältlichen TSE 5103 E-KEY.

Es können bis zu 24 Finger über die Tastatur einprogrammiert werden. Die Nutzer werden separat angelegt (USER XXX_FP). Sollte einem Benutzer zusätzlich ein Code und / oder ein E-KEY zugeordnet werden, so ist dieser separat anzulegen.

Achtung! Der Fingerscanner darf nicht mit Reinigungsmitteln gesäubert werden. Bitte benutzen Sie hierfür ein leicht feuchtes Tuch.

TSE 5012 FINGERSCAN Funktionen (serienmäßig)

- Anzahl Benutzer gesamt: bis zu 48
 davon Anzahl Fingerscans: bis zu 24
- Jedem Code-Benutzer (außer Administrator) kann auch ein E-KEY zugeordnet werden
- Jedem E-KEY-Benutzer kann auch ein Code zugeordnet werden

Optionale Schließmedien

- TSE 5103 E-KEY

Zusätzliche Funktionen über optionale TSE Software, z. B.:

- Benutzeradministration
- Zeit- und Kalenderfunktionen
- Rechtevergabe
- Historienfunktion

Administratorcode

- werksseitig 1-2-3-4-5-6 (bitte unbedingt ändern)

Optische Signalisierung

Im Drehknopf auf der Türinnenseite befindet sich eine optische Signalisierung in Form einer LED. Folgende Hinweise erhalten Sie über diese LED:

- 1 x kurz: Schloss geht auf
- 2 x kurz: Schloss geht zu
- alle 5 Sek. 1 x kurz: Permanentöffnung aktiviert
- 1 x kurz, 1 x lang, 2 Sek. Pause, Wiederholung:
 Schloss im Programmiermodus
- 5 x kurz, 2 Sek. Pause, Wiederholung auf 20 Sek. Batterie im Zylinder leer

Technische Daten

| | |
|--|--|
| Sperrzeiten | Nach 3 x falscher Codeeingabe 1 Minute, danach jeweils 3 Minuten |
| Display | In 12 Sprachen einstellbar |
| Stromversorgung Tastatur | 2 x MIGNON LR6 AA ALKALINE |
| Stromversorgung Zylinder | 2 x MIGNON LR6 AA ALKALINE |
| Zulässige Umgebungsbedingungen* | -15 °C / +50 °C / bis zu 93 % rel. Luftfeuchtigkeit (nicht kondensierend) Zul. Temperaturbereich: -20 °C / +50 °C <i>Das Display kann bei extremen Temperaturwechseln träge reagieren bzw. verdunkeln.</i> |
| Schutzart Tastatur | IP55 |

*Sollte die Temperatur den angegebenen Bereich überschreiten, wird auf dem Display eine entsprechende Warnmeldung ausgegeben. Sorgen Sie durch geeignete Maßnahmen für Abhilfe!

TSE Set 5013 E-KEY

Die Bedienung des elektronischen Zylinders erfolgt über den Funkschlüssel E-KEY. Das Funktionsprinzip ist ähnlich wie beim Auto-Schließsystem. Nach dem einmaligen Drücken der Taste kann der Zylinder betätigt werden. Die nachträgliche Programmierung des E-KEYs kann über ein Keypad erfolgen oder über eine TSE-Software. Die Reichweite des E-KEYs beträgt bis zu 3 m.

TSE 5003 E-KEY Funktionen (serienmäßig)

– Anzahl Benutzer gesamt: bis zu 48

Optionale Schließmedien

- TSE 5151 Keypad PIN
- TSE 5152 Keypad FS (bis zu 24 Fingerscans möglich)

Zusätzliche Funktionen über optionale TSE Software, z.B.:

- Benutzeradministration
- Zeit- und Kalenderfunktionen
- Rechtevergabe
- Historienfunktion

Administratorcode

Der Code wird separat auf einem Aufkleber mitgeliefert. Dieser ist sorgfältig aufzubewahren. **Achtung:** Bei Verlust ist das Umprogrammieren bzw. die Nutzung aller Administratorfunktionen nicht mehr möglich.

Spannungsversorgung Zylinder

– 2 × MIGNON LR6 AA ALKALINE

Spannungsversorgung E-KEY

– 1 × CR 2032

Optische Signalisierung

Im Drehknopf auf der Türinnenseite befindet sich eine optische Signalisierung in Form einer LED. Folgende Hinweise erhalten Sie über diese LED:

- 1 × kurz: Schloss geht auf
- 2 × kurz: Schloss geht zu
- alle 5 Sek. 1 × kurz: Permanentöffnung aktiviert
- 1 × kurz, 1 × lang, 2 Sek. Pause, Wiederholung: Schloss im Programmiermodus
- 5 × kurz, 2 Sek. Pause, Wiederholung auf 20 Sek. Batterie im Zylinder leer

Öffnen

Das TSE kann je nach Ausstattungsvariante über einen 6-stelligen Zahlencode, mit Fingerprint oder einem TSE E-KEY bedient werden.

Öffnen mit Pincode

- Schalten Sie die Tastatur über die Taste  ein
- Geben Sie den 6-stelligen Pincode (werksseitig (1-2-3-4-5-6) ein.
Im Display erscheint „Bitte Drehknopf betätigen!“ und die im Zylinder integrierte LED blinkt einmal bei erfolgreicher Öffnung auf.
- Drehen Sie den Zylinderknopf

Öffnen mit dem TSE E-KEY

- Drücken sie die Taste am TSE E-KEY. Die im Zylinder integrierte LED blinkt einmal bei erfolgreicher Öffnung auf.
- Drehen Sie den Zylinderknopf

Bitte beachten sie, dass die Tastatur bei dem Öffnungsvorgang mit einem TSE E-KEY vorher nicht über die  Taste eingeschaltet werden darf!

Öffnen mit Fingerprint

- Schalten Sie die Tastatur über die Taste  ein
- Ziehen Sie den angelernten Finger von oben nach unten mittig über den Sensor. Im Display erscheint „Bitte Drehknopf betätigen!“ und die im Zylinder integrierte LED blinkt einmal bei erfolgreicher Öffnung auf.
- Drehen Sie den Zylinderknopf

Beschreibung der Menüfunktionen

Nachfolgend werden die Funktionen für die Produkte **TSE 5011** und **TSE 5012** beschrieben.

Menü Codeänderung

Änderung des Administratorcodes sowie der Benutzercodes.

- Schalten Sie die Tastatur über die Taste \odot ein
- Drücken Sie anschließend *FUNC*, es erscheint „Menü/Codeänderung“
- Bestätigen Sie die Auswahl mit \leftarrow
- Über die Taste 1 bzw. 2 können Sie jetzt so lange scrollen, bis der Administrator/Benutzer angezeigt wird, dessen Code geändert werden soll
- Bestätigen Sie mit \leftarrow
- Geben Sie den bisher gültigen (alten) Code ein und drücken \leftarrow
- Geben Sie den neuen Code ein und bestätigen mit \leftarrow
- Wiederholen Sie die Eingabe und bestätigen erneut mit \leftarrow
Bei richtiger Eingabe erscheint „Codeänderung durchgeführt“

Menü Sprache / Language Spracheinstellung

- Schalten Sie die Tastatur über die Taste \odot ein
- Drücken Sie anschließend *FUNC*, es erscheint „Menü/Codeänderung“
- Scrollen Sie mit der Taste 2 bis der o. g. Menüpunkt erscheint
- Bestätigen mit \leftarrow
- Über die Taste 1 bzw. 2 solange scrollen, bis die gewünschte Sprache erscheint
- Bestätigen Sie mit \leftarrow

Menü Administrator

Im Menü Administrator stehen Ihnen verschiedene Untermenüs zur Verfügung.

Untermenü Benutzer mit Code anlegen

- Schalten Sie die Tastatur über die Taste \odot ein
- Drücken Sie anschließend *FUNC*, es erscheint „Menü/Codeänderung“
- Scrollen Sie mit der Taste 2 bis „Menü/Administrator“ erscheint
- Bestätigen Sie mit \leftarrow
Es erscheint der Menüpunkt „Ben. anlegen“
- Bestätigen mit \leftarrow
- Scrollen Sie mit der Taste 2 bis „Benutzer anlegen: Code“ erscheint
- Bestätigen Sie mit \leftarrow
- Geben Sie den Administratorcode ein, um die Berechtigung zur Programmierung zu bekommen
- Der nächste freie Speicherplatz wird angezeigt (z.B. USER.003)
- Geben Sie den 6-stelligen Code ein und bestätigen Sie 2 x mit \leftarrow
- Im Display erscheint „Daten wurden gespeichert“

Untermenü Benutzer mit E-Key anlegen

- Schalten Sie die Tastatur über die Taste \odot ein
- Drücken Sie anschließend *FUNC*, es erscheint „Menü/Codeänderung“
- Scrollen Sie mit der Taste 2 bis „Menü/Administrator“ erscheint

- Bestätigen Sie mit \leftarrow
Es erscheint der Menüpunkt „Benutzer anlegen“
- Bestätigen mit \leftarrow
- Scrollen Sie mit der Taste 2 bis „Benutzer anlegen: E-Key“ erscheint
- Bestätigen Sie mit \leftarrow
- Geben Sie den Administratorcode ein, um die Berechtigung zur Programmierung zu bekommen
- Der nächste freie Speicherplatz wird angezeigt (z. B. USER.003), drücken Sie \leftarrow
- Bringen Sie den E-KEY in den Programmiermodus (siehe Anleitung E-KEY)
- Anschließend 2 x mit \leftarrow bestätigen
- Es erscheint „Daten wurden gespeichert“

Untermenü Benutzer mit Fingerprint anlegen

(Funktion nur aktiv bei TSE Fingerscan und mit der Tastatur TSE FS)

- Schalten Sie die Tastatur über die Taste \odot ein
- Drücken Sie anschließend *FUNC*, es erscheint „Menü/Codeänderung“
- Scrollen Sie mit der Taste 2 bis „Menü/Administrator“ erscheint
- Bestätigen mit \leftarrow
Es erscheint der Menüpunkt „Ben. anlegen“
- Bestätigen mit \leftarrow
- Scrollen Sie mit der Taste 2 bis der Menüpunkt „Anlegen: Fingerprint“ erscheint
- Bestätigen mit \leftarrow
- Geben Sie den Administratorcode ein, um die Berechtigung zur Programmierung zu bekommen
- Im Display erscheint „Finger anlernen“
- Ziehen Sie den anzulernenden Finger mehrmals mittig über den Sensor (Im Display wird die Anzahl mitgezählt)
- Im Display erscheint „User_XXX_FP“ erfolgreich angelernt

Untermenü E-KEY zuordnen

Über diese Funktion haben Sie die Möglichkeit, einem bereits vorhandenen Benutzer nachträglich einen Funkschlüssel E-KEY zuzuordnen.

Gehen Sie hierzu wie folgt vor:

- Schalten Sie die Tastatur über die Taste \odot ein
- Drücken Sie anschließend *FUNC*, es erscheint „Menü/Codeänderung“
- Scrollen Sie mit der Taste 2 bis „Menü/Administrator“ erscheint
- Bestätigen mit \leftarrow
- Scrollen Sie mit der Taste 2 bis der Menüpunkt „E-KEY zuordnen“ erscheint
- Geben Sie den Administratorcode ein, um die Berechtigung zur Programmierung zu bekommen
- Scrollen Sie zu dem Benutzer, dem Sie einen E-KEY zuordnen möchten und bestätigen Sie 2 x mit \leftarrow
- Bringen Sie den E-KEY in den Programmiermodus (siehe Anleitung E-KEY)
- Sobald der E-KEY im Programmiermodus ist, bestätigen Sie auf der Tastatur mit \leftarrow
- Es erscheint „Daten wurden gespeichert“

Untermenü Löschen

- Sie haben die Möglichkeit, einen Benutzer oder einen E-KEY über dieses Menü zu löschen.
- Schalten Sie die Tastatur über die Taste \odot ein
- Drücken Sie anschließend *FUNC*, es erscheint „Menü/Codeänderung“
- Scrollen Sie mit der Taste 2 bis „Menü/Administrator“ erscheint
- Bestätigen Sie mit \leftarrow
- Scrollen Sie mit der Taste 2 bis der Menüpunkt „Löschen“ erscheint
- Geben Sie den Administratorcode ein, um die Berechtigung zur Programmierung zu bekommen
- Scrollen Sie zu dem Benutzer bzw. Identmedium (E-KEY) welchen bzw. welches Sie löschen möchten, und bestätigen Sie die Auswahl 2 x mit \leftarrow
- Im Display erscheint „Datensatz gelöscht“

Untermenü Zeitfunktionen

Hier werden Uhrzeit und Datum eingestellt

• Einstellen der Uhrzeit:

- Schalten Sie die Tastatur über die Taste \odot ein
- Drücken Sie anschließend *FUNC*, es erscheint „Menü/Codeänderung“
- Scrollen Sie mit der Taste 2 bis „Menü/Administrator“ erscheint
- Bestätigen Sie mit \leftarrow
- Scrollen Sie mit der Taste 2 bis der Menüpunkt „Admin. Einstellungen Zeitfunktionen“ erscheint
- Bestätigen Sie mit \leftarrow
- Es erscheint: „Zeitfunktionen Uhrzeit“
- Bestätigen Sie mit \leftarrow
- Geben Sie den Administratorcode ein, um die Berechtigung zur Programmierung zu bekommen
- Eingabe der Stunde (2-stellig), bestätigen mit \leftarrow
- Eingabe der Minuten (2-stellig), bestätigen mit \leftarrow
- Es erscheint: „Daten wurden gespeichert“

• Einstellen des Datums:

- Schalten Sie die Tastatur über die Taste \odot ein
- Drücken Sie anschließend *FUNC*, es erscheint „Menü/Codeänderung“
- Scrollen Sie mit der Taste 2 bis „Menü/Administrator“ erscheint
- Bestätigen Sie mit \leftarrow
- Scrollen Sie mit der Taste 2 bis der Menüpunkt „Admin. Einstellungen Zeitfunktionen“ erscheint
- Bestätigen Sie mit \leftarrow
- Es erscheint „Zeitfunktionen Uhrzeit“
- Scrollen Sie mit der Taste 2 bis der Menüpunkt „Zeitfunktionen Datum“ erscheint
- Bestätigen Sie mit \leftarrow
- Geben Sie den Administratorcode ein, um die Berechtigung zur Programmierung zu bekommen
- Eingabe des Tags (2-stellig), bestätigen mit \leftarrow
- Eingabe des Monats (2-stellig), bestätigen mit \leftarrow
- Eingabe des Jahres (2-stellig), bestätigen mit \leftarrow
- Es erscheint: „Daten wurden gespeichert“

Untermenü TSE-Setup

Allgemeine Systemeinstellungen

• Funkkanal

Hier kann der Funkkanal eingestellt werden (12 Kanäle stehen zur Auswahl). Dies kann erforderlich sein, wenn der Funkkanal bereits durch eine andere Anwendung, z. B. W-LAN, belegt ist und es hierdurch eventuell zu Störungen kommt. In diesem Fall wählen Sie bitte einen anderen Kanal im Abstand von mindestens 3 Funkkanälen aus.

• Priorität

Sollte nach mehrmaligem Betätigen des E-KEYs die zu öffnende Tür nicht entsperrt werden, so kann über diese Funktion die Priorität der Tür erhöht werden. Umgekehrt kann es sich in einem solchen Fall empfehlen, Türen im direkten Umfeld in der Priorität abzusenken.

• Reorganisieren

Es wird empfohlen, diese Funktion aufzurufen, wenn mehrere Benutzer gelöscht worden sind.

- Schalten Sie die Tastatur über die Taste \odot ein
- Drücken Sie anschließend *FUNC*, es erscheint „Menü/Codeänderung“
- Scrollen Sie mit der Taste 2 bis „Menü/Administrator“ erscheint
- Bestätigen Sie mit \leftarrow
- Scrollen Sie mit der Taste 2 bis der Menüpunkt „Admin. Einstellungen TSE-Setup“ erscheint
- Bestätigen Sie mit \leftarrow
- Es erscheint der Menüpunkt „TSE-Setup Reorganisieren“
- Bestätigen Sie mit \leftarrow
- Geben Sie den Administratorcode ein, um die Berechtigung zur Programmierung zu bekommen
- Es erscheint „Reorganisation läuft“

• Anmelden

Beim Austausch des Zylinders oder der Tastatur müssen beide Einheiten neu aufeinander abgestimmt werden, damit beide wieder miteinander kommunizieren können.

Anmelden einer Tastatur

- Schalten Sie die Tastatur über die Taste \odot ein
- Drücken Sie anschließend *FUNC* Es erscheint „Menu / Codeänderung“
- Über die Taste 1 bzw. 2 können Sie jetzt so lange scrollen, bis Sie in das „Menü Administrator“ gelangen
- Bestätigen Sie mit \leftarrow
- Über die Taste 1 bzw. 2 können Sie jetzt so lange scrollen, bis Sie in das Menü „TSE-Setup“ gelangen
- Bestätigen Sie mit \leftarrow
- Über die Taste 1 bzw. 2 können Sie jetzt so lange scrollen, bis Sie in das Menü „TSE-Setup Anmelden“ gelangen
- Bestätigen Sie mit \leftarrow
- Geben Sie den Admin. Code der anzulernenden Einheit ein
- Nach erfolgreicher Anmeldung erscheint „Daten wurden gespeichert“

Achtung: Stellen Sie sicher, dass sich keine andere bestromte TSE-Einheit beim Anmelden einer neuen Tastatur bzw. eines neuen Zylinders in unmittelbarer Nähe befindet, da diese fälschlicherweise angesprochen werden könnten. Im Zweifelsfall sind diese Einheiten vorher stromlos zu machen (Batterien entfernen).

• Energiesparmodus

Mit der Einstellung des Energiesparmodus wird ein optimaler Stromverbrauch der Einheiten gewährleistet. Der Energiesparmodus kann dabei ein- bzw. ausgeschaltet werden. Ist der Modus eingeschaltet, kann keine Programmierung der Einheit über die PC-Software vorgenommen werden.

Im Auslieferungszustand ist der Energiesparmodus eingeschaltet, d.h. für eine eventuelle Programmierung über die PC-Software muss diese ausgeschaltet werden.

Einstellung des Energiesparmodus

- Schalten Sie die Tastatur über die Taste \odot ein
- Drücken Sie anschließend *FUNC* Es erscheint „Menu / Codeänderung“
- Über die Taste 1 bzw. 2 können Sie jetzt so lange scrollen, bis Sie in das „Menü/Administrator“ gelangen
- Bestätigen Sie mit \leftarrow
- Über die Taste 1 bzw. 2 können Sie jetzt so lange scrollen, bis Sie in das Menü „Admin. Einstell. TSE-Setup“ gelangen
- Bestätigen Sie mit \leftarrow
- Über die Taste 1 bzw. 2 können Sie jetzt so lange scrollen, bis Sie in das Menü „TSE-Setup Energiesparmodus“ gelangen
- Bestätigen Sie mit \leftarrow
- Geben Sie den Admin. Code der zu ändernden Einheit ein
- Über die Taste 1 bzw. 2 können Sie den Energiesparmodus ein- bzw. ausschalten
- Bestätigen Sie mit \leftarrow
- Im Display erscheint „Daten wurden gespeichert“

Untermenü FP-Reset

(Funktion nur aktiv bei TSE Fingerprint Einheiten)

Alle abgespeicherten Fingerprints werden gelöscht, die zugehörigen Benutzer bleiben allerdings erhalten. Bei wiederholten Fehlfunktionen im Rahmen der Fingerprintnutzung wählen Sie bitte dieses Menü und folgen den Anweisungen im Display.

Menü E-KEY Synchronisieren

In diesem Menüpunkt kann der Funkkanal des E-KEY dem der Eingabeinheit angepasst werden. Diese Funktion wird notwendig, sobald der Funkkanal des Zylinders verändert wird, obwohl noch E-KEYs mit alter Funkkanaleinstellung vorhanden sind.

- Schalten Sie die Tastatur über die Taste \odot ein
- Drücken Sie anschließend *FUNC* Es erscheint „Menu / Codeänderung“
- Über die Taste 1 bzw. 2 können Sie jetzt so lange scrollen, bis Sie in das Menü „KEY Synchronisieren“ gelangen
- Bestätigen Sie mit \leftarrow
- Geben Sie den Admin. Code der zu synchronisierenden Einheit ein
- Nach erfolgreicher Anmeldung erscheint „Daten wurden gespeichert“

Achtung: Stellen Sie sicher, dass sich keine andere gestromte TSE-Einheit beim Anmelden einer neuen Tastatur bzw. eines neuen Zylinders in unmittelbarer Nähe befindet, da diese fälschlicherweise angesprochen werden könnten. Im Zweifelsfall sind diese Einheiten vorher stromlos zu machen (Batterien entfernen).

Menü Info

Unter dieser Funktion wird die Versions- und Seriennummer des Systems angezeigt. Aus Sicherheitsgründen wird die komplette Seriennummer nur im Administratormodus angezeigt.

- Schalten Sie die Tastatur über die Taste \odot ein
- Drücken Sie anschließend *FUNC*, es erscheint „Menü/Codeänderung“
- Scrollen Sie mit der Taste 2 bis Menü „Info“ erscheint
- Bestätigen mit \leftarrow
- Es werden die Seriennummern der Tastatur (EA) und des Zylinders (AA) angezeigt.

Hinweis: Aus Sicherheitsgründen wird die Seriennummer (AA) des Zylinders nur nach Eingabe des gültigen Administratorcodes komplett angezeigt.

Bedienungsanleitung TSE E-KEY

Der E-KEY dient als Funksender zum Freigeben des Zylinders. Die Programmierung des E-KEYs kann über ein Keypad erfolgen oder über eine TSE-Software. Die Reichweite des E-KEYs beträgt bis zu 3 m. Das Funktionsprinzip ist ähnlich wie beim Auto-Schließsystem. Nach dem einmaligen Drücken der Taste kann der Zylinder betätigt werden.

Funktionen des E-KEYs

Türöffnung:

- 1 x kurz drücken, grüne LED blinkt
- Automatikfunktion (nur in Verbindung mit Keypad) 6 Sek. Taste gedrückt halten, grüne LED blinkt kurz 2 x hintereinander
- Permanentmodus (nur in Verbindung mit optionaler Software) Taste 2 x drücken, die grüne LED blinkt pro Tastendruck jeweils 2 x hintereinander

Im Automatikmodus ist es möglich, nur durch Drücken der Taste  auf dem Keypad die Tür zur öffnen. Hierzu muss der E-KEY in Reichweite sein. Nach 15 Minuten deaktiviert sich diese Funktion selbstständig.

Im Permanentmodus ist die Tür für den in der Software definierten Zeitrahmen ohne Eingabe eines Öffnungsgeheimnisses entsperrt. Durch die Eingabe eines Öffnungsgeheimnisses während dieser Zeitperiode wird die Permanentöffnung außer Kraft gesetzt.

Programmiermodus:

- Der Programmiermodus hat drei Aufgaben:
- Anmeldung der E-KEYs über ein Keypad oder über TSE Software
 - Synchronisation des im E-KEY eingestellten Funkkanals mit dem im Schloss eingestellten Kanal
 - Suche des E-KEYs innerhalb der TSE Software

Programmieren E-KEY

Bei der Erstprogrammierung des E-KEYs drücken Sie bitte einmal die Taste (grüne LED blinkt) nachdem Sie dazu von dem Keypad bzw. der Software aufgefordert wurden. Bei weiteren Programmierungen des E-KEYs halten Sie bitte jeweils die Taste 10 Sek. gedrückt, bis die grüne LED-Lampe dreimal hintereinander geblinkt hat. Anschließend die Taste loslassen.

Hinweis:

Sollte sich die Tür nach einmaligem Drücken der Taste am E-KEY mit einer Verzögerung von 3–7 Sekunden, bei gleichzeitigem Blinken der roten LED, öffnen, ist die Batterie (CR2032) im E-KEY umgehend zu wechseln. Sollte sich die Tür nach einmaligem Drücken der Taste am E-KEY mit einer Verzögerung von 3–7 Sekunden, ohne dass die rote LED blinkt, öffnen, sind die Batterien (2 x 1,5 V LR06 Alkaline) im Zylinder zu tauschen. Dies trifft ebenfalls für die Tastatur zu, sofern vorhanden.

Batteriewechsel E-KEY

- 1 Öffnen Sie den Gehäusedeckel indem Sie die Rastnasen vorsichtig aufhebeln.
- 2 Heben Sie die Silikonmatte an und tauschen Sie die Batterie aus.
- 3 Klappen Sie die Silikonmatte wieder zurück und verschließen Sie das Gehäuse.



Montage des Keypads

Die Tastatur ist nur in Set TSE Business PINCODE und TSE Business FINGERSCAN enthalten.

Achtung! Bitte beachten Sie, dass die Tastatur nicht auf der Tür selbst angebracht werden darf, um keine Erschütterungen beim Türzufallen zu übertragen. Die auf der Tastaturrückseite angebrachte Membran darf auf keinen Fall mit Kleber und/oder anderen Substanzen verschlossen werden! Ein Luftaustausch muss auch nach der Montage möglich sein!

- Befestigungsposition der Tastatur ermitteln. Dafür am gewünschten Befestigungsort ein Öffnungsgeheimnis (z. B. Pincode, Fingerprint...) eingeben und prüfen, ob sich das Schloss öffnen lässt.
- Tastatur entsprechend platzieren.

Es bleibt Ihnen überlassen, ob Sie die Wandhalterung direkt auf die Wand kleben oder sie verschrauben. Die Langlöcher in der Wandhalterung erlauben ein exaktes Ausrichten.

Sollten Sie die Wandhalterung aufkleben, achten Sie bitte unbedingt auf saubere Oberflächen, welche frei von z. B. Fett-, Öl- und Silikonfilmen oder anderen Schmutzpartikel sein müssen. Entfernen Sie vollständig die Schutzfolie der beige-fügten Klebepads, kleben Sie alle Pads auf die Wandhalterung und drücken Sie diese danach fest auf die gewünschte Position. Achten Sie bei der Montage bei kälteren Temperaturen darauf, dass die Endklebekraft bei 20°C erst nach 72 Std. erreicht wird, wobei Wärme den Prozess beschleunigt (z. B. wird bei 65°C die Endklebekraft nach einer Stunde erreicht).

Beim Aufkleben der Halteplatte auf die farbige Sichtschutzfolie gelten die oben genannten Bedingungen zur Sauberkeit der Oberflächen und der Festigkeit der Klebepads.

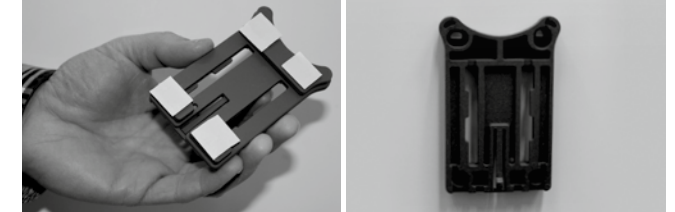

Um ein blasenfreies Anbringen der farbigen Sichtschutzfolie zu ermöglichen, gehen Sie bitte wie folgt vor:

- Geben Sie etwas Wasser mit ein paar Tropfen Geschirrspülmittel in ein Glas, rühren Sie es vorsichtig schaumfrei um, und benetzen damit die Oberfläche, auf die die Folie geklebt wird.
- Ziehen Sie 1 cm der Folie an einer Kante der weißen Folienschutzschicht ab und richten Sie sie aus. Für Änderungen der Position heben Sie diese vorsichtig ab, und legen Sie diese neu auf.
- Streifen Sie nun die klebende Folie z. B. mit einem Kunststoffspachtel von der Anlagefläche aus in Richtung der noch befestigten Folienschutzschicht ab.

Achtung! Verwenden Sie nur so viel Flüssigkeit wie gerade notwendig.

- Schieben Sie die Tastatur von oben auf, bis der Rasthaken der Grundplatte in das Tastaturgehäuse einrastet. Damit ist die Tastatur gegen unbefugtes Entfernen gesichert.
- Führen Sie einen Funktionstest der Einheit bei geöffneter Tür durch. Geben Sie hierfür mehrmals ein gültiges Öffnungsgeheimnis (z. B. Pincode, Fingerprint...) ein.



Batteriewechsel der Tastatur

- Entfernen Sie den Gehäusedeckel an der Unterseite, indem Sie die 2 Schrauben lösen (Torx 8)



- Ziehen Sie den Batteriefachdeckel nach unten bis er ausrastet und wechseln Sie die Batterien.



Beim Einsetzen der neuen Batterien achten Sie auf die richtige Polung, die im Gehäuse abgebildet ist.



- Zum Verschließen drücken Sie zunächst den Batteriefachdeckel an den Schraubenpositionen in die Vertiefung bevor Sie die untere Seite durch Andrücken einrasten.

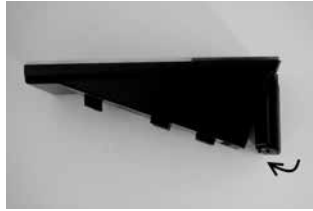

- Verschrauben Sie den Batteriefachdeckel.



Achtung! Vermeiden Sie, dass Feuchtigkeit beim Batteriewechsel in die Tastatur gelangt.

Reinigung

Auf der Tastaturoberfläche kann auf Grund der Oberflächenbeschaffenheit kaum Schmutz anhaften. Verstaubte oder verschmutzte Oberflächen werden mit einem feuchten Tuch abgewischt. Es dürfen weder alkoholhaltige Reinigungsmittel (Spiritus, SIDOLIN® o. ä.) noch aggressive Reinigungsmittel (Aceton o. ä.) eingesetzt werden, da diese zur Zerstörung der Oberfläche bzw. des Sensors führen.

Montageanleitung Zylinder TSE

Im Folgenden wird Ihnen der Einbau des TSE Zylinders erklärt. Bitte lesen Sie vor der Montage diese Montageanleitung sorgfältig durch und bewahren diese gut auf.

Der Zylinder verfügt über ein spezielles Rastsystem, welches Ihnen die Möglichkeit bietet, den Zylinder für Türen bis zu einer Türstärke von 120 mm (60/60mm, gemessen Mitte Stulpschraube), einzusetzen. Ein vorheriges Aufmaß ist nicht erforderlich.

Achtung: Es ist darauf zu achten, dass der Innenknopf nirgendwo anstoßen darf, da in diesem Fall der Knopf brechen kann. Das Schloss darf weder fettet noch geölt werden.

Die Fixierung der Drehknäufe erfolgt jeweils über eine integrierte Madenschraube im Drehknopf.

Achtung: Ziehen Sie den Innenknopf niemals komplett von der Welle, da in diesem Fall die Elektronik zerstört wird! Die Madenschraube, die die Rastung auf der Welle sicherstellt, darf nur leicht gelöst werden und verbleibt immer im Kunststoffknopf und dient als Abziehsicherung!

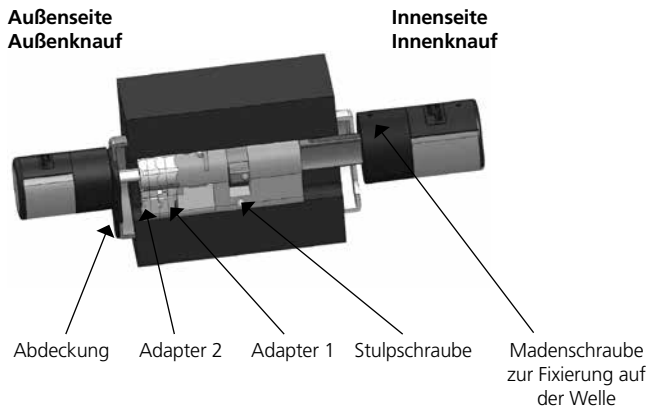

Hinweis

Das Grundmaß des Zylinders beträgt je Seite 30 mm. Im Auslieferungszustand ist der Zylinder komplett zusammengesoben (geringste Türdicke). Bevor Sie den Zylinder in die Tür einsetzen ist eine Vorabjustierung auf die vorhandene Türstärke vorzunehmen.

Gehen Sie beim Einbau wie folgt vor:

- 1 Grobe Feststellung der Türdicke (inkl. Beschläge)
- 2 Ziehen Sie den Außenknopf von der Welle, verschieben Sie den Innenknopf über das Rastsystem (Abstände 2,85 mm) auf das gewünschte Maß.

Achtung: Ziehen Sie den Innenknopf nie komplett von der Welle, dies kann dazu führen, dass die Elektronik zerstört wird.

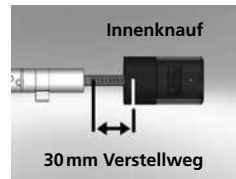

Schematische Darstellung Innenknopf-Verstellung

- 3 Je nach Türstärke haben Sie die Möglichkeit, auf der Außenseite passende Adapter aufzusetzen, um eine verbesserte Führung des Notschlüssels zu haben.

Folgende Kombinationen sind möglich:

| Abstand Stulpschraube/ Beschlag (mm) an der Außenseite | Adapter 1 | Adapter 2 |
|--|-----------|-----------|
| < 43 | – | – |
| 44–53 | X | – |
| 54–60 | X | X |

Tab. 1: Abstand Stulpschraube/Beschlag [mm] an der Außenseite und dazu notwendige Adapter.

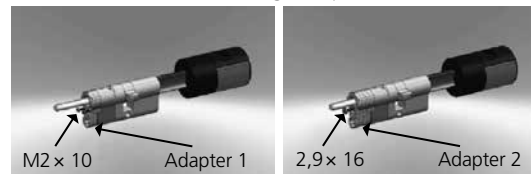

- 4 Den TSE Zylinder von innen nach außen durch das Einsteckschloss in der Tür schieben und anschließend die Stulpschraube anziehen.



- 5 Verschieben Sie den Innenknopf auf der Welle bis Sie das gewünschte Maß erreicht haben. Bitte achten Sie darauf, dass der Abstand Drehknopf/Türbeschlag mindestens 1 mm beträgt. Befestigen Sie anschließend den Drehknopf über die Inbus-Schraube.
- 6 Bevor Sie den Außenknopf befestigen, prüfen Sie bitte, ob Sie die mitgelieferte Abdeckung für den Profilzylinderausschnitt einsetzen möchten. In diesem Fall ziehen Sie die Schutzfolie ab und befestigen die Abdeckung im Ausschnitt des Schlosses.



- 7 Schieben Sie den Außenknopf in die gewünschte Position auf der Welle und befestigen Sie diesen im Abstand von mindestens 1 mm zum Beschlag über die Inbus-Schraube.



- 8 Der Funktionstest muss bei geöffneter Tür durchgeführt werden.

Batteriewechsel Knauf (Innenseite)

1 Lösen Sie mit dem beigefügten Inbusschlüssel die obere Madenschraube am Deckel des Zylinders. Diese kann nur bis zum Öffnen des Deckels ausgedreht werden und fällt nicht heraus.

2 Klappen Sie den Deckel auf

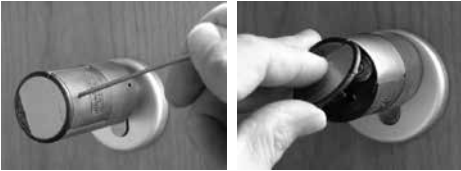

3 Wechseln Sie die Batterien. Achten Sie dabei auf die richtige Batteriepolung, die auf dem Gehäuse an der gekennzeichneten Stelle aufgebracht ist.

4 Montieren Sie den Deckel erneut.

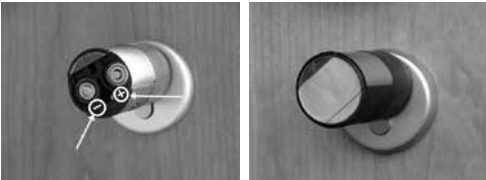

Funktion des Notschlüssels (Außenseite)

Mit dem mechanischen Notschlüssel verschaffen Sie sich Zutritt bei Störungen des Systems.

1 Notschlüssel am Gelenk aufklappen und anschließend durch den angedeuteten Schlitz auf der Abdeckung einführen.

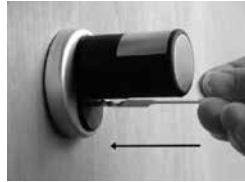

2 Schlüssel um 90° im Uhrzeigersinn drehen. Dabei eventuell den Außenknauf ein wenig nach rechts und links bewegen, um den Mechanismus freizugeben.

3 Drehen des Außenknaufes. Die Öffnung erfolgt nach spätestens einer vollen Umdrehung.

Schlüssel wieder zurückdrehen und herausziehen. Zum Schließen des Notschlusses muss der Drehknauf zwei Umdrehungen in beide Richtungen gedreht werden.

Entsorgung des Gerätes

Sehr geehrter Kunde, bitte helfen Sie Abfall zu vermeiden. Sollten Sie zu einem Zeitpunkt beabsichtigen, dieses Gerät zu entsorgen, denken Sie bitte daran, dass viele Bestandteile dieses Gerätes aus wertvollem Material bestehen, welches man recyceln kann.



Wir weisen darauf hin, dass Elektro- und Elektronikgeräte sowie Batterien, nicht über den Hausmüll, sondern getrennt bzw. separat gesammelt werden müssen. Bitte erkundigen Sie sich bei der zuständigen Stelle in Ihrer Stadt/Gemeinde nach Sammelstellen für Elektromüll.



Bei Fragen zur EG-Konformitäts-
erklärung wenden Sie sich bitte an die info@burg.biz.



**BURG
WÄCHTER**

Electronic door lock TSE | BUSINESS

SET 5011 PINCODE



SET 5012 FINGERSCAN



SET 5013 E-KEY



Ingeniously safe.
Ingeniously simple.



en Assembly
and User Manual

BA/MA TSE Set 5000 dp/fsc 11/2015

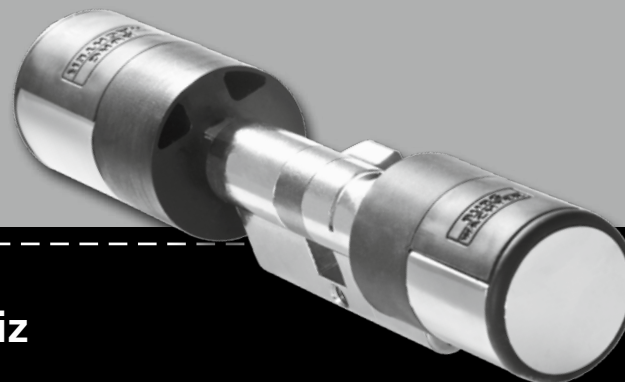

BURG-WÄCHTER KG
Altenhofer Weg 15
58300 Wetter
Germany

www.burg.biz

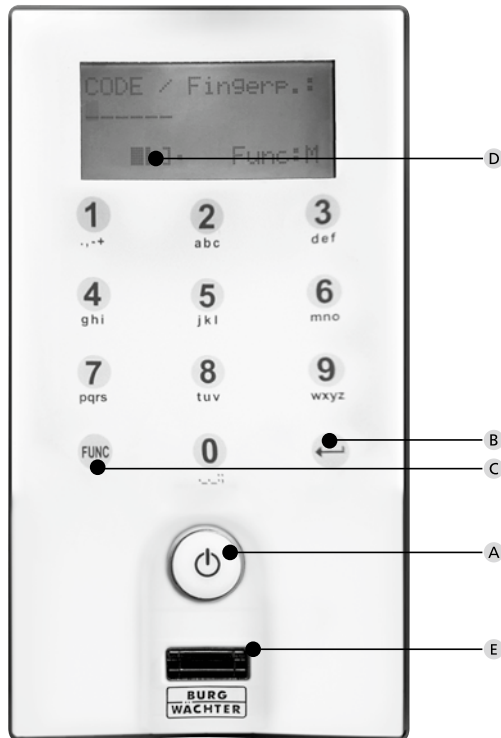

TSE Keypad FS

Image

A On button

Activation of the keypad for entry of an opening code.

B Enter button

Selection of a menu item.

C Function button

The function button provides for a variety of actions depending on the actual status of the keypad. The display indicates, which function is active.

1) Entry into the menu for programming

When the "Func:M" symbol is displayed, the menu can be reached by pressing the "Function" button. In the menu, the buttons "1" and "2" can be used as a scroll function to navigate through its structure.

2) Deleting an entry action

When the "Func:C" symbol is displayed, the last entry can be cancelled by pressing the "Function" button.

3) Entry into the previous programming level / Back

When you are in the menu, the symbol "Func:<" is displayed. By pressing the "Function" button, you return into the menu structure on the next higher level.

D Battery status indication

■■■■ Battery full [\] Battery empty

The display indicates the battery statuses of the cylinder unit and the keypad unit. The indication on the display concerns the batteries with the lowest status. In case a battery is empty, the display indicates as follows: *Replace the battery inside the keypad or replace the battery inside the knob.*

When the battery has been replaced and then the opening code has been entered twice, the actually lowest battery status is displayed. When only a single battery set is replaced, the display can still indicate an "incomplete" status, despite the replacement. In case you do not replace the batteries in spite of the replacement indication, you will have to enter the valid opening code once more in order to open the door. At the same time, the LED of the inner knob flashes 5 x 5 times. You can still open the door in this way approx. 50 times. Then it can only be opened using the administrator code. Now the batteries must be replaced, otherwise the door cannot be opened any more.

E Fingerscan-Sensor

To open with or register the particular finger.

Dear customer,

Thank you very much for your decision for the TSE Series 5000 electronic locking system by BURG-WACHTER. This system has been developed and manufactured using the latest technical potential and satisfies high security requirements. The electronic cylinder can be used easily without any drilling and installation of cables in any door prepared for profile cylinder up to a door thickness of 120 mm (60/60, measured at the central detent bolt). The electronic cylinder is perfectly suitable for both new installations and upgrading. Besides this, you have diverse additional options, e.g. on which identification medium shall be used. You can find out more on the following pages.

Remove the battery protection strip from the inner knob in order to energise the cylinder.

Important: Please read the entire User Manual before you start programming. We hope you enjoy your new locking system.

TSE Set 5011 PINCODE

The electronic cylinder operates using a 6-digit numeric code.
Optionally, the TSE 5103 E-KEY remote key can as well be used.

Functions (standard)

- Total number of users: up to 48
- Also an E-KEY can be assigned to each pin code user (except for administrator).

Optional locking media

- TSE 5103 E-KEY remote key

Additional functions available using the optional

TSE Software, for example:

- User administration
- Time and calendar functions
- Assignment of authorisations
- History functions

Administratorcode

- Factory set to 1-2-3-4-5-6 (please be sure to change)

Optical signalling

The optical signal in form of a LED is incorporated in the knob on the inner side of the door. This LED informs you on the following:

- 1 x brief: lock has been opened
- 2 x brief: lock has been shut
- every 5 sec. 1 x brief: permanent opening activated
- 1 x brief, 1 x long, 2 sec. pause, repetition: lock in programming mode
- 5 x brief, 2 sec. pause, repetition after 20 sec.: cylinder battery empty

Technical data

| | |
|--|--|
| Blocking times | After 3 x wrong code is entered 1 minute, then always 3 minutes |
| Display | Adjustable to 12 languages |
| Power supply for keypad | 2 x MIGNON LR6 AA ALKALINE |
| Power supply for cylinder | 2 x MIGNON LR6 AA ALKALINE |
| Permissible ambient conditions* | -15 °C / +50 °C / up to 93 % rel. air humidity (noncondensing) Allowed temperature range: -20 °C / +50 °C <i>As a result of extreme temperature changes, the display can react slowly or darken.</i> |
| Keypad protection | IP65 |

*In case the temperature exceeds the specified range, a corresponding warning message is indicated on the display. Provide for appropriate corrective action!

TSE Set 5012 FINGERSCAN

The electronic cylinder operates using a fingerscan. In addition, the cylinder can be operated by entering the 6-digit numeric code, or also using the optionally delivered TSE 5103 E-KEY.

In add. to that, you can also use the 6-digit numeric code, as well as the TSE 5103. E-Key in order to control the cylinder.

Up to 24 fingers can be programmed using the keypad. The users are created separately (USER XXX_FP). If a code and / or an E-KEY should additionally be assigned to a user, it needs to be created separately.

Attention! The fingerscanner must not be cleaned with detergents. Please use a slightly moist cloth for this purpose.

TSE 5012 FINGERSCAN functions (standard)

- Total number of users: up to 48, out of which 24 can be programmed with fingerscan
- One E-KEY can be assigned to each code user (except administrator)
- Also a code can be assigned to every E-KEY user

Optional locking media

- TSE 5103 E-KEY

Additional functions available using the optional TSE Software, for example:

- User administration
- Time and calendar functions
- Assignment of authorisations
- History functions

Administrator code

- Factory set to 1-2-3-4-5-6 (please be sure to change it)

Optical signalling

The optical signal in form of a LED is incorporated in the knob on the inner side of the door. This LED informs you on the following:

- 1 x brief: lock has been opened
- 2 x brief: lock has been shut
- every 5 sec. 1 x brief: permanent opening activated
- 1 x brief, 1 x long, 2 sec. pause, repetition: lock in programming mode
- 5 x brief, 2 sec. pause, repetition after 20 sec.: cylinder battery empty

Technical data

| | |
|--|--|
| Blocking times | After 3 x wrong code is entered 1 minute, then always 3 minutes |
| Display | Adjustable to 12 languages |
| Power supply for keypad | 2 x MIGNON LR6 AA ALKALINE |
| Power supply for cylinder | 2 x MIGNON LR6 AA ALKALINE |
| Permissible ambient conditions* | -15 °C / +50 °C / up to 93 % rel. air humidity (noncondensing) Allowed temperature range: -20 °C / +50 °C <i>As a result of extreme temperature changes, the display can react slowly or darken.</i> |
| Keypad protection class | IP55 |

*In case the temperature exceeds the specified range, a corresponding warning message is indicated on the display. Provide for appropriate corrective action!

TSE Set 5013 E-KEY

The electronic cylinder operates using the E-KEY remote key. The principle of its function is similar to that of the car locking system. The cylinder can be controlled when the button is pressed once. The E-KEY can be subsequently programmed by means of a keypad or of a TSE software. The radio range of the E-KEY is up to 3 m.

TSE 5003 E-KEY functions (standard)

- Total number of users: up to 48

Optional locking media

- TSE 5151 Keypad PIN
- TSE 5152 Keypad FS (up to 24 fingerscans possible)

Additional functions available using the optional TSE Software, for example:

- User administration
- Time and calendar functions
- Assignment of authorisations
- History functions

Administrator code

The code is delivered separately on a sticker. It shall be carefully preserved.

Attention: If it is lost, any programming changes or the use of all the administrator functions are no more possible.

Power supply for the cylinder

- 2 × MIGNON LR6 AA ALKALINE

Power supply for the E-KEY

- 1 × CR 2032

Optical signalling

The optical signal in the form of a LED is incorporated in the knob on the inner side of the door. This LED informs you on the following:

- 1 x brief: lock has been opened
- 2 x brief: lock has been shut
- every 5 sec. 1 x brief: permanent opening activated
- 1 x brief, 1 x long, 2 sec. pause, repetition: lock in programming mode
- 5 x brief, 2 sec. pause, repetition after 20 sec.: cylinder battery empty

Opening

The TSE, depending on the version can be operated by use of a 6-digit code, or with fingerprint or with a TSE E-KEY.

Opening with Pincode

- Press the  key
- Enter the 6 digit PIN code (factory-set to 1-2-3-4-5-6). The display indicates "Please use rotating knob!" and the LED integrated in the cylinder flashes once when the opening is successful.
- Turn the cylinder knob.

Opening with E-KEY

- Press the button on the TSE E-KEY. The LED which is integrated in the cylinder flashes once upon successful opening.
- Turn the cylinder knob.

When using the opening procedure with an E-KEY, please note that the keypad should not be previously activated using the  key!

Opening with Fingerprint

- Press the  key
- Move the registered finger from the top to the bottom centrally over the sensor. The display indicates "Please use rotating knob!" and the LED integrated in the cylinder flashes once when opening is successful.
- Turn the cylinder knob.

Description of menu functions

The functions for the products TSE 5011 and TSE 5012 are described below.

Code change menu

Changing the administrator code and the user cod

- Activate the keypad using the \odot key
- Then press FUNC, the “Code Change” menu is displayed
- Confirm your selection using \leftarrow
- Now you can use the keys 1 or 2 to scroll until the administrator/ user, whose user code should be changed, is displayed
- Confirm with \leftarrow
- Enter the code valid so far (existing code) and press \leftarrow
- Enter the new code and confirm it with \leftarrow
- Repeat your entry and confirm it again with \leftarrow “Code change accomplished” is displayed after a correct entry

Sprache/Language menu

Various submenus are available under the Administrator menu

- Activate the keypad using the \odot key
- Then press FUNC, the “Code Change” menu is displayed
- Scroll using the 2 key until reaching the Administrator menu
- Confirm with \leftarrow
- Use the keys 1 or 2 to scroll until the required language is displayed
- Confirm with \leftarrow

Administrator menu

Various submenus are available under the Administrator menu

Create User with Code submenu

- Activate the keypad using the \odot key
- Then press FUNC, the “Code Change” menu is displayed
- Scroll using the 2 key until reaching the Administrator menu
- Confirm with \leftarrow The “Create User” menu item appears
- Confirm with \leftarrow
- Scroll using the 2 key until reaching the “Create User: E-Key” item
- Confirm with \leftarrow
- Enter the administrator code in order to acquire the authorisation for programming
- The next free memory cell is indicated (e.g. USER.003), press \leftarrow
- Switch the E-KEY into programming mode (see instructions E-KEY)
- Confirm 2 x with \leftarrow
- “Data has been saved” is displayed

Create User with E-Key submenu

- Activate the keypad using the \odot key
- Then press FUNC, the “Code Change” menu is displayed
- Scroll using the 2 key until reaching the Administrator menu
- Confirm with \leftarrow The “Create User” menu item appears
- Confirm with \leftarrow
- Scroll using the 2 key until reaching the “Create User: E-Key” item
- Confirm with \leftarrow
- Enter the administrator code in order to acquire the authorisation for programming
- The next free memory cell is indicated (e.g. USER.003), press \leftarrow
- Switch the E-KEY into programming mode (see instructions E-KEY)
- Confirm 2 x with \leftarrow
- “Data has been saved” is displayed

Create User with Fingerprint submenu

- Activate the keypad using the \odot key
- Then press FUNC, the “Code Change” menu is displayed
- Scroll using the 2 key until reaching the Administrator menu
- Confirm with \leftarrow The “Create User” menu item appears
- Confirm with \leftarrow
- Scroll using the 2 key until reaching the “Create User: Fingerprint” item
- Confirm with \leftarrow
- Enter the administrator code in order to acquire the authorisation for programming
- “Register finger” is displayed
- Move the finger to be registered several times centrally over the sensor (the number of moves is indicated on the display)
- “User_XXX_FP successfully registered” is displayed

Submenu Assign E-KEY

Using this function, you can subsequently assign an E-KEY radio code to an already existing user. For this purpose, proceed as follows:

- Activate the keypad using the \odot key
- Then press FUNC, the “Code Change” menu is displayed
- Scroll using the 2 key until reaching the Administrator menu
- Confirm with \leftarrow
- Scroll using the 2 key until reaching the “Assign E-Key” item
- Enter the administrator code in order to acquire the authorisation for programming
- Scroll till reaching the user, to whom you intend to assign an E-Key, and confirm 2 x with \leftarrow
- Switch the E-KEY into programming mode (see instructions E-KEY)
- Once the E-KEY is in programming mode, confirm on the keypad with \leftarrow
- “Data has been saved” is displayed

Submenu Delete

Using this menu, you can delete a user or an E-KEY.

- Activate the keypad using the \odot key
- Then press FUNC, the “Code Change” menu is displayed
- Scroll using the 2 key until reaching the Administrator menu
- Confirm with \leftarrow
- Scroll using the 2 key until reaching the “Delete” item

- Enter the administrator code in order to acquire the authorisation for programming
- Scroll till reaching the user or the identification medium (E-KEY) you wish to delete and confirm your selection 2 x with \leftarrow
- “Data has been deleted” is displayed

Submenu Time functions

This is intended for setting the time and date

• Setting the time:

- Activate the keypad using the \odot key
- Then press FUNC, the “Code Change” menu is displayed
- Scroll using the 2 key until reaching the Administrator menu
- Confirm with \leftarrow
- Scroll with the button 2 until the menu item „Admin. Settings Timer functions „is displayed
- Confirm with \leftarrow
- „Time functions Time” appears
- Confirm with \leftarrow
- Enter the administrator code in order to acquire the authorisation for programming
- Enter the hour (2 digits), confirm with \leftarrow
- Enter the minute (2 digits), confirm with \leftarrow
- “Data has been saved” is displayed

• Setting the date:

- Activate the keypad using the \odot key
- Then press FUNC, the “Code Change” menu is displayed
- Scroll using the 2 key until reaching the Administrator menu
- Confirm with \leftarrow
- Scroll with the button 2 until the menu item „Admin. Settings Timer functions „is displayed
- Confirm with \leftarrow
- „Time functions Date” appears
- Confirm with \leftarrow
- Enter the administrator code in order to acquire the authorisation for programming
- Enter the day (2 digits), confirm with \leftarrow
- Enter the month (2 digits), confirm with \leftarrow
- Enter the year (2 digits), confirm with \leftarrow
- “Data has been saved” is displayed

Submenu TSE Setup

General system settings

• Radio channel

The radio channel can be set up here (12 channels to select from). This might be required when the radio channel is already used by another application, e.g. WLAN, which can possibly lead to interference. In such case, please select another channel with a spacing of at least 3 channels.

• Priority

In case the door cannot be opened after several attempts with the E-KEY, the priority of the door can be increased by this function. Conversely, it might be advisable in such a case to reduce the priority of doors in a direct vicinity.

• Reorganize

The use of this function is recommended when several users have been deleted.

- Activate the keypad using the \odot key
- Then press FUNC, the “Code Change” menu is displayed
- Scroll using the 2 key until reaching the Administrator menu
- Confirm with \leftarrow
- Scroll using the 2 key until reaching the “Admin. TSE Setup” menu item
- Confirm with \leftarrow The “TSE-Setup Reorganise” menu item appears
- Confirm with \leftarrow
- Enter the administrator code in order to acquire the authorisation for programming “Reorganisation in progress” is displayed

• Register

After a replacement of the cylinder or the keypad, the two units have to be newly aligned, so that they can resume communication.

Registration of a keypad

- Activate the keypad using the \odot key
- Then press FUNC, the “Code Change” menu is displayed
- Scroll using the 1 or 2 keys until reaching the Administrator menu
- Confirm with \leftarrow
- Now scroll using the 1 or 2 keys until reaching the Admin. TSE Setup menu
- Confirm with \leftarrow
- Now scroll using 1 or 2 keys until reaching the Admin. TSE Setup Register menu
- Confirm with \leftarrow
- Enter the administrator code in order to acquire the authorisation for programming
- “Data has been saved” is displayed after a successful registration

Attention: Make sure that no other powered TSE unit is placed within a direct reach of the device when registering a new keypad of a new cylinder, as such unit could mistakenly be addressed instead of the intended one. When in doubt, disconnect such units from power.

• Energy-saving mode

With the setting of the power saving mode, an optimal power consumption of the units is ensured. The power saving mode can be switched on or off. If the mode is turned on, no programming of the unit can be performed via the PC software.

By default upon delivery the power saving mode is turned on, thus for a possible programming via the PC software it has to be turned off.

Setting the power saving mode

- Activate the keypad using the \odot key
- Then press FUNC, the “Code Change” menu is displayed
- Scroll using the 1 or 2 keys until reaching the Administrator menu Confirm with \leftarrow
- Now scroll using the 1 or 2 keys until reaching the Admin. TSE Setup menu
- Confirm with \leftarrow
- Scroll using the button 1 or 2 as long as you reach the menu „TSE Setup power saving mode“
- Confirm with \leftarrow
- Enter the administrator code for the unit you want to change
- Using the button 1 or 2 you can activate or deactivate the power saving mode
- Confirm with \leftarrow
- “Data has been saved” is displayed

Submenu FS reset

(Function only active with TSE Fingerprint units)

All stored fingerprints are deleted, however, the corresponding users are retained. Please select this menu and follow the instructions on the display in case of repeated errors related to the use of fingerprints.

Menu E-KEY synchronisation

In this menu, the channel of the E-KEY can be adapted to the channel of the input unit. This function is necessary when the radio channel of the cylinder is modified, although E-KEYs with the old channel setup are still in use.

- Activate the keypad using the \odot key
- Then press FUNC, the “Code Change” menu is displayed
- Scroll using the 1 or 2 keys until reaching the KEY synchronization menu
- Confirm with \leftarrow
- Enter the administrator code of unit that needs to be synchronised
- “Data has been saved” is displayed after a successful registration

Attention: Make sure that no other powered TSE unit is placed within a direct reach of the device when registering a new keypad of a new cylinder, as such unit could mistakenly be addressed instead of the intended one. When in doubt, disconnect these units from power.

Info menu

The version and serial number of the system are displayed using this function. For security reasons, the complete serial number is indicated only in the administrator mode.

- Activate the keypad using the \odot key
- Then press FUNC, the “Code Change” menu is displayed
- Scroll using the 2 key until reaching the Info menu
- Confirm with \leftarrow
- Serial numbers of the keypad (EA) and of the cylinder (AA) are displayed.

Remark: For security reasons, the serial number (AA) of the cylinder is not completely displayed before the entry of a valid administrator code.

TSE E-KEY user instructions

The E-KEY is intended as radio transmitter for releasing the cylinder. The E-KEY can be subsequently programmed by means of a keypad or of a TSE software. The radio range of the E-KEY is up to 3 m. The principle of its function is similar to that of a car locking system. The cylinder can be controlled when the button is pressed once.

Functions of E-KEY

Door opening:

- Press 1 x briefly, green LED flashes
- Automatic function (only together with a keypad) Hold the button pressed for 6 seconds, green LED flashes briefly 2 x in a row
- Permanent mode (only together with optional software) Press the button 2 x, the green LED flashes always 2 x in a row per pressed button

In the automatic mode the door can be opened by pressing the \odot button on the keypad. For this purpose, the E-KEY must be within the radio range. This function will be deactivated automatically after a period of 15 minutes.

In the permanent mode, the door is unlocked for a period defined in the software without the need for entry of a code. When entering an opening code during this period, the permanent release will be deactivated.

Programming mode:

The programming mode has three purposes:

- Registration of an E-KEY by means of a keypad or of the TSE software
- Synchronization of the radio signal set up in the E-KEY with the channel set in the lock
- Searching for the E-KEY within the TSE software

Programming E-KEY

When programming the E-KEY for the first time, please press the button once (green LED flashes) when being required to do so by the keypad or by the software. When programming the E-KEY later on, please keep the button pressed for a period of 10 seconds, until the green LED flashes three times in a row. Then release the button.

Remarks:

In case the door opens with a delay of 3 to 7 seconds after the button on the E-KEY is pressed once, and the red LED flashes, the battery (CR2032) in the E-KEY should be replaced immediately. In case the door opens with a delay of 3 to 7 seconds after the button on the E-KEY is pressed once, and the red LED does not flash, the batteries (2x 1.5V LR06 alkaline) in the cylinder should be replaced. This applies also to the keypad, if installed.

E-KEY battery replacement

- 1 Open the housing cover by carefully forcing open the detent lugs.
- 2 Lift the silicon pad and replace the battery.
- 3 Clap the silicon pad back and close the cover.



Keypad installation

The keypad is only included in TSE Business PINCODE and TSE Business FINGERPRINT sets.

Attention! Please remember that the keypad should not be attached to the door itself, otherwise it would transmit shocks when the door is being shut. The membrane affixed to the keypad rear side should not be sealed with glue and/or any other substance under any circumstances! Exchange of air must also be possible after the installation!

- Determine the installation place for the keypad. For that purpose, enter the opening code (e. g. PIN code, fingerprint, ...) at the desired mounting place and check whether the lock opens.
- Place the keypad correspondingly.

You can then decide whether you want to glue the wall holder directly on the wall or whether you prefer having it screwed on. The slotted holes in the wall holder provide for an exact alignment.

If you decide for gluing the wall holder, please be sure to provide for clean surfaces free from fat, oil and silicon films and any other impurities. Remove completely the protective film from the included adhesive pads, attach all the pads on the wall holder and then press the whole firmly to the required position. When mounting in colder temperatures, please remember that the full adhesive force cannot be achieved before 72 hours in 20 °C, with warmth accelerating the process (e. g. in 65 °C, the full adhesive force will be achieved in one hour).

When gluing the holder plate on the colour sight protection film, the above described conditions relating to cleanliness of surfaces and firmness of the adhesive pad should be observed.

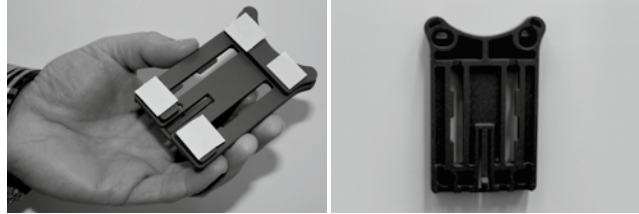

To provide for a bubble-free application of the colour sight protection film, please proceed as follows:

- Pour some water with a couple of drops of dishwashing detergent into a glass, stir it cautiously free of foam, and then use it to moisture gently the surface, on which the film is to be applied.
- At an edge, pull off the white protective sheet from 1 cm of film and straighten it out. To change the position, lift this surface carefully and attach it again as required.
- Then swipe the adhesive film, e. g. with a plastic spatula, out from the contact surface in the direction of protective sheet still attached.

Attention! Do not use more liquid than absolutely necessary.

- Slide the keypad in from above until the locking peg of the mounting plate engages into the keypad housing. In this way, the keypad is protected against undesired removal.
- Perform a function test of the unit with the door open. For this purpose, enter repeatedly a valid opening code (e. g. PIN code, fingerprint, ...).



Battery replacement for the keypad

- Remove the housing cover on the bottom side by loosening the 2 screws (Torx 8).



- Pull the battery compartment lid downwards until it disengages and replace the batteries.



When inserting the new batteries, be careful to observe the correct polarity as indicated on the housing.



- To close the battery compartment, first press the battery compartment lid close to the screw holes to make them slide into the recesses, then snap the bottom side into position by pressing on it.

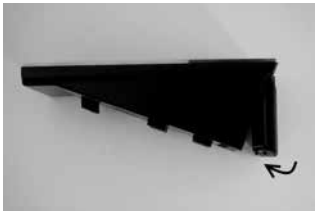

– Fasten the battery compartment lid with screws.



Attention! Make sure that no moisture enters the keypad when replacing the battery.

Cleaning instruction

The surface finish of the keypad prevents adherence of impurities. Dust or dirt can be removed from the surfaces using a damp cloth. No alcohol-based detergents (spirit, SIDOLIN® etc.) or aggressive detergents (acetone etc.) may be used, as they can damage the surface or the sensor.

Assembly manual for TSE Cylinder

The installation of the TSE cylinder is described below. Please read this Assembly Manual carefully before the assembly and then store it in at a safe place.

The cylinder has a special detent system, offering you a possibility of using the cylinder for doors with a thickness up to 120 mm (60/60 mm, measured at the central detent bolt). No prior adjustment is necessary.

Attention:
Be careful to not bang the knob anywhere, as the knob can break in such case. The lock should not be greased or oiled.

An incorporated locking screw in each knob is to fix the rotary knobs.

Attention: Never pull the inner knob completely from the shaft, as this might cause damage to the electronics! The locking screw, which ensures the detent on the shaft, may be loosened only lightly and it always remains in the plastic knob, providing protection against pulling it out.

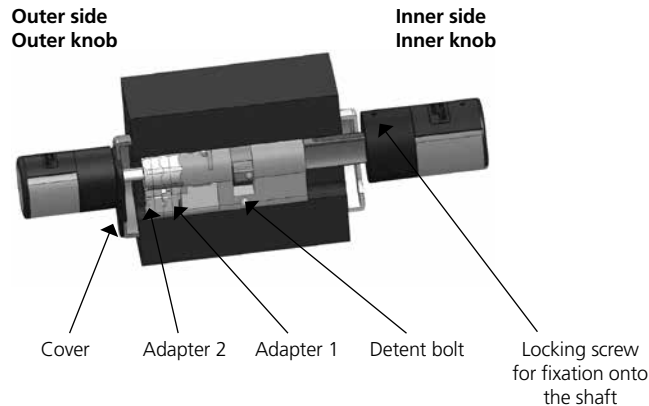

Remark
The base size of the cylinder is 30 mm per side. When delivered, the cylinder is completely collapsed (the smallest door thickness). Before you insert the cylinder into the door, you should adjust it to your door thickness.

When installing the cylinder, proceed as follows:

- 1 Take a rough measurement of the door thickness (incl. fittings)
- 2 Pull the outer knob from the shaft, move the inner knob over the detent system (spacing 2.85 mm) to the required dimension.

Attention: Never pull the inner knob completely from the shaft, as this might cause damage to the electronics!

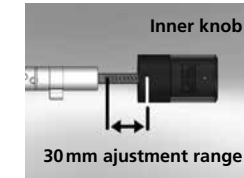

Schematic illustration of setup of the inner knob adjustment

- 3 Depending on the door thickness, you can affix an appropriate adapter on the outer side, in order to improve the path for the emergency key.

The following combinations are possible:

| Space detent bolt/ fitting (mm) on the outer side | Adapter 1 | Adapter 2 |
|---|-----------|-----------|
| < 43 | – | – |
| 44–53 | X | – |
| 54–60 | X | X |

Tab. 1: Space detent bolt/mounting [mm] on the outer side and the required adapter

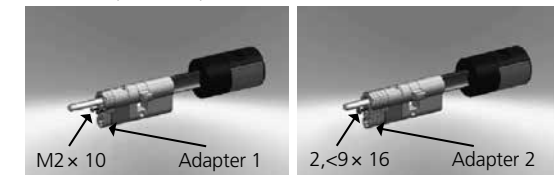

- 4 Move the TSE cylinder from inside to outside through the mortise lock into the door and then tighten the detent bolt.



- 5 Shift the inner knob over the shaft until attaining the required dimension. Please make sure that the clearance between the rotary knob and the door mounting is at least 1 mm. Then fix the rotary knob using the hex key.

- 6 Before you fix the outer knob, please consider whether you wish to use the attached cover panel for the profile cylinder section. If so, remove the protective sheet and fix the cover panel onto the lock section.



- 7 Shift the outer knob into the required position on the shaft and fix it with a clearance of at least 1 mm from the mounting using the hex!



- 8 The function test must be made with the door open.

Replacement of batteries – knob (inner side)

- 1 Using the attached hex key, loose the top locking screw on the cylinder cover. It can be turned out only up to the opening of the cover and will not fall out.

- 2 Open the cover

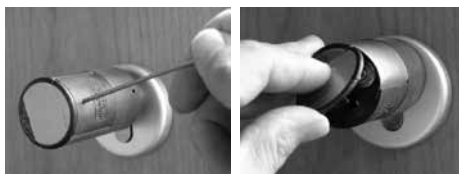

- 3 Replace the batteries. Make sure the batteries are inserted with the correct polarity, indicated at the marked point on the housing.

- 4 Replace the cover.

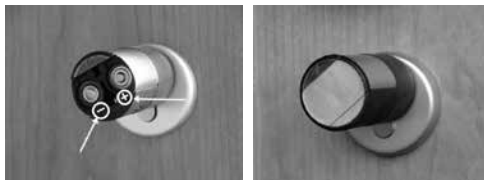

Emergency key function (outer side)

Using the mechanical emergency key, you can provide access in case of failure of the system.

- 1 Swing the emergency key open and then insert it into the indicated slot in the cover panel.

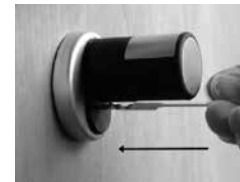

- 2 Turn the key 90° clockwise. If required, move the outer knob slightly to the right and left in order to release the mechanism.

- 3 Turn the outer knob. The lock opens when fully turned at the latest.

Turn the key to its initial position and take it out. To close the emergency lock, the knob shall be turned twice fully in both directions.

Disposal

Dear customer,
Please help us avoid unnecessary waste.
Should you intend to dispose of this device at any time, please remember that many components of this device contain valuable materials, which can be recycled.



Please be aware that electrical and electronic equipment and batteries shall not be disposed of as household waste, but rather collected separately. Please obtain information on the collecting points for electrical waste from the responsible authority of your municipality.



If you have any questions concerning the EC declaration of conformity, please use info@burg.biz



**BURG
WÄCHTER**

Serrure électronique TSE | BUSINESS

SET 5011 PINCODE



SET 5012 FINGERSCAN



SET 5013 E-KEY



Génialement sûr.
Génialement simple.



fr Instruction de montage
et mode d'emploi

BA/MA TSE Set 5000 dp/fsc 11/2015

BURG-WÄCHTER KG
Altenhofer Weg 15
58300 Wetter
Germany

www.burg.biz

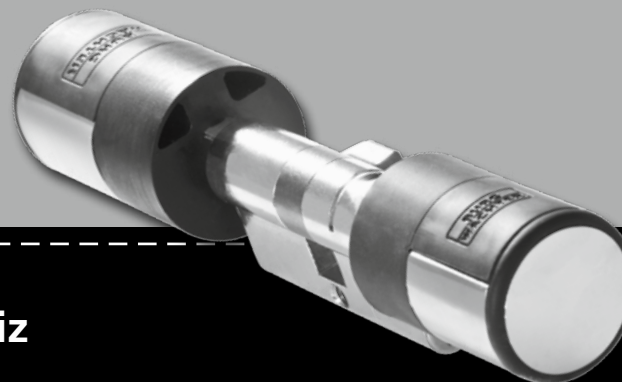

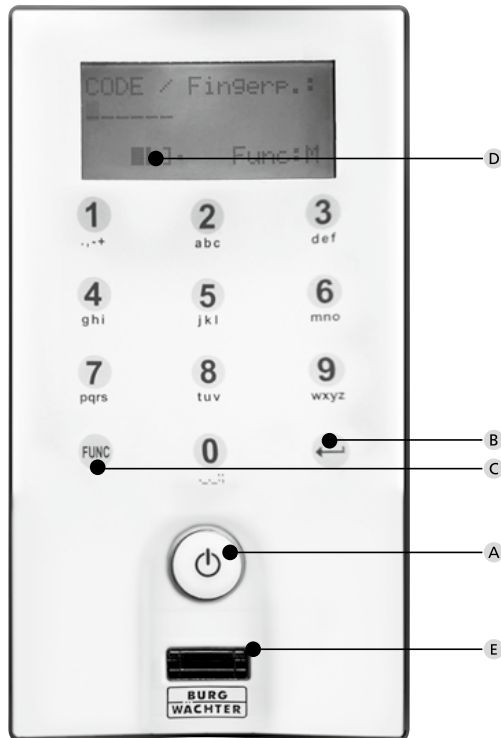

TSE Keypad FS

Figure

A Touche ON

Mise en marche du clavier pour entrer un code d'ouverture.

B Touche Enter

Sélectionner une option de menu.

C Touche de fonction

La touche de fonction vous permet d'accomplir diverses actions selon l'état actuel du clavier. La fonction qui est momentanément active s'affiche sur le display.

1) Passage au niveau de menu de programmation

Dès que le symbole «Func:M» s'affiche sur le display, vous pouvez accéder au menu en appuyant sur la touche «Function». Dans le menu, vous disposez, au moyen des touches «1» et «2» d'une fonction de déroulement qui vous permet de naviguer dans le menu.

2) Effacer une entrée

Dès que le symbole «Func:C» s'affiche sur le display, vous pouvez effacer la dernière entrée en appuyant sur la touche «Function».

3) Passage au niveau précédent de programmation / retour

Quand vous êtes dans le menu, le symbole «Func:<» apparaît sur le display. En appuyant sur la touche «FUNC» vous pouvez retourner immédiatement au niveau précédent du menu.

D Affichage batterie

■■■■ Batterie pleine [\] Batterie épuisée

L'état des batteries de l'unité de cylindre et du clavier s'affiche sur le display. L'affichage sur le display se réfère aux batteries dont la charge est la plus basse. En cas de batterie épuisée, le message suivant s'affiche sur le display:

Remplacer la batterie du clavier respectivement la batterie du bouton.

Quand la batterie a été changée et qu'un code d'ouverture a été entré deux fois, l'état de batterie actuellement le plus bas s'affiche sur le display. Un seul jeu de batteries ayant été changé, il est possible que l'affichage du display indique «charge non pleine» malgré le changement. Si vous ne changez pas les batteries malgré l'affichage qui vous invite à le faire, vous devrez entrer le code valable d'ouverture une seconde fois pour ouvrir la porte. En même temps la diode sur le bouton intérieur clignote 5 fois et cela 5 fois successivement. De cette manière vous pourrez encore ouvrir la porte environ 50 fois. Ensuite la porte ne peut plus être ouverte qu'avec le code administrateur. Il faut maintenant changer les batteries, sinon vous ne pourrez plus ouvrir la porte.

E Capteur Fingerscan

Pour enregistrer les empreintes digitales et pour ouvrir la porte avec les doigts autorisés.

Cher client,

Merci d'avoir choisi le système électronique de fermeture TSE série 5000 de BURG-WÄCHTER. Ce système a été conçu et fabriqué avec les moyens techniques les plus récents et satisfait les exigences de sécurité les plus hautes. Le montage du cylindre électronique ne pose aucun problème. On l'installe sans perçage ni pose de câbles sur toute porte ayant une perforation pour cylindre profilé jusqu'à une épaisseur de porte de 120 mm (60/60 mm mesurée au milieu de la vis de fixation). Le cylindre électronique convient aussi bien à une nouvelle installation qu'à un équipement supplémentaire.

En outre, vous pouvez choisir entre les options les plus diverses, par ex. le médium d'identification que vous désirez utiliser. Pour plus de détails veuillez consulter les pages suivantes.

Enlever la bande de sécurité de la batterie sur le bouton intérieur afin de mettre le cylindre sous tension.

Important: Veuillez lire le mode d'emploi en entier avant de commencer la programmation. Nous vous souhaitons de profiter pleinement de votre nouveau système de fermeture.

TSE Set 5011 PINCODE

La commande du cylindre électronique se fait au moyen d'un code à 6 chiffres. On peut en plus utiliser en option la clé radio TSE 5103 E-KEY.

Fonctions TSE 5011 PINCODE (fabrication de série)

- Nombre d'utilisateurs : jusqu'à 48
- On peut aussi attribuer à chaque utilisateur de Pin-Code (sauf à l'administrateur) une E-KEY.

Médiums optionnels de fermetur

- Clé radio TSE 5103 E-KEY

Fonctions supplémentaires au moyen du logiciel

optionnel TSE, par ex.:

- Administration des utilisateurs
- Fonction de temps et de calendrier
- Attribution des droits
- Fonction d'historique

Code administrateur

- Code administrateur- code usine 1-2-3-4-5-6 (à modifier absolument)

Signalisation optique

Sur le bouton de porte, côté intérieur, se trouve une signalisation optique sous forme de diode. Cette diode vous fournit les informations suivantes:

- 1 x brièvement: La serrure s'ouvre
- 2 x brièvement: La serrure se ferme
- toutes les 5 sec. 1 x brièvement : Ouverture permanente activée
- 1 x brièvement, 1 x long, 2 sec. pause, répétition: Serrure en mode de programmation
- 5 x brièvement, 2 sec. pause, répétition pendant 20 sec. batterie épuisée

Données techniques

| | |
|--|--|
| Temps de blocage: | Après 3 fausses entrées 1 minute, ensuite trois minutes chaque fois |
| Affichage: | Réglable en 12 langues |
| Power supply for keypad | 2 x MIGNON LR6 AA ALKALINE |
| Alimentation électrique du clavier: | 2 x MIGNON LR6 AA ALKALINE |
| Conditions atmosphériques autorisées* | entre – 15° C et + 50 ° C humidité relative de l'air jusqu'à 93% (non condensant) <i>Marge de température: Entre -20° et + 50° C</i> <i>En cas de brusques changements de température le display peut réagir lentement respectivement s'assombrir.</i> |
| Keypad protection | IP65 |

*Si la température sort de la marge indiquée, un avertissement correspondant s'affiche sur le display. Veuillez prendre les mesures appropriées!

TSE Set 5012 FINGERSCAN

La commande du cylindre électronique se fait au moyen d'un doigt qui a été scanné. Vous pouvez également commander le cylindre en entrant le code à 6 chiffres respectivement au moyen de la E-KEY TSE 5103 optionnelle.

On peut programmer jusqu'à 24 doigts avec le clavier. Les utilisateurs sont établis séparément (USER XXX_FP). Si un utilisateur de Fingerscan possède en plus un code ou une E-KEY, celui-ci doit être établi séparément.

Attention! Ne pas nettoyer le scanner de doigt avec des produits de nettoyage. Veuillez utiliser un linge humide!

Fonctions TSE 5012 FINGERSCAN (fabrication de série)

- Nombre d'utilisateurs : jusqu'à 48, nombre de Fingerscans : jusqu'à 24
- On peut aussi attribuer une E-KEY à chaque utilisateur de Code (sauf à l'administrateur).
- On peut aussi attribuer un code à chaque utilisateur de E-KEY

Médiums optionnels de fermeture

- TSE 5103 E-KEY

Fonctions supplémentaires au moyen du logiciel optionnel

TSE, par ex. :

- Administration des utilisateurs
- Fonction de temps et de calendrier
- Attribution des droits
- Fonction d'historique

Code administrateur

- Code administrateur- code usine 1-2-3-4-5-6 (à modifier absolument)

Signalisation optique

Sur le bouton de porte, côté intérieur, se trouve une signalisation optique sous forme de diode. Cette diode vous fournit les informations suivantes :

- 1 x brièvement: La serrure s'ouvre
- 2 x brièvement: La serrure se ferme
- toutes les 5 sec. 1 x brièvement: Ouverture permanente activée
- 1 x brièvement, 1 x long, 2 sec. pause, répétition: Serrure en mode de programmation
- 5 x brièvement, 2 sec. pause, répétition pendant 20 sec. batterie épuisée

Données techniques

| | |
|--|--|
| Temps de blocage | Après 3 fausses entrées 1 minute, ensuite trois minutes chaque fois |
| Affichage | Réglable en 12 langues |
| Alimentation électrique du clavier | 2 x MIGNON LR6 AA ALKALINE |
| Alimentation électrique du cylindre | 2 x MIGNON LR6 AA ALKALINE |
| Conditions atmosphériques autorisées* | entre - 15° C et + 50 ° C humidité relative de l'air jusqu'à 93% (non condensant) <i>Marge de température: Entre -20° et + 50° C</i> <i>En cas de brusques changements de température le display peut réagir lentement respectivement s'assombrir.</i> |
| Protection du clavier | IP55 |

*Si la température sort de la marge indiquée, un avertissement correspondant s'affiche sur le display. Veuillez prendre les mesures appropriées!indicated on the display.

TSE Set 5013 E-KEY

La commande du cylindre électronique se fait au moyen d'une clé radio E-KEY. Le principe de fonctionnement est semblable à celui du système de fermeture d'une voiture. Pour actionner le cylindre il suffit d'appuyer une fois sur le bouton. On peut programmer la E-KEY au moyen d'un Keypad ou d'un logiciel TSE. La portée de la E-KEY est de 3 m.

Fonctions TSE 5003 E-KEY (fabrication de série)

– Nombre d'utilisateurs : jusqu'à 48

Médiums optionnels de fermeture

- TSE 5151 Keypad PIN
- TSE 5152 Keypad FS (24 Fingerscans possibles)

Fonctions supplémentaires au moyen du logiciel optionnel TSE, par ex.:

- Administration des utilisateurs
- Fonction de temps et de calendrier
- Attribution des droits
- Fonction d'historique

Code administrateur

Le code est livré séparément sur un autocollant. Veuillez conserver celui-ci soigneusement! **Attention:** En cas de perte la reprogrammation respectivement l'utilisation de toutes les fonctions administrateur devient impossible.

Alimentation en tension du cylindre

– 2 x MIGNON LR6 AA ALKALINE

Alimentation en tension de la E-KEY

– 1 x CR 2032

Signalisation optique

Sur le bouton de porte, côté intérieur, se trouve une signalisation optique sous forme de diode. Cette diode vous fournit les informations suivantes:

- 1 x brièvement: La serrure s'ouvre
- 2 x brièvement: La serrure se ferme
- toutes les 5 sec. 1 x brièvement: Ouverture permanente activée
- 1 x brièvement, 1 x long, 2 sec. pause, répétition: Serrure en mode de programmation
- 5 x brièvement, 2 sec. pause, répétition pendant 20 sec. batterie épuisée

Ouvrir

Le TSE peut selon la déclinaison être commandé par un code numérique à 6 chiffres, par l'empreinte digitale ou clé radio E-KEY.

Ouvrir avec un code pin

- Appuyez sur la « touche  »
- Saisissez le code pin à 6 chiffres (réglage d'usine (1-2-3-4-5-6). « Veuillez tourner la molette » apparaît à l'écran et la LED intégrée au cylindre clignote une fois en cas d'ouverture.
- Tournez la molette du cylindre

Ouvrir avec la TSE E-KEY

- Appuyez sur le bouton du TSE E-KEY. La led dans le cylindre clignote une fois lorsque l'ouverture est couronnée de succès
- Tournez la molette du cylindre

Veillez noter que le clavier ne doit pas être mis en service au préalable avec la touche  lors du processus d'ouverture avec une TSE E-Key.

Ouvrir avec une empreinte digitale

- Appuyez sur la « touche  »
- Glissez de haut en bas le doigt enregistré au milieu du capteur « Veuillez tourner la molette » apparaît à l'écran et la LED intégrée au cylindre clignote une fois en cas d'ouverture.
- Tournez la molette du cylindre

Description des fonctions de menu

Suit la description des fonctions pour les produits TSE 5011 et TSE 5012.

Menu Modification de code

Changement du code administrateur ainsi que du code utilisateur

- Mettez le clavier en service avec la touche \odot
- Appuyez ensuite sur FUNC, le menu / modification de code apparaît
- Confirmer la sélection avec \leftarrow
- À l'aide des touches 1 et/ou 2 vous pouvez défiler l'écran jusqu'à ce que l'administrateur/l'utilisateur dont le code doit être changé, soit affiché.
- Validez avec \leftarrow
- Saisissez le code actuellement valable (l'ancien) et appuyez sur \leftarrow
- Saisissez le nouveau code et confirmez avec \leftarrow
- Répétez la saisie et confirmez à nouveau avec \leftarrow
- En cas de saisie correcte, « Modification du code réalisée » apparaît

Menu Langue / Language Réglage de langue

- Mettez le clavier en service avec la touche \odot
- Appuyez ensuite sur FUNC, le menu / modification de code apparaît
- Faites défiler le menu avec la touche 2 jusqu'à ce que le menu ci-dessus apparaisse
- Validez avec \leftarrow
- Faites défiler à l'aide des touches 1 et/ou 2 jusqu'à ce que la langue souhaitée apparaisse
- Validez avec \leftarrow

Menu Administrateur

Différents sous-menus sont à votre disposition dans le menu d'administrateur.

Sous-menu Créer un utilisateur avec code

- Mettez le clavier en service avec la touche \odot
- Appuyez ensuite sur FUNC, le menu / modification de code apparaît
- Faites défiler le menu avec la touche 2 jusqu'à ce que le menu d'administrateur apparaisse
- Validez avec \leftarrow
- Le point de menu « Créer util. » apparaît
- Validez avec \leftarrow
- Faites défiler le menu avec la touche 2 jusqu'à ce que « Créer un utilisateur : Code » apparaisse
- Validez avec \leftarrow
- Saisissez le code administrateur, pour obtenir le droit de programmation
- Le prochain emplacement mémoire disponible apparaît (p.ex. USER.003)
- Saisissez le code à 6 chiffres et confirmez deux fois avec \leftarrow
- « Les données ont été enregistrées » apparaît à l'écran

Sous-menu Créer un utilisateur avec E-Key

- Mettez le clavier en service avec la touche \odot
- Appuyez ensuite sur FUNC, le menu / modification de code apparaît
- Faites défiler le menu avec la touche 2 jusqu'à ce que le menu d'administrateur apparaisse
- Validez avec \leftarrow
- Le point de menu « Créer util. » apparaît
- Validez avec \leftarrow
- Faites défiler le menu avec la touche 2 jusqu'à ce que le menu « Créer : E-Key » apparaisse
- Validez avec \leftarrow
- Saisissez le code administrateur, pour obtenir le droit de programmation
- La case mémoire la plus proche s'affiche (par ex. UTILISATEUR.003), appuyez sur \leftarrow
- Mettez la E-KEY en mode de programmation (voir mode d'emploi E-KEY)
- Confirmez ensuite deux fois avec \leftarrow
- Maintenez le transpondeur à connecter sur la face frontale de la molette
- « Les données ont été enregistrées » apparaît à l'écran

Sous-menu Créer un utilisateur avec empreinte digitale

- (La fonctionnalité n'est active qu'avec TSE Empreinte et avec le clavier TSE FS)
- Mettez le clavier en service avec la touche \odot
- Appuyez ensuite sur FUNC, le menu / modification de code apparaît
- Faites défiler le menu avec la touche 2 jusqu'à ce que le menu d'administrateur apparaisse
- Validez avec \leftarrow
- Le point de menu « Créer util. » apparaît
- Validez avec \leftarrow
- Faites défiler le menu avec la touche 2 jusqu'à ce que le menu « Créer : Empreinte digitale » apparaisse
- Validez avec \leftarrow
- Saisissez le code administrateur, pour obtenir le droit de programmation
- « Poser le doigt » apparaît à l'écran
- Glissez plusieurs fois, de haut en bas le doigt à enregistrer au milieu du capteur (le nombre de passages est compté à l'écran)
- « Utilisateur XXX_FP enregistré correctement » apparaît à l'écran

Sous-menu Attribuer une E-KEY

- Cette fonction vous permet d'attribuer ultérieurement une clé radio E-KEY à un utilisateur déjà existant. Procédez comme suit:
- Mettez le clavier en service avec la touche \odot
- Appuyez ensuite sur FUNC, le menu / modification de code apparaît
- Faites défiler le menu avec la touche 2 jusqu'à ce que le menu d'administrateur apparaisse
- Validez avec \leftarrow
- Faites défiler le menu avec la touche 2 jusqu'à ce que la mention « Attribuer E-key » apparaisse
- Saisissez le code administrateur, pour obtenir le droit de programmation
- Faites défiler le menu jusqu'à l'utilisateur auquel vous désirez attribuer une E-KEY et appuyez 2 fois sur \leftarrow
- Mettez l'E-KEY en mode programmation (voir instructions E-KEY)
- Quand l'E-KEY est en mode programmation, appuyez sur le bouton \leftarrow du clavier.
- « Les données ont été enregistrées » apparaît à l'écran

Sous-menu Supprimer

- Vous avez la possibilité de supprimer avec ce menu un utilisateur ou un E-KEY.
- Mettez le clavier en service avec la touche \odot
- Appuyez ensuite sur FUNC, le menu / modification de code apparaît
- Faites défiler le menu avec la touche 2 jusqu'à ce que le menu d'administrateur apparaisse
- Validez avec \leftarrow
- Faites défiler le menu avec la touche 2 jusqu'à ce que le menu « Supprimer » apparaisse
- Saisissez le code administrateur, pour obtenir le droit de programmation
- Faites défiler le menu jusqu'à l'utilisateur ou l'identification du média (E-KEY) que vous souhaitez supprimer, et actionnez la sélection 2 x avec \leftarrow
- « Enregistrement supprimé » apparaît à l'écran

Sous-menu Fonctions de temps

C'est ici qu'on règle l'heure et la date

• Réglage de l'heure:

- Mettez le clavier en service avec la touche \odot
- Appuyez ensuite sur FUNC, le menu / modification de code apparaît
- Faites défiler le menu avec la touche 2 jusqu'à ce que le menu d'administrateur apparaisse
- Validez avec \leftarrow
- Faites défiler le menu avec la touche 2 jusqu'à ce que le menu « Fonctions de temps » apparaisse
- Validez avec \leftarrow
- Apparaît alors „Heure...“
- Validez avec \leftarrow
- Saisissez le code administrateur, pour obtenir le droit de programmation
- Entrez l'heure (2 chiffres), confirmez avec \leftarrow
- Entrez les minutes (2 chiffres), confirmez avec \leftarrow
- « Les données ont été enregistrées » apparaît à l'écran

• Réglage de la date:

- Mettez le clavier en service avec la touche \odot
- Appuyez ensuite sur FUNC, le menu / modification de code apparaît
- Faites défiler le menu avec la touche 2 jusqu'à ce que le menu d'administrateur apparaisse
- Validez avec \leftarrow
- Faites défiler le menu avec la touche 2 jusqu'à ce que le menu « Fonctions de temps » apparaisse
- Validez avec \leftarrow
- Apparaît alors „Heure...“, appuyez sur la touche 2 et „Date...“ s'affiche
- Saisissez le code administrateur, pour obtenir le droit de programmation
- Entrez le jour (2 chiffres), confirmez avec \leftarrow
- Entrez le mois (2 chiffres), confirmez avec \leftarrow
- Entrez l'année (2 chiffres), confirmez avec \leftarrow
- « Les données ont été enregistrées » apparaît à l'écran

Sous-menu TSE-Setup

Réglages généraux du système

• Canal radio

Ici on peut régler le canal radio (12 canaux au choix). Ceci peut s'avérer nécessaire quand le canal radio est déjà occupé par une autre application par ex. W-LAN ce qui pourrait causer des dérangements.

Dans ce cas veuillez choisir un autre canal éloigné d'au moins 3 canaux.

• Priorité

Si après plusieurs actionnements de la E-KEY la porte en question ne se débloque pas, cette fonction peut augmenter la priorité de la porte.

Inversement, il peut, en ce cas, être recommandable de réduire la priorité de portes se trouvant dans l'environnement immédiat.

• Réorganiser

Il est recommandé d'appeler cette fonctionnalité si plusieurs utilisateurs doivent être supprimés.

– Mettez le clavier en service avec la touche 

– Appuyez ensuite sur FUNC, le menu / modification de code apparaît

– Faites défiler le menu avec la touche 2 jusqu'à ce que le menu d'administrateur apparaisse

– Validez avec 

– Faites défiler le menu avec la touche 2 jusqu'à ce que le menu « TSE-Setup » apparaisse

– Validez avec 

– Le point de menu « TSE-Setup Réorganisation » apparaît

– Validez avec 

– Saisissez le code administrateur, pour obtenir le droit de programmation

– « Réorganisation en cours » apparaît

• Connexion

Lors du changement de cylindre ou de clavier les deux unités doivent être accordées l'une à l'autre pour que la communication soit possible.

Connexion d'un clavier

– Mettez le clavier en service avec la touche 

– Appuyez ensuite sur FUNC, le menu / modification de code apparaît

– Vous pouvez faire défiler le menu avec les touches 1 et/ou 2 jusqu'au menu d'administrateur

– Validez avec 

– Vous pouvez faire défiler le menu avec les touches 1 et/ou 2 jusqu'à ce que le menu « TSE-Setup » apparaisse

– Validez avec 

– Vous pouvez faire défiler le menu avec les touches 1 et/ou 2 jusqu'à ce que le menu « Connexion TSE-Setup » apparaisse

– Validez avec 

– Saisissez le code administrateur de l'unité à programmer

– « Les données ont été enregistrées » apparaît à l'écran après la connexion réussie

Attention ! Assurez-vous qu'aucune autre unité secuENTRY sous tension ne se trouve à proximité immédiate lors de la connexion d'un nouveau clavier et/ou d'un nouveau cylindre car il pourrait être interpellé à tort. En cas de doute, ces unités doivent être mises hors tension (retirez les batteries).

• Mode économie d'énergie

En activant le mode économie d'énergie, une consommation optimale de l'énergie est garantie. Le mode économie d'énergie peut être activé ou non. Lorsque le mode est activé, aucune programmation de l'unité peut-être fait via le logiciel PC.

Lors de la livraison, le mode économie d'énergie est activé, c'est-à-dire que si vous désirez programmer celui-ci via le logiciel PC, le mode économie d'énergie doit être désactivé.

Activation du mode économie d'énergie

– Mettez le clavier en service avec la touche 

– Appuyez ensuite sur FUNC, le menu / modification de code apparaît

– Vous pouvez faire défiler le menu avec les touches 1 et/ou 2 jusqu'au menu d'administrateur

– Validez avec 

– Vous pouvez faire défiler le menu avec les touches 1 et/ou 2 jusqu'à ce que le menu « TSE-Setup » apparaisse

– Validez avec 

– Faites défiler le menu avec les touches 1 et/ou 2 jusqu'à ce que le menu « Power save » apparaisse

– Validez avec 

– Saisissez le code administrateur de l'unité à programmer

– Grâce aux touches 1 et 2, vous pouvez par exemple désactiver le mode économie d'énergie

– Validez avec 

– « Les données ont été enregistrées » apparaît à l'écran

Sous-menu FS-Reset

(Fonction uniquement activé pour l'unité TSE)

Tous les Fingerscans enregistrés sont effacés, cependant les utilisateurs correspondants demeurent. En cas d'erreurs répétées lors de l'utilisation du Fingerscan, sélectionnez ce menu et suivez les indications affichées sur le display.

Menu Synchronisation E-KEY

Cette option de menu permet d'ajuster le canal radio de la E-KEY sur celui de l'unité d'entrée. Cette fonction devient nécessaire dès que le canal radio du cylindre est modifié bien qu'il y ait encore des E-KEYs qui fonctionnent sur l'ancien réglage de canal radio.

– Mettez le clavier en service avec la touche 

– Appuyez ensuite sur FUNC, le menu / modification de code apparaît

– Vous pouvez faire défiler le menu avec les touches 1 et/ou 2 jusqu'à ce que le menu « Synchronisation E-KEY » apparaisse

– Validez avec 

– Saisissez le code administrateur de l'unité à programmer

– « Les données ont été enregistrées » apparaît à l'écran après la connexion réussie

Attention ! Assurez-vous qu'aucune autre unité secuENTRY sous tension ne se trouve à proximité immédiate lors de la connexion d'un nouveau clavier et/ou d'un nouveau cylindre car il pourrait être interpellé à tort. En cas de doute, ces unités doivent être mises hors tension (retirez les batteries).

Menu Info

Le numéro de version et le numéro de série du système sont affichés sur cette fonctionnalité. Pour des raisons de sécurité le numéro de série complet n'est affiché qu'en mode d'administrateur.

– Mettez le clavier en service avec la touche 

– Appuyez ensuite sur FUNC, le menu / modification de code apparaît

– Faites défiler le menu avec la touche 2 jusqu'à ce que le menu d'informations apparaisse

– Validez avec 

– Les numéros de série du clavier (EA) et du cylindre (AA) sont affichés.

Remarque: Pour des raisons de sécurité le numéro de série (AA) complet du cylindre n'est affiché qu'après la saisie du mot de passe valable d'administrateur.

Mode d'emploi TSE E-KEY

La E-KEY est un émetteur qui débloque le cylindre. On peut programmer la E-KEY au moyen d'un Keypad ou d'un logiciel TSE. La portée de l'E-KEY est de 3 m. Le principe de fonctionnement est semblable à celui du système de fermeture d'une voiture. Pour actionner le cylindre il suffit d'appuyer une fois sur la touche.

Fonctions de la E-KEY

Ouverture de porte:

– 1 x brièvement, la diode verte clignote

– Fonction automatique (seulement en combinaison avec Keypad)

– Appuyer sur la touche pendant 6 sec. la diode verte clignote deux fois brièvement

– Mode permanent (seulement en combinaison avec le logiciel optionnel)

– appuyer 2 fois, la diode verte clignote chaque fois 2 fois brièvement

En mode automatique il est possible d'ouvrir la porte rien qu'en appuyant sur la touche  du Keypad. Pour cela le E-KEY doit se trouver à proximité. Après 15 minutes cette fonction se désactive automatiquement.

En mode permanent, la porte est débloquée pour la durée définie dans le logiciel et ce sans entrée d'un code d'ouverture. Si on entre un code d'ouverture pendant cette période, l'ouverture permanente est annulée.

Mode de programmation:

Le mode de programmation a trois fonctions:

– Enregistrement des E-KEYs au moyen d'un Keypad ou d'un logiciel TSE.

– Synchronisation du réglage de canal radio de l'E-KEY avec celui du réglage de canal dans la serrure.

– Recherche de l'E-KEY dans le logiciel TSE.

Programmer la E-KEY

Lors de la toute première programmation du E-KEY, veuillez, après y avoir été invité par le clavier ou le logiciel, appuyer une fois sur le bouton (la diode verte clignote). Pour les programmations ultérieures du E-KEY, veuillez appuyer chaque fois sur le bouton pendant 10 sec. jusqu'à ce que la diode verte ait cligné 3 fois consécutives. Ensuite relâcher le bouton.

Remarque:

Si, après avoir appuyé une fois sur le bouton de l'E-KEY, vous constatez que l'ouverture de la porte est retardée de 3 à 7 secondes et que simultanément la diode rouge clignote, il faut changer immédiatement la batterie (CR2032). Si, après avoir appuyé une fois sur le bouton du E-KEY, vous constatez que la porte ne s'ouvre qu'après 3 à 7 secondes sans clignotement de la diode rouge, il faut changer les batteries dans le cylindre (2x 1,5V LR06 Alcaline). Ceci vaut également pour le clavier, s'il y en a un.

Changement de batterie du E-KEY

- 1 Ouvrez le couvercle du boîtier en levant prudemment le mécanisme d'enclenchement.
- 2 Soulevez la natte de silicone et changez la batterie.
- 3 Rabattez la natte de silicone et refermez le boîtier.



Montage du clavier

Le clavier n'est compris que dans le set TSE Business PINCODE et TSE Business FINGERPRINT

Attention ! Veuillez à ce que le clavier ne soit pas directement fixé sur la porte afin de ne pas transmettre de vibrations lors de la fermeture de la porte. La membrane fixée sur la face arrière du clavier ne doit en aucun cas être obturée par de la colle et/ou d'autres substances ! Un échange d'air doit aussi être possible après le montage !

- Déterminez la position de fixation du clavier. Pour cela, saisissez à l'emplacement choisi, un code d'ouverture (p.ex. code Pin, empreinte digitale...) et vérifiez si la serrure peut être ouverte.
- Placez le clavier en conséquence.

À vous de choisir si vous voulez coller directement le support mural sur le mur ou si vous souhaitez le visser. Les trous oblongs dans le support mural permettent un placement précis.

Si vous devez coller le support mural directement, veuillez absolument à une surface propre qui doit être exempte p. ex. des films de silicone, de matière grasse et de produits pétroliers ou de toute autre particule de saleté. Enlevez complètement la feuille de protection des pastilles adhésives, collez toutes les pastilles sur le support mural et appuyez-le solidement dans la position souhaitée.

Notez lors de l'assemblage à des températures plus basses que la force de collage finale à 20°C n'est atteinte qu'après 72 h, auquel cas la chaleur accélère le processus (la force de collage finale est atteinte p. ex. après une heure à 65°C).

En collant la plaque de maintien sur le cache-vue en couleur, les conditions énumérées ci-dessus restent valables en ce qui concerne la propreté de la surface et la force de collage des pastilles adhésives.

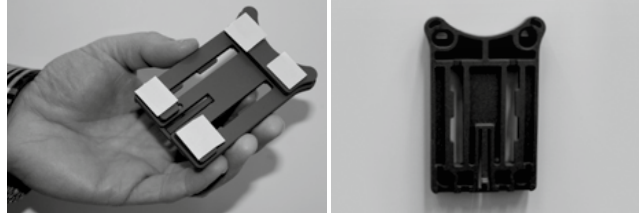

Afin d'obtenir une apposition sans poche d'air de la feuille de protection cache-vue en couleur, procédez comme suit :

- Mettez un peu d'eau avec quelques gouttes de liquide vaisselle dans un verre, remuez-le prudemment sans mousser, et humidifiez ainsi la surface sur laquelle la feuille doit être collée.
- Relevez 1 cm de la feuille de protection blanche dans un angle, et ajustez la feuille. Décollez prudemment ce coin et recollez-le pour corriger le positionnement.
- Appliquez maintenant la feuille collante p. ex. avec une spatule en matière plastique, depuis la partie collée vers la couche protectrice de la feuille restant à coller.

Attention! Utilisez juste assez de liquide que nécessaire.

- Glissez le clavier par le haut sur le support jusqu'à ce que les encoches de blocage de la plaque de base s'enclenchent dans le boîtier du clavier. Le clavier est ainsi sécurisé contre un enlèvement non autorisé.
- Faites un test de fonctionnalité de l'unité avec la porte ouverte. Saisissez pour cela plusieurs fois un code d'ouverture (p.ex. code Pin, empreinte digitale...).



Changement de batterie du clavier

- Enlever le couvercle de batterie en dévissant les 2 vis (Torx 8)



- Enlevez le couvercle de batteries en tirant vers le bas jusqu'à celui-ci s'ouvre complètement et changez les batteries.



En plaçant les batteries veuillez respecter la polarité représentée dans le boîtier.



- Afin de refermer le couvercle, veuillez d'abord positionner celui-ci du côté des trous des vis puis ensuite presser de l'autre côté jusqu'à ce que la pression s'enclenche.

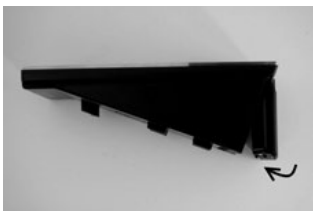

– Veuillez ensuite revisser le couvercle de batterie.



Attention ! Veuillez à ne pas coincer le câble. Veuillez au positionnement correct du joint torique.

Nettoyage

Grâce à la structure de surface du clavier, il n'y a presque aucune adhésion de la saleté. On nettoie les surfaces empoussiérées ou encrassées avec un linge humide.

N'employer aucun nettoyant contenant de l'alcool (alcool à brûler, SIDOLIN® ou autres) ni un nettoyant agressif (acétone, ou autre) car ils peuvent endommager la surface ou le capteur.

Instructions de montage du cylindre TSE

Vous trouverez ci-après l'explication du montage du cylindre TSE. Veuillez lire ces instructions de montage attentivement jusqu'au bout avant de procéder au montage. Conservez soigneusement ces instructions.

Le cylindre a un système spécial d'enclenchement qui vous permet de l'utiliser sur des portes d'une épaisseur allant jusqu'à 120 mm (60/60 mm mesurée à partir du milieu de la vis de fixation). Il n'est pas nécessaire de mesurer au préalable.

Attention:

Veillez à ce que le bouton intérieur ne reçoive aucun choc, ce qui risquerait de le briser. La serrure ne doit être ni graissée ni huilée.

La fixation des boutons se fait au moyen d'une vis sans tête intégrée au bouton.

Attention: Ne retirez jamais le bouton intérieur complètement de l'axe, dans ce cas l'électronique se trouverait détruite! Le goujon fileté qui garantit l'enclenchement sur l'arbre ne doit être desserré que très peu, il reste toujours à l'intérieur du bouton de plastique et empêche de retirer celui-ci!

Côté extérieur

Côté intérieur

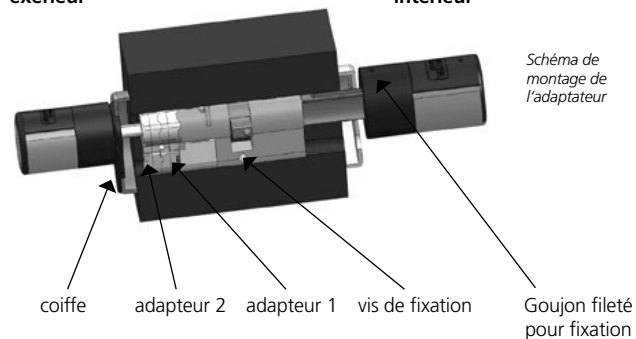

Remarque:

The base size of the cylinder is 30 mm per side. When delivered, the cylinder is completely collapsed (the smallest door thickness). Before you insert the cylinder into the door, you should adjust it to your door thickness.

Pour le montage procéder ainsi:

- 1 Estimation approximative de l'épaisseur de la porte (ferrures comprises)
- 2 Retirez le bouton extérieur de l'axe et faites glisser le bouton intérieur sur les encoches (à 2,85 mm d'intervalle) pour obtenir la position souhaitée.

Attention: Ne retirez jamais le bouton intérieur complètement de l'axe, ceci peut endommager l'électronique.

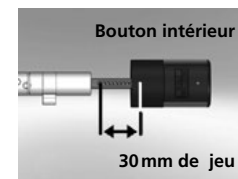

Figure déplacement du bouton intérieur

- 3 Selon l'épaisseur de la porte vous pouvez poser des adaptateurs sur la face extérieure pour obtenir un meilleur guidage de la clé de secours.

Les combinaisons suivantes sont possibles:

| Intervalle vis de fixation – ferrure côte extérieur (en mm) | Adaptateur 1 | Adaptateur 2 |
|---|--------------|--------------|
| < 43 | – | – |
| 44 – 53 | X | – |
| 54 – 60 | X | X |

Tab. 1: Distance vis de fixation – ferrure (en mm) côté extérieur et adaptateurs requis

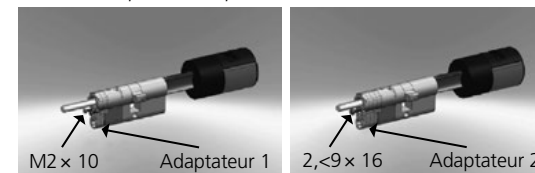

- 4 Pousser le cylindre TSE de l'intérieur vers l'extérieur dans la serrure encastrée dans la porte et visser la vis de fixation.



5 Pousser le bouton intérieur le long de l'axe pour atteindre la distance souhaitée. S'assurer que la distance entre bouton et ferrure est d'au moins 1mm. Fixer ensuite le bouton au-dessus de la vis inbus.

6 Avant de fixer le bouton extérieur, veuillez décider si vous allez utiliser le cache prévu pour masquer la découpe du cylindre profilé lequel fait partie de la livraison. Dans ce cas retirez la feuille de protection et fixez le cache dans l'ouverture de la serrure.



7 Poussez le bouton extérieur sur l'axe pour obtenir la position souhaitée et le fixer à une distance d'au moins 1 mm de la ferrure avec la vis de fixation.



8 Le test de fonctionnement doit être fait uniquement quand la porte ouverte.

Changement de batterie du bouton (face intérieure)

1 Dévissez avec la clé Allen le goujon fileté qui se trouve sur le couvercle du cylindre. On ne peut la tourner que jusqu'à ouverture du couvercle, elle ne tombe pas.

2 Ouvrez le couvercle

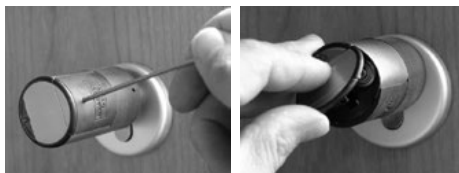

3 Changez les batteries. Respecter la polarité représentée sur le boîtier.

4 Remonter le couvercle.

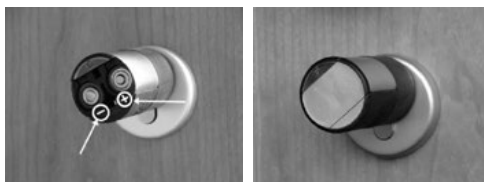

Fonction de la clé de secours (face extérieure)

La clé de secours vous permet d'ouvrir en cas de dérangement du système.

1 Ouvrir l'articulation de la clé de secours et introduire la clé dans la fente qui se trouve sur le cache.

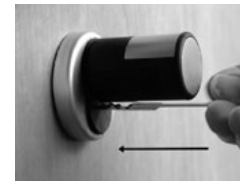

2 Tourner la clé de 90 ° dans le sens des aiguilles d'une montre. Tourner en même temps légèrement le bouton extérieur de la porte vers la droite et vers la gauche pour débloquer le mécanisme.

3 Tourner le bouton extérieur de la porte. La porte s'ouvre au plus tard après un tour complet.

Tourner la clé en sens inverse et retirez-la. Pour fermer la serrure de secours tourner le bouton de porte deux fois dans les deux directions.

Liquidation

Cher client,

Veuillez aider à éliminer les déchets. Si, à un moment, vous avez l'intention de liquider le dispositif, veuillez considérer que plusieurs parties de ce dispositif sont en matières précieuses qui peuvent être recyclées.



Nous rappelons que les équipements électriques et électroniques si bien que les piles ne doivent pas être collectés avec les ordures ménagères, mais séparément. Veuillez-vous renseigner auprès de l'autorité compétente de votre ville / commune sur les points de collecte des déchets électriques.



Pour des questions concernant la Déclaration de conformité CE, veuillez vous adresser à info@burg.biz.



**BURG
WÄCHTER**

Elektronisch deurslot TSE | BUSINESS

SET 5011 PINCODE



SET 5012 FINGERSCAN



SET 5013 E-KEY



Geniaal veilig.
Geniaal eenvoudig.



nl Montage- en
gebruiksaanwijzing

BA/MA TSE Set 5000 dp/fsc 11/2015

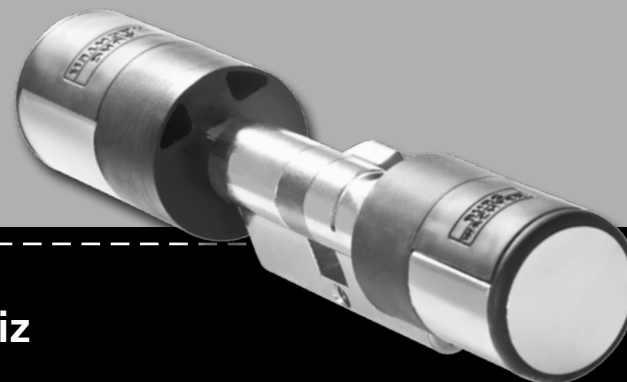

BURG-WÄCHTER KG
Altenhofer Weg 15
58300 Wetter
Germany

www.burg.biz

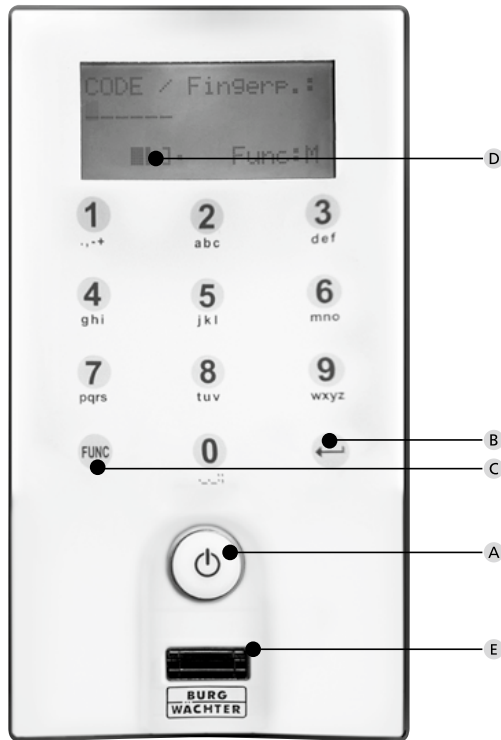

TSE Keypad FS

Afbeelding

A On- toets

Inschakelen van het toetsenbord voor het invoeren van een openingsgeheim.

B Enter - toets

Om een menupunt te kiezen.

C Functietoets

Met de functietoets kunnen verschillende acties uitgevoerd worden, afhankelijk van de betreffende status van het toetsenbord. De actieve functie wordt op de display weergegeven.

1) Betreden van het menuniveau ter programmering

Verschijnt op de display het symbool „Func:M”, dan komt u door op de toets „Functie” te drukken in het menu. In het menu heeft u met toetsen „1” en „2” een scrolfunctie ter beschikking, om door de structuur te navigeren

2) Wissen van een invoerstep

Verschijnt op de display het symbool „Func:C”, dan kunt u door op de toets „Functie” te drukken de laatste invoering wissen.

3) Betreden van het vroegere programmeerniveau / stap achteruit

Als u zich in het menu bevindt, verschijnt op de display het symbool „Func:<”. Door op de toets „Functie” te drukken, keert u in de menustructuur naar het volgende hogere niveau terug.

D Batterijindicatie

■■■■ Batterij vol [\]■ Batterij leeg

In de display worden de batterijstaten van de cilinderenheid en van de toetsenbordeenheid weergegeven. De aankondiging op de display betreft de batterijen met de laagste status. Op de display verschijnt bij een lege batterij de melding:

Bat. in het toetsenbord verwisselen resp. bat. in de knop verwisselen.

Na de uitgevoerde verwisseling en de daarop volgende dubbele invoering van het openingsgeheim wordt de actuele laagste batterijindicatie op de display aangegeven. Daar slechts een batterij verwisseld wordt, kan de indicatie ongeacht de verwisseling een „niet-volle” status weergeven.

Indien u ondanks de verwisselindicatie de batterijen niet verwisselt, moet u de geldende openingscode opnieuw invoeren om de deur open te maken.. Gelijktijdig knippert de LED aan de binnenknop 5 x 5 keer.

Op deze wijze kunt u de deur nog ongeveer 50 keren openmaken.

Daarna kan de deur alleen met administrateurcode geopend worden. De batterijen moeten nu verwisseld worden, anders kan de deur niet meer geopend worden.

E Vingercansensor

Voor het openen resp. aanleren van de bevoegde vingers.

Geachte klant,

Hartelijk bedankt, dat u voor het elektronische sluitsysteem TSE van de serie 5000 van de firma BURG-WÄCHTER heeft gekozen. Dit systeem werd volgens de nieuwste technische mogelijkheden ontwikkeld en geproduceerd en voldoet aan hoge veiligheidseisen. De elektronische cilinder kan probleemloos zonder enig boren en aanleggen van kabels gebruikt worden in elke deur met PZ-gat slot tot een deurdikte van 120 mm (60/60 mm, gemeten in het midden van de stulp Schroef). De elektronische cilinder is uitstekend geschikt voor zowel een nieuwe installatie als ook voor de beveiliging achteraf.

Verder heeft verschillende optionele mogelijkheden, bijvoorbeeld welk identmedium u kunt gebruiken. Nadere informatie hierover vindt u op de volgende pagina's.

Verwijder de veiligheidsstrook van de batterij aan de binnenknop, om de cilinder onder stroom te zetten.

Belangrijk: Lees a.u.b. de complete gebruiksaanwijzing, voordat u aan het programmeren begint. Wij wensen u veel plezier met uw nieuwe sluitsysteem.

TSE Set 5011 PINCODE

De bediening van de elektronische cilinder gebeurt via een cijfercode met 6 cijfers. Optioneel kan aanvullend de radiosleutel TSE 5103 E-KEY gebruikt worden.

TSE 5003 E-KEY Functies (standaard)

- Aantal gebruikers totaal: tot 48
- Aan iedere pincodegebruiker (behalve de administrateur) kan ook een E-KEY worden toegewezen.

Optionele sluitmedia

- Radiosleutel TSE 5103 E-KEY

Additionele functies via optionele TSE Software, bijv.:

- Gebruikersadministratie
- Tijds- en kalenderfuncties
- Toewijzing van rechten
- Geschiedenisfunctie

Administrateurcode

- fabrieksinstelling 1-2-3-4-5-6 (a.u.b. in ieder geval wijzigen)

Optische signalering

In de draaiknop aan de binnenkant van de deur bevindt zich een optische signalering in de vorm van een LED. Via deze LED ontvangt u de volgende aanwijzingen:

- 1 x kort: Het slot gaat open
- 2 x kort: Het slot gaat dicht
- om de 5 sec. 1 x kort: Permanente opening geactiveer
- 1 x kort, 1 x lang, 2 sec. pauze, herhaling: het slot in programmeermodus
- 5 x kort, 2 sec. pauze, herhaling per 20 sec. batterij in de cilinder leeg

Technische gegevens

| | |
|--|--|
| Spertijden | Na 3 x verkeerde code-invoer 1 minuut, daarna telkens 3 minuten |
| Display | In 12 talen instelbaar |
| Stroomvoorziening toetsenbord | 2 x MIGNON LR6 AA ALKALINE |
| Stroomvoorziening cilinder | 2 x MIGNON LR6 AA ALKALINE |
| Toelaatbare omgevingsvoorwaarden* | <i>-15 °C / +50 °C / tot 95 % rel. luchtvochtigheid (niet condenserend) Toelbare temperaturen: -20 °C / + 50 °C De display kan bij extreme temperatuurwisselingen langzaam reageren respectievelijk donker worden.</i> |
| Beschermingsklasse toetsenbord | IP65 |

*Indien de temperatuur het genoemde bereik overschrijdt, wordt op de display een passende waarschuwing getoond. Zorg door middel van geschikte maatregelen voor een oplossing!

TSE Set 5012 FINGERSCAN

The electronic cylinder operates using a fingerscan. In addition, the cylinder can be operated by entering the 6-digit numeric code, or also using the optionally delivered TSE 5103 E-KEY.

In add. to that, you can also use the 6-digit numeric code, as well as the TSE 5103. E-Key in order to control the cylinder.

Up to 24 fingers can be programmed using the keypad. The users are created separately (USER XXX_FP). If a code and / or an E-KEY should additionally be assigned to a user, it needs to be created separately.

Attention! The fingerscanner must not be cleaned with detergents. Please use a slightly moist cloth for this purpose.

TSE 5012 FINGERSCAN functions (standard)

- Total number of users: up to 48, out of which 24 can be programmed with fingerscan
- One E-KEY can be assigned to each code user (except administrator)
- Also a code can be assigned to every E-KEY user

Optional locking media

- TSE 5103 E-KEY

Additional functions available using the optional TSE Software, for example:

- User administration
- Time and calendar functions
- Assignment of authorisations
- History functions

Administrator code

- Factory set to 1-2-3-4-5-6 (please be sure to change it)

Optical signalling

The optical signal in form of a LED is incorporated in the knob on the inner side of the door. This LED informs you on the following:

- 1 x brief: lock has been opened
- 2 x brief: lock has been shut
- every 5 sec. 1 x brief: permanent opening activated
- 1 x brief, 1 x long, 2 sec. pause, repetition: lock in programming mode
- 5 x brief, 2 sec. pause, repetition after 20 sec.: cylinder battery empty

Technical data

| | |
|--|---|
| Blocking times | After 3 x wrong code is entered 1 minute, then always 3 minutes |
| Display | Adjustable to 12 languages |
| Power supply for keypad | 2 x MIGNON LR6 AA ALKALINE |
| Power supply for cylinder | 2 x MIGNON LR6 AA ALKALINE |
| Permissible ambient conditions* | -15 °C / +50 °C / up to 93 % rel. air humidity (noncondensing) Allowed temperature range: -20 °C / +50 °C As a result of extreme temperature changes, the display can react slowly or darken. |
| Keypad protection class | IP55 |

*In case the temperature exceeds the specified range, a corresponding warning message is indicated on the display. Provide for appropriate corrective action!

TSE Set 5013 E-KEY

De bediening van de elektronische cilinder gebeurt met de radiosleutel E-KEY. Het functieprincipe is hetzelfde als bij het sluitsysteem van een auto. Na de toets eenmaal ingedrukt te hebben, kan de cilinder bediend worden. Het daaropvolgende programmeren van de E-KEY kan via een keypad gebeuren of met behulp van een TSE-Software. Het bereik van de E-KEY bedraagt tot 3 m.

Fonctions TSE 5013 E-KEY functies (standaard)

– Aantal gebruikers totaal: tot 48

Optionele sluitmedia

- TSE 5151 Keypad PIN
- TSE 65152 Keypad FS (tot 24 fingerscans mogelijk)

Additionele functies via optionele TSE Software, bijv.:

- Gebruikersadministratie
- Tijds- en kalenderfuncties
- Toewijzing van rechten
- Geschiedenisfunctie

Administrator code

De code wordt afzonderlijk meegeleverd op een label. Bewaar de label zorgvuldig. **Let op:** Bij verlies is het omprogrammeren resp. het gebruik van alle administratiefuncties niet meer mogelijk.

Voeding cilinder

– 2 x MIGNON LR6 AA ALKALINE

Voeding E-KEY

– 1 x CR 2032

Optische signalering

In de draaiknop aan de binnenkant van de deur bevindt zich een optische signalering in de vorm van een LED. Via deze LED ontvangt u de volgende aanwijzingen:

- 1 x kort: Het slot gaat open
- 2 x kort: Het slot gaat dicht
- om de 5 sec. 1 x kort: Permanente opening geactiveerd
- 1 x kort, 1 x lang, 2 sec. pauze, herhaling: het slot in programmeermodus
- 5 x kort, 2 sec. pauze, herhaling per 20 sec. batterij in de cilinder leeg

Openen

U kunt het TSE slot naar keuze op grond van de uitrusting bedienen met een 6-cijferige numerieke code, een fingerprint of een TSE E-Key.

Openen met een PIN-code

Schakel het toetsenbord in met de toets 

- Voer de 6-cijferige pincode (fabrieksinstelling 1-2-3-4-5-6) in. Het display toont „a.u.b. knop draaien” en de LED, die geïntegreerd is in het cilinderslot, licht eenmaal op bij succesvol openen.
- A.u.b. knop draaien

Openen met de TSE E-KEY

- Druk op de knop op de TSE E-KEY. De geïntegreerde cilinder LED knippert eenmaal na succesvolle opening.
- toets

Wees voorzichtig bij het openen: het toetsenbord mag bij het openen met de E-Key niet van tevoren met de ON toets ingeschakeld worden!

Openen met een fingerprint

- Schakel het toetsenbord in met de toets 
- Strijd de opgeslagen vinger van boven naar beneden over het midden van de sensor. Het display toont „Activeer s.v.p. de knop” en de LED, geïntegreerd in het cilinderslot, licht eenmaal op bij succesvol openen.
- A.u.b. knop draaien

Omschrijving van de menufuncties

Vervolgens worden de functies voor de producten TSE 5011 en TSE 5012 omschreven.

Menu Codewijziging

Wijziging van de administrateurcode en van de gebruikerscode.

- Schakel het toetsenbord in met de toets \odot
- Druk vervolgens FUNC
- Er verschijnt „Menu / Codewijziging“
- Bevestig met \leftarrow
- Met de toets 1 respectievelijk 2 kunt u nu zolang scrollen, totdat de administrator/gebruiker wordt aangegeven, wiens gebruikerscode gewijzigd moet worden.
- Bevestig met \leftarrow
- Voer de tot nu toe geldende (oude) code in en druk op \leftarrow
- Voer de nu geldende (nieuwe) code in en bevestig met \leftarrow
- Herhaal de invoer en bevestig opnieuw met \leftarrow
- Bij een juiste invoer verschijnt „Gegevens werden opgeslagen“

Menu Sprache / Taal

Instelling van de taal

- Schakel het toetsenbord in met de toets \odot
- Druk vervolgens op FUNC, er verschijnt Menu / Codewijziging
- Scrol met de toets 2 totdat het bovengenoemde menupunt verschijnt
- Bevestig met \leftarrow
- Scrol met de toets 2 totdat het bovengenoemde menupunt verschijnt
- Met \leftarrow bevestigen

Menu Administrateur

In het menu Administrateur heeft u verschillende submenu's ter beschikking.

Submenu creëren van een gebruiker met code

- Schakel het toetsenbord in met de toets \odot
- Druk vervolgens FUNC, er verschijnt „Menu / Codewijziging“
- Rol met de toets 2 totdat het menupunt „menu/administrator“ verschijnt
- Bevestig met \leftarrow
- Het verschijnt het menupunt „gebruiker aanmaken“
- Bevestig met \leftarrow
- Scrol met de toets 2 totdat „gebruiker aanmaken: Code“ verschijnt
- Bevestig met \leftarrow
- Voer de beheerderscode in. U verkrijgt dan de bevoegdheid om te programmeren.
- De volgende vrije geheugenplaats wordt aangegeven (bijvoorbeeld USER.003)
- Voer de code met 6 cijfers in en bevestig 2x met \leftarrow
- Er verschijnt „Gegevens werden opgeslagen“

Submenu gebruiker aanmaken met E-Key

- Schakel het toetsenbord in met de toets \odot
- Druk vervolgens FUNC, er verschijnt „Menu / Codewijziging“
- Scrol met de toets 2 totdat het menupunt „menu/administrator“ verschijnt
- Bevestig met \leftarrow
- Scrol met de toets 2 totdat het menupunt „gebruiker aanmaken: E-Key“
- Bevestig met \leftarrow
- Voer de beheerderscode in. U verkrijgt dan de bevoegdheid om te programmeren.– Bevestig met \leftarrow
- De volgende vrije geheugenplaats wordt aangegeven (bijvoorbeeld USER.003), druk op \leftarrow
- Breng de E-KEY naar de programmeermodus (zie de gebruiksaanwijzing voor de E-KEY)
- Bevestig 2 x met \leftarrow
- Er verschijnt „Gegevens werden opgeslagen“

CSubmenu gebruiker aanmaken met fingerprint

(Functie alleen actief bij TSE Fingerscan en Met Keypad FS)

- Schakel het toetsenbord in met de toets \odot
- Druk vervolgens FUNC, er verschijnt „Menu / Codewijziging“
- Scrol met de toets 2 totdat het menupunt „menu/administrator“ verschijnt
- Bevestig met \leftarrow
- Het verschijnt het menupunt „gebruiker aanmaken“
- Bevestig met \leftarrow
- Scrol met toets 2, totdat het menupunt „Aanmaken: Fingerprint“ verschijnt
- Bevestig met \leftarrow
- Voer de beheerderscode in. U verkrijgt dan de bevoegdheid om te programmeren.
- In de display verschijnt „vinger aanleren“
- Haal uw vinger enkele malen van boven naar beneden over het midden van de sensor (op de display wordt het aantal pogingen getoond).
- Het display toont „User_XXX_FP“ succesvol opgeslagen

Submenu E-KEY koppelen

Met deze functie kunt u aan een bestaande gebruiker een extra E-Key toewijzen. Ga als volgt te werk:

- Schakel het toetsenbord in met de toets \odot
- Druk vervolgens FUNC, er verschijnt „Menu / Codewijziging“
- Scrol met toets 2, totdat het menu Beheerder verschijnt
- Bevestig met \leftarrow
- Scrol met toets 2, totdat u het menupunt „E-Key Toewijzen“ verschijnt
- Voer de beheerderscode in. U verkrijgt dan de bevoegdheid om te programmeren.
- Scrol naar de gebruiker aan wie u de transponder wilt toewijzen en bevestig 2x met \leftarrow
- Breng de E-KEY naar de programmeermodus (zie de gebruiksaanwijzing voor de E-KEY)
- Zodra de E-KEY zich in de programmeermodus bevindt, bevestig dit op het toetsenbord met \leftarrow
- Er verschijnt „Gegevens werden opgeslagen“

Submenu Wissen

Met behulp van dit menu kunt u een gebruiker of een E-KEY wissen.

- Schakel het toetsenbord in met de toets \odot
- Druk vervolgens FUNC, er verschijnt „Menu / Codewijziging“
- Scrol met toets 2, totdat „Menu/Administrator“ verschijnt
- Bevestig met \leftarrow
- Scrol met toets 2, totdat u het menupunt „Wissen“ verschijnt
- Voer de beheerderscode in. U verkrijgt dan de bevoegdheid om te programmeren.
- Scrol naar de gebruiker respectievelijk identmedium (E-KEY) dat u wilt wissen en bevestig de keuze 2 x met \leftarrow
- Het display toont „Record verwijderd“

Submenu Tijdsfuncties

Hier worden kloktijd en datum ingesteld

• Tijd instellen

- Schakel het toetsenbord in met de toets \odot
- Druk vervolgens FUNC, er verschijnt „Menu / Codewijziging“
- Scrol met toets 2, totdat „Menu/Administrator“ verschijnt
- Bevestig met \leftarrow
- Scrol met toets 2 totdat het menu „Admin. Instellingen Tijdsfuncties“ verschijnt
- Bevestig met \leftarrow
- Het verschijnt: „Tijdsfuncties Tijd“
- Bevestig met \leftarrow
- Voer de beheerderscode in. U verkrijgt dan de bevoegdheid om te programmeren.
- Invoeren van de uur (2 cijfers), bevestig met \leftarrow
- Invoeren van de minuten (2 cijfers), bevestig met \leftarrow
- Er verschijnt: „Gegevens werden opgeslagen“

• Datum instellen

- Schakel het toetsenbord in met de toets \odot
- Druk vervolgens FUNC, er verschijnt „Menu / Codewijziging“
- Scrol met toets 2, totdat „Menu/Administrator“ verschijnt
- Bevestig met \leftarrow
- Het verschijnt: „Tijdsfuncties Datum“ verschijnt
- Bevestig met \leftarrow
- Voer de beheerderscode in. U verkrijgt dan de bevoegdheid om te programmeren.
- Invoeren van de dag (2- cijfers), bevestig met \leftarrow
- Invoeren van de maand (2- cijfers), bevestig met \leftarrow
- Invoeren van het jaar (2- cijfers), bevestig met \leftarrow
- Er verschijnt: „Gegevens werden opgeslagen“

Submenu TSE-Setup

Algemene systeeminstellingen

• Radiokanaal

Hier kan het radiokanaal worden ingesteld (12 kanalen staan ter beschikking). Dit kan nodig zijn, indien het radiokanaal reeds door een andere toepassing, bijvoorbeeld W-LAN, bezet is en hierdoor eventuele storingen zijn veroorzaakt. Kies in dit geval een ander kanaal met een bereik van tenminste 3 radiokanalen.

• Prioriteit

Indien bij herhaalde bediening van de E-KEY de te opene deur niet gedeblokkeerd wordt, kan via deze functie de prioriteit van de deur worden verhoogd. Omgekeerd kan het in dit geval aan te bevelen zijn, de deuren in de directe omgeving in prioriteit te verlagen.

• Reorganiseren

Er wordt aanbevolen deze functie op te roepen, wanneer meerdere gebruikers gewist werden.

- Schakel het toetsenbord in met de toets \odot
- Druk vervolgens FUNC, er verschijnt „Menu / Codewijziging“
- Scrol met toets 2, totdat „Menu/Administrator“ verschijnt
- Bevestig met \leftarrow
- Met de toets 1 resp. 2 kunt u nu zolang scrollen totdat u in het menu Admin. Instel. TSE-Setup komt
- Bevestig met \leftarrow
- Het verschijnt het menupunt „TSE Setup Reorganisatie“
- Bevestig met \leftarrow
- Voer de beheerderscode in. U verkrijgt dan de bevoegdheid om te programmeren. Het verschijnt „reorganisatie loopt“

• Aanmelden

Bij het verwisselen van de cilinder of het toetsenbord moeten beide eenheden opnieuw op elkaar afgestemd worden, opdat beide met elkaar kunnen communiceren.

Aanmelding van een toetsenbord

- Schakel het toetsenbord in met de toets \odot
- Druk vervolgens FUNC, er verschijnt „Menu / Codewijziging“
- Scrol met toets 1 of 2, totdat „Menu/Administrator“ verschijnt
- Bevestig met \leftarrow
- Scrol met toets 1 of 2, totdat „TSE setup“ verschijnt
- Bevestig met \leftarrow
- Met de toets 1 resp. 2 kunt u nu zolang scrollen totdat u in het menu „Admin. Instel. TSE-Setup“ terecht komt
- Bevestig met \leftarrow
- Voer de administrator code in van de aan te leren eenheid
- Na succesvolle aanmelding verschijnt „Gegevens werden opgeslaan“

Let op: Zorg er voor, dat zich geen andere TSE-eenheid onder spanning bij het aanmelden van een nieuwe toetsenbord respectievelijk van een nieuwe cilinder in de onmiddellijke nabijheid bevinden, daar deze bij vergissing aangesproken kunnen worden. In geval van twijfel moeten deze eenheden eerst stroomloos worden gemaakt (batterijen uitnemen).

• Energiebesparende modus

Met de instelling van de energiebesparende modus, wordt een optimaal energieverbruik van de toestellen gewaarborgd. De energiebesparende modus kan in- of uitgeschakeld worden. Als de functie is ingeschakeld, kan geen programmering van de eenheid via de PC-software worden uitgevoerd.

Bij levering is de energiebesparende modus ingeschakeld, dat wil zeggen voor het programmeren via de PC-software moet worden uitgeschakeld.

Energiebesparende modus instellen

- Schakel het toetsenbord in met de toets \odot
- Druk vervolgens FUNC, er verschijnt „Menu / Codewijziging“
- Scrol met toets 1 of 2, totdat „Menu/Administrator“ verschijnt
- Bevestig met \leftarrow
- Scrol met toets 1 of 2, totdat „TSE setup“ verschijnt
- Bevestig met \leftarrow
- Scrol met toets 1 of 2, totdat „TSE setup energiebesparende modus“ verschijnt
- Bevestig met \leftarrow
- Voer de administrator code in van de eenheid die u wilt veranderen
- Met toets 1 of 2 kunt u de energiebesparende modus activeren of deactiveren
- Bevestig met \leftarrow
- Er verschijnt: „Gegevens werden opgeslagen“

Submenu FP-reset

(Functie alleen actief bij eenheden met fingerprint)

Alle opgeslagen vingerscans worden gewist, de betreffende gebruikers blijven echter bewaard. Kies bij herhaalde foutfuncties in het kader van het gebruik van de vingerscan dit menu en volg de aanwijzingen op de display.

Menu E-KEY synchroniseren

In dit menupunt kan het radiokanaal van de E-KEY aan de invoereenheid worden aangepast. Deze functie wordt noodzakelijk, zodra het radiokanaal van de cilinder wordt gewijzigd, ofschoon nog E-KEYs met oude radiokanaalinstelling ter beschikking staan.

- Schakel het toetsenbord in met de toets \odot
- Druk vervolgens FUNC, er verschijnt „Menu / Codewijziging“
- Met toets 1 of 2 kunt u scrollen, totdat u het menu „E-KEY Synchroniseren“ bereikt
- Bevestig met \leftarrow
- Voer de administrator code van de eenheid in die u wenst te
- Na succesvolle aanmelding verschijnt „Gegevens werden opgeslagen“

Let op: Zorg er voor, dat zich geen andere TSE-eenheid onder spanning bij het aanmelden van een nieuwe toetsenbord respectievelijk van een nieuwe cilinder in de onmiddellijke nabijheid bevinden, daar deze bij vergissing aangesproken kunnen worden. In geval van twijfel moeten deze eenheden eerst stroomloos worden gemaakt (batterijen uitnemen).

Menu Info

Onder deze functie wordt het versie- en serienummer van het systeem getoond. Om veiligheidsredenen wordt het complete serienummer alleen in de administrateurmodus aangegeven.

- Schakel het toetsenbord in met de toets \odot
- Druk vervolgens FUNC, er verschijnt „Menu / Codewijziging“
- Scroll met de toets 2 totdat het menu „Info“ verschijnt
- Bevestig met \leftarrow
- Er worden de serienummers van het toetsenbord (EA) en de cilinder (AA) getoond.

Aanwijzing: Om veiligheidsredenen wordt het complete serienummer van de cilinder (AA) alleen naar intoetsen van de geldige administrator code getoond.

Gebruiksaanwijzing TSE E-KEY

De E-KEY dient als radiozender voor het vrijmaken van de cilinder. Het programmeren van de E-KEYs kan gebeuren via een keypad of met behulp van de TSE-Software. Het bereik van de E-KEY bedraagt tot 3 m. Het functieprincipe is hetzelfde als bij het sluitsysteem van een auto. Na de toets eenmaal ingedrukt te hebben, kan de cilinder bediend worden.

Functies van de E-KEY

Het openen van de deur:

- 1 x kort drukken, groene LED knippert
- Automatische functie (alleen in combinatie met keypad) toets 6 sec. ingedrukt houden, groene LED knippert kort 2 x achter elkaar.
- Permanente modus (alleen in combinatie met optionele software) druk op de toets 2x, de groene LED knippert per toetsindrukking telkens 2 x achter elkaar

In de automatische modus is het mogelijk de deur alleen door het indrukken van de \odot toets op de keypad te openen. Hiertoe moet de E-KEY zich binnen bereik bevinden. Na 15 minuten wordt deze functie afzonderlijk gedeactiveerd.

In de permanente modus is de deur voor de in de software gedefinieerde periode zonder invoering van een openingsgeheim ontgrendeld. Door de invoering van een openingsgeheim tijdens deze periode wordt de permanente opening buiten werking gesteld.

Programmeermodus:

- De programmeermodus heeft drie functies:
- Aanmelding van de E-KEY via een keypad of via de TSE Software.
- Synchroniseren van het in de E-KEY ingestelde radiokanaal met het in het slot ingestelde kanaal
- De E-KEY in de TSE Software zoeken

E-KEY programmeren

Druk bij het eerste programmeren van de E-KEYs eenmaal op de toets (de groene LED knippert) nadat u hiertoe door het keypad respectievelijk de software werd uitgenodigd. Houd bij het verdere programmeren van de E-KEY de toets telkens 10 sec. ingedrukt, totdat de groene LED-lamp driemaal achter elkaar heeft geknipperd. Laat de toets vervolgens los.

Aanwijzing:

Opent zich de deur na het eenmalige indrukken van de toets aan de E-KEY met een vertraging van 3 – 7 seconden, waarbij tegelijkertijd de rode LED knippert, dan moet de batterij (CR2032) in de E-KEY onmiddellijk worden verwisseld. Opent zich de deur na het eenmalige indrukken van de toets aan de E-KEY met een vertraging van 3 – 7 seconden, zonder dat de rode LED knippert, dan moeten de batterijen (2x 1,5V LR06 Alkaline) in de cilinder worden verwisseld. Dit geldt ook voor het toetsenbord, indien beschikbaar.

Batterijwissel E-KEY

- 1 Open het deksel van de kast door de rustneuzen voorzichtig los te maken.
- 2 Hef het silicone mat en verwissel de batterij.
- 3 Klap het silicone mat weer terug en sluit de kast.



Montage van het toetsenbord

Het toetsenbord is alleen inclusief bij Set TSE Business PINCODE TSE en Business vingerscan.

Attentie! Vergeet niet dat het toetsenbord niet mag worden bevestigd op de deur zelf, omdat er bij het sluiten van de deur anders schokken worden overgebracht. Het membraan dat op de achterzijde van het toetsenbord is geplaatst, mag in geen geval afgesloten worden met lijm of een andere substantie! Ook na de montage moet lucht uitgewisselt kunnen worden!

- Zoek een plaats om het toetsenbord te bevestigen. Voor een indentificatie (bv. PIN-code, fingerprint...) en controleer of het slot ontgrendeld kan worden.
- Dan het toetsenbord plaatsen.

U kunt de houder aan de muur lijmen of schroeven.
Overlangse openingen in de houder maken nauwkeurige uitlijning mogelijk.

Als u de muurhouder vastlijmt, let er dan op dat het oppervlak schoon is, zonder vet, olie, siliconen of andere verontreinigingen. Verwijder de beschermfolie van de bijgevoegde zelfklevende onderleggers, plak de onderleggers op de muurhouder en druk ze stevig in de verlangde positie. Let er bij de montage bij lagere temperaturen op dat de uiteindelijke hechting bij 20°C pas wordt bereikt na 72 uur, waarbij warmte het proces versnelt (bijvoorbeeld bij 65°C is het kleefproces al na één uur voltooid).

Bij vastplakken van de klemplaat op de gekleurde transparante zichtbeschermingsfolie gelden de bovenstaande voorwaarden voor de reinheid van het oppervlak en de sterkte van de zelfklevende plakpads.

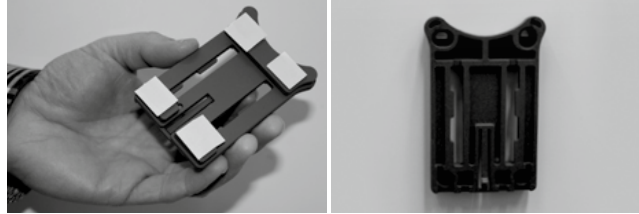

Ga als volgt te werk om te voorkomen dat er bellen op de gekleurde zichtbeschermingsfolie ontstaan:

- Giet een beetje water met enkele druppels afwasmiddel in een glas, roer voorzichtig om, zodat het niet gaat schuimen en wrijf het oppervlak, waarop de folie moet worden opgebracht, ermee in.
- Trek 1 cm van de folie aan één kant van de witte beschermfolie af en plak die voorzichtig op. Til hem voorzichtig op om eventueel de positie ervan te wijzigen en plaats hem opnieuw.
- Trek nu de zelfplakende folie af van het contactoppervlak. Druk de al vastgeplakte folie aan met bijvoorbeeld een plastic spatel in de richting van de nog op te plakende laag.

Attentie! Gebruik niet meer vloeistof dan noodzakelijk is.

- Plaats het toetsenbord van boven, zodat het haakje van de grondplaat op de behuizing van het toetsenbord klikt. Zo is het toetsenbord beveiligd tegen ongeoorloofde verwijdering.
- Voer een functietest van de eenheid uit bij geopende deur. Voer daarbij meerdere malen een geldige identificatie in (bv. PIN-code, fingerprint...).



Batterijwissel van het toetsenbord

- Door de 2 schroeven (Torx 8) los te draaien, verwijdert u het deksel aan de onderkant.



- Trek de klep van de batterijen naar beneden, totdat hij loskomt, en vervang dan de batterijen.



Let bij het plaatsen van nieuwe batterijen op de juiste polariteit die op de binnenkant van het deksel afgebeeld staat.



- Om weer te sluiten druk eerst het deksel van het batterijcompartiment in de uitsparing bij de schroeven en doe dan de onderkant dicht door die aan te drukken.

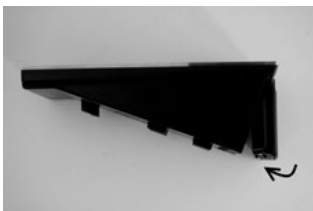

– Schroef het deksel van het batterijcompartiment vast.



Let op! Zorg ervoor dat er bij vervanging van de batterijen geen vocht in het toetsenbord komt.

Schoonmaken

Op het oppervlak van het toetsenbord kan dankzij de kwaliteit van het oppervlak nauwelijks vuil vastplakken. Stoffige of vervuilde oppervlakken worden met een vochtige doek schoongemaakt.

Er mogen geen alcoholhoudende schoonmaakmiddelen (spiritus, SIDOLIN® e.d.) of agressieve schoonmaakmiddel (aceton etc.) gebruikt worden, omdat deze het oppervlak of de sensor kunnen beschadigen.

Montagehandleiding cilinder TSE

Verder wordt de inbouw van de TSE cilinder omschreven. A.u.b. voor de montage deze montageaanwijzing nauwkeurig lezen en goed opbergen.

De cilinder is voorzien van een speciaal ruststelsel dat u de mogelijkheid biedt de cilinder voor deuren met een deurdikte van maximaal 120 mm (60/60 mm, gemeten in het midden van de stulpschroef) te plaatsen. Een voorafgaande opmeting is niet noodzakelijk.

Let op:

Let erop dat de binnenknop nergens tegen aanstoot, omdat de knop dan breken kan. Het slot hoeft noch ingevet noch geolied te worden.

De vergrendeling van de draaiknoppen gebeurt telkens met behulp van een geïntegreerde madeschroef in de draaiknop.

Let op: Trek de binnenknop nooit compleet van de as af, omdat anders elektronica beschadigd wordt! De madeschroef die voorde bevestiging op de as zorgt, mag alleen licht gelost worden, blijft steeds in de kunststofknop en dient als aftrekzekerung!

Buitenkant
Buitenknop

Binnenkant
Binnenknop

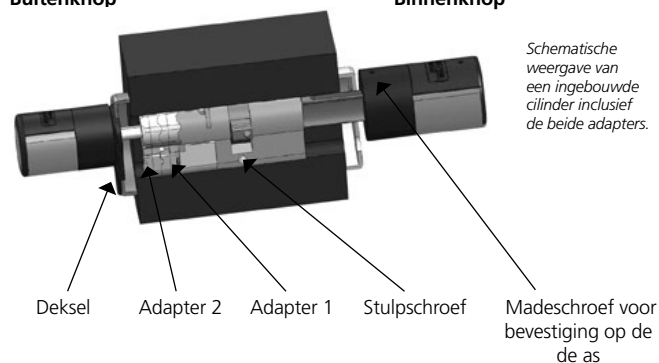

Instructie

De basismaat van de cilinder bedraagt per zijde 30 mm. In de leveringsstaat is de cilinder compleet in elkaar geschoven (de minimale deurdikte).

Voordat u de cilinder in de deur plaatst, moet een voorafgaande ijking van de bestaande deurdikte worden uitgevoerd.

Ga bij de inbouw als volgt te werk:

- 1 Grove vaststelling van de deurdikte (incl. de beslagen)
- 2 Trek de buitenknop van de as, verplaats de binnenknop over het ruststelsel (afstanden 2,85 mm) op de gewenste maat.

Let op: Trek de binnenknop nooit van de as af, dit kan een storing van de elektronica veroorzaken.

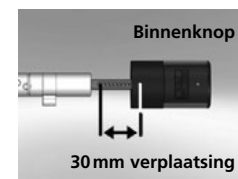

*Schematische weergave
Binnenknop-verplaatsing*

- 3 Afhankelijk van de deurdikte heeft u de mogelijkheid om aan de buitenzijde passende adapters te plaatsen om een verbeterde leiding van de nood sleutel te bereiken.

Volgende combinaties zijn mogelijk:

| Afstand stulpschroef / beslag (mm) aan de buitenkant | Adapter 1 | Adapter 2 |
|--|-----------|-----------|
| < 43 | – | – |
| 44–53 | X | – |
| 54–60 | X | X |

Tab. 1: Afstand stulpschroef / beslag [mm] aan de buitenzijde en de daarvoor nodige adapters.

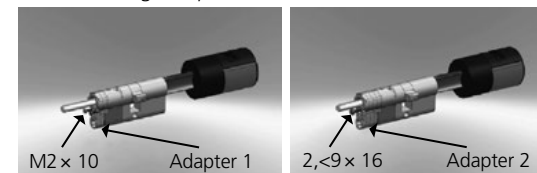

- 4 Schuif de TSE cilinder van binnen naar buiten door het insteekslot in de deur en draai vervolgens de stulpschroef aan.



- 5 Verplaats de binnenknop op de as totdat de gewenste maat is bereikt. Let er a.u.b. op, dat de afstand draaiknop / deurbeslag tenminste 1 mm bedraagt. Bevestig vervolgens de draaiknop over de inbus-schroef.

- 6 Voordat u de buitenknop bevestigt, controleer of u het meegeleverde deksel voor de uitsnijding van de profielcilinder wilt plaatsen. Trek in dit geval de beschermende folie weg en bevestig het deksel in de uitsnijding van het slot.



- 7 Schuif de buitenknop naar de gewenste positie op de as en bevestig deze met een afstand van tenminste 1 mm van het beslag over de inbus-schroef.



- 8 De functietest dient uitgevoerd te worden bij geopende deur.

Batterijwissel in de knop (binnenzijde)

- 1 Draai met de bijgevoegde inbussleutel de bovenste madeschroef los op het deksel van de cilinder. Deze kan alleen tot het opengaan van het deksel worden uitgedraaid en valt er niet uit.

- 2 Klap het deksel open

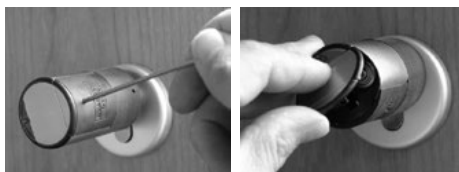

- 3 Verwissel de batterijen. Let er op, dat de batterijpooling klopt, die op de kast op de gemarkeerde plek is afgebeeld.

- 4 Monteer het deksel opnieuw

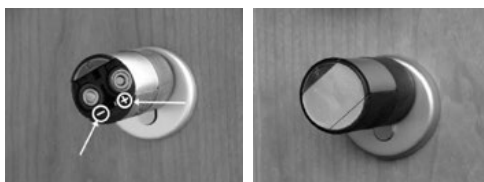

Functie van de nood sleutel (buitenkant)

Met de mechanische nood sleutel verschaft u zich toegang bij storingen van het systeem.

- 1 Klap de nood sleutel open aan het scharnier en schuif het vervolgens door de schetsmatig aangegeven spleet op het deksel.

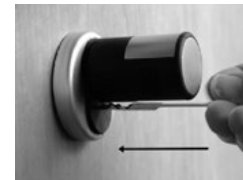

- 2 Draai de sleutel kloksgewijs 90°. Beweeg de buitenknop eventueel een beetje naar rechts en links, om het mechanisme vrij te maken.

- 3 De buitenknop draaien. Het openen gebeurt na uiterlijk één volledige omwenteling.

Draai de sleutel weer terug en trek hem eruit. Om met nood sleutel te sluiten, moet de draaiknop twee omwentelingen in beide richtingen worden gedraaid.

Veilige liquidatie van het toestel

Geachte klant,

Help mee om de hoeveelheid ongebruikt afval te verminderen. Als u van plan bent deze installatie buiten gebruik te stellen, denk er dan aan dat allerlei onderdelen van dit apparaat waardevolle materialen bevatten die hergebruikt kunnen worden.



We wijzen erop, dat de elektrische en elektronische installaties inclusief batterijen niet samen met het huisafval verwerkt mogen worden, maar afzonderlijk ingezameld moeten worden. Vraag a. u. b. bij het betreffende kantoor van uw stad / gemeente om informatie die de inzamelplaatsen van elektrisch en elektronisch afval betreffen.



Wend u zich in het geval van vragen met betrekking tot EU-onformiteitsverklaringen tot info@burg.biz.