



secu **ENTRY** easy

Première configuration secuENTRY easy ENTRY 7600 CYL

fr



Équipement avec
application
BURGsmart



Instructions vidéo

Explications simples sur la configuration et l'utilisation de vos composants secuENTRY. Suivez le code QR ou rendez-vous sur...

<https://t1p.de/burgsmart-app>

BURG-WÄCHTER KG
Altenhofer Weg 15
58300 Wetter
Germany

www.burg.biz

Sommaire

fr Français 2

Autres langues sur :

www.burg.biz

Further languages at:

www.burg.biz

Préambule

Chère cliente,
cher client,

Merci beaucoup d'avoir choisi pour le produit secuENTRY cylindre ENTRY 7600 CYL.

Le système a été conçu et fabriqué en Allemagne avec les moyens techniques les plus récents et satisfait aux exigences de sécurité actuelles les plus élevées.

Le montage du cylindre électronique *ENTRY 7600 CYL* est simple. On l'installe sans perçage ni pose de câble sur n'importe quelle porte à serrure encastrée d'une épaisseur de porte pouvant atteindre 118 mm (59/59 mm, mesurée au centre de la vis de fixation). Le cylindre est idéal pour les installations neuves ainsi que pour les montages réalisés après-coup. Le produit *ENTRY 7600 CYL* peut être monté sur des portes d'entrée ou d'intérieur.

L'*ENTRY 7600 CYL* peut être configuré et utilisé par l'intermédiaire de l'application gratuite pour smartphone *BURGsmart**. Les transmissions sont réalisées sans fil, le cylindre utilise la norme moderne Bluetooth 5.2.

* Alternativement, le cylindre peut être aussi aussi par clavier (p. ex. *ENTRY 7712 Keypad FP*), par télécommande *ENTRY sE-Key 7713*, ainsi qu'avec des produits complémentaires (tous les articles étant disponibles séparément. Vous trouverez à la page 10 de cette notice une liste complète de tous les produits compatibles). En revanche, l'application *BURGsmart* est toujours nécessaire pour la configuration.

! Important :

• Veuillez lire intégralement la notice d'utilisation avant de commencer l'installation.

Nous vous souhaitons de profiter pleinement de votre nouveau système de fermeture !

Contenu du kit

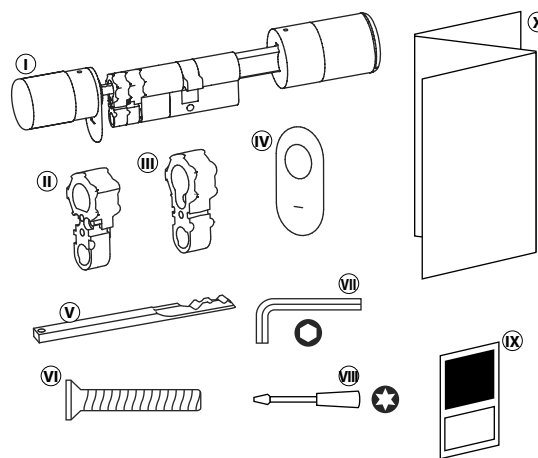

Fig. 1

①	Cylindre ENTRY easy 7600 CYL
②	Adaptateur 1, avec 2x vis M2x10
③	Adaptateur 2, avec 1x vis 2,9x13
④	Couvercle de la serrure d'urgence (2x)
⑤	Clé de secours
⑥	Vis de fixation
⑦	Clé à six pans SW2
⑧	Tournevis TX8
⑨	Autocollant du code QR
ⓧ	Notice de démarrage rapide et dispositions de garantie et instructions de mise au rebut

Code QR/Code administrateur

Le code QR (I) est requis ultérieurement lors de la configuration du kit par l'intermédiaire de l'application BURGsmart de BURG-WÄCHTER (Fig. 1).

Les kits sont livrés d'usine avec un code administrateur aléatoire (II) (Fig. 1), de sorte qu'une modification du code n'est pas absolument nécessaire.

! Attention :

Ni le code QR ni le code administrateur généré en usine ne sont sauvegardés par BURG-WÄCHTER. En cas de perte, ces codes ne peuvent être récupérés. Veuillez bien conserver l'autocollant du code QR joint au kit. Nous vous recommandons également de photographier l'autocollant et de l'archiver numériquement.

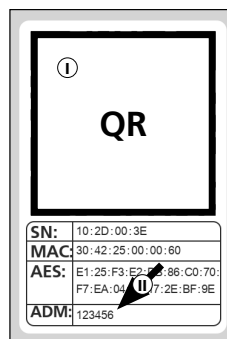

Autocollant du code QR du cylindre

Fig. 1

Caractéristiques techniques - Cylindre ENTRY 7600 CYL

Alimentation électrique de l'unité du cylindre	2x pile Mignon LR6 AA Alcaline
Conditions ambiantes admissibles	-15 °C / +50 °C / jusqu'à 95 % d'humidité relative (sans condensation)
Standard de transmission	Bluetooth 5.2 LE
Puissance d'émission	≤ 10 dBm
Plage de fréquence	2,4 - 2,483 GHz
Portée	Env. 4 m
Nombre de moyens d'accès	Jusqu'à 2000 codes d'utilisateur (un code administrateur incl.)*, sE-Keys** ou combinaisons BURGsmart. Dont 45 empreintes digitales max.*** en cas d'utilisation d'un clavier de saisie d'empreintes digitales, ou 300 en cas d'utilisation du logiciel PC****
Temps de blocage	Après 3 entrées de code incorrectes d'un support d'ouverture : 1 minute, ensuite trois minutes à chaque tentative

! Remarque :

Grâce à la protection contre toute manipulation intégrée dans le cylindre, celui-ci est bloqué pendant une minute après trois tentatives de saisie incorrectes d'un support d'ouverture. À partir de la quatrième tentative de saisie incorrecte, le cylindre est bloqué pendant trois minutes.

* Code d'utilisateur utilisable en tant que support d'ouverture uniquement en combinaison avec les claviers ENTRY 7711 Keypad PIN, ENTRY 7712 Keypad FP ou ENTRY 7722 Keypad FP (disponibles en option).

** Télécommande ENTRY sE-Key 7713 disponible en option.

*** Empreintes digitales utilisables en tant que support d'ouverture uniquement en combinaison avec le clavier pour empreintes digitales ENTRY 7712 Keypad FP ou ENTRY 7722 Keypad FP (disponible en option).

**** Possibilité d'enregistrements supplémentaires d'empreintes digitales avec le logiciel Windows ENTRY 7783 Pro et l'appareil de programmation ENTRY 7073 Enrolment (tous deux disponibles en option).

Mise en service ENTRY easy 7600 CYL

- 1 Pour pouvoir configurer votre nouveau système de verrouillage, vous devez commencer par télécharger l'application *BURGsmart*. Vous la trouverez dans l'iOS App Store ou le Google Play Store (Fig. 1).

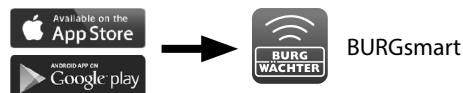

Fig. 1

- ! **Remarque :** La version Android de l'application *BURGsmart* a été utilisée pour cette notice. Si la version iOS peut être légèrement différente visuellement, les étapes sont cependant identiques.

- 2 À la première ouverture de l'application, vous voyez apparaître les dispositions de la licence pour l'usage de l'application. Lisez-les complètement et confirmez-les en bas à droite par « OK » (Fig. 2).

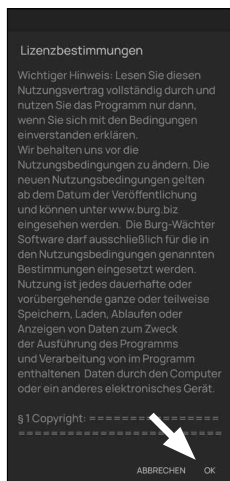

Fig. 2

- 3 Entrez votre nom et une adresse e-mail (Fig. 3).



Fig. 3

- 4 Choisissez le point : « *Cloud BURG-WÄCHTER* », celui-ci n'est pas nécessaire pour la configuration et peut donc être négligé pour commencer (Fig. 3). Vous trouverez une explication à ce sujet dans la notice principale, sur notre site web (voir lien sur la page de couverture).

- 5 Lisez intégralement les conditions d'utilisation et les directives sur la protection des données, et acceptez-les (Fig. 3).

- 6 Appuyez sur « enregistrer » (Fig. 3).

- ! **Remarque :** Vous voyez s'ouvrir une fenêtre e-mail avec un modèle de courriel par lequel vous vous envoyez les données du fichier à l'adresse e-mail indiquée. Vous en avez besoin par exemple si vous utilisez le logiciel Windows *secuENTRY*. Néanmoins, pour la configuration décrite ici, elle ne vous est pas nécessaire. En cas de besoin, vous pouvez aussi consulter à nouveau les données ultérieurement dans l'application.

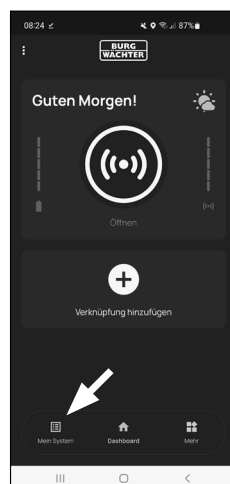

Fig. 4

- 7 L'écran principal de l'application *BURGsmart* apparaît. Ouvrez le menu « Mon système » en bas à gauche (Fig. 4).

I - Utilisateurs

- 1 Appuyez sur le premier élément du menu « I - Utilisateurs » (Fig. 1).
- 2 Vous voyez figurer les utilisateurs déjà créés. Un profil d'utilisateur a déjà été créé automatiquement pour l'administrateur en ouvrant la serrure par smartphone. Appuyez sur celui-ci (I) (Fig. 2).

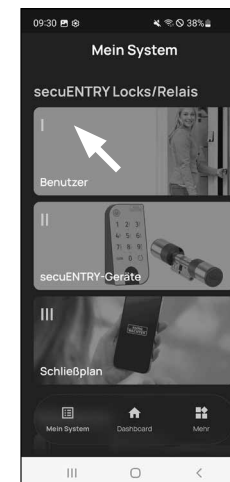

Fig. 1

- ! **Remarque :** Sinon, vous pouvez aussi créer à ce stade un nouveau profil d'utilisateur supplémentaire. Pour ce faire, appuyez sur « + » en haut à droite (II) (Fig. 2).

- 3 Vous accédez à une vue d'ensemble avec les données utilisateur. Dès lors que vous avez créé un nouvel utilisateur, entrez d'abord son prénom et son nom (I) (Fig. 3).

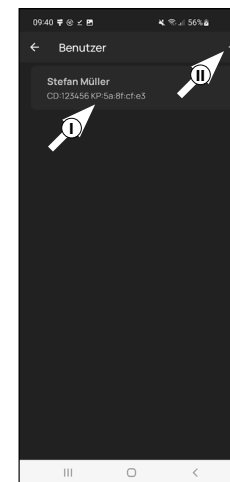

Fig. 2

Données utilisateur

- ! **Remarque :** Dans ce paragraphe, vous pouvez enregistrer les médiums d'identification souhaités par l'utilisateur (p. ex. code d'utilisateur ou empreintes digitales) (II) (Fig. 3). Le profil d'utilisateur de l'administrateur a déjà été créé automatiquement en ouvrant la serrure par smartphone.

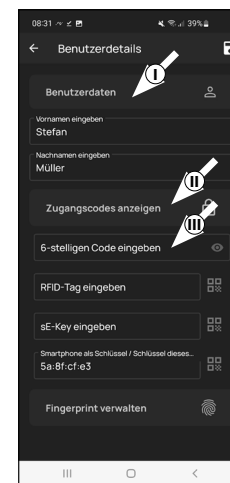

Fig. 3

- ! **Remarque :** Avec le présent cylindre *ENTRY 7600 CYL* seul, seule l'ouverture de la serrure par smartphone est possible peut être utilisée. Pour les moyens d'ouverture décrits les accessoires mentionnés sont nécessaires. accessoires sont nécessaires.

Données d'accès | Code d'utilisateur

- 4 Si vous disposez d'un clavier en option (p. ex. *ENTRY 7711 PIN*), vous pouvez enregistrer un code d'utilisateur à 6 chiffres comme moyen d'ouverture dans ce paragraphe. Vous trouverez des indications sur la configuration dans le mode d'emploi de l'article concerné (III) (Fig. 3)

Entrer des données d'accès | RFID-jour

- 5 À ce stade, vous pouvez enregistrer un transpondeur RFID *ENTRY 7710* RFID (disponible en option). Vous trouverez des remarques relatives à la configuration dans la notice du transpondeur RFID (I) (Fig. 4)

Attention : Le cylindre du kit existant nécessite l'article complémentaire, à savoir l'extendeur *ENTRY 7174* RFID, pour utiliser les transpondeurs RFID. Vous trouverez à la page 10 de cette notice une liste complète de tous les produits compatibles.

Entrer des données d'accès | sE-Key

- 6 À ce stade, vous pouvez enregistrer une télécommande *ENTRY se-Key 7713* (disponible en option) (II) (Fig. 4). Vous trouverez des remarques relatives à la configuration dans la notice de la télécommande.

Données d'accès | Smartphone en tant que clé

Remarque : Le profil d'utilisateur de l'administrateur a déjà été créé automatiquement en ouvrant la serrure par smartphone (III) (Fig. 4). Pour des utilisateurs complémentaires, vous pouvez enregistrer dans ce champ un autre smartphone en tant que clé électronique. Vous trouverez des instructions à ce sujet dans la notice principale, sur notre site web (voir lien sur la page de couverture).

Gérer les empreintes digitales

- 7 Si vous possédez un clavier pour empreintes digitales disponible en option (p. ex. *ENTRY 7712 FP*), vous pouvez dans ce paragraphe enregistrer un doigt en tant que support d'ouverture. Vous trouverez des remarques relatives à la configuration dans la notice de l'article concerné (Fig. 5).

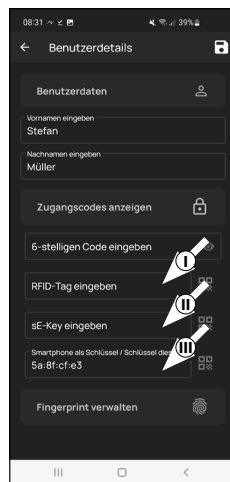

Fig. 4

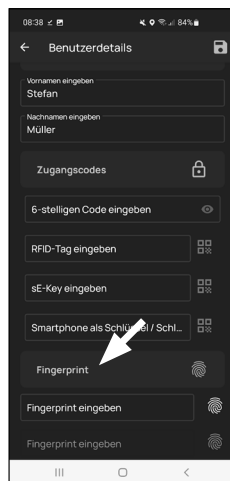

Fig. 5

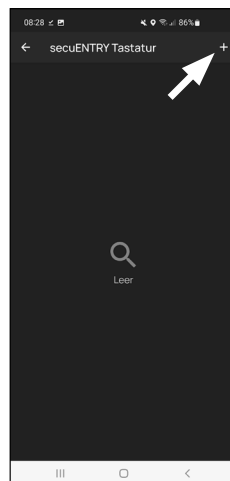

Fig. 6

Remarque : Si vous souhaitez entrer des médiums d'identification pour d'autres utilisateurs, revenez au menu et sélectionnez l'utilisateur désiré (Fig. 7). Répétez les étapes de ce chapitre pour cet utilisateur.

- 8 Vous pouvez quitter à présent le menu (*I - Utilisateurs*). Revenez au menu « Mon système » (Fig. 8).

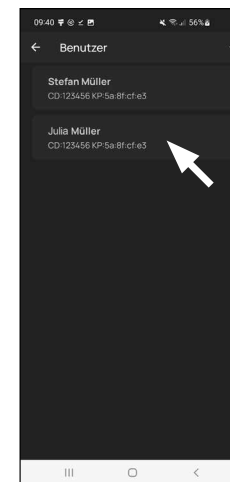

Fig. 7

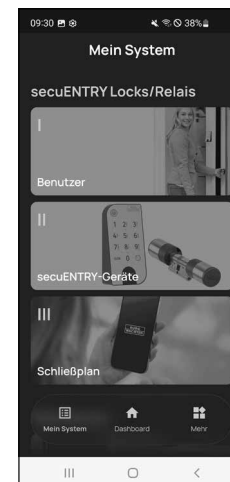

Fig. 8

II - secuENTRY Units

- 1 Tap on the second menu item "II - secuENTRY Units" (Fig. 1).
- 2 The app displays a list of the cylinders that have already been registered. This is empty during the initial setup. Setup a new cylinder by tapping on the "+" in the top right-hand corner (Fig. 2).

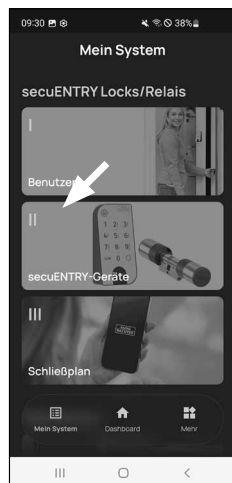

Fig. 1

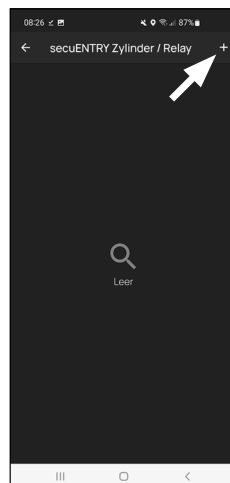

Fig. 2

- 3 Vous êtes invité à scanner le code QR du cylindre fourni, à l'aide de la caméra du smartphone (Fig. 3). Le code QR se trouve sur l'autocollant joint à l'emballage (Fig. 4).

! **Attention :** Deux autocollants avec des codes QR accompagnent le kit, d'une part pour le cylindre, d'autre part pour le clavier. Vous identifiez le code QR nécessaire au cylindre au code administrateur en bas sur l'autocollant, signalisé par la désignation « ADM » (Fig. 4).

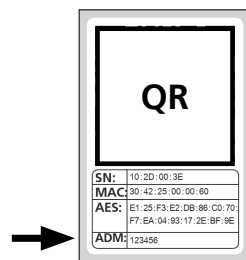

Fig. 4
Autocollant du code QR du cylindre

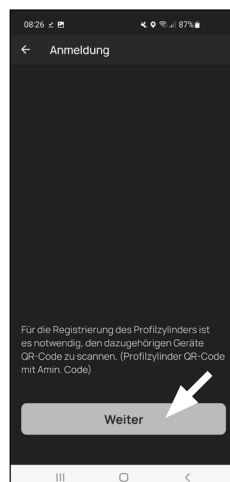

Fig. 3

- 4 Appuyez sur « Continuer » (Fig. 3). Il se peut que vous soyez invité à confirmer l'accès de l'appli à la caméra.

- 5 La fenêtre d'enregistrement de la caméra s'ouvre. Scannez le code QR.
- 6 Un message apparaît immédiatement avec les données de votre cylindre : confirmez-le en bas à droite par « OK » (Fig. 4).
- 7 Dans la fenêtre suivante, on vous demande un nom pour le cylindre. En cas d'utilisation de plusieurs cylindres et composants secuENTRY, il est recommandé de nommer le cylindre de manière à ce que vous puissiez reconnaître immédiatement de quoi il s'agit et où le cylindre est situé ou fixé. Dans l'exemple de cette notice, le cylindre est dénommé « cylindre porte d'entrée ». Confirmez le nom par « OK » (Fig. 5).
- 8 Vous serez alors informé que vous pouvez modifier votre code administrateur. Étant donné qu'à la livraison, vous avez déjà reçu un code administrateur généré aléatoirement, cette étape n'est que facultative. Vous pouvez la sauter par « Passer » (Fig. 6).

! **Remarque :** Vous trouverez le code administrateur généré aléatoirement sur l'autocollant du code QR ci-joint, sous « ADM ». Vous pouvez modifier le code administrateur ultérieurement à tout moment. Vous trouverez des explications à ce sujet dans la notice principale, sur notre site web (voir lien sur la page de couverture).

- 9 Pour que le clavier puisse recevoir l'information sur le cylindre qu'il doit commander, il doit être disponible et attribué dans l'application.

Dans le menu suivant (Fig. 8), les trois options suivantes vous sont proposées pour ce faire :

- « Appairer avec un clavier existant » : vous avez déjà configuré un clavier dans l'application et souhaitez l'appairer.
- « Appairer avec un nouveau clavier » : vous avez un autre clavier et vous souhaitez l'enregistrer dans l'application.

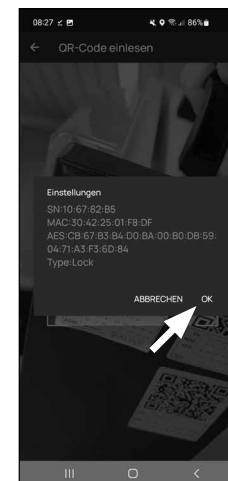

Fig. 5



Fig. 6

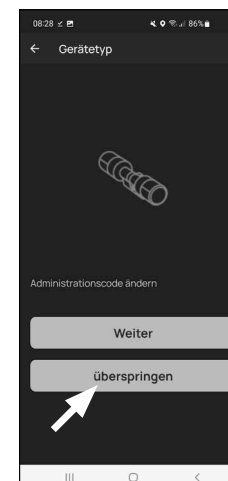

Fig. 7

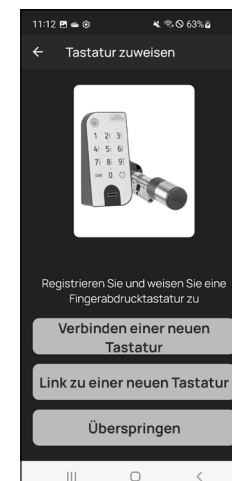

Fig. 8

- « Ignorer » : effectuer ultérieurement cette étape.

! **Remarque :** Sur le présent ENTRY 7600 CYL ne dispose pas de clavier. Vous pouvez donc passer cet point du menu et passer directement au chapitre suivant.

- 10 Appuyez sur le quatrième élément du menu « Ignorer » (Fig. 8).

III - Plan de fermeture

- 1 Ce menu permet de définir quel utilisateur peut ouvrir quelle serrure sous la forme d'un plan de fermeture. Les données sont ensuite transmises au cylindre.
- 2 Ouvrez le menu « Mon système » (I) (Fig. 1).
- 3 Appuyez sur le quatrième élément du menu « III - Plan de fermeture » (II) (Fig. 1).
- 4 Vous verrez un tableau comportant les cylindres créés (horizontalement) et les utilisateurs configurés (verticalement) (Fig. 2). Cochez chaque combinaison où vous souhaitez autoriser l'utilisateur respectif à utiliser la serrure correspondante (I) (Fig. 2), puis cliquez sur le bouton « Enregistrer les modifications » (II) (Fig. 2).

! Pour info : ce tableau devient vraiment intéressant lorsque vous avez plusieurs cylindres et utilisateurs. Vous pouvez alors déterminer en une seule étape et sans complications qui peut accéder à quel cylindre. Dans la Fig. 3, vous pouvez voir un exemple de ce à quoi un tableau rempli peut ressembler, avec des cylindres et des utilisateurs correspondants.

! Attention : Pour l'étape suivante, le smartphone, le clavier et le cylindre doivent être à proximité immédiate l'un de l'autre (portée Bluetooth).

- 5 Si des modifications ont été apportées au plan de fermeture, l'affichage du cylindre respectif apparaît en rouge et est complété par le bouton « Programmation ». L'application vous informe ainsi que les réglages n'ont pas encore été transférés au cylindre. Pour ce faire, appuyez sur le bouton rouge « Programmation » du cylindre respectif (Fig. 4).

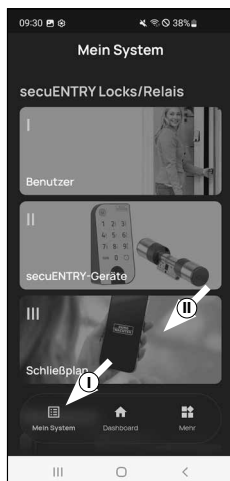

Fig. 1

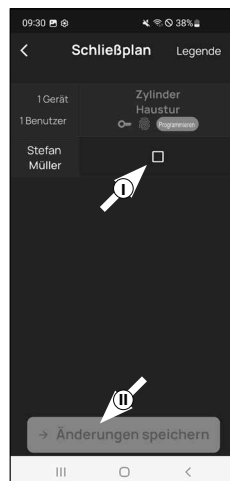

Fig. 2

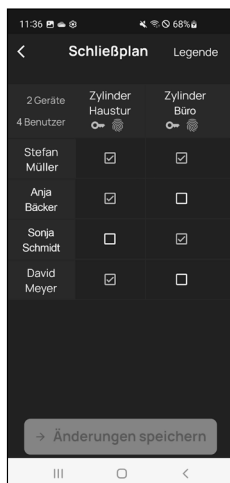

Fig. 3

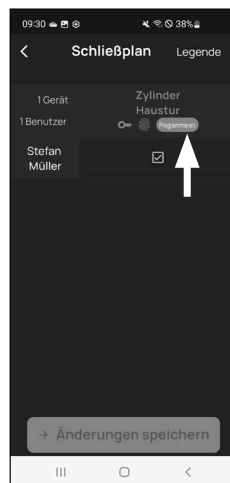

Fig. 4

- 6 Vous êtes prié de vous authentifier avec votre code administrateur. Entrez-le et confirmez par « OK » (Fig. 5).

! Remarque : Vous trouverez le code administrateur d'usine sur l'autocollant du code QR du cylindre sous la mention « ADM » (Fig. 9).

- 7 Les données sont transmises. Après quelques instants, vous recevrez une confirmation et simultanément, une invitation à attribuer le clavier. Appuyez sur le message de confirmation (Fig. 6).
- 8 Sélectionnez le Keypad souhaité (Fig. 7).
- 9 Vous êtes prié de mettre le clavier en mode programmation (Fig. 8). Vous trouverez les instructions pour ce faire au chapitre « Mettre le clavier en mode programmation » en page 3. Dès que le clavier se trouve en mode programmation, ce qui est visible aux LED clignotant tout autour sur le clavier, appuyez dans l'application sur la touche « LED clignotant tout autour, continuer » (Fig. 8).
- 10 Au bout d'un petit moment, vous recevrez un retour selon lequel les données ont été transmises. Confirmez par « OK »

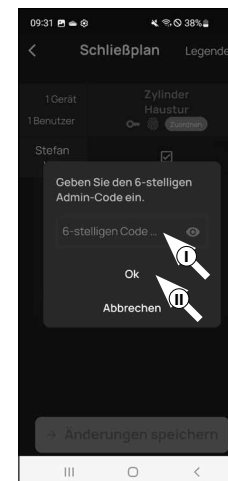

Fig. 5

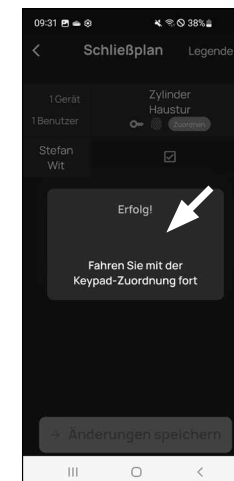

Fig. 6

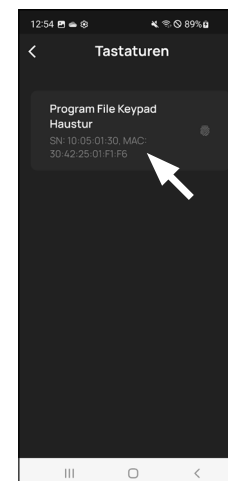

Fig. 7



Fig. 8

La configuration est désormais terminée.

Si, à une date ultérieure, vous désirez intégrer d'autres composants dans votre système, modifier des données d'accès ou créer des utilisateurs complémentaires, répétez les étapes décrites aux chapitres concernés.

Veillez observer ce qui suit : L'ensemble des modifications et ajouts ont lieu dans l'application et doivent être transmis après-coup aux composants secuENTRY respectifs. Ce dernier chapitre « Plan de fermeture » (page 8) doivent être déployés dans tous les cas pour être exploitables dans vos composants.

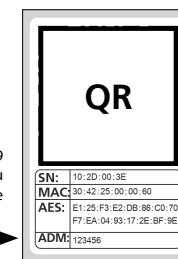

Fig. 9
Autocollant du code QR du cylindre

Utilisation du cylindre et du clavier

Retirez les bandes de protection des batteries du cylindre (Fig. 1) pour pouvoir les utiliser.

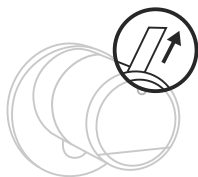

Fig. 1

Ouverture de la serrure secuENTRY

Dès lors que vous avez configuré les médiums d'identification correspondants suivant cette notice, il vous est possible, avec le ENTRY 7600 CYL, d'ouvrir la serrure par l'application BURGsmart.

Ouverture de la serrure secuENTRY avec l'application BURGsmart

Pour ouvrir le cylindre ENTRY 7600 CYL et donc aussi la porte, procédez comme suit :

- 1 Ouvrez l'application BURGsmart et appuyez sur le bouton « ACCESS » au milieu (Fig. 1).

! **Remarque :** L'application BURGsmart est programmée de telle sorte que, lorsque plus d'un cylindre est utilisé, elle se connecte automatiquement au cylindre qui se trouve à la plus courte distance du smartphone. Cela signifie que chacun de vos cylindres peut être ouvert avec le bouton « ACCESS ».

- 2 Le cylindre est maintenant dégagé et la serrure peut être ouverte (Fig. 2) ou fermée (Fig. 3).

! **Remarque :** En fonction de la butée de la porte, le sens de rotation peut être inversé.

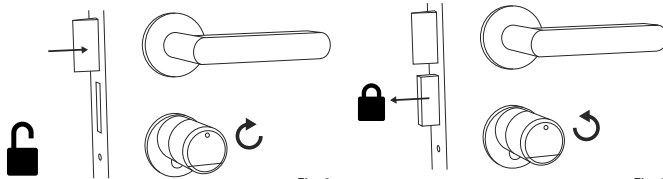

Fig. 2

Fig. 3

Ouverture de la serrure secuENTRY avec la serrure d'urgence

Si les piles devaient être entièrement déchargées dans le cylindre de serrure, il serait encore possible de l'ouvrir mécaniquement avec la clé. La serrure d'urgence se trouve sur la face extérieure, sous l'épaule du bouton.

! **Remarque :** Une fois que vous avez exécuté toutes les étapes de montage de cette notice, la serrure d'urgence se situe derrière un couvercle et n'est pas directement visible.

- 1 Pour ouvrir la serrure, ouvrez la clé de secours au niveau de la charnière puis engagez-la dans la fente pratiquée dans le couvercle de la serrure d'urgence (Fig. 11).

- 2 Tournez la clé à 90 degrés dans le sens des aiguilles d'une montre. Tournez alors éventuellement le bouton extérieur un peu vers la droite et la gauche pour dégager le mécanisme. Après deux rotations complètes au maximum du bouton du cylindre, la serrure est ouverte.

- 3 Une fois la porte ouverte, tournez à nouveau la clé de secours dans sa position initiale (90 degrés dans le sens des aiguilles) et ôtez-la.

- 4 Pour que le cylindre de serrure revienne dans sa position de fermeture normale, faites faire au bouton extérieur deux tours complets dans deux directions. Ainsi, le mécanisme s'enclenche et la serrure d'urgence est entièrement fermée.

! **Remarque :** L'utilisation de la serrure d'urgence provoque l'effritement de l'ébauche du trou de clé, sur le couvercle de la serrure d'urgence. Un second couvercle est joint au kit afin de pouvoir le remplacer pour des raisons visuelles.

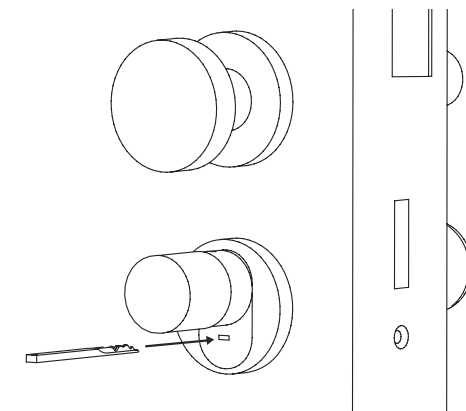

Fig. 11

! **Attention :** Veuillez noter que la serrure d'urgence n'est conçue que pour des ouvertures d'urgence. Veuillez ne pas l'employer comme une solution alternative durable aux possibilités de fermeture normale.

Montage ENTRY easy 7600 CYL

Vous trouverez ci-après les instructions de montage du produit ENTRY easy 7600 CYL. Veuillez lire ces instructions attentivement avant de procéder au montage.

- Retirez le cylindre de serrure existant en desserrant la vis de fixation dans la porte et en retirant le cylindre à l'aide de la clé insérée (Fig. 1).

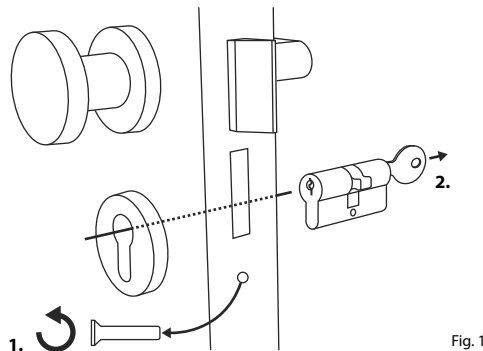

Fig. 1

- Les boutons intérieur et extérieur sont dévissés et fixés avec un goujon fileté intégré dans le bouton tournant. Retirez les deux goujons filetés des deux boutons à l'aide de la clé à six pans fournie (Fig. 2).

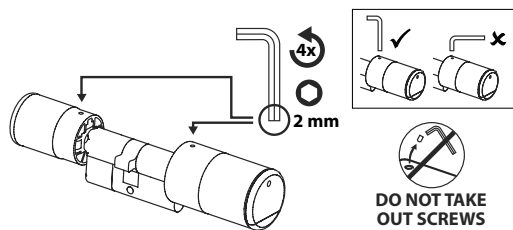

Fig. 2

- Retirez complètement le bouton de la face extérieure et reculez le bouton de la face intérieure aussi loin que possible (Fig. 3).

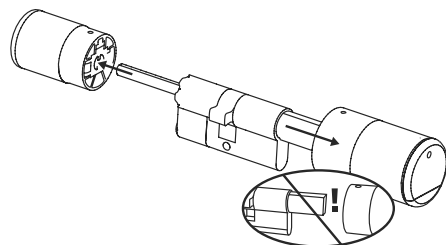

Fig. 3

Astuce : Vous identifiez le bouton sur la face intérieure au compartiment des piles qu'il comprend. Faites attention au couvercle du compartiment des piles avec le trou de vis (voir graphique).

Attention : Le bouton de la face intérieure ne doit pas être retiré. N'essayez pas de le retirer par la force, car le retrait du bouton par l'axe détruirait l'électronique. Le goujon fileté du bouton sert de sécurité anti-arrachement.

- Selon l'épaisseur de la porte, des adaptateurs peuvent être nécessaires.

Si la distance entre la vis de fixation et la face extérieure de la porte (Fig. 4) atteint...

- < 43 mm = Pas besoin d'adaptateur (Fig. 5)
- 44 - 53 mm = Adaptateur 1 nécessaire (Fig. 6)

Poussez l'adaptateur 1 sur l'axe de la serrure et vissez-le avec les deux vis M2x10 jointes.

- 54 - 59 mm = Adaptateurs 1 et 2 nécessaires (Fig. 7)

Après avoir fixé l'adaptateur 1 (voir ci-dessus), poussez aussi l'adaptateur 2 sur l'axe de la serrure. Vissez-le avec la vis 2,9x13 jointe.

- Poussez le cylindre depuis la face intérieure de la porte dans la serrure encastrée de la porte. Poussez le couvercle de la serrure d'urgence vers l'extérieur sur l'arbre de la serrure (Fig. 8).

Remarque : Avant le montage du couvercle, on doit retirer les films de protection des coussinets adhésifs sur la face arrière du couvercle afin que les trois coussinets adhésifs fixent le couvercle en toute sécurité au niveau de la découpe/porte.

Remarque : L'utilisation de la serrure d'urgence provoque l'effritement de l'ébauche du trou de clé, sur le couvercle de la serrure d'urgence. Un second couvercle est joint au kit afin de pouvoir le remplacer pour des raisons visuelles.

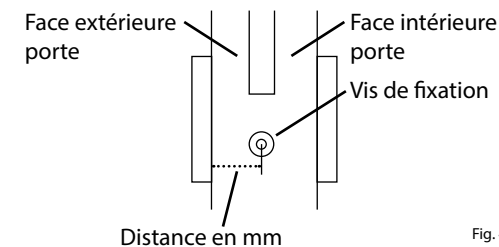

Fig. 4

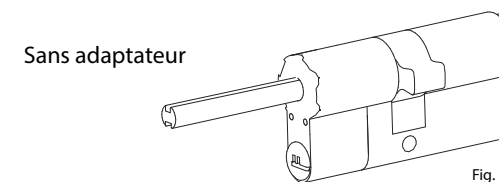

Fig. 5

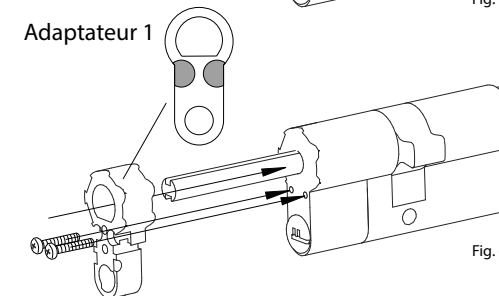

Fig. 6

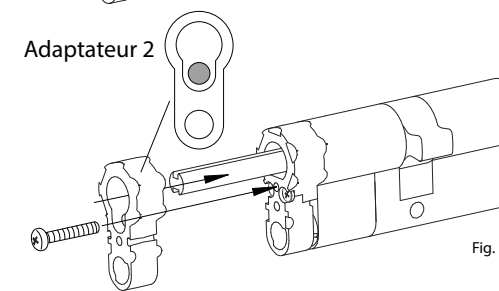

Fig. 7

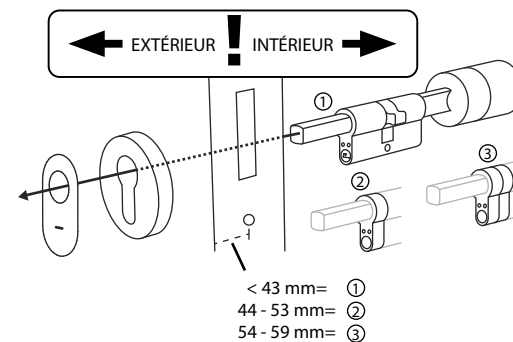

Fig. 8

- < 43 mm = ①
- 44 - 53 mm = ②
- 54 - 59 mm = ③

- ⑥ Vissez le cylindre dans la porte et poussez les boutons intérieur et extérieur jusqu'à la surface de la porte (Fig. 9).

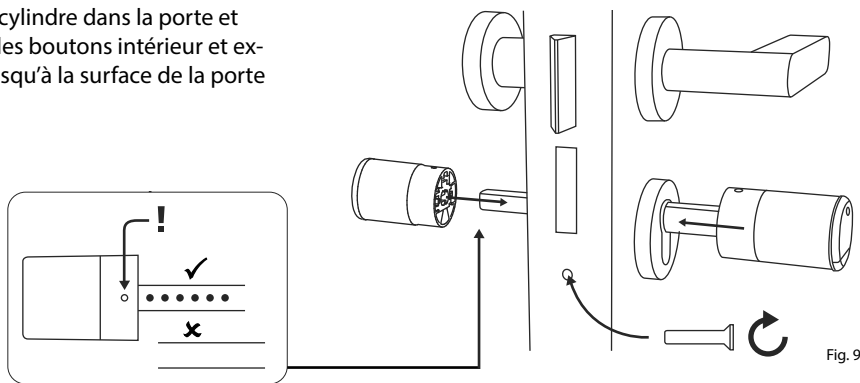

Fig. 9

- ⑦ Revissez les goujons filetés dans les deux boutons (Fig. 10).

! **ATTENTION :** Assurez-vous que le bouton reste à une distance d'au moins un millimètre de la porte.

Attention : Utilisez pour ce faire la face longue de la clé à six pans. Tournez la vis sans trop de force (couple max. env. 0,4 Nm) dans le sens des aiguilles d'une montre.

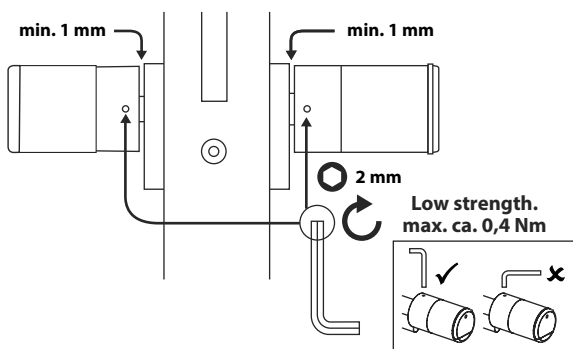

Fig. 10

- ⑧ Si vous ne l'avez pas encore fait, retirez la bande de protection des batteries du compartiment des piles sur le bouton intérieur (Fig. 11).

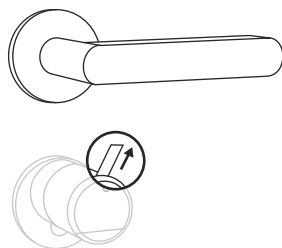

Fig. 11

Affichage du niveau de charge et remplacement des piles

Cylindre ENTRY 7600 CYL

Chaque fois qu'un cylindre secuENTRY est activé par l'application BURGSmart, l'état respectif de la batterie s'affiche à votre intention (Fig. 1). Lorsque la capacité des piles dans le cylindre commence à faiblir, changez-les dès que possible.

- ! **Remarque :** Les piles se trouvent dans le bouton du cylindre **sur la face intérieure** de la porte. Si vous ignorez l'état de la batterie et si celle-ci est entièrement déchargée, vous ne pourrez plus ouvrir le cylindre que de l'extérieur par la serrure d'urgence. Vous trouvez des remarques au chapitre « Ouvrir la serrure secuENTRY avec la serrure d'urgence » en page 7.

Les instructions pour le remplacement des piles sont indiquées ci-dessous :

- ① Avec le tournevis TX8 fourni, retirez la vis sur la face intérieure de la porte à l'extrémité avant du bouton et ouvrez le couvercle. On peut faire tourner la vis seulement jusqu'à l'ouverture du couvercle, elle ne tombe pas. (Fig. 2).

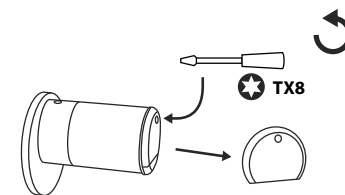

Fig. 1

- ② Retirez les anciennes piles et éliminez-les dans les règles de l'art.

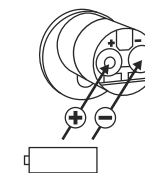

Fig. 2

- ! **Astuce :** Reportez-vous à la page 11 de cette notice pour des instructions sur l'élimination dans les règles de l'art.

- ③ Insérez deux nouvelles piles. Veillez à respecter la polarité correcte selon le plan (Fig. 3).

- ④ Remplacez le couvercle avant et vissez-le fermement (Fig. 4).

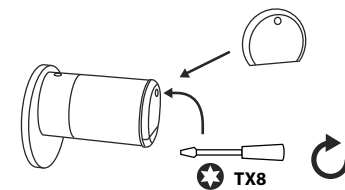

Fig. 3



Compatibilité avec d'autres produits secuENTRY

Qu'il s'agisse d'une porte d'entrée, de plusieurs portes ou d'un système de fermeture complet : avec le système modulaire secuENTRY, vous pouvez facilement assembler votre système individuel.

Votre cylindre *ENTRY 7600 CYL* peut être complété par les composants suivants :



Fig. 1

Keypad secuENTRY ENTRY 7711 PIN / 7712 FP

Le clavier *ENTRY 7711 Keypad PIN* permet d'ouvrir et de fermer la porte avec un code d'utilisateur à 6 positions. En plus aussi avec empreintes digitales, avec l'*ENTRY 7712 Keypad FP*.

ENTRY 7711 PIN :
4003482507117
**Plus d'informations
sur notre site web :** www.burg.biz

ENTRY 7712 FP :
4003482507124
**Plus d'informations
sur notre site web :** www.burg.biz



Fig. 2

Keypad secuENTRY ENTRY 7722 FP

Le clavier avec écran *ENTRY 7722 FP* vous permet d'ouvrir avec un code d'utilisateur à 6 positions ou des empreintes digitales.

ENTRY 7722 FP :
4003482507223
**Plus d'informations
sur notre site web :** www.burg.biz



Fig. 3

Télécommande secuENTRY ENTRY sE-Key 7713

Avec la télécommande *ENTRY sE-Key 7713*, le cylindre peut être ouvert en toute simplicité en appuyant sur un bouton. Les transmissions sont cryptées à un niveau de sécurité très élevé (cryptage AES).

Numéro d'article :
4003482507131
**Plus d'informations
sur notre site web :** www.burg.biz



Fig. 4

Transpondeur secuENTRY ENTRY 7710 RFID

Le transpondeur passif moderne sert d'ouvre-porte avec transfert de données sans contact.

Attention : Pour l'utiliser avec le cylindre *ENTRY 7600 CYL*, il faut en plus le complément *Extendeur RFID ENTRY 7174*.

Numéro d'article :
4003482568200
**Plus d'informations
sur notre site web :** www.burg.biz



Fig. 5

Complément secuENTRY Extendeur RFID ENTRY 7174

Lecteur pour transpondeur RFID. Peut être utilisé pour des cylindres ou, en combinaison avec un *ENTRY 7171 Relay*, pour des appareils électroniques externes.

Numéro d'article :
4003482501740
**Plus d'informations
sur notre site web :** www.burg.biz



Fig. 6

Complément secuENTRY ENTRY 7171 Relay

Unité de commande électronique pour l'activation d'appareils électriques externes (portails coulissants, barrières, sources lumineuses, etc.).

Numéro d'article :
4003482506707
**Plus d'informations
sur notre site web :** www.burg.biz



Fig. 7

Complément secuENTRY ENTRY 5670 Bridge

Votre nouvelle liberté : Avec le secuENTRY Bridge, ouvrez votre porte par Internet pendant que vous êtes en déplacement.

Numéro d'article :
4003482562802
**Plus d'informations
sur notre site web :** www.burg.biz



Fig. 8

Complément secuENTRY ENTRY 7172 REMOTE

Pour un déclenchement à distance automatique. Commande de moteurs de garages électroniques, systèmes d'alarme, etc.

Numéro d'article :
4003482501726
**Plus d'informations
sur notre site web :** www.burg.biz



Fig. 9

Logiciel Windows secuENTRY Logiciel ENTRY 7750 Light

permet une gestion agréable des utilisateurs pouvant comprendre jusqu'à 15 utilisateurs et 8 serrures.

Numéro d'article :
4003482507506
**Plus d'informations
sur notre site web :** www.burg.biz



Fig. 10

Logiciel Windows secuENTRY Logiciel ENTRY 7783 Pro

Spécialement conçu pour les entreprises et les administrations. En effet, il permet de gérer jusqu'à 2000 utilisateurs et jusqu'à 1000 portes par mandant (base de données) ou jusqu'à 500 portes en mode hôtel.

Numéro d'article :
4003482507834
**Plus d'informations
sur notre site web :** www.burg.biz



secuENTRY easy
ENTRY 7600 CYL

BURG-WÄCHTER KG

Altenhofer Weg 15
58300 Wetter
Germany

www.burg.biz

BD Première configuration ENTRY easy 7600 CYL FR HBG/SWI 100723

www.burg.biz