



**BURG
WÄCHTER**

secu **ENTRY**

Začetna nastavitve Komplet secuENTRY ENTRY home 5001 PIN

sl



BURG-WÄCHTER KG
Altenhofer Weg 15
58300 Wetter
Germany

www.burg.biz

Kazalo vsebine

sl Slovensko 2

Dodatni jeziki so na voljo na:

www.burg.biz

Further languages at:

www.burg.biz

Predgovor

Spoštovana stranka,

zahvaljujemo se, da ste se odločili za komplet secuENTRY ENTRY home 5001 PIN, ki ga sestavljata cilinder *ENTRY home 5000 CYL* in tipkovnica *ENTRY 7711 Keypad PIN*.

Sistem je bil razvit v Nemčiji v skladu z najnovejšimi tehnološkimi možnostmi in izpolnjuje trenutne visoke varnostne zahteve.

Elektronski cilinder profilni ENTRY home 5000 CYL je mogoče povsem preprosto brez vrtanja ali polaganja kablov vgraditi v vsa vrata z vdolbino ključavnice vse do debeline vrat 118 mm (59/59 mm, merjeno od sredine navojnega vijaka z ugrezno glavo) in je zelo primeren tako za nove vgradnje kot tudi za naknadno opremljanje. ENTRY home 5000 CYL je mogoče namestiti na vhodna in notranja vrata.

S tipkovnico *ENTRY 7711 Keypad PIN* lahko vrata odklepate in zaklepate s 6-mestno administratorsko kodo. Tipkovnico *ENTRY 7711 Keypad PIN* lahko namestite na razdalji do približno štiri metre od zaklepne enote, odvisno od vaših želja in okoliščin.

Nastavitve in upravljanje sistema ENTRY home 5001 PIN poteka z brezplačno aplikacijo za pametne telefone *BURGsmart*^{*}. Prenos podatkov poteka brezžično, saj cilinder in tipkovnica uporabljata sodobni standard Bluetooth 5.2.

^{*} Cilinder se lahko uporablja tudi z daljinskim ključem *ENTRY sE-Key 7713* (na voljo ločeno). Vendar pa je za nastavitve vedno potrebna aplikacija *BURGsmart*.

! Pomembno:

- Preberite celotna navodila za uporabo, preden začnete z vgradnjo.

Želimo vam veliko veselja z novim sistemom za zaklepanje!

ENTRY 7711 Keypad PIN

S tipkovnico *ENTRY 7711 Keypad PIN* lahko upravljate elektronske cilindre secuENTRY znamke BURG-WÄCHTER. Komunikacija med tipkovnico in profilnim cilindrom je šifrirana s 128-bitnim standardom AES.

Za upravljanje se uporabljajo tipke na osvetljeni tipkovnici. Tako je mogoče tipkovnico brez težav uporabljati tudi v slabših svetlobnih pogojih.

Tipkovnica *ENTRY 7711 Keypad PIN* omogoča odpiranje in zapiranje vrat s pomočjo 6-mestne kode PIN (administratorska koda), (= 1 milijon številskih kombinacij).

Tipkovnica je z vseh strani zaščitená pred brizganjem vode v skladu s certifikatom IP53.

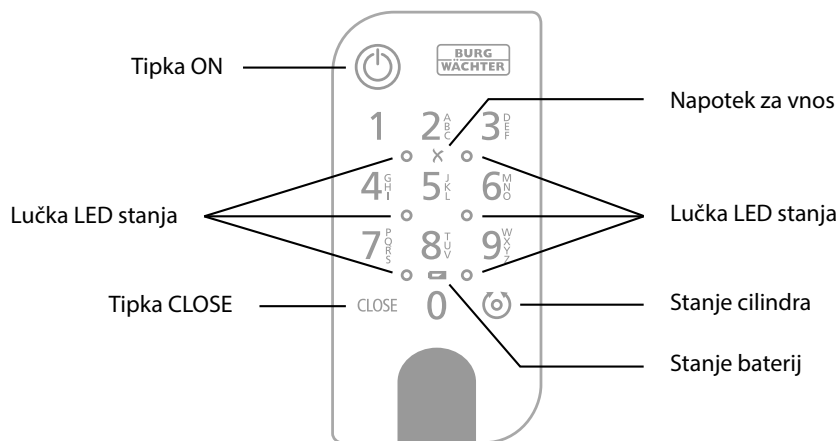

Slika 1

	Tipka ON	Aktivira tipkovnico. V zgodovini cilindra secuENTRY se ustvari vnos »odprt« (tipka ON) ali »zaprt« (tipka CLOSE). Tako je mogoče v zgodovini razlikovati med postopkoma »odpiranje« in »zapiranje«.
	Tipka CLOSE	
	Sporočilo o napaki	Če je vnesena neveljavna številčna kombinacija ali če se pojavi splošna napaka, zasvetita dve diodi LED ob simbolu X.
	Stanje baterij	Sistem spremlja napetost baterij tipkovnice in cilindra. Ko napetost baterij doseže kritično vrednost, sistem uporabnika opozori. Če zasveti simbol stanja baterij, je treba baterije čim prej zamenjati.
	Stanje cilindra	Če je vnesena številčna kombinacija pravilna, zasveti simbol stanja cilindra in vrata lahko odklenete ali zaklenete.
	Lučka LED stanja	Ko je tipkovnica v načinu programiranja (glejte spodnje poglavje), diode LED svetijo ena za drugo v smeri urnega kazalca.

Preklop tipkovnice v način programiranja

Ko je treba tekom nastavljanja tipkovnico preklopiti v način programiranja, sledi referenca na to poglavje. Pametni telefon in tipkovnico prestavite v doseg funkcije Bluetooth in izvedite naslednje korake.

- Če pride te na pogled, ki je prikazan na sliki (slika 1), pametni telefon za kratko odložite na stran in tipkovnico z naslednjimi koraki preklopite v način programiranja.

! Pozor: Da lahko pride do prenosa podatkov med pametnim telefonom in tipkovnico, se mora v naslednjem koraku pametni telefon nahajati v neposredni bližini tipkovnice (doseg funkcije Bluetooth)

- Tipkovnico aktivirajte s tipko ON (slika 2).

- Prek tipkovnice vnesite priloženo varnostno kodo (SCD).

! Opomba: Varnostno kodo najdete na priloženi nalepki s kodo QR (slika 3).

! Opomba: Varnostna koda (SCD) je namenjena kot zaščita pred spreminjanjem in krajo

- Pritisnite in zadržite tipko CLOSE za pet sekund (slika 4), dokler signalne lučke LED na tipkovnico zaporedoma ne zasvetijo v smeri urnega kazalca (slika 5).

- Tipkovnica se zdaj nahaja v načinu programiranja. Nadaljnje korake znova izvedite na pametnem telefonu (slika 6).



Slika 1



Slika 2

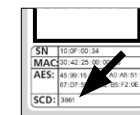

Slika 3

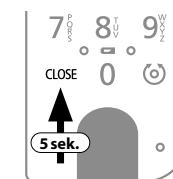

Slika 4

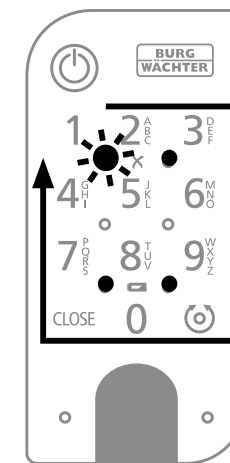

Slika 5

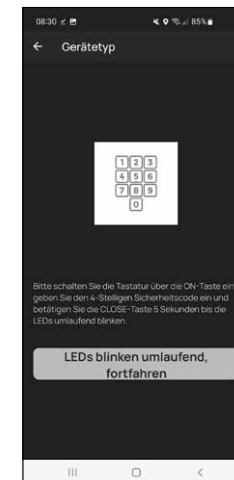

Slika 6

Začetek uporabe ENTRY home 5001 PIN

- 1 Če želite nastaviti novi sistem za zaklepanje, morate najprej prenesti aplikacijo *BURGsmart*. Najdete jo v spletnih trgovinah App Store in Google Play (slika 1).

! Opomba: Za to navodilo je bila uporabljen Android različica aplikacije *BURGsmart*. Različica iOS se lahko optično nekoliko razlikuje, vendar pa so delovni koraki enaki.

- 2 Od prvem odpiranju aplikacije se vam bodo prikazale licenčne določbe za uporabo aplikacije. Preberite jih in jih potrdite spodaj desno z možnostjo »OK« (slika 2).

- 3 Vnesite svoje ime in naslov e-pošte (slika 3).

- 4 Prekličite izbiro elementa: »BURG-WÄCHTER Cloud«, ta ni potreben za nastavitvev in jo lahko zanemarite (slika 3). Razlago o tej temi prejmete v glavnih navodilih na naši spletni strani (glejte povezavo na naslovni strani).

- 5 Preverite pogoje uporabe in smernice glede varstva podatkov ter se strinjajte z njimi (slika 3).

- 6 Tapnite možnost »Registriraj« (slika 3).

! Opomba: Odpre se okno za e-pošto s predlogo sporočila, prek katerega podatke o registraciji pošljete na naveden naslov e-pošte. Te potrebujete npr. če uporabljate programsko opremo Windows secuENTRY. Za tukaj opisano nastavitvev jih ne potrebujete. Po potrebi lahko podatke kasneje znova prikličete tudi v aplikaciji.

- 7 Pojavi se glavni zaslon aplikacije *BURGsmart*. Odpnite meni »Moj sistem« spodaj levo (slika 4).

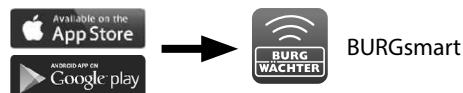

Slika 1

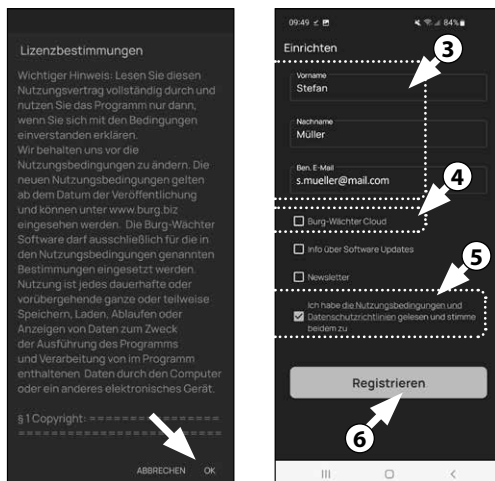

Slika 2

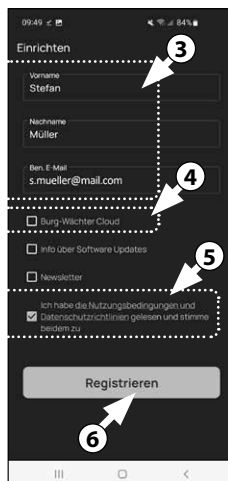

Slika 3

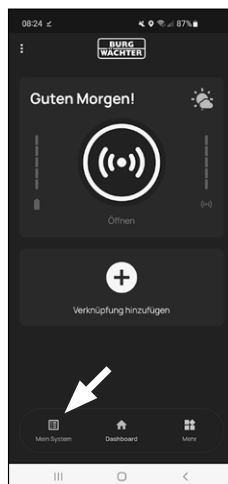

Slika 4

I - Uporabnik

- 1 Tapnite prvo menijsko točko »I - Uporabnik« (slika 1).

- 2 Videli boste seznam že ustvarjenih uporabnikov. Administratorju je že bil samodejno ustvarjen uporabniški profil z odpiranje ključavnice prek pametnega telefona. Tapnite ga (I) (slika 2).

! Opomba: Namesto tega lahko na tem mestu ustvarite nov, dodaten uporabniški profil. V ta namen tapnite »+« zgoraj desno (II) (slika 2).

Uporabniški podatki

- 3 Prešli boste v pregled z uporabniškimi podatki. Če ste ustvarili novega uporabnika, najprej vnesite ime in priimek uporabnika (I) (slika 3).

Podatki za dostop

V tem razdelku lahko za uporabnika shranite zelena sredstva za odpiranje (II) (slika 3). Uporabniškemu profilu administratorja je bilo samodejno ustvarjeno odpiranje ključavnice prek pametnega telefona (III) (slika 3).

! Pozor: S tem kompletom *ENTRY 5001 PIN* poleg administratorske kode ni mogoče shraniti nobene druge uporabniške kode. Prav tako ni mogoče shraniti nobene oznake RFID ali prstnega odtisa.

Imate možnost, da ustvarite do 5 daljinskih ključev sE-Key (na voljo ločeno) in druge pametne telefone kot elektronske ključe za dodatne uporabnike. V ta namen sledi navodilom v naslednjih korakih.



Slika 1

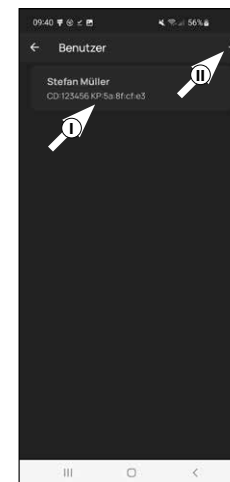

Slika 2

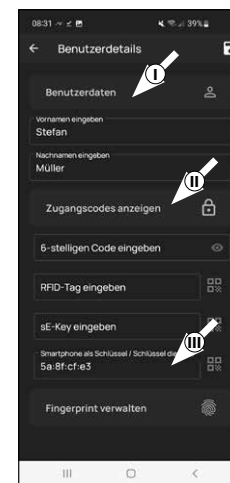

Slika 3

Vnos podatkov o dostopu | sE-Key

- ④ Na tem mestu lahko shranite daljinski ključ *ENTRY sE-Key 7713* (na voljo izbirno) (I) (slika 4). Opombe glede nastavljanja najdete v navodilih za daljinski ključ.

- ! **Opomba:** S tem kompletom *ENTRY home 5001 PIN* lahko shranite do pet ključev sE-Keys (skupno administratorsko kodo + pet dodatnih sredstev za odpiranje).

Podatki o dostopu | pametni telefon kot ključ

- ! **Opomba:** Uporabniškemu profilu administratorja je bilo samodejno ustvarjeno odpiranje ključavnice prek pametnega telefona (II) (slika 4). Pri dodatnih uporabnikih lahko v tem polju shranite drug pametni telefon elektronski ključ. Navodila za to prejmete v glavnih navodilih na naši spletni strani (glejte povezavo na naslovni strani).

- ! **Opomba:** S tem kompletom *ENTRY home 5001 PIN* lahko shranite do pet pametnih telefonov kot elektronski ključ (skupno administratorsko kodo + pet dodatnih sredstev za odpiranje).

Upravljanje prstnih odtisov

- ! **Pozor:** S cilindrom *5000 CYL*, ki se nahaja v tem kompletu, ni mogoče uporabljati nobene tipkovnice za prstne odtise (IV) (slika 3).

Prek tipkovnice za kodo PIN *ENTRY 7711 PIN*, ki se nahaja v kompletu, lahko cilindrom odprete z administracijsko kodo.

- ! **Opomba:** Če želite vnesti sredstva za odpiranje za dodatne uporabnike, pojdite en meni nazaj in izberite zelenega uporabnika (slika 7). Za tega uporabnika ponovite korake v tem poglavju.

- ⑤ Zdaj lahko zapustite meni (*I - Uporabnik*). Vrnite se v meni »Moj sistem« (slika 8).

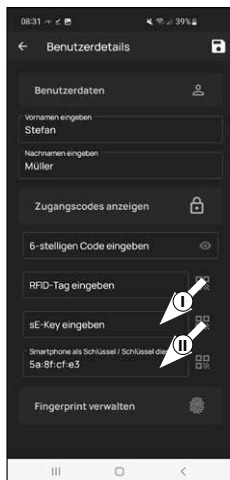

Slika 4

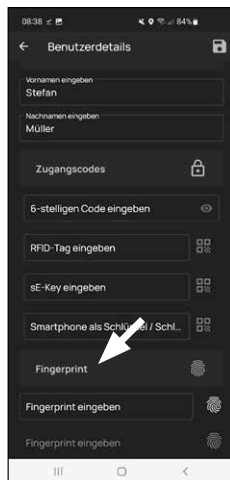

Slika 5

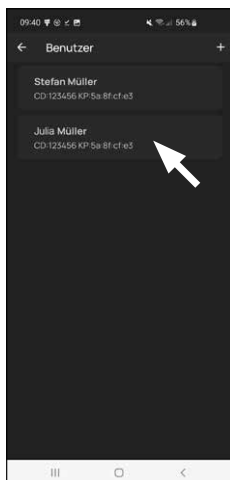

Slika 7

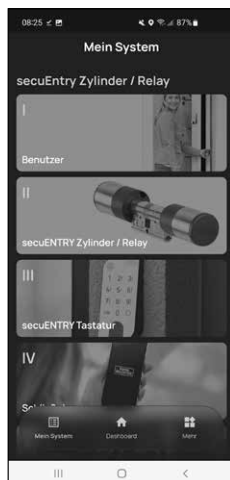

Slika 8

II - Cilinder/rele secuENTRY

- ① Tapnite drugo menijsko točko »II - secuENTRY cilinder/rele« (slika 1).
- ② Aplikacija prikazuje seznam že registriranih cilindrov. Ob prvem pojavu je ta prazen. Tapnite simbol »+« zgoraj desno (slika 2), da nastavite nov cilindar.

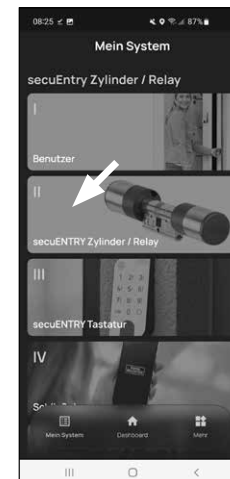

Slika 1

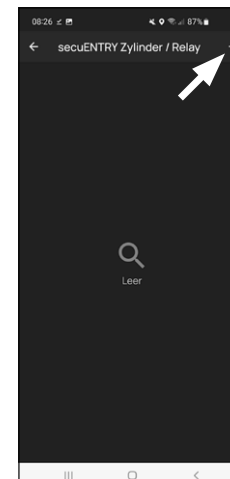

Slika 2

- ③ Sistem vas bo pozval, da s kamero pametnega telefona optično preberete priloženo kodo QR cilindra (slika 3). Kodo QR najdete na nalepki, ki je priložena embalaži (slika 4).

- ! **Pozor:** Kompletu sta priloženi dve nalepki s kodo QR, za cilindar in tipkovnico. Tukaj potrebna koda QR za cilindar prepoznate po administracijski kodi spodaj na nalepki, označeno z oznako »ADM« (slika 4).

- ④ Tapnite možnost »Naprej« (slika 3). Po potrebi boste morali odobriti dostop aplikacije do kamere.



Slika 3

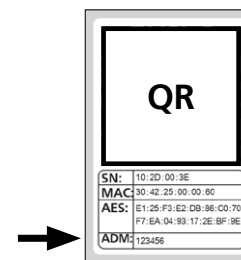

Slika 4
Nalepka s kodo QR cilindra

- 5 Odpre se okno za snemanje kamere. Odčitajte kodo QR.
- 6 Potem se prikaže sporočilo s podatki o vašem cilindru, ki ga potrdite z možnostjo »OK« spodaj desno (slika 5).
- 7 V naslednjem oknu vas sistem vpraša po imenu cilindra. Če uporabljate več cilindrov in komponent secuENTRY, je priporočljivo, da jih poimenujete tako, da lahko takoj prepoznate, za kaj gre in kje se posamezni cilindri nahajajo oziroma kje je vgrajen. Na primeru in teh navodilih ima cilindri naslov »Cilindri za hišna vrata«. Potrdite ime z »OK« (slika 6).

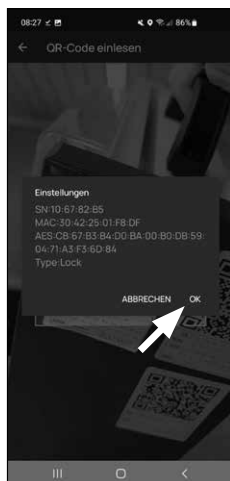

Slika 5

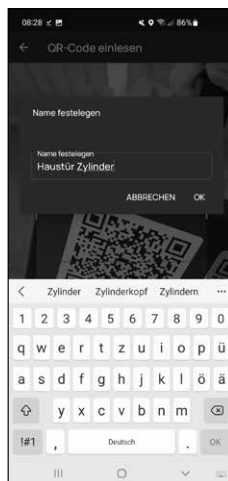

Slika 6

- 8 Prejeli boste sporočilo, da lahko spremenite administratorsko kodo. Ker ste ob dostavi že prejeli naključno ustvarjeno administratorsko kodo, ta korak ni obvezen. Preskočite ga lahko z možnostjo »Preskoči« (slika 7).

! **Opomba:** Naključno ustvarjeno administratorsko kodo najdete na priloženi nalepki s kodo QR pod »ADM« (slika 9). Administratorsko kodo lahko kadarkoli pozneje spremenite. Razlago za to prejmete v glavnih navodilih na naši spletni strani (glejte povezavo na naslovni strani).

- 9 Vrnite se v meni »Moj sistem« (slika 8).



Slika 7

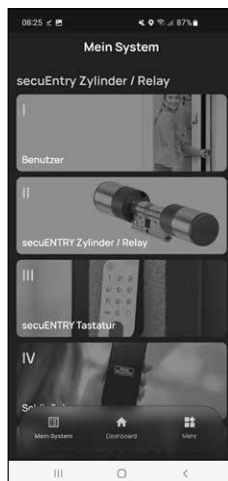

Slika 8

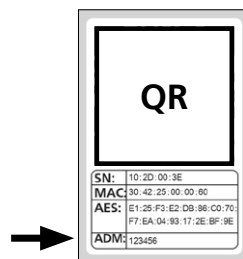

Slika 9

Nalepka s kodo QR cilindra

III - Tipkovnica secuENTRY

- !** **Opomba:** Pri tem kompletu ENTRY home 5001 PIN je tipkovnica že tovarniško nastavljena in povezana z zaklepanim cilindrom. Zato lahko preskočite ta element menija in nadaljujete neposredno z naslednjim poglavjem.

IV - Načrt zaklepanja

- !** **Opomba:** Preden je mogoče podatke prenesti na cilindri, morate prej ustvariti še načrt zaklepanja. Ta navaja, kateri uporabnik lahko odpira katero ključavnico. To je posebej zanimivo, če imate več kot en cilindri.

- 1 Odprite meni »Moj sistem« (I) (slika 1)
- 2 Tapnite četrto menijsko točko »IV - Načrt zaklepanja« (II) (slika 1).
- 3 Tapnite na vaše uporabniško ime oz. na prvega uporabnika, če ste jih ustvarili več. (Slika 2).



Slika 1



Slika 2

- 4 V naslednjem meniju se pojavijo v aplikaciji registrirani cilindri. Izberite cilindri, ki ga lahko odklene predhodno naveden uporabnik (I) (slika 3). Če imate več cilindrov in jih želite dodeliti, izberite vse zelene cilindre. Shranite jih zgoraj desno (II) (slika 3). Potem boste prejeli kratko potrditev (III) (slika 3).



Slika 3



Slika 4

- 5 Postopek ponovite za druge možne uporabnike.
- 6 Vrnite se v meni »Moj sistem« (slika 4)

V - Prenos načrta zaklepanja

! **Pozor:** Za prenos podatkov o uporabniku in načrtu zaklepanja je treba iz njih ustvariti programsko datoteko, ki vsebuje vse podatke v svežnju. Programsko datoteko ustvarite na naslednji način:

- 1 V meniju „Moj sistem“ tapnite element menija „V - Prenos načrta zaklepanja“.
- 2 Tapnite „+“ v zgornjem desnem kotu (slika 1).
- 3 Izberite jeklenko, za katero želite prenesti podatke (I) (Slika 2), in kliknite „Prog. File“ v zgornjem desnem kotu (II) (slika 2).

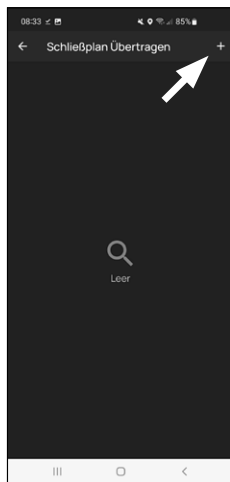

Slika 1

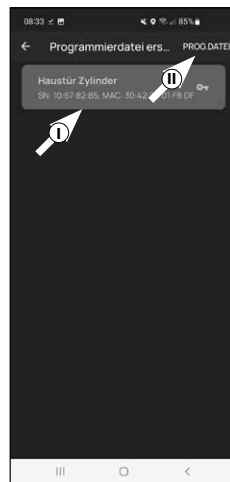

Slika 2

- 4 Prosili vas bomo, da se preverite s svojim kodo skrbnika, da se preverite. Vnesite jo in potrdite z „OK“ (slika 3).

! **Pozor:** Kompletu sta priloženi dve nalepki s kodo QR, za cilindar in tipkovnico. Tukaj potrebna kodo QR za cilindar prepoznate po administracijski kodi spodaj na nalepki, označeno z oznako »ADM« (slika 5).

- 5 Po kratkem času boste prejeli sporočilo, da je bila programska datoteka ustvarjena. Potrdite z „OK“ (slika 4).



Slika 3

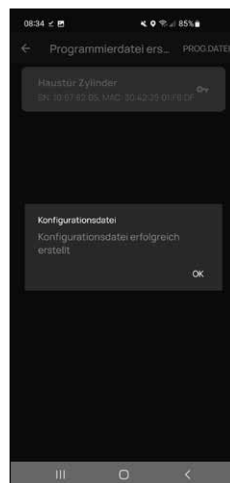

Slika 4

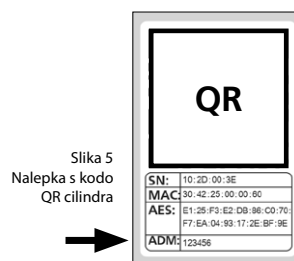

- 6 Tapnite na pravkar ustvarjeno programsko datoteko (I) (slika 6), v meniju, ki se pojavi, pa na možnost »Posodobi ento« (II) (slika 6).

- 7 Za prenos podatkov o cilindru tapnite na »Programska datoteka < Ime cilindra > (na tem primeru »Cilinder hišnih vrat«) (slika 7).

- 8 Od vas bo zahtevano, da se identificirate z vašo administracijsko kodo. Vnesite jo in potrdite z možnostjo »Zagon« (slika 8).

! **Opomba:** Tovarniško ustvarjeno administratorsko kodo najdete na nalepki s kodo QR cilindra pod navedbo »ADM« (slika 10).

- 9 Po nekaj trenutkih prejmete povratno sporočilo, da so bili podatki preneseni. Potrdite z možnostjo »OK« (slika 9).

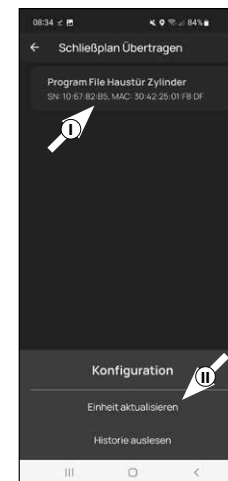

Slika 6



Slika 7

Nastavitev je zdaj zaključena.

Če želite kasneje dodatne komponente povezati v vaš sistem, spremeniti podatke o dostopu ali ustvariti dodatne uporabnike, ponovite korake v ustreznih poglavjih.

Upoštevajte naslednje: Vse spremembe in dopolnitve se izvajajo znotraj aplikacije in jih je treba potem prenesti na ustrezno komponento secuENTRY. Obe zadnji poglavji, »Načrt zaklepanja« (stran 6) in »Prenos načrta zaklepanja« (stran 7), je treba v vsakem primeru izvesti, da bodo vaše komponente uporabe.



Slika 8

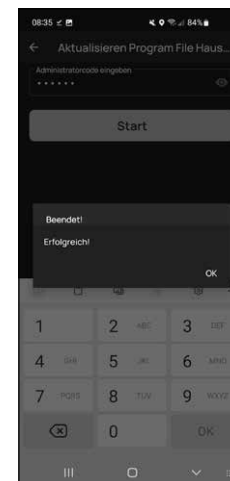

Slika 9

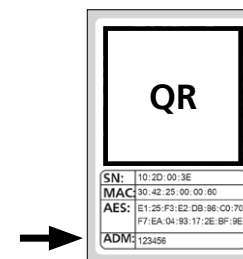

Uporaba cilindra in tipkovnice

Odstranite zaščitne trakove za baterije iz cilindra (slika 1) in tipkovnice (slika 2), da ju lahko začnete uporabljati.



Slika 1

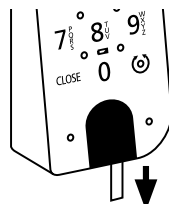

Slika 2

Odpiranje ključavnice secuENTRY

Če ste ustvarili ustrezna sredstva odpiranja v skladu s temi navodili, imate s kompletom ENTRY home 5001 PIN možnost odklepanja ključavnice prek aplikacije BURGSmart ali tipkovnice s pomočjo administratorske kode.

Odpiranje ključavnice secuENTRY z aplikacijo BURGSmart

Za odpiranje cilindra ENTRY home 5000 CYL in s tem tudi vrat storite naslednje:

- 1 Odprite aplikacijo BURGSmart in pritisnite gumb »ACCESS« v sredini (slika 1).

! Opomba: Aplikacija BURGSmart je programirana tako, da se pri uporabi več kot enega cilindra samodejno nastavi na tisti cilindar, ki je najbližje pametnemu telefonu. To pomeni, da lahko vsakega od svojih cilindrov odprete z gumbom »ACCESS«.

- 2 Cilinder je sedaj odklenjen in ključavnico lahko odprete (slika 2) oziroma jo zaklenete (slika 3).

! Opomba: Odvisno od tega, na kateri strani vrat so pritrjeni tečaji, je smer vrtenja lahko obrnjena.



Slika 1

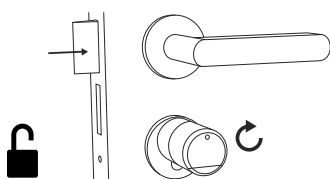

Slika 2

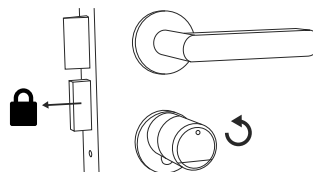

Slika 3

Odpiranje ključavnice secuENTRY prek tipkovnice (administratorska koda)

- 1 Aktivirajte tipkovnico s pritiskom tipke ON ali tipke CLOSE (I) (slika 1).

V zgodovini cilindra se ustvari vnos »odprt« (tipka ON) ali »zaprt« (tipka CLOSE). Tako je mogoče v zgodovini razlikovati med postopkoma »odpiranje« in »zapiranje«.

! Opomba: Nadaljnje podrobnosti o temi

- Funkcija zgodovine prejmete v glavnih navodilih na naši spletni strani (glejte povezavo na naslovni strani).

- 2 Vtipkajte 6-mestno administratorsko kodo (II) (slika 1).

! Opomba: Nadaljnje podrobnosti na teme Administratorska koda in koda uporabnika prejmete v poglavjih »Koda QR/administratorska koda« na 2. strani in »I - Uporabnik« na 4. strani ter v glavnih navodilih na naši spletni strani (glejte povezavo na naslovni strani).

- 3 Če je vnesena številčna kombinacija pravilna, zasveti simbol stanja cilindra (⊙) in vrata lahko odklenete (slika 2) ali zaklenete (slika 3).

! Opomba: Odvisno od tega, na kateri strani vrat so pritrjeni tečaji, je smer vrtenja lahko obrnjena.

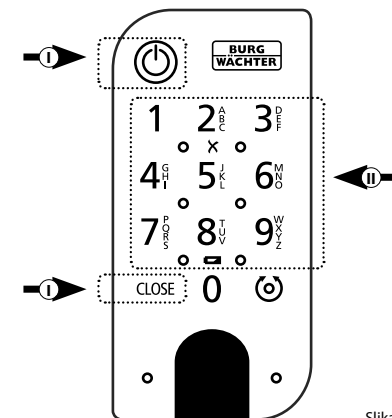

Slika 1

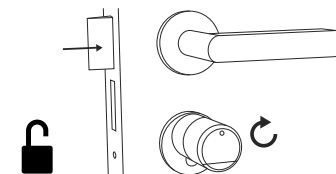

Slika 2

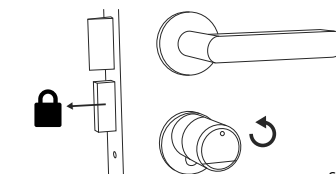

Slika 3

Montaža secuENTRY 5000 CYL

V nadaljevanju je opisana vgradnja cilindra secuENTRY 5000 CYL. Pred montažo pozorno preberite ta navodila za montažo.

- 1 Odstranite obstoječi cilindar vratne ključavnice tako, da v vratih odvijete vijak z ugrezno glavo in izvlečete cilindar z vstavljenim ključem (slika 1).

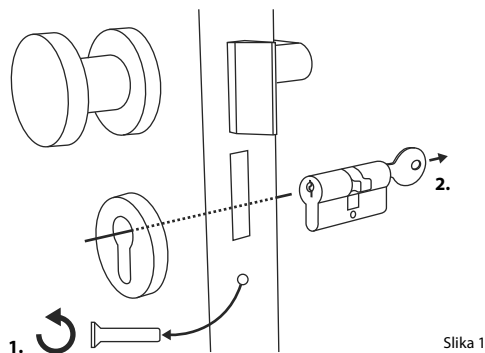

Slika 1

- 2 Sprostitev in pritrditev zunanje in notranje gumbne kljuge se izvede prek integriranega navojnega zatiča v vrtljivi gumbni kljuki. S priloženim inbus ključem sprostite oba navojna zatiča v obeh gumbnih kljukah (slika 2).

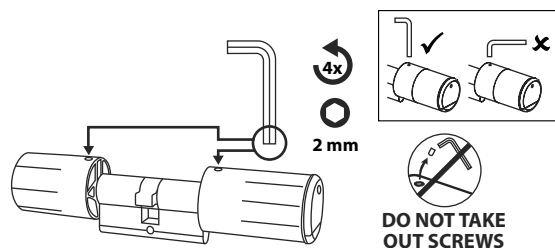

Slika 2

- ! **Pozor:** V ta namen uporabite dolgo stran inbus ključa. Vijak štirikrat obrnite v nasprotni smeri urnega kazalca. Vijakov ne odstranite iz gumbne kljuge.

- 3 Gumbno kljuko na zunanji strani v celoti izvlecite, tisto na notranji strani pa čim bolj povlecite nazaj (slika 3).

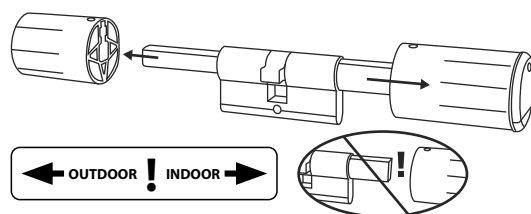

Slika 3

- ! **Nasvet:** Gumbna kljuka na notranji strani je večja od gumbne kljuge na zunanji strani.

- ! **Pozor:** Gumbna kljuka na notranji strani ni namenjena, da bi jo sneli. Ne poskušajte je sneti na silo, saj bo ob vlečenju gumbne kljuge z gredi prišlo do uničenja elektronike. Navojni zatič v gumbni kljuki je namenjen kot zaščita pred odstranitvijo.

- 4 Cilinder vstavite v vdolbino ključavnice vrat z notranje strani vrat (slika 4).

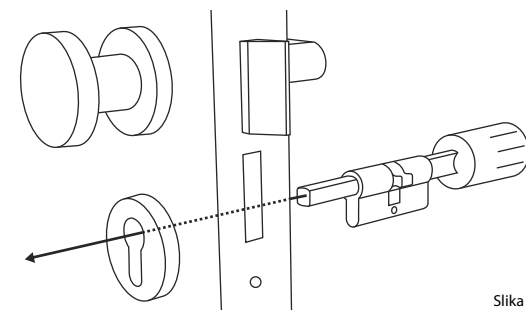

Slika 4

- 5 Cilinder privijte v vrata ter potisnite notranjo in zunanjo gumbno kljuko vse do vrat (slika 5).

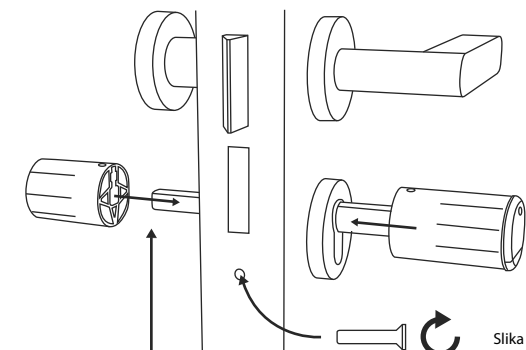
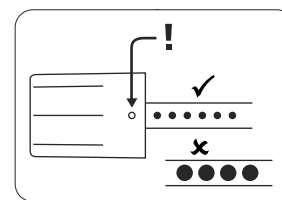

Slika 5

- 6 Ponovno privijte navojne zatiče v obe gumbni kljuki (slika 6).

- ! **POZOR:** Pri tem pazite, da je gumbna kljuka vsaj en milimeter oddaljena od vrat.

- ! **Pozor:** V ta namen uporabite dolgo stran inbus ključa. Vijak z malo sile (najv. navor pribl. 0,4 Nm) obrnite v smeri urnega kazalca.

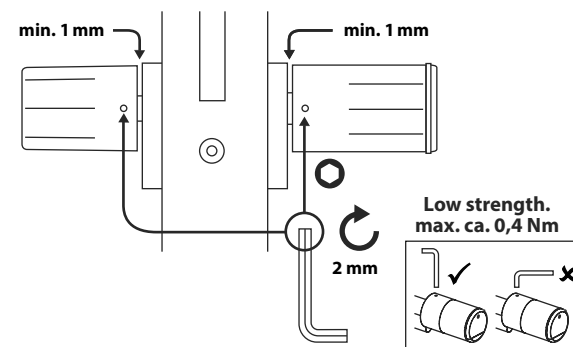

Slika 6

- 7 Če tega še niste storili, odstranite zaščitni trak za baterije iz predala za baterije na notranji gumbni kljuki (slika 7).

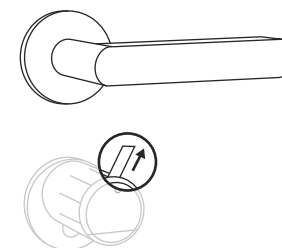

Slika 7

Montaža tipkovnice ENTRY 7711 Keypad PIN

V nadaljevanju je opisana montaža tipkovnice *ENTRY 7711 Keypad PIN*.

Za montažo imate na voljo dve možnosti. Stenski nosilec tipkovnice *ENTRY 7711 Keypad PIN* lahko **privijete** ali pa ga **prilepite** neposredno na steno.

Pred montažo pozorno preberite ta navodila za montažo.

Montaža tipkovnice ENTRY 7711 Keypad PIN – preizkus delovanja pred montažo

- ! POZOR:** Razdalja med cilindrom in tipkovnico lahko zaradi tehničnih zahtev znaša največ štiri metre. Vendar se lahko največja razdalja razlikuje glede na zunanje okoliščine. Da bi zagotovili, da bo tipkovnica na želene položaju dobro delovala, jo je treba **pred montažo** najprej preizkusiti.

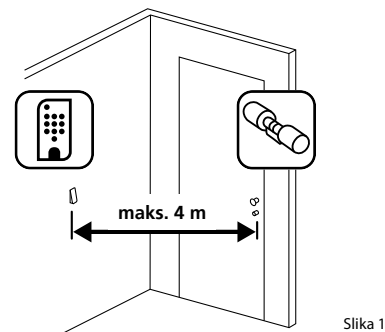

Slika 1

- ① Držite tipkovnico na zelenem mestu montaže (slika 1).

- ② Vnesite svojo administratorsko ali uporabniško kodo in preverite, ali se cilindru sproži (slika 2).

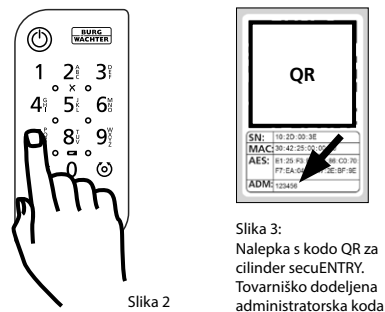

Slika 3:
Nalepka s kodo QR za cilindru secuENTRY.
Tovarniško dodeljena administratorska koda

- ! Opomba:** Če administratorske kode še niste spremenili, jo najdete na nalepki s kodo QR, ki je priložena cilindru secuENTRY (slika 3). Kako uporabljati uporabniško kodo izveste v poglavju »I - Uporabnik« na 4. strani.

- ③ Če je cilindru mogoče sprožiti, je moč signala zadostna in tipkovnico lahko namestite na želeno mesto. Če ga ni mogoče sprožiti, poskusite znova z manjšo razdaljo med cilindrom in tipkovnico.

Montaža tipkovnice ENTRY 7711 Keypad PIN – privijanje

- ① Izvrtajte tri luknje v skladu z merami, prikazanimi na sliki. Uporabite vrtalnik s premerom 6 mm (slika 1).

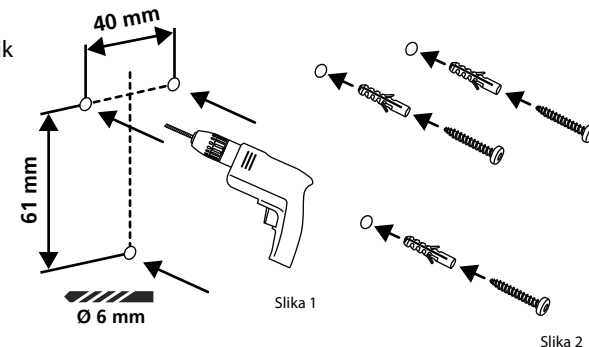

Slika 1

Slika 2

- ② V luknje vstavite priložene zidne vložke in vanje privijte priložene vijake (slika 2).

- ③ S priloženim izvijačem Tx8 odstranite vijak na spodnji strani tipkovnice in izvlecite predal za baterije navzdol (slika 3).

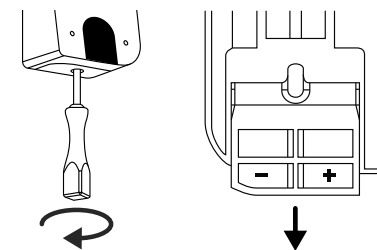

Slika 3

- ④ Namestite tipkovnico na glave vijakov, kot prikazuje slika (slika 4).

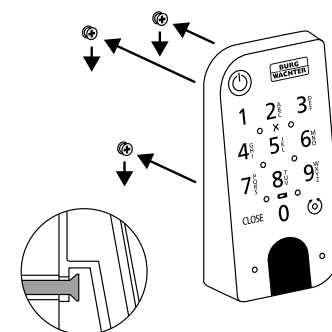

Slika 4

- ⑤ Predal za baterije ponovno vstavite nazaj v ohišje in ga privijte (slika 5).

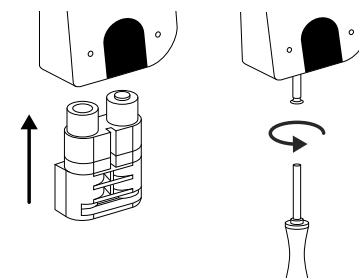

Slika 5

Montaža tipkovnice ENTRY 7711 Keypad PIN – lepljenje

- 1 Očistite površino, kamor želite pritrčiti tipkovnico (slika 6).

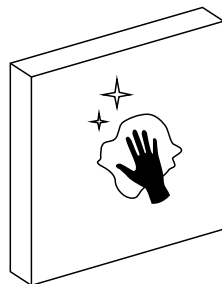

Slika 6

- 2 Prilepite priložene lepilne blazinice na položaje, označene na diagramu, in odlepите nosilne folije (slika 7).

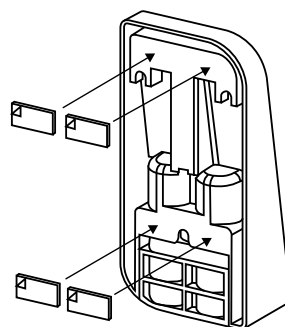

Slika 7

- 3 Prilepite tipkovnico na zeleni položaj na steni (slika 8).

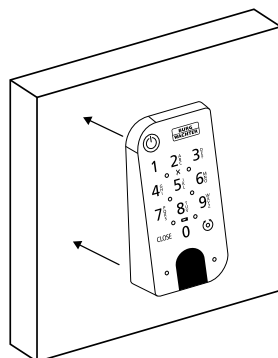

Slika 8

- 4 Tipkovnico držite pritisnjeno ob steno približno eno minuto (slika 9).

! Pozor:
Pritiskajte na ohišje samo na zunanjih robovih. Ne pritiskajte na območje tipkovnice, da ne poškodujete elektronike.

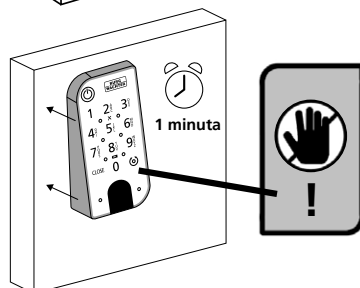

Slika 9

Prikaz stanja baterij in zamenjava baterij

Cilinder ENTRY home 5000 CYL

Ob vsaki sprožitvi cilindra secuENTRY prek aplikacije BURGsmart se na zaslonu prikaže stanje baterij (slika 1). Če se zmogljivost baterij v cilindru prazni, jih čim prej zamenjajte.

- ! Pozor:** Baterije so v notranjosti gumbne kljuke na **notranji strani** vrat. Če stanja baterij ne upoštevate in se baterije povsem izpraznijo, **ključavnice ne boste mogli več odpreti z zunanje strani vrat.**

Navodila za zamenjavo baterij so navedena v nadaljevanju:

- 1 S priloženim izvijačem TX8 na notranji strani vrat na sprednjem koncu gumbne kljuke sprostite vijak in odprite pokrov. Ta vijak je mogoče odviti le do te mere, da se pokrov odpre, in ne bo padel iz luknje. (Slika 2).

- 2 Odstranite stare baterije in jih pravilno odložite med odpadke.

- ! Nasvet:** Navodila za pravilno odstranjevanje najdete na strani 12 tega priročnika.

- 3 Vstavite dve novi bateriji. Pri tem bodite pozorni, da so poli baterij pravilno obrnjeni glede na diagram (slika 3).

- 4 Ponovno namestite sprednji pokrov in ga privijte (slika 4).

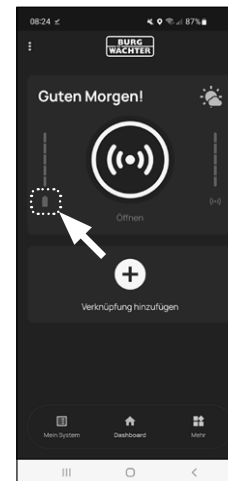

Slika 1

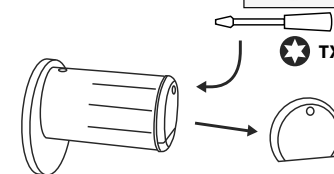

Slika 2

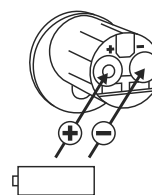

Slika 3

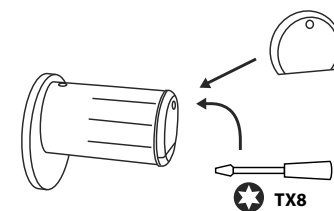

Slika 4

Tipkovnica ENTRY 7711 Keypad PIN

Sistem spremlja napetost baterij tipkovnice in cilindra. Ko napetost baterij doseže kritično vrednost, sistem uporabnika opozori. Če zasveti simbol stanja baterij na tipkovnici (slika 1), morate čim prej zamenjati baterije.

! Nasvet: Priporočamo, da baterije v cilindru in tipkovnici vedno zamenjate istočasno. Stanje baterij v cilindru pa lahko kadarkoli tudi preverite ločeno. Trenutno stanje baterij je prikazano na glavnem zaslonu aplikacije BURGSmart (slika 2).

Navodila za zamenjavo baterij so navedena v nadaljevanju:

1 S priloženim izvijačem Tx8 (slika 3) odstranite vijak na spodnji strani tipkovnice in izvlecite predal za baterije navzdol (slika 4).

2 Odstranite stare baterije in jih pravilno odložite med odpadke.

! Nasvet: Navodila za pravilno odstranjevanje najdete na strani 12 tega priročnika.

3 Vstavite dve novi bateriji. Pri tem bodite pozorni, da so poli baterij pravilno obrnjeni glede na diagram na desni strani (slika 5).

Predal za baterije ponovno vstavite nazaj v ohišje in ga privijte (slika 6).

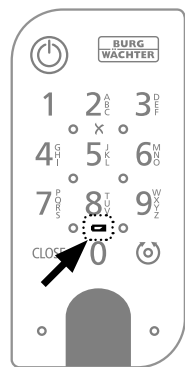

Slika 1

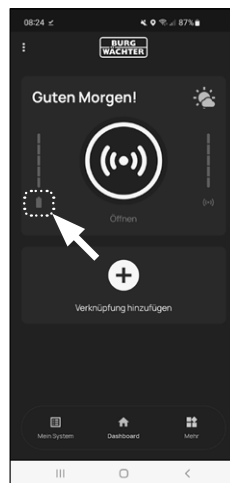

Slika 2

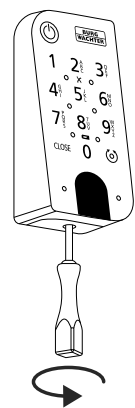

Slika 3

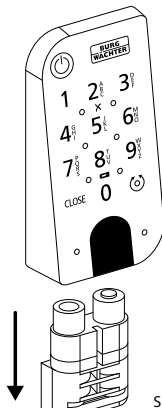

Slika 4

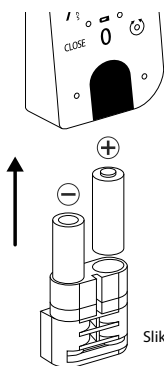

Slika 5

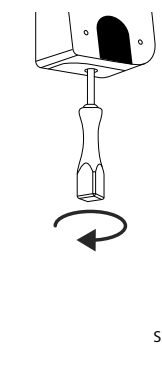

Slika 6

Združljivost z drugimi izdelki secuENTRY

Ne glede na to, ali gre za hišna vrata, več zaklepnih sistemov ali en celovit zaklepni sistem: Z modularnim sistemom secuENTRY lahko povsem enostavno sestavite svoj individualni sistem.

Sistem za zaklepanje ENTRY home 5001 PIN lahko dopolnite z naslednjimi komponentami:

secuENTRY ENTRY sE-Key 7713



Slika 1

Z daljinskim ključem ENTRY sE-Key 7713 lahko odprete cilindar preprosto s pritiskom gumba. Prenos je šifriran na visoki stopnji varnosti (šifriranje AES).

Številka izdelka:
4003482507131
Več informacij na
našem spletnem
mestu:



www.burg.biz

Garancija

Da bi vam lahko dobavili brezhiben in kakovosten izdelek in da bi vam v primeru servisa ali popravila lahko optimalno pomagali, je treba pomanjkljive ali okvarjene naprave oddati pri prodajalcu skupaj z veljavno administratorsko kodo in kodo oziroma kodami QR ter originalnim računom.

Pri vračilih blaga na osnovi pravice do odstopa od nakupa dodatno velja, da morajo biti vsi deli naprave nastavljeni na privzete tovarniške nastavitve. Če tega ne upoštevate, izgubite pravico do uveljavljanja garancije.

Odlaganje naprave med odpadke

Spoštovani kupec,

pomagajte nam zmanjšati količino odpadkov. Če se boste kadarkoli odločili, da boste to napravo odvrgli med odpadke, ne pozabite, da so številni sestavni deli te naprave izdelani iz dragocenih materialov, ki so primerni za recikliranje.



Prav tako pomnite, da odpadnih električnih in elektronskih naprav ter baterij ni dovoljeno odvreči med gospodinjske odpadke, temveč jih je treba zbirati oziroma oddati ločeno. Pri pristojnem organu na mestni/občinski upravi se pozanimajte o zbirnih mestih za odpadne električne naprave in baterije.



Podjetje BURG-WÄCHTER KG izjavlja, da ta naprava izpolnjuje zahteve Direktive 2014/53/EU (RED) in Direktive 2011/65/EU (RoHS).

Celotno besedilo EU-izjave o skladnosti je na voljo na spletnem mestu www.burg.biz.

Pridržujemo si pravico do tiskarskih in tipkarskih napak ter tehničnih sprememb.



Komplet secuENTRY
ENTRY home 5001 PIN

BURG-WÄCHTER KG

Altenhofer Weg 15
58300 Wetter
Germany

www.burg.biz

BD začeta nastavitve za komplet ecuENTRY Set ENTRY 5001 PIN SL HBG/SWI 310323

www.burg.biz