

Montage van de ENTRY 7030 HALF

Onderstaand vindt u een uitleg van het inbouwen van de secuENTRY 7030 HALF cilinder. Lees voorafgaand aan de montage deze montagehandleiding nauwkeurig.

1. Erwijder de bestaande deurslotcilinder door de stulpschroef in de deur los te draaien en de cilinder eruit te trekken met behulp van de ingestoken sleutel (Afb. 1).

2. De basismaat van de cilinder bedraagt per zijde 30/10 mm. In de leveringstoestand heeft de cilinder aan de buitenzijde een basismaat-lengte van 30 mm, de buitenknop is reeds voor gemonteerd. Bij de cilinder bijgevoegd is een adapterset waarmee u de cilinder aan deurdiktes tot 67,5 mm (gemeten in het midden van de stulpschroef) aanpassen. Uw set wordt geleverd met de bij de verschillende adapterlengtes passende schroeven (Afb. 2).

Tip: Rechts vindt u de afbeeldingen van de adapters in 1:1 formaat.

Tip: Voor bijzonder dikke deuren, wanneer het gebruik van de grotere adapters noodzakelijk is en de cilinder wat losjes op een lange hefboom zit, kun je hem optioneel stabiliseren met de cilinderverlengstukken (de bijgeleverde witte plastic hulzen). Duw hiervoor de huls in de as onder de cilinder in de deur. Verkort de lengte van de huls indien nodig.

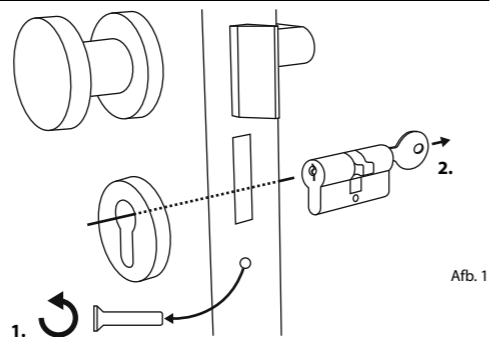

Afb. 1

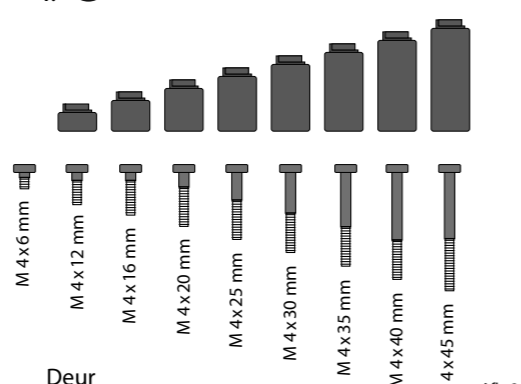

Afb. 2

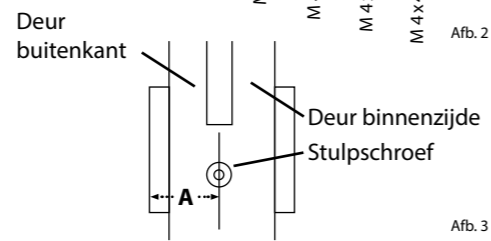

Afb. 3

	Geen adapter	Adapter 1	Adapter 2	Adapter 3	Adapter 4
Maat A	<= 29mm	29,5 - 34 mm	34,5 - 38,5mm	39 - 42,5mm	43 - 47,5mm
Schroef	M4 x 6 mm	M4 x 12 mm	M4 x 16 mm	M4 x 20 mm	M4 x 25 mm

	Adapter 5	Adapter 6	Adapter 7	Adapter 8
Maat A	48 - 52,5 mm	53 - 57,5 mm	58 - 62,5 mm	63 - 67,5mm
Schroef	M4 x 30 mm	M4 x 35 mm	M4 x 40 mm	M4 x 45 mm

Tab.1: Benodigde adapter

Schroeven en adapters in schaal 1:1

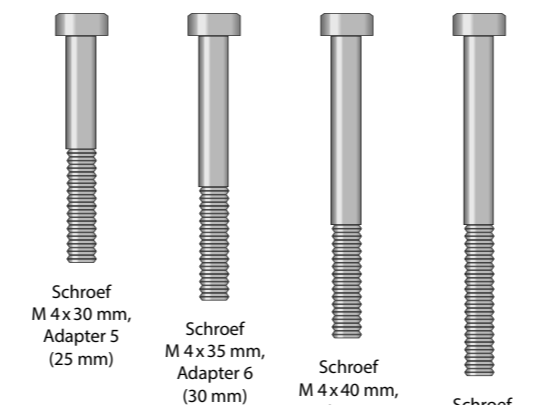
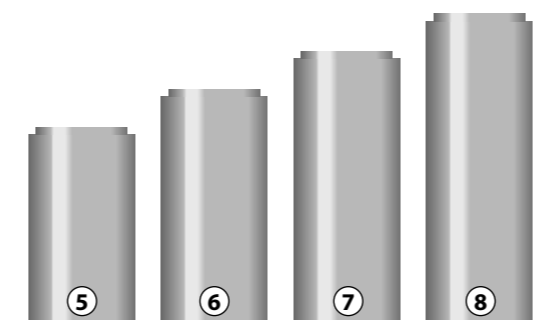
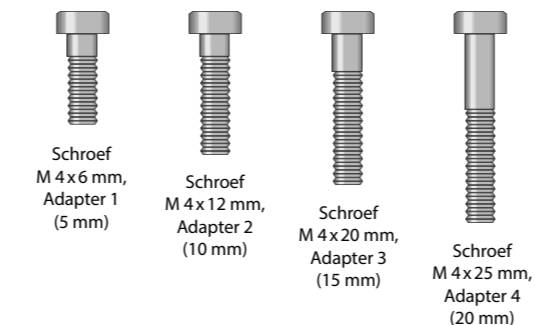
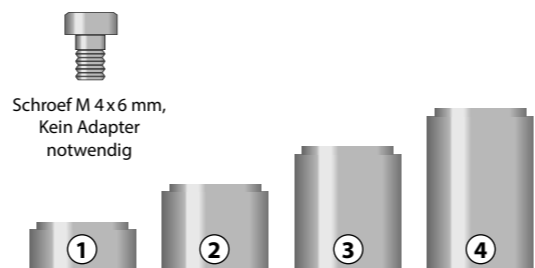

secuENTRY pro ENTRY 7030 HALF

Let op! Wees voorzichtig bij de montage. Schokken en vallen absoluut vermijden.

3. Cilinder naast de deur houden om te bepalen of een adapter is vereist. Alternatief kan de deur worden gemeten met inbegrip van het fitting (maat A). Als u gebruik maken van de rubberen afdekkingen voor profielcilinder, moet u 2 mm toe voegen aan deze meting.

Let op! Bij montage is het van essentieel belang dat de cam in het midden van het insteekslot loopt. Hij mag zijwaarts geen contact hebben met het insteekslot. (Afb. 5)

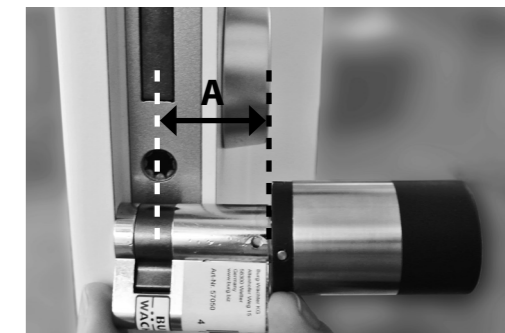

Afb. 4

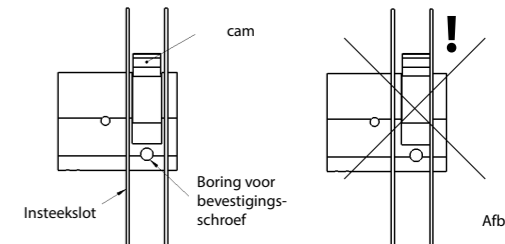

Afb. 5

Montage

Montage voor deuren waarvan de dikte aan de buitenkant incl. beslag kleiner dan 29 mm is en waarbij de cilinder van buiten naar binnen de profielcilinderopeningen kan worden geschoven.

1. Schuif de cilinder door de profielcilinder opening (Afb. 1).

2. Bevestig de cilinder met de bevestigingsschroef.

3. De functionaliteit moet bij geopende deur worden getest. Activeer het slot met behulp van een openingsmedium. Draai de knop in de openings- en sluitrichting. De knop moet soepel kunnen draaien. Voer de test achteraf met gesloten deur door.

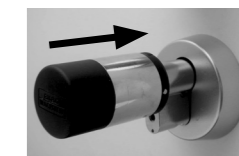

Afb. 1

Montage

Montage voor deuren waarvan de dikte aan de buitenkant incl. beslag groter dan 29 mm is.

1. Druk met de ontmantelingstang de grendelnokken van de knop in elkaar en trek de huls af (Afb. 1/ Afb. 2).



Afb. 1

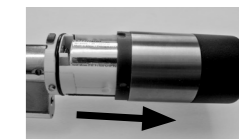

Afb. 2

② Trek de stekker voorzichtig af (Afb. 3).

③ Draai de schroef los (Afb. 4).

! **Let op!** De printplaat of het kabel niet beschadigen!

④ Trek de knop van de cilinder en trek de kabel van de voering.

⑤ Indien nodig de verlenging monteren en de cilinder met de verlenging inzetten (Afb. 5). De cilinderverlenging kan een verspanning van de cilinder voorkomen.

⑥ Bevestig deze daarna met de bevestigingsschroef.

⑦ Vlak met de beslag de cilinderverlenging markeren (Afb. 6).

⑧ Cilinder met de verlenging weer demonteren en met een zaag op de gewenste lengte inkorten. Vervolgens met de meegeleverde M4x6 schroeven monteren (Afb. 7).

⑨ Selecteer de juiste adapter in overeenstemming met tabel 1 (Pagina 1). De stekker threading doorvoeren en druk de adapter op de cilinder. Indien nodig, kunt u ook gewoon eerst de montage hulp opzetten (Afb. 8) en duw dan de stekker door de adapter.

! **Let op!** Controleer of de cilinder verlenging korter dan het contactoppervlak van de adapter is (Afb. 9).

⑩ Kabel met de montagehulp door de buitenknop duwen en de kabel in de groef leiden (Afb. 10/Afb. 11).

! **Let op!** Buig en beschadig de kabels niet!

⑪ Inner knop op de adapter klikken.

⑫ Houd het kabel strak en leid dit door de groef (Afb. 12/Afb. 13).

! **Let op!** Kabel mag niet overlappen en moet volledig worden opgeborgen in uw zak!



Afb. 3



Afb. 4



Afb. 5



Afb. 6



Afb. 7

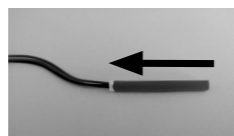

Afb. 8

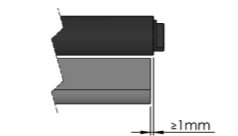

Afb. 9



Afb. 10



Afb. 11

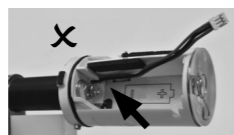

Afb. 12

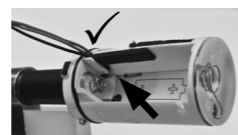

Afb. 13

⑬ Bijpassende schroef met de meegeleverde inbussleutel vast schroeven (Afb. 14).

! **Let op!** Buig en beschadig de kabels niet!

⑭ Aansluitkabel via de stekker met de printplaat verbinden en de overmaat van de kabel in de daarvoor bestemde zak oslaan (Afb. 15/Afb. 16).

⑮ Plaats de batterij volgens de polariteit (Afb. 17) en zet de huls vast (Afb. 18).

! **Let op!** De vergrendeling is alleen in één positie mogelijk!

⑯ De cilinder van buiten naar binnen door het profielcilindergat duwen (Afb. 19) en met de schroef vastzetten.

⑰ De functionaliteit moet bij geopende deur worden getest. Activeer het slot met behulp van een openingsmedium. Draai de knop in de openings- en sluitrichting. De knop moet soepel kunnen draaien. Voer de test achteraf met gesloten deur door.



Afb. 14

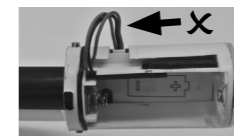

Afb. 15

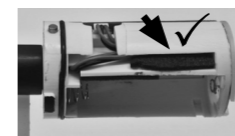

Afb. 16



Afb. 17

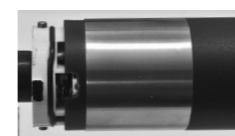

Afb. 18

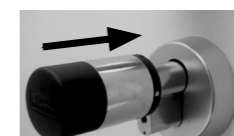

Afb. 19

Garantie

Om u een kwalitatief onberispelijk en hoogwaardig product te leveren en u bij service en reparatie optimaal te kunnen helpen, is het noodzakelijk dat foutieve of defecte apparaten met de geldige administratorcode, de QR-code(s) en het originele aankoopbewijs bij uw dealer worden ingeleverd.

Bij retourzending op grond van uw herroepingsrecht moeten alle apparaatcomponenten bovendien onbeschadigd zijn en zich in de fabrieksstand te bevinden. Bij veronachtzaming van het bovenstaande vervalt de garantie.

Verwijdering van het apparaat

Geachte klant,

help ons afval te vermijden. Mocht u op enig moment van plan zijn om dit apparaat af te danken, dient u daarbij te bedenken dat een groot aantal componenten ervan uit waardevolle materialen bestaan, die recyclebaar zijn.



Wij wijzen erop, dat elektrische en elektronische apparaten en batterijen niet samen met het huisafval afgevoerd mogen worden, maar gescheiden resp. afzonderlijk moeten worden ingezameld. Informeer bij de bevoegde instantie in uw stad / gemeente naar de inzamelpunten voor batterijen en elektrisch afval.



Hierbij verklaart de firma BURG-WÄCHTER KG dat dit apparaat aan de richtlijnen 2014/53/EU (RED) en 2011/65/EU (RoHS) voldoet.

De volledige tekst van de EU-conformiteitsverklaring kan op het internetadres <https://burg.biz/pages/eu-konformitaetserklaerung> worden geraadpleegd.

Druk- en zetfouten alsmede technische wijzigingen zijn voorbehouden.

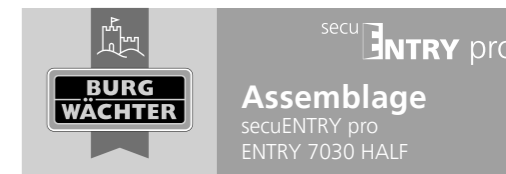

<https://t1p.de/burgsmart-app>

Uw sluitsysteem wordt ingesteld en bediend met de gratis BURGsmart smartphone app, verkrijgbaar in de Apple App Store en Google Play. Instructies voor het installeren vindt u op onze website onder bovenstaande link of via de QR-code.



Andere talen op:

www.burg.biz

Further languages at:

www.burg.biz