

## Montage de ENTRY 7030 HALF

Vous trouverez ci-après l'explication du montage du cylindre secuENTRY 7030 HALF. Veuillez lire ces instructions attentivement avant de procéder au montage.

- Retirez le cylindre de serrure existant en desserrant la vis de fixation dans la porte et en retirant le cylindre à l'aide de la clé insérée (Fig. 1).
- La dimension de base du cylindre est de 30 mm de chaque côté. À la livraison, le cylindre présente du côté extérieur une longueur de base de 30 mm, le bouton extérieur étant déjà prémonté. Est joint au cylindre un jeu d'adaptateurs qui vous permet d'ajuster le cylindre à l'épaisseur de la porte, jusqu'à 67,5 mm (mesurée à partir du milieu de la vis de fixation). Les vis adaptées aux longueurs des adaptateurs sont comprises dans ce jeu (Fig. 2).

**Conseil :** À droite, vous trouverez les illustrations des adaptateurs à l'échelle 1:1.

**Conseil :** Pour les portes particulièrement épaisses, si l'utilisation des adaptateurs plus grands est nécessaire et si le cylindre est un peu lâche sur un long levier, vous pouvez le stabiliser en option avec les rallonges de cylindre (les douilles en plastique blanc fournies). Pour ce faire, glissez la douille dans le puits situé en dessous du cylindre dans la porte. Raccourcissez la longueur de la douille si nécessaire.

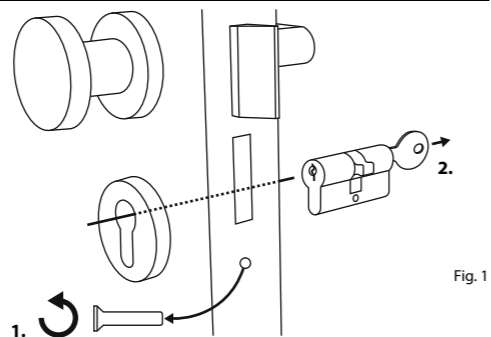

Fig. 1

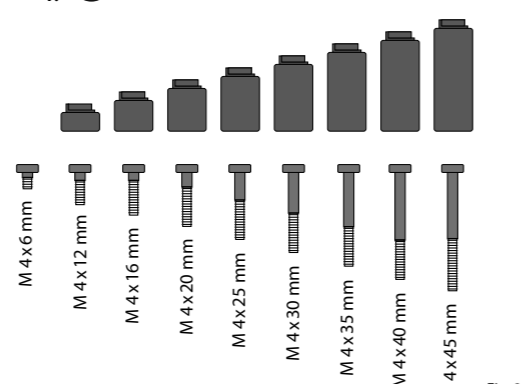

Fig. 2

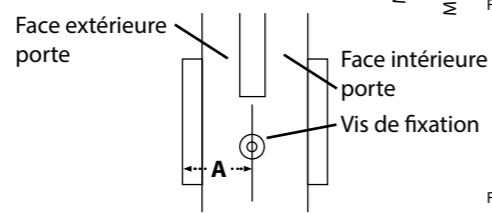

Fig. 3

	Pas d'adaptateur	Adaptateur 1	Adaptateur 2	Adaptateur 3	Adaptateur 4
<b>Dimension A</b>	<= 29mm	29,5 - 34 mm	34,5 - 38,5mm	39 - 42,5mm	43 - 47,5mm
<b>Vis</b>	M4 x 6 mm	M4 x 12 mm	M4 x 16 mm	M4 x 20 mm	M4 x 25 mm

	Adaptateur 5	Adaptateur 6	Adaptateur 7	Adaptateur 8
<b>Dimension A</b>	48 - 52,5 mm	53 - 57,5 mm	58 - 62,5 mm	63 - 67,5mm
<b>Vis</b>	M4 x 30 mm	M4 x 35 mm	M4 x 40 mm	M4 x 45 mm

Tab.1: Adaptateur nécessaire

## Vis et adaptateurs à l'échelle 1:1

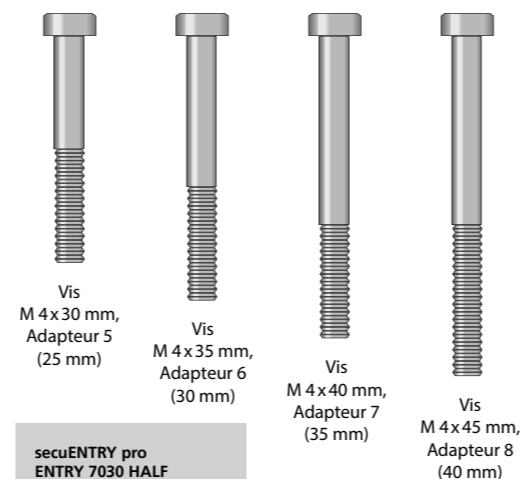
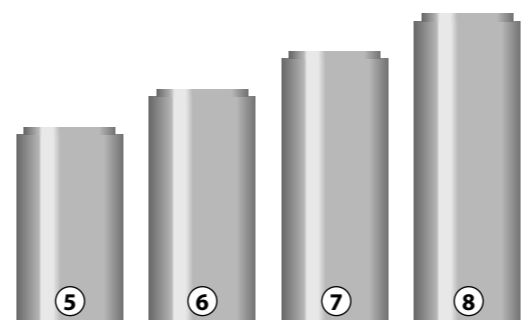
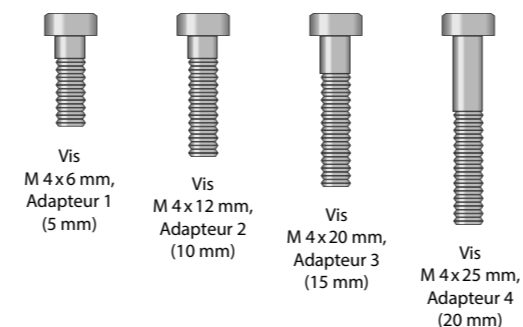
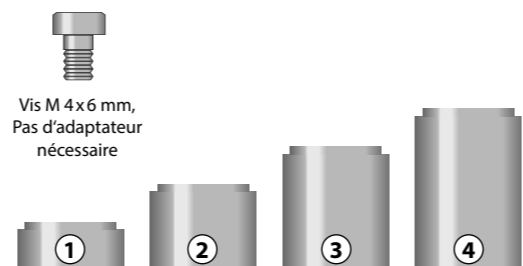

**Attention !** Procédez au montage soigneusement. Évitez absolument toute forme de choc ou de chute. La serrure ne doit être ni graissée ni huilée.

- Procédez comme suit pour le montage : Tenez le cylindre sur la porte pour déterminer si vous avez besoin d'un adaptateur. Sinon, vous pouvez mesurer la porte avec ses ferrures (dimension A). Si vous employez des protections en caoutchouc pour le perçage du cylindre, vous devez ajouter à cette dimension 2 mm de chaque côté.

**Attention !** Au montage, il faut veiller impérativement à ce que le panneton se déplace au milieu de la serrure encastrée. Sur les côtés, il ne doit pas être en contact avec la serrure encastrée (Fig. 5).



Fig. 4

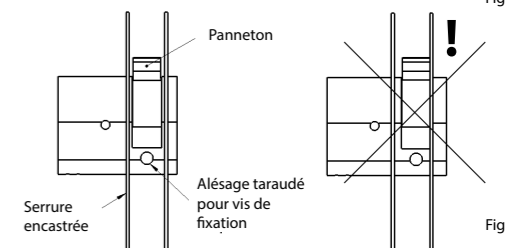

Fig. 5

### Montage

Montage sur portes d'épaisseur (ferrure comprise) inférieure à 29 mm de côté extérieur le cylindre peut être poussé de l'extérieur vers l'intérieur

supérieure à 29 mm de côté extérieur le cylindre peut être poussé de l'extérieur vers l'intérieur par l'ouverture du cylindre profilé.

- Poussez le cylindre de l'extérieur vers l'intérieur par l'ouverture du cylindre profilé (Fig. 1).
- Fixez le cylindre par la vis de fixation.
- Procédez à un test de fonctionnement avec la porte en position ouverte. Activez la serrure avec un médium d'ouverture. Tournez le bouton dans le sens d'ouverture et de fermeture. Le bouton doit tourner sans à-coup. Procédez ensuite au test avec la porte fermée.

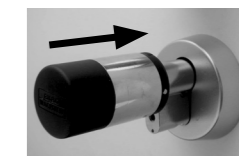

Fig. 1

### Montage

Montage sur portes d'épaisseur (ferrure comprise) supérieure à 29 mm de côté extérieur

supérieure à 29 mm de côté extérieur

- Appuyez avec la clé Alène sur les encoches du bouton et ôtez le manche (Fig. 1/ Fig. 2).



Fig. 1

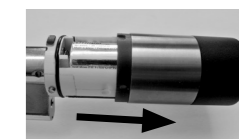

Fig. 2

② Enlevez précautionneusement le connecteur (Fig. 3).

③ Défaites la vis (Fig. 4).

! **Attention !** Ne pas endommager le cadre ni le câble !

④ Tirez le bouton du cylindre et sortez le câble de la rainure.

⑤ Si nécessaire, montez l'allongement de cylindre et mettez en place le cylindre avec l'allongement de cylindre (Fig. 5). L'allongement de cylindre empêche la déformation du cylindre.

⑥ Fixez ensuite avec la vis de fixation.

⑦ Marquez l'allongement de cylindre en affleurement de la ferrure (Fig. 6).

⑧ Démontez à nouveau le cylindre avec l'allongement de cylindre et raccourcissez celle-ci à la longueur désirée avec une scie. Puis montez définitivement avec une des vis M4x6 fournies (Fig. 7).

⑨ Sélectionnez l'adaptateur approprié selon le tableau 1 (Page 1). Faites passer le connecteur et pressez l'adaptateur sur le cylindre. Si nécessaire, vous pouvez aussi enficher en premier le support de montage (Fig. 8) puis pousser le connecteur à travers l'adaptateur.

! **Attention :** veuillez contrôler que l'allongement de cylindre est plus court que la surface d'appui de l'adaptateur (Fig. 9).

⑩ Avec le support de montage, faites glisser le câble par le bouton extérieur et guidez-le dans la rainure (Fig. 10/ Fig. 11).

! **Attention !** Ne pas plier ni endommager le câble !

⑪ Clipsez le bouton intérieur sur l'adaptateur.

⑫ Tenez le câble tendu et guidez-le dans la rainure (Fig. 12/ Fig. 13).

! **Attention !** Le câble ne doit présenter aucun chevauchement et être entièrement rangé dans la poche !



Fig. 3



Fig. 4



Fig. 5



Fig. 6



Fig. 7

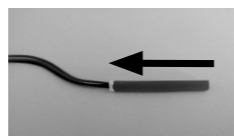

Fig. 8

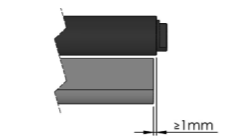

Fig. 9



Fig. 10



Fig. 11

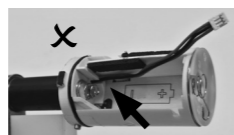

Fig. 12

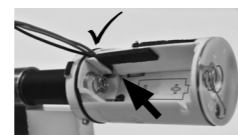

Fig. 13

⑬ Serrez la vis adaptée à l'aide de la clé à six pans jointe (Fig. 14).

! **Attention !** Ne pas plier ni endommager le câble !

⑭ Reliez le câble au cadre par le connecteur et introduisez l'excédent de câble dans la poche latérale prévue à cet effet (Fig. 15/ Fig. 16).

⑮ Placez la batterie neuve en respectant la polarité (Fig. 17) et bloquez le manche (Fig. 18).

! **Veuillez observer ce qui suit :** Le verrouillage n'est possible que dans une seule position !

⑯ Pousser le cylindre de l'extérieur vers l'intérieur par l'ouverture du cylindre profilé (Fig. 19) et le fixer avec la vis de fixation.

⑰ Procédez à un test de fonctionnement avec la porte en position ouverte. Activez la serrure avec un médium d'ouverture. Tournez le bouton dans le sens d'ouverture et de fermeture. Le bouton doit tourner sans à-coup. Procédez ensuite au test avec la porte fermée.



Fig. 14

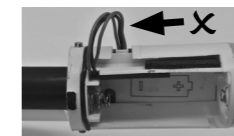

Fig. 15

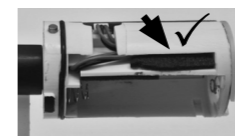

Fig. 16



Fig. 17

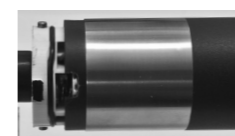

Fig. 18

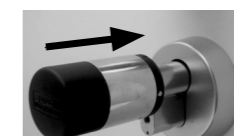

Fig. 19

## Garantie

Pour être en mesure de vous fournir un produit de qualité élevée et irréprochable et vous assister au mieux en cas de réparation ou de problème technique, il est nécessaire de présenter à votre revendeur les appareils défectueux ou défectueux avec le code administrateur et/ou le(s) code(s) QR valide(s), accompagné(s) de la preuve d'achat originale.

Pour tout renvoi motivé par votre droit de rétractation, tous les éléments des appareils doivent être en configuration d'usine. La garantie n'est plus valable si ces conditions ne sont pas respectées.

## Élimination de l'appareil

Cher client,

Merci de contribuer à éviter les déchets. Si vous envisagez un jour d'éliminer cet appareil, n'oubliez pas que ses nombreuses pièces à base de matériaux de valeur sont recyclables.



Nous rappelons que les équipements électriques et électroniques, ainsi que les piles et batteries, ne doivent pas être collectés avec les ordures ménagères, mais séparément. Veuillez vous renseigner auprès du service compétent de votre ville/commune sur les points de collecte des batteries, piles et déchets électroniques.



Par la présente, la société BURG-WÄCHTER KG déclare que cet appareil répond aux directives 2014/53/EU (CEM) et 2011/65/EU (RoHS).

Le texte complet de la déclaration UE de conformité peut être téléchargé à l'adresse Internet <https://burg.biz/pages/eu-konformitaetserklaerung>.

Sous réserve d'erreurs d'impression et de composition ainsi que de modifications techniques.

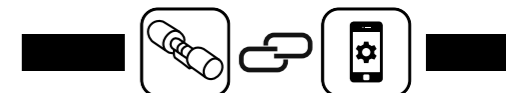
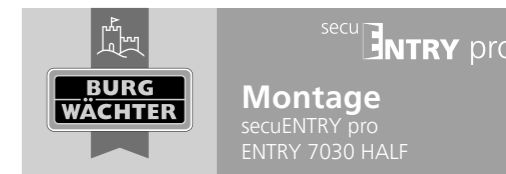

<https://t1p.de/burgsmart-app>

L'installation et l'utilisation de votre système de fermeture s'effectuent via l'application gratuite pour smartphone BURGsmart, disponible dans l'Apple App Store et le Google Play. Vous trouverez des instructions d'installation sur notre site web en cliquant sur le lien ci-dessus ou en utilisant le code QR.



Autres langues sur :

[www.burg.biz](http://www.burg.biz)

Further languages at:

[www.burg.biz](http://www.burg.biz)