



secu **ENTRY**
easy

Eerste instelling secuENTRY easy ENTRY 7602 FP

nl



Instelling met de
app **BURGsmart**



Video-handleidingen

Eenvoudige verklaring van de
instelling en bediening van
uw secuENTRY componenten.
Volg de QR-code of surf naar...

<https://t1p.de/burgsmart-app>

BURG-WÄCHTER KG
Altenhofer Weg 15
58300 Wetter
Germany

www.burg.biz

Inhoudsopgave

nl Nederlands 2

Andere talen op:

www.burg.biz

Further languages at:

www.burg.biz

Voorwoord

Geachte klant,

Hartelijk dank voor uw keuze van de secuENTRY-set 'ENTRY home 7602 FP'. De set is samengesteld uit de ENTRY home 7600 CYL-cilinder en het ENTRY 7712 Keypad FP-toetsenblok.

Het systeem werd volgens de nieuwste technische mogelijkheden in Duitsland ontwikkeld en geproduceerd en voldoet aan de huidige strenge veiligheidseisen.

De elektronische ENTRY 7600 CYL-cilinder kan probleemloos en geheel zonder boren in elke deur met insteeksloot en met een deurdikte van 118 mm (59/59 mm, gemeten vanaf het midden van de stulpschroef) worden geïnstalleerd, dus ideaal geschikt voor zowel nieuwe als om te bouwen installaties. De ENTRY 7600 CYL kan zowel in binnen- als in huisdeuren worden geïnstalleerd.

Via het ENTRY 7712 Keypad FP-toetsenblok kunt met een 6-cijferige gebruikerscode of een fingerprint de deur openen of sluiten. De ENTRY 7712 Keypad FP kan tot ongeveer vier meter rond het slot worden geïnstalleerd, afhankelijk van uw wensen en omstandigheden.

De instelling en bediening van de ENTRY 7600 CYL worden uitgevoerd via de kosteloze BURGsmart*-smartphone-app. De transmissie is draadloos; de cilinder maakt gebruik van de moderne Bluetooth 5.2 standaard.

* Als alternatief kan de cilinder ook worden bediend via een toetsenblok (bijv. ENTRY 7711 Keypad PIN), via de ENTRY sE-Key 7713 draadloze afstandsbediening en andere Add-on-producten (alle artikelen zijn afzonderlijk verkrijgbaar. Een overzicht van alle compatibele producten vindt u op pagina 17 van deze handleiding). Voor de instelling is echter altijd de BURGsmart-app vereist.

! Belangrijk:

- Lees de complete bedieningshandleiding voordat u met de installatie begint.

Wij wensen u veel plezier met uw nieuwe sluitsysteem!

Inhoud van de kit

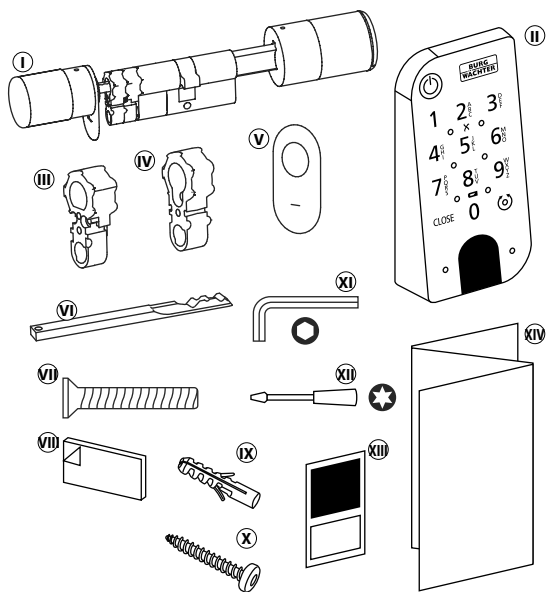

Afb. 1

Ⓘ ENTRY easy 7600 CYL-cilinder
Ⓜ ENTRY 7712 Keypad FP toetsenblok
ⓓ Adapter 1 incl. 2x M2x10-schroeven
Ⓥ Adapter 2 incl. 1x 2,9x13-schroef
Ⓟ Noodslotafdekking (2x)
Ⓠ Noodsleutel
Ⓡ Stulpschroef
Ⓢ Kleefpads (4x)
Ⓣ Pluggen (3x)
Ⓤ Schroeven (3x)
Ⓥ Zeskantsleutel SW2
Ⓧ Schroevendraaier TX8
Ⓨ QR-code sticker
Ⓩ Snelstart-handleiding met garantie- en verwijderingsinstructies

QR-code/Administratorcode

De QR-codes (I) zijn later vereist bij het instellen van de set via de BURGsmart-app (Afb. 1) van BURG-WÄCHTER.

Af fabriek worden de sets geleverd met een willekeurige administratorcode (II) (Afb. 1), een codewijziging is dus niet absoluut noodzakelijk.

! Let op:

Noch de QR-codes, noch de in de fabriek gegenereerde administratorcode worden door BURG-WÄCHTER opgeslagen. In geval van verlies kunnen geen nieuwe codes worden aangemaakt. Bewaar de bij de set meegeleverde QR-code stickers op een veilige plaats. We raden bovendien aan om de sticker te fotograferen en ook digitaal te archiveren.

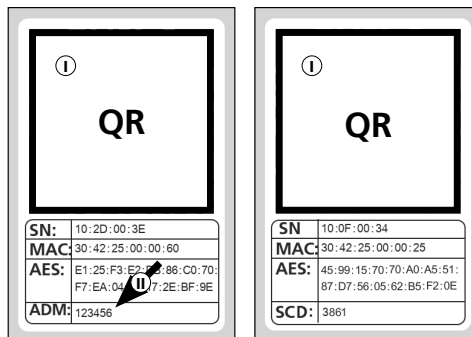

QR-code sticker voor de cilinder

QR-code sticker voor het toetsenblok

Afb. 1

Technische gegevens – ENTRY HOME 7600 CYL-cilinder

Stroomvoorziening cilindereenheid	2x Mignon LR6 AA alkaline
Toegestane omgevingscondities	-15 °C / +50 °C / tot max. 95 % relatieve luchtvochtigheid (zonder condensvorming)
Standaard draadloze verbinding	Bluetooth 5.2 LE
Zendvermogen	≤ 10 dBm
Frequentiebereik	2,4 - 2,483 GHz
Reikwijdte	ca. 4 m
Aantal toegangsmedia	Tot 2.000 gebruikerscodes (incl. één administratorcode), sE-Keys** of BURGsmart-verbindingen. Waarvan max. 45 fingerprints*** bij gebruik van een fingerprint-toetsenblok resp. 300 bij gebruik van de PC software****
Spertijden	Na 3x invoer van een foutieve code via een openingsmedium, 1 minuut; daarna telkens 3 minuten

! Aanwijzing:

Dankzij de geïntegreerde manipulatiebeveiliging in de cilinder wordt deze gedurende één minuut geblokkeerd na drie onjuiste invoerpogingen via een openingsmedium. Vanaf de vierde foutieve invoer wordt de cilinder gedurende drie minuten vergrendeld.

Technische gegevens – ENTRY 7712 Keypad FP toetsenblok

Stroomvoorziening toetsenblokeenheid	2x Mignon LR6 AA alkaline
Toegestane omgevingscondities	-15 °C / +50 °C / tot max. 95 % relatieve luchtvochtigheid (zonder condensvorming)
Standaard draadloze verbinding	Bluetooth 5.2
Zendvermogen	≤ 10 dBm
Frequentiebereik	2,4 - 2,483 GHz
Reikwijdte	ca. 4 m
Weersbeschermingsklasse (IP-klasse)	IP43

* De gebruikerscode kan alleen als openingsmedium worden gebruikt in combinatie met de ENTRY 7711 Keypad PIN, de ENTRY 7712 Keypad FP of de ENTRY 7722 Keypad FP toetsenblokken (optioneel verkrijgbaar, de ENTRY 7711 PIN is inbegrepen in de set).

** de draadloze afstandsbediening ENTRY sE-Key 7713 is optioneel verkrijgbaar.

*** Fingerprint kan alleen als openingsmedium worden gebruikt in combinatie met de ENTRY 7712 Keypad FP of ENTRY 7722 Keypad FP-toetsenblokken (optioneel beschikbaar).

**** Extra invoer van vingerafdrukken mogelijk met de ENTRY 7783 Pro Windows -software en het ENTRY 7073 Enrolment-programmeertoestel (beide optioneel beschikbaar).

ENTRY 7712 Keypad FP

Met de *ENTRY 7712 Keypad FP* kunnen elektronische secuENTRY cilinders van BURG-WÄCHTER worden bediend. De communicatie tussen het toetsenblok en de profielcilinder is 128-bits AES-gecodeerd.

De bediening gebeurt via de druktoetsen van het verlichte toetsenblok. Hierdoor is het toetsenblok eenvoudig te bedienen, zelfs bij slechte lichtomstandigheden.

De *ENTRY 7712 Keypad FP* maakt het mogelijk de deur te openen en te sluiten via een 6-cijferige PIN-code (= 1 miljoen cijfercombinaties) of met een fingerprint.

Het toetsenblok is aan alle kanten spatwaterdicht volgens IP43-certificatie.

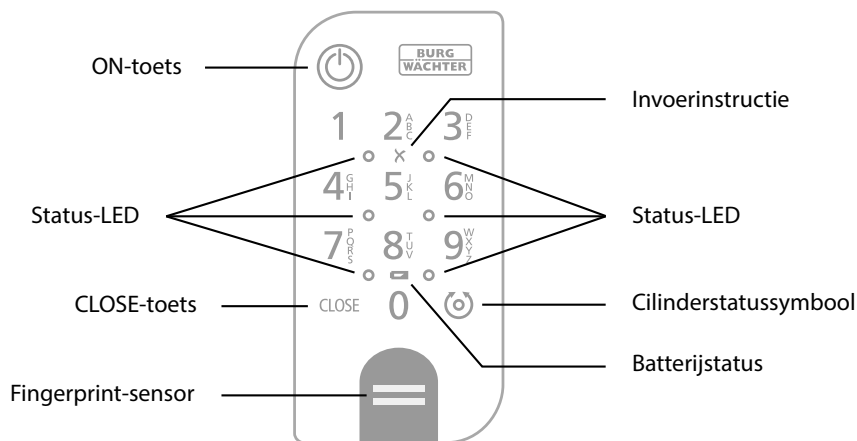

Afb. 1

	ON-toets	Activeert het toetsenblok. In de historie van de secuENTRY-cilinder wordt een vermelding 'Open' (ON-toets) of 'Gesloten' (CLOSE-toets) gegenereerd. Zo kunnen de procedures 'Openen' en 'Sluiten' worden onderscheiden in de historie.
	CLOSE-toets	
	Foutmelding	Wanneer een ongeldige cijfercombinatie wordt ingevoerd of bij algemene fouten, lichten de twee LED's naast het X-symbool op.
	Batterijstatus	Het systeem controleert de batterijspanning van het toetsenblok en de cilinder. Zodra de batterijspanning een kritisch niveau bereikt, wordt de gebruiker hiervan op de hoogte gesteld. Als het batterijstatuspictogram brandt, dient u de batterijen zo snel mogelijk te vervangen.
	Cilinderstatussymbool	Als de ingevoerde cijfercombinatie juist is, licht het cilinderstatussymbool op en kan de deur worden geopend of gesloten.
	Status-LED	Wanneer het toetsenblok zich in de programmeermodus bevindt (zie hoofdstuk hieronder), lichten de LED's na elkaar met de klok mee.

Toetsenbord in de programmeermodus zetten

Als het toetsenblok tijdens de instelling in de programmeermodus moet worden gezet, dan wordt naar dit hoofdstuk verwezen. Breng de smartphone en het toetsenblok binnen Bluetooth-reikwijdte en voer de volgende stappen uit.

- 1 Als u de in de afbeelding (Afb. 1) getoonde weergave bereikt, legt u de smartphone even opzij en zet u het toetsenblok in de programmeermodus door middel van de volgende stappen.

! Let op: Om de gegevensoverdracht tussen smartphone en toetsenblok mogelijk te maken, moet de smartphone zich bij de volgende stap in de directe omgeving van het toetsenblok bevinden (Bluetooth-reikwijdte)

- 2 Druk op de ON-toets om het toetsenblok te activeren (Afb. 2).
- 3 Voer de meegeleverde veiligheidscode (SCD) in op het toetsenblok.

! Aanwijzing: U vindt de veiligheidscode op de meegeleverde QR-code sticker (Afb. 3).

! Opmerking: De beveiligingscode (SCD) dient als bescherming tegen manipulatie en diefstal

- 4 Houd de CLOSE-toets vijf seconden ingedrukt (Afb. 4) totdat de signaal-LED's op het toetsenblok na elkaar met de klok mee oplichten (Afb. 5).
- 5 Het toetsenblok staat nu in programmeermodus. De overige stappen dienen opnieuw op de smartphone te worden uitgevoerd (Afb. 6).



Afb. 1

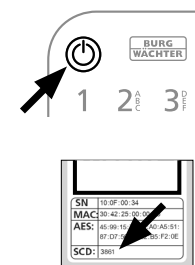

Afb. 2

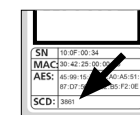

Afb. 3

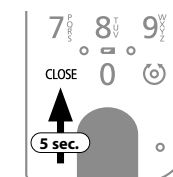

Afb. 4

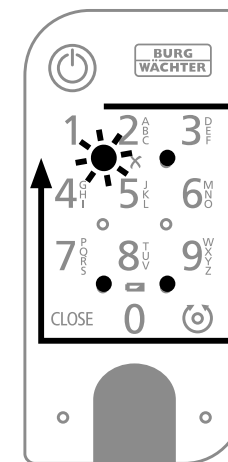

Afb. 5

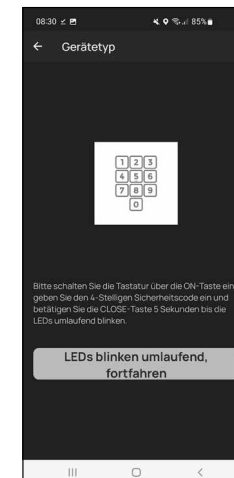

Afb. 6

Inbedrijfstelling van de ENTRY easy 7602 FP

- Om uw nieuwe slotsysteem in te kunnen stellen, moet u eerst de *BURGsmart*-app downloaden. Deze is te vinden in de App Store en de Google Play Store (Afb. 1).

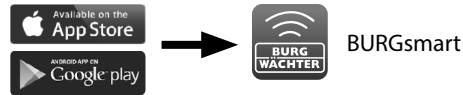

Afb. 1

- Aanwijzing:** Voor deze handleiding werd de Android-versie van de *BURGsmart*-app gebruikt. De iOS-versie kan visueel enigszins verschillen, maar de werkstappen zijn identiek.

- De eerste keer dat u de app opent, worden de licentievoorwaarden voor het gebruik van de app weergegeven. Lees deze aandachtig door en bevestigt ze onderaan rechts met 'OK' (Afb. 2).

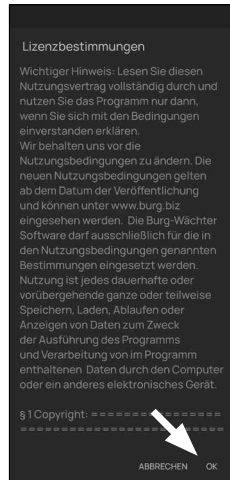

Afb. 2

- Voer uw naam en een geldig e-mailadres in (Afb. 3).

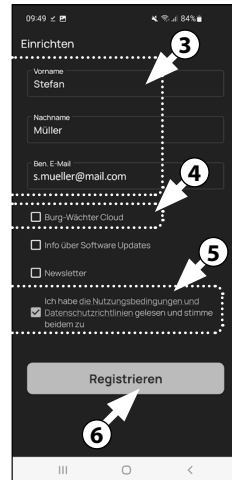

Afb. 3

- Verwijder het vinkje uit het punt '*BURG-WÄCHTER Cloud*', dit is niet nodig voor de instelling en kan daarom in eerste instantie worden overgeslagen (Afb. 3). Een verklaring van dit onderwerp is te vinden in de hoofdhandleiding op onze webpagina (zie de link op de titelpagina).

- Lees de gebruiksvoorwaarden en het privacybeleid aandachtig door en aanvaard ze (Afb. 3).

- Tik op 'registreren' (Afb. 3).

- Aanwijzing:** Er wordt een e-mailvenster geopend met een e-mailsjabloon, waarmee u de registratiegegevens naar het opgegeven e-mailadres kunt verzenden. Deze hebt u bijvoorbeeld nodig wanneer u de *secuENTRY* Windows-software gebruikt. Voor de hier beschreven instellingen hebt u deze echter niet nodig. Indien nodig kunt u de gegevens later opnieuw in de app ophalen.

- Het hoofdscherm van de *BURGsmart*-app verschijnt. Open onderaan links het menu '*Mijn systeem*' (Afb. 4).

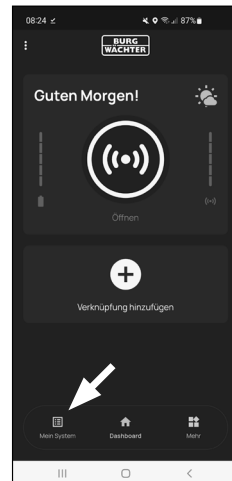

Afb. 4

I - Gebruikers

- Tik op het eerste menupunt '*I - Gebruikers*' (Afb. 1).
- Een lijst met alle reeds aangemaakte gebruikers wordt weergegeven. Voor de administrator werd al automatisch een gebruikersprofiel met slotopening via smartphone aangemaakt. Tik dit aan (I) (Afb. 2).

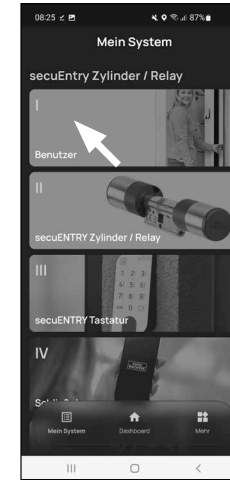

Afb. 1

- Aanwijzing:** Als alternatief kunt u hier ook een nieuw, extra gebruikersprofiel aanmaken. Tik hiervoor bovenaan rechts op de '+' (II) (Afb. 2).

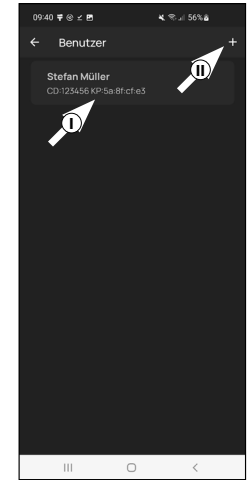

Afb. 2

- Nu wordt een overzicht met de gebruikersgegevens weergegeven. Als u een nieuwe gebruiker hebt aangemaakt, voert u eerst de voor- en achternaam van deze gebruiker in (I) (Afb. 3).

Toegangsgegevens

- Aanwijzing:** In deze stap kunt u de gewenste openingsmedia (bijv. gebruikerscode of fingerprint) voor de gebruiker opslaan (II) (Afb. 3). In het gebruikersprofiel van de administrator werd automatisch de slotopening via smartphone opgeslagen.

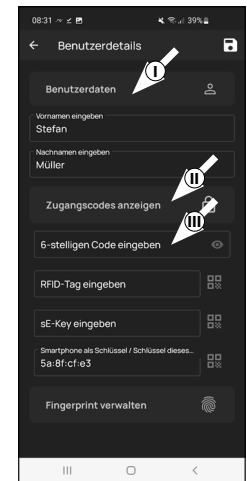

Afb. 3

Toegangsgegevens | Gebruikerscode

- Voer bij '*6-cijferige code invoeren*' de gewenste 6-cijferige gebruikerscode in (III) (Afb. 3)

Toegangsgegevens | RFID-Tag invoeren

- 5 Op dit punt kunt u een (optioneel leverbare) ENTRY 7710 RFID RFID-transponder opslaan. Instructies voor het instellen vindt u in de handleiding van de RFID-transponder (I) (Afb. 4)

! Let op: De cilinder van deze set heeft het Add-on-product ENTRY 7174 RFID-Extender nodig om RFID-transponders te kunnen gebruiken. Een overzicht van alle compatibele producten vindt u op pagina 17 van deze handleiding.

Toegangsgegevens | sE-Key invoeren

- 6 Op dit punt kunt u een (optioneel leverbare) ENTRY sE-Key 7713 draadloze afstandsbediening opslaan (II) (Afb. 4). Instructies voor de instelling vindt u in de handleiding van de afstandsbediening.

Toegangsgegevens | Smartphone als sleutel

! Aanwijzing: In het gebruikersprofiel van de administrator werd automatisch de slotopening via smartphone opgeslagen (III) (Afb. 4). Voor andere gebruikers kunt u in dit veld een andere smartphone als elektronische sleutel opslaan. Een handleiding hiervoor is te vinden in de hoofdhandleiding op onze webpagina (zie de link op de titelpagina).

Fingerprints beheren

- 7 In deze stap kunt u een vinger als openingsmedium opslaan. Tik op het fingerprint-symbool rechts van het veld 'Vingerafdruk invoeren' (Afb. 5).
- ! Aanwijzing:** Het veld 'Vingerafdruk invoeren' maakt het mogelijk reeds bestaande elementen te bewerken, wat betekent dat een veld zonder element geen functie heeft. Tik in plaats daarvan op het fingerprint-symbool rechts ervan.
- 8 Er verschijnt een weergave van alle reeds aangemaakte toetsenblokken. Bij de eerste instelling is deze leeg. Om een toetsenblok te verbinden, tikt u bovenaan rechts op de '+' (Afb. 6).

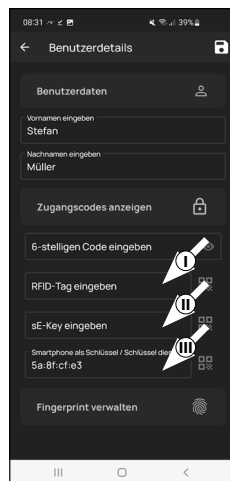

Afb. 4

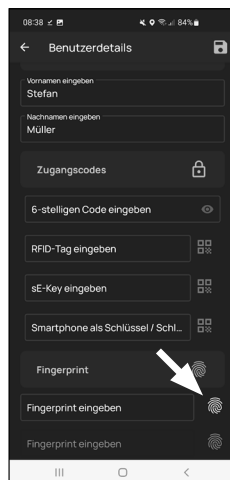

Afb. 5

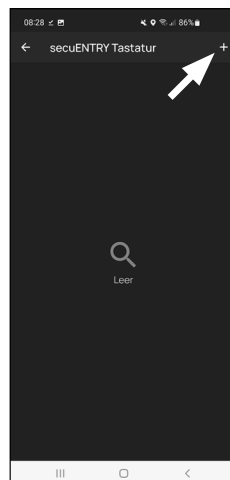

Afb. 6

- 9 U wordt uitgenodigd om de meegeleverde QR-code voor het toetsenblok te scannen met de camera van de smartphone. De QR-code staat op de QR-code sticker die in de verpakking is bijgesloten (Afb. 7).

! Let op: In de set zitten twee stickers met QR-codes, één voor de cilinder en één voor het toetsenblok. De hier benodigde QR-code voor het toetsenblok herkent u aan de veiligheidscode onderaan de sticker, met de aanduiding 'SCD' (afbeelding 'QR-code sticker voor het toetsenblok' in Afb. 8).

- 10 Tik op 'QR-code scannen' (Afb. 7). Mogelijk wordt u gevraagd om de toegang van de app tot de camera te bevestigen.

- 11 Het opnamevenster van de camera wordt dan geopend. Scan de QR-code.

- 12 Nadat de QR-code is ingelezen, verschijnt er een melding met gegevens over uw cilinder, bevestig deze rechtsonder met 'OK' (Afb. 9).

- 13 In het volgende venster wordt u uitgenodigd een naam voor het toetsenblok in te voeren. Bij gebruik van meerdere cilinders en secuENTRY-componenten is het aan te raden het toetsenblok een naam te geven zodat u direct kunt zien waar het toetsenblok zich bevindt of geïnstalleerd is. In het voorbeeld van deze handleiding werd het toetsenblok 'Huisdeur toetsenblok' genoemd. Bevestig de naam met 'OK' (Afb. 10).

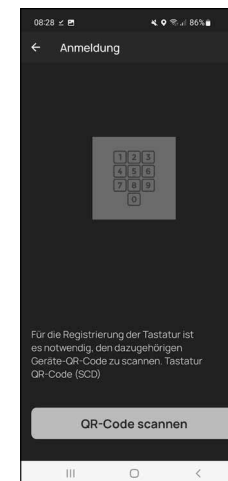

Afb. 7

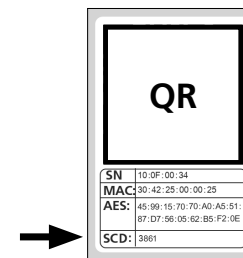

Afb. 8
QR-code sticker voor het toetsenblok

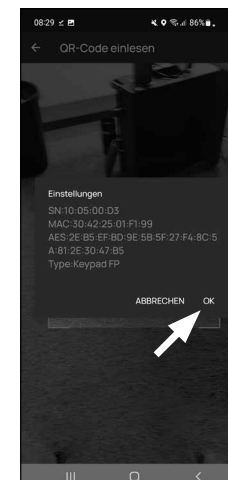

Afb. 9

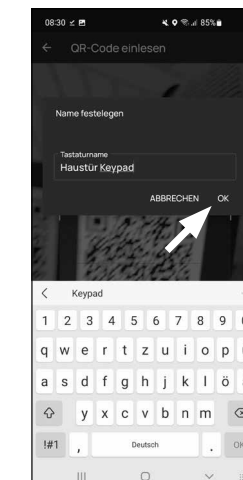

Afb. 10

! **Let op:** Voor de volgende stap moeten de smartphone, het toetsenblok en de cilinder dicht bij elkaar zijn (Bluetooth-reikwijdte)

14 U wordt uitgenodigd het toetsenblok in de programmeermodus te zetten (Afb. 11). Raadpleeg het hoofdstuk 'Toetsenbord in de programmeermodus zetten' van de handleiding op pagina 3 voor meer informatie. Zodra het toetsenblok in de programmeermodus staat, wat herkenbaar is aan de rondom knipperende LED's op het toetsenblok, tikt u in de app op de toets 'LED's knipperen rondom, doorgaan' (Afb. 11).

15 Sleep nu de gewenste vinger meerdere malen langzaam van boven naar beneden over de sensor van het toetsenblok (Afb. 12/13). Let op de aanwijzingen in de app (Afb. 14).

16 Herhaal dit totdat de app een afgesloten registratie meldt (Afb. 15).

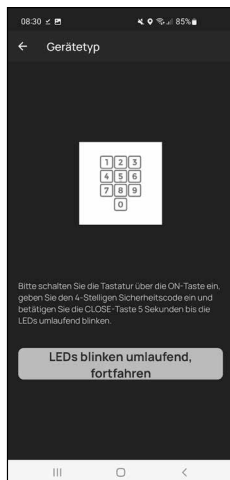

Afb. 11

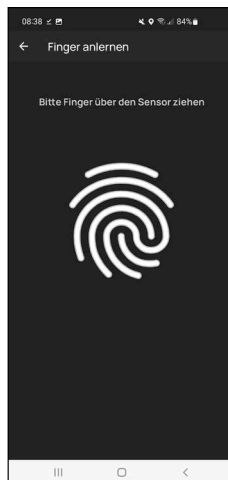

Afb. 12

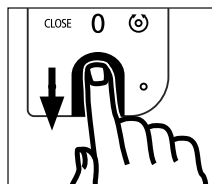

Afb. 13



Afb. 14



Afb. 15

6 Nadat een vinger is ingevoerd, verschijnt in het betreffende veld de invoer 'Fingerprint opgeslagen' (I) (Afb. 16). Daaronder bevindt zich ook een nieuw, leeg veld voor een andere fingerprint (II) (Afb. 16). Indien gewenst kunt u hier een extra vinger opslaan. Herhaal hiervoor de stappen van dit hoofdstuk.

7 Tot slot tikt u bovenaan rechts op Opslaan (I) (Afb. 17). Er verschijnt een infobox met 'Update succesvol' ter bevestiging (II) (Afb. 17).

! **Aanwijzing:** Als u openingsmedia voor andere gebruikers wilt invoeren, gaat u een menu achteruit en selecteert u de gewenste gebruiker (Afb. 18). Herhaal dan voor deze gebruiker de stappen van dit hoofdstuk.

8 U kunt het menu 'I - Gebruikers' nu verlaten. Keer terug naar het menu 'Mijn systeem' (Afb. 19).

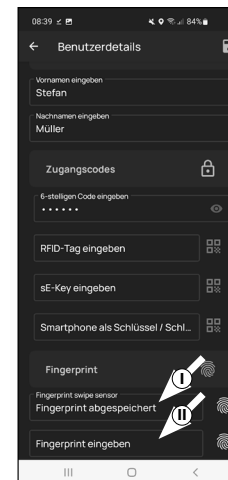

Afb. 16

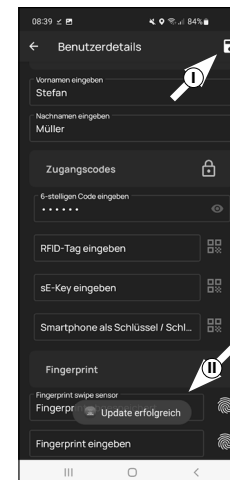

Afb. 17

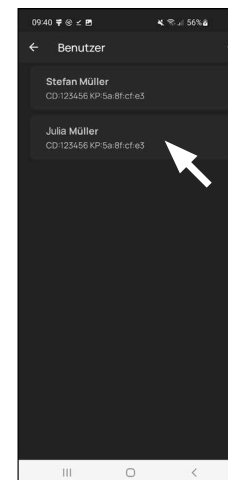

Afb. 18

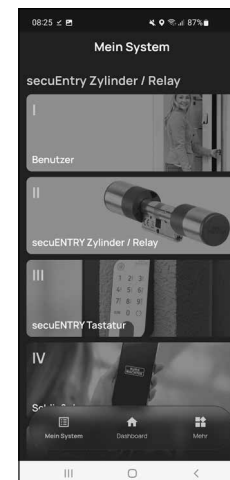

Afb. 19

II- secuENTRY cilinder/relais

- 1 Tik op het tweede menupunt 'II - secuENTRY cilinder/relais' (Afb. 1).
- 2 De app toont een lijst van alle reeds geregistreerde cilinders. Bij de eerste instelling is deze leeg. Om een nieuwe cilinder toe te voegen, tikt u bovenaan rechts op de '+' (Afb. 2).

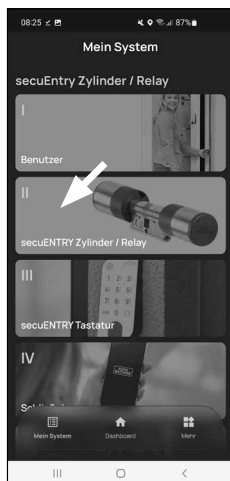

Afb. 1

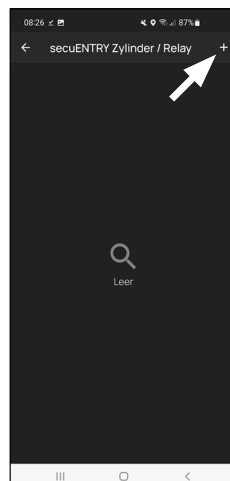

Afb. 2

- 3 U wordt uitgenodigd om de meegeleverde QR-code voor de cilinder te scannen met de camera van de smartphone (Afb. 3). De QR-code staat op de sticker die in de verpakking is bijgesloten (Afb. 4).

! **Let op:** In de set zitten twee stickers met QR-codes, één voor de cilinder en één voor het toetsenblok. De hier benodigde QR-code voor de cilinder herkent u aan de administatorcode onderaan de sticker, gemarkeerd met de afkorting 'ADM' (Afb. 4).

- 4 Tik op 'Doorgaan' (Afb. 3). Mogelijk wordt u gevraagd om de toegang van de app tot de camera te bevestigen.

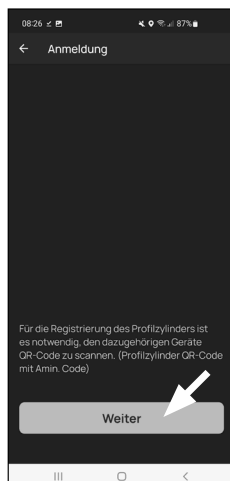

Afb. 3

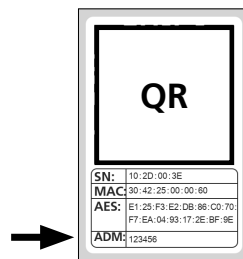

Afb. 4

QR-code sticker voor de cilinder

- 5 Het opnamevenster van de camera wordt dan geopend. Scan de QR-code.
- 6 Er verschijnt een bericht met gegevens over uw cilinder; bevestig deze onderaan rechts met 'OK' (Afb. 4).
- 7 In het volgende venster wordt u uitgenodigd een naam voor de cilinder in te voeren. Bij gebruik van meerdere cilinders en secuENTRY-componenten is het aan te raden de cilinder een naam te geven zodat u direct kunt zien waar de cilinder zich bevindt of geïnstalleerd is. In het voorbeeld van deze handleiding werd de cilinder 'Huisdeur cilinder' genoemd. Bevestig de naam met 'OK' (Afb. 5).

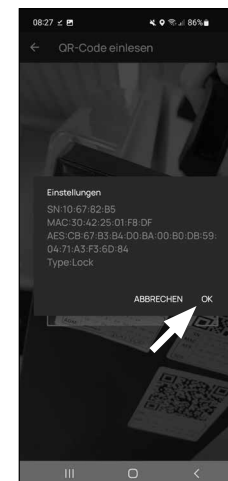

Afb. 4

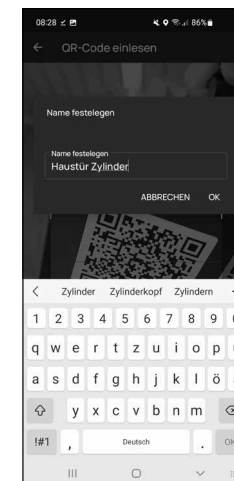

Afb. 5

- 8 U krijgt een melding dat u de administratorcode kunt wijzigen. Aangezien u bij levering al een willekeurig gegenereerde administratorcode hebt ontvangen, is deze stap optioneel. U kunt deze dus overslaan met 'Overslaan' (I), (Afb. 6).

! **Aanwijzing:** De willekeurig gegenereerde administratorcode is te vinden op de meegeleverde QR-code-sticker onder 'ADM' (Afb. 8). u kunt later de administratorcode op elk gewenst moment wijzigen. Een verklaring van dit onderwerp is te vinden in de hoofdhandleiding op onze webpagina (zie de link op de titelpagina).

- 9 Keer terug naar het menu 'Mijn systeem' (Afb. 7).

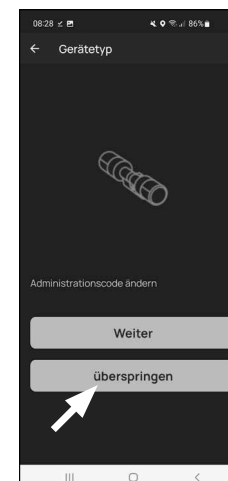

Afb. 6

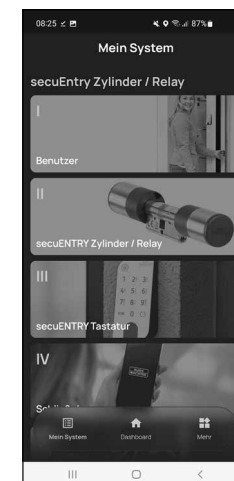

Afb. 7

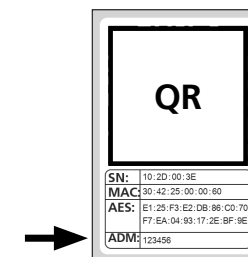

Afb. 8

QR-code sticker voor de cilinder

III - secuENTRY-toetsenblok

- 1 Tik op het tweede menupunt 'III - secuENTRY toetsenblok' (Afb. 1). De app toont een lijst van alle reeds geregistreerde toetsenblokken.
- 2 Als u al een toetsenblok hebt ingesteld, dan selecteert u het (Afb. 2)

Als u nog geen toetsenblok hebt aangemaakt en de lijst leeg is tikt u bovenaan rechts op de '+'. Stel vervolgens uw toetsenblok in met de bekende stappen.

- ! **Aanwijzing:** Een beschrijving van de instelling van een toetsenblok vindt u in het hoofdstuk 'I - Gebruikers', onderdeel 'Fingerprints beheren' (zie pagina 5, vanaf punt 7).

- 3 Om ervoor te zorgen dat het toetsenblok de informatie krijgt welke cilinder het moet aansturen, moet deze ook binnen de app worden toegewezen.

Tik hiervoor in de lijst met geregistreerde toetsenblokken op de naam van het gewenste toetsenblok (I) (Afb. 3) en vervolgens op 'Slot toewijzen' in het dan weergegeven menuvenster (II) (Afb. 3).

- 4 Er verschijnt een lijst met alle reeds geregistreerde cilinders. Selecteer de eerder gewenste cilinder (I) (Afb. 4) en tik rechts bovenaan op 'Doorgaan' (II) (Afb. 4).

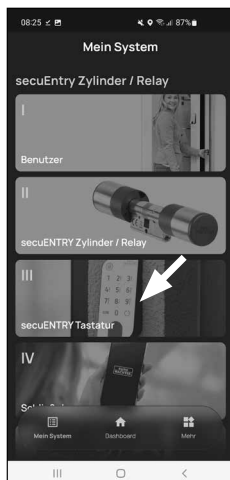

Afb. 1

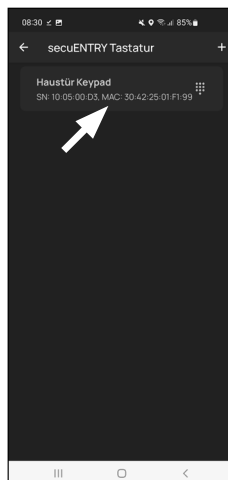

Afb. 2

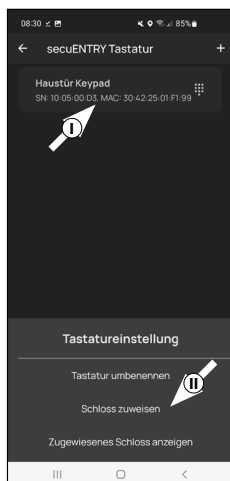

Afb. 3

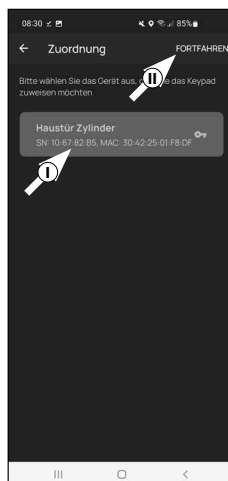

Afb. 4

- ! **Let op:** Voor de volgende stap moeten de smartphone, het toetsenblok en de cilinder dicht bij elkaar zijn (Bluetooth-reikwijdte).

- 5 U wordt uitgenodigd het toetsenblok in de programmeermodus te zetten (Afb. 5). Raadpleeg het hoofdstuk 'Toetsenbord in de programmeermodus zetten' van de handleiding op pagina 3 voor meer informatie. Zodra het toetsenblok in de programmeermodus staat, wat herkenbaar is aan de rondom knipperende LED's op het toetsenblok, tikt u in de app op de toets 'LED's knipperen rondom, doorgaan' (Afb. 5).
- 6 Als de verbinding succesvol is ontvangt u een melding die u dient te bevestigen met 'OK'. Bevestig ook het volgende veld 'Klaar' om de instelling te voltooien.

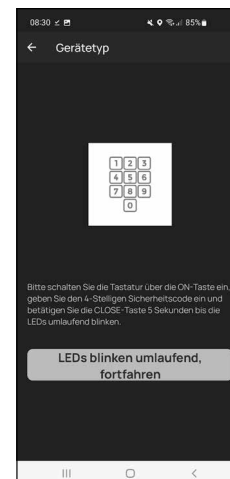

Afb. 5

IV - Sluitplan

! Aanwijzing: Voordat de gegevens naar de cilinder kunnen worden overgedragen, moet u eerst een sluitplan opstellen. Dit geeft aan welke gebruiker welk slot mag openen. Dit is bijzonder nuttig als u meer dan één cilinder bezit.

- 1 Open het menu 'Mijn systeem' (I) (Afb. 1)
- 2 Tik op het vierde menupunt 'IV - Sluitplan' (II) (Afb. 1).
- 3 Tik op uw gebruikersnaam of op de eerste gebruiker als u er meer dan één hebt aangemaakt. (Afb. 2).

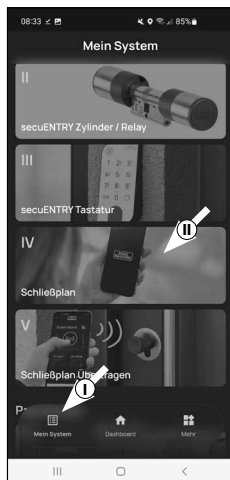

Afb. 1

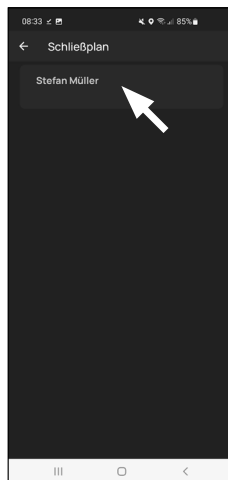

Afb. 2

- 4 In het volgende menu verschijnen de in de app geregistreerde cilinders. Selecteer de cilinder die de voorheen geselecteerde gebruiker moet kunnen openen (I) (Afb. 3). Als u meerdere cilinders bezit en wilt toewijzen, selecteert u alle gewenste cilinders. Sla dit bovenaan rechts op (II) (Afb. 3). Er verschijnt dan een kort bevestigingsbericht (III) (Afb. 3).
- 5 Herhaal dit proces voor de eventuele overige gebruikers.
- 6 Ga terug naar het menu 'Mijn systeem' (Afb. 4).



Afb. 3

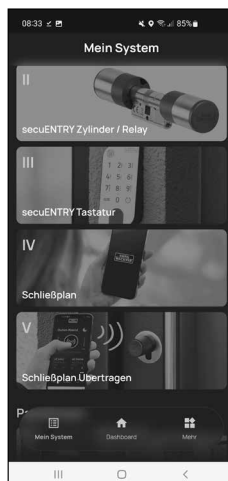

Afb. 4

V - Sluitplan overdragen

! Aanwijzing: Om gebruikers- en sluitplangegevens over te dragen, moet er een programmeerbestand worden gegenereerd dat alle gegevens bevat. U maakt het programmeerbestand als volgt aan:

- 1 Tik in het menu 'Mijn systeem' op het menupunt 'V - Sluitplan overdragen' (Afb. 4).
- 2 Tik bovenaan rechts op '+' (Afb. 1).
- 3 Selecteer de cilinder waarvoor u informatie wilt overdragen (I) (Afb. 2) en vervolgens bovenaan rechts op 'Prog. bestand' (II) (Afb. 1).

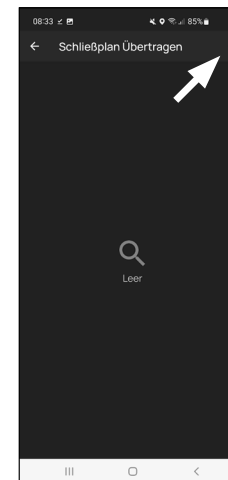

Afb. 1

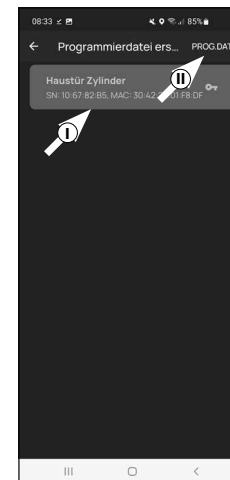

Afb. 2

- 4 U wordt uitgenodigd om u aan te melden met uw administratorcode. Voer deze in en bevestig met 'OK' (Afb. 3).

! Aanwijzing: De administratorcode van de fabriek is te vinden op de QR-code sticker van de cilinder onder de aanduiding 'ADM'.

- 5 Na enkele ogenblikken ontvangt u een melding dat uw programmeerbestand is aangemaakt. Bevestig met 'OK' (Afb. 4).

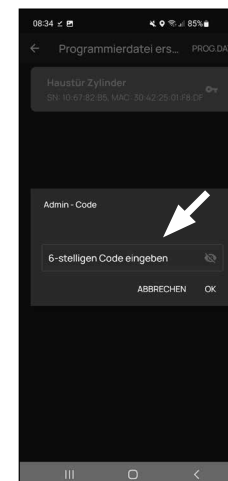

Afb. 3

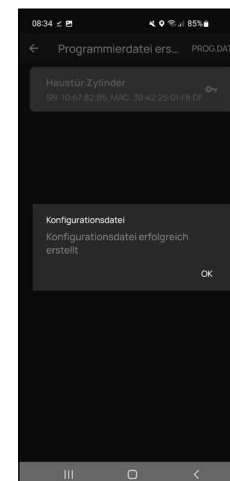

Afb. 4

- ⑥ Tik op het zojuist aangemaakte programmeerbestand (I) (Afb. 5) en in het weergegeven menu op 'Eenheid bijwerken' (II) (Afb. 5).

! **Aanwijzing:** Als u gegevens voor het toetsenblok hebt aangemaakt, wordt u verzocht deze eerst over te dragen (I) (Afb. 6). Ga hiervoor direct verder met punt ⑦.

Als u geen gegevens voor het toetsenblok hebt ingevoerd en dit menupunt (I) (Afb. 6) niet verschijnt, kunt u direct met punt ⑩ doorgaan.

Toetsenblokgegevens:

- ⑦ Voor de overdracht van de toetsenblokgegevens tikt u op 'le programmeerbestand <Toetsenbloknaam>' (in dit voorbeeld 'Huisdeur toetsenblok') (I) (Afb. 6).

! **Aanwijzing:** Voor de volgende gegevensoverdracht moet u zich met de smartphone in de directe nabijheid van het toetsenblok bevinden.

- ⑧ U wordt uitgenodigd het toetsenblok in de programmeermodus te zetten (Afb. 7). Raadpleeg het hoofdstuk 'Toetsenbord in de programmeermodus zetten' van de handleiding op pagina 3 voor meer informatie. Zodra het toetsenblok in de programmeermodus staat, wat herkenbaar is aan de rondom knipperende LED's op het toetsenblok, tikt u in de app op de toets 'LED's knipperen rondom, doorgaan' (Afb. 7).

- ⑨ U wordt uitgenodigd om u aan te melden met uw administratorcode. Voer deze in en bevestig met 'Start' (Afb. 8).

! **Aanwijzing:** De administratorcode van de fabriek is te vinden op de QR-code sticker van de cilinder onder de aanduiding 'ADM' (Afb. 9).

Na enkele ogenblikken ontvangt u een feedback-melding dat de gegevens zijn overgedragen. Bevestig met 'OK'.

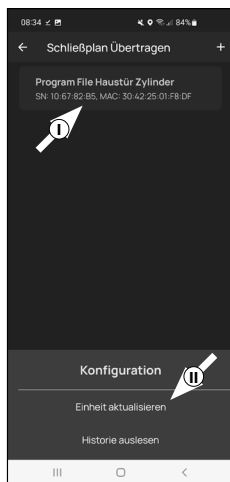

Afb. 5

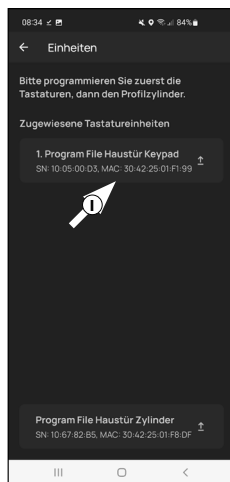

Afb. 6

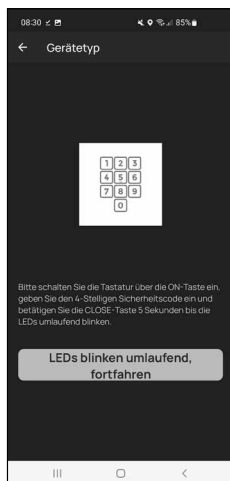

Afb. 7

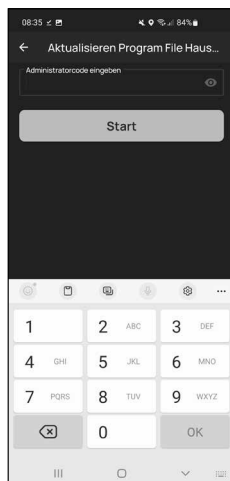

Afb. 8

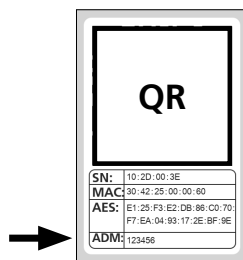

Afb. 9

QR-code sticker voor de cilinder

Cilindergegevens:

- ⑩ Voor de overdracht van de cilindergegevens tikt u op 'Programmeerbestand <Cilindernaam>' (in dit voorbeeld 'Huisdeur cilinder') (I) (Afb. 10).

- ⑪ U wordt uitgenodigd om u aan te melden met uw administratorcode. Voer deze in en bevestig met 'Start' (Afb. 11).

! **Aanwijzing:** De administratorcode van de fabriek is te vinden op de QR-code sticker van de cilinder onder de aanduiding 'ADM' (Afb. 12).

- ⑫ Na enkele ogenblikken ontvangt u een feedback-melding dat de gegevens zijn overgedragen. Bevestig met 'OK' (Afb. 13).

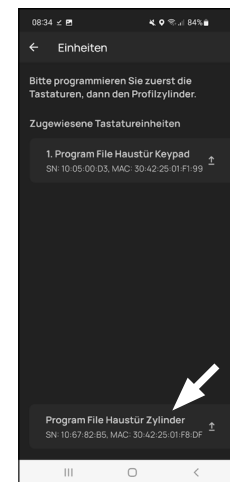

Afb. 10

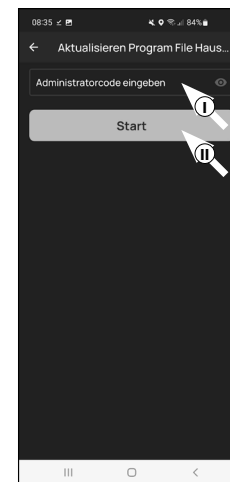

Afb. 11

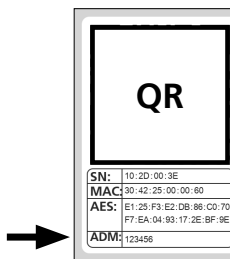

Afb. 12

QR-code sticker voor de cilinder

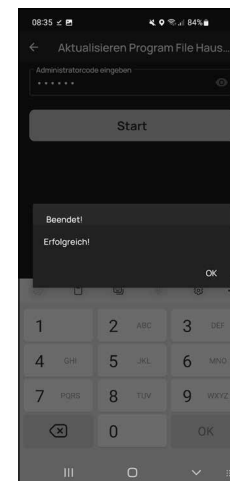

Afb. 13

De instelling is nu voltooid.

Als u later meer componenten in uw systeem wilt integreren, toegangsgegevens wilt wijzigen of meer gebruikers wilt aanmaken, herhaalt u de stappen in de betreffende hoofdstukken.

Let op het volgende: Alle wijzigingen en toevoegingen vinden plaats binnen de app en moeten vervolgens worden overgedragen aan de respectieve secuENTRY-component. De laatste twee hoofdstukken, 'Sluitplan' (pagina 9) en 'Sluitplan overdragen' (pagina 9) moeten in ieder geval worden doorlopen, zodat ze in uw componenten bruikbaar zijn.

Gebruik van cilinder en toetsenblok

Verwijder de batterijbeschermingsstrips van de cilinder (Afb. 1) en het toetsenblok (Afb. 2) om ze kunnen gebruiken.

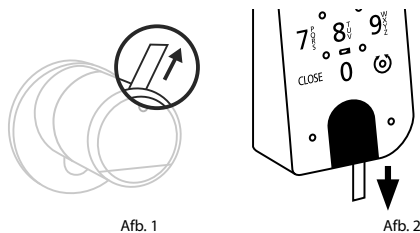

Opening van het secuENTRY-slot

Als u de geschikte openingsmedia volgens deze handleiding hebt ingesteld, hebt u met de ENTRY 7602 FP-set de mogelijkheid om het slot via de BURGsmart-app of via het toetsenblok met een gebruikerscode of een fingerprint te openen.

Opening van het secuENTRY-slot met de BURGsmart-app

Ga als volgt te werk om de ENTRY 7600 CYL-cilinder en dus ook de deur te openen:

- 1 Open de BURGsmart-app en druk in het midden op de 'ACCESS'-button (Afb. 1).

Aanwijzing: De BURGsmart-app is zo geprogrammeerd dat bij gebruik van meerdere cilinders automatisch verbinding wordt gemaakt met de cilinder die zich op de kortste afstand van de smartphone bevindt. Dit betekent dat al uw cilinders kunnen worden geopend met de 'ACCESS'-button.

- 2 De cilinder wordt nu vrijgegeven en het slot kan worden geopend (Afb. 2) of gesloten (Afb. 3).

Aanwijzing: afhankelijk van de aanslag van de deur kan de draairichting worden omgekeerd.

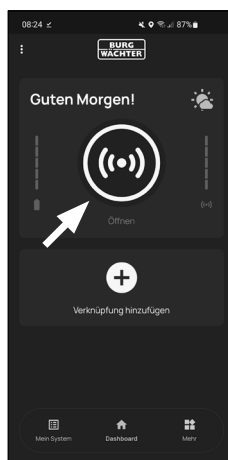

Afb. 1

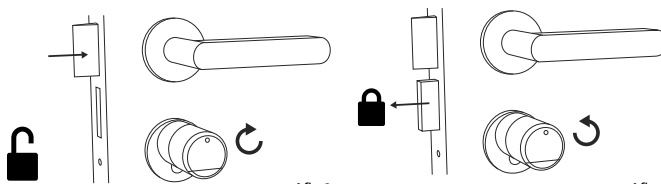

Afb. 2

Afb. 3

Opening van het secuENTRY-slot via het toetsenblok (gebruikerscode)

- 1 Activeer het toetsenblok door op de ON-toets of de CLOSE-toets (I) te drukken (Afb. 4).

In de historie van de cilinder wordt een vermelding 'Open' (ON-toets) of 'Gesloten' (CLOSE-toets) gegenereerd. Zo kunnen de procedures 'Openen' en 'Sluiten' worden onderscheiden in de historie.

- Aanwijzing:** Verdere details over het onderwerp van de historiefunctie zijn te vinden in de hoofdhandleiding op onze webpagina (zie de link op de titelpagina).

- 2 Voer uw 6-cijferige administratorcode of geprogrammeerde gebruikerscode in (II) (Afb. 4).

- Aanwijzing:** Verdere details over de onderwerpen administrator- en gebruikerscode zijn te vinden in de hoofdstukken 'QR-code/administratorcode' op pagina 2 en 'Gebruikers aanmaken en beheren' op pagina 7, evenals in de hoofdhandleiding op onze webpagina (zie de link op de titelpagina).

- 3 Als de ingevoerde cijfercombinatie correct is, licht het cilinderstatussymbool (⊙) op en kan de deur worden ontgrendeld (Afb. 5) of vergrendeld (Afb. 6).

- Aanwijzing:** afhankelijk van de aanslag van de deur kan de draairichting worden omgekeerd.

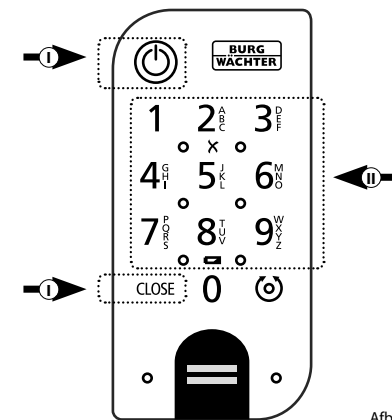

Afb. 4

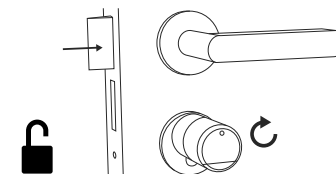

Afb. 5

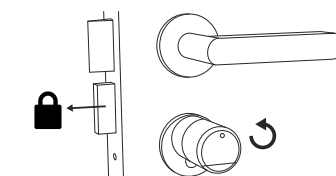

Afb. 6

Opening van het secuENTRY-slot via het toetsenblok (fingerprint)

- 1 Activeer het toetsenblok door op de ON-toets of de CLOSE-toets te drukken (Afb. 7).

In de historie van de cilinder wordt een vermelding 'Open' (ON-toets) of 'Gesloten' (CLOSE-toets) gegenereerd. Zo kunnen de procedures 'Openen' en 'Sluiten' worden onderscheiden in de historie.

- ! **Aanwijzing:** Verdere details over het onderwerp van de historiefunctie zijn te vinden in de hoofdhandleiding op onze webpagina (zie de link op de titelpagina).

- 2 Sleep de vingertop van uw opgeslagen vinger van boven naar beneden over het sensorveld (Afb. 8).

- ! **Aanwijzing:** Verdere details over de onderwerpen administrator- en gebruikerscode zijn te vinden in de hoofdstukken 'QR-code/administratorcode' op pagina 2 en 'Gebruikers aanmaken en beheren' op pagina 7, evenals in de hoofdhandleiding op onze webpagina (zie de link op de titelpagina).

- 3 Als de ingevoerde fingerprint correct is, licht het cilinderstatussymbool (🔒) op en kan de deur worden ontgrendeld (Afb. 9) of vergrendeld (Afb. 10).

- ! **Aanwijzing:** afhankelijk van de aanslag van de deur kan de draairichting worden omgekeerd.

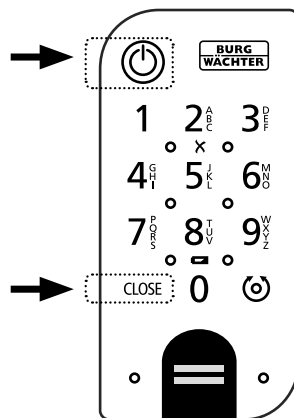

Afb. 7

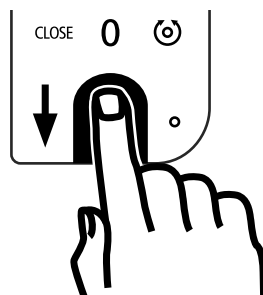

Afb. 8

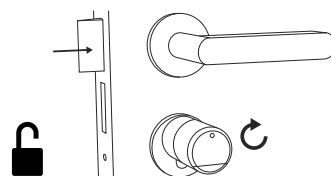

Afb. 9

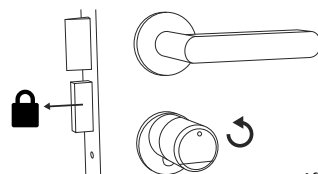

Afb. 10

Opening van het secuENTRY-slot met het noodslot

Als de batterijen in de sluitcilinder volledig leeg zijn, kan het slot nog steeds mechanisch worden geopend. Het noodslot bevindt zich aan de buitenkant, onder de knoppositie.

- ! **Aanwijzing:** Als u de montagestappen van deze handleiding volledig hebt uitgevoerd, ligt het noodslot achter een afdekking en is het niet direct zichtbaar.

- 1 Om het slot te openen, klapt u de nood sleutel via het scharnier open en voert u deze vervolgens door de aangegeven gleuf op de noodslotafdekking in (Afb. 11).

- 2 Draai de sleutel 90 graden met de klok mee. Draai daarbij eventueel de buitenknop een beetje naar links en rechts om het mechanisme vrij te geven. Het slot is na uiterlijk twee volledige omwentelingen van de cilinderknop geopend.

- 3 Nadat de deur is geopend, draait u de nood sleutel terug naar de uitgangspositie (90 graden tegen de klok in) en trekt u deze uit de gleuf.

- 4 Om ervoor te zorgen dat de sluitcilinder terugkeert naar zijn normale sluitpositie, draait u de buitenknop twee volledige omwentelingen in beide richtingen. Zo klikt het mechanisme vast en is het noodslot compleet gesloten.

- ! **Aanwijzing:** Door het gebruik van het noodslot wordt de sleutelgatindicatie op de noodslotafdekking gescheurd. Om deze wegens optische redenen te kunnen vervangen, wordt bij de set een tweede afdekking meegeleverd.

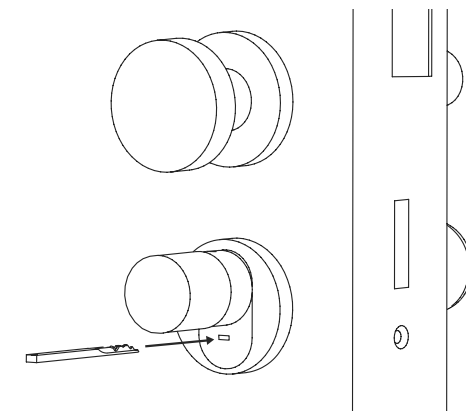

Afb. 11

- ! **Let op:** Houd er rekening mee dat het noodslot alleen is ontworpen voor noodopeningen. Gebruik het niet als een permanent alternatief voor de normale afsluitmogelijkheden.

Montage van de ENTRY easy 7600 CYL

Hieronder vindt u instructies voor de inbouw van de ENTRY easy 7600 CYL. Lees voor de montage deze montagehandleiding grondig door.

- 1 Verwijder de bestaande deurslotcilinder door de stulpschroef in de deur los te draaien en de cilinder eruit te trekken met behulp van de ingestoken sleutel (Afb. 1).

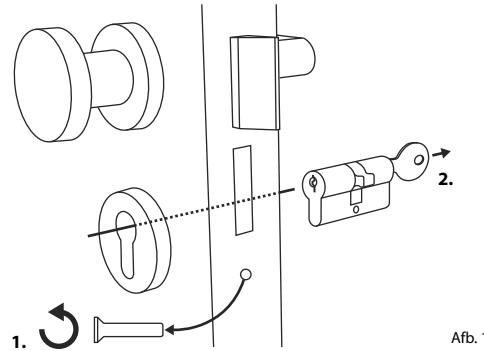

Afb. 1

- 2 Het losmaken en bevestigen van de buiten- en binnenknop gebeurt middels een geïntegreerde madeschroef in de draaiknop. Los de twee madeschroeven in de beide knoppen met behulp van de meegeleverde inbussleutel (Afb. 2).

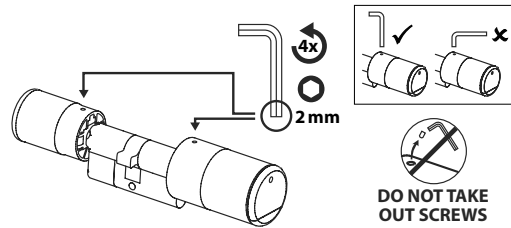

Afb. 2

- ! **Let op:** Gebruik hiervoor de lange zijde van de inbussleutel. Draai de schroef vier omwentelingen tegen de klok in. Verwijder de schroeven niet uit de knop.

- 3 Trek de knop aan de buitenkant er helemaal af en trek de knop van de binnenzijde zo ver mogelijk naar achteren (Afb. 3).

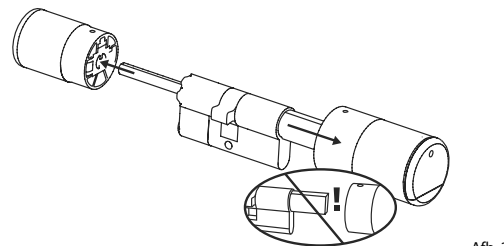

Afb. 3

- ! **Tip:** U kunt de knop aan de binnenzijde herkennen aan het batterijcompartiment dat het bevat. Let op het batterijvakdeksel met het schroefgat (zie afbeelding).

- ! **Let op:** de knop aan de binnenzijde kan niet worden verwijderd. Probeer deze niet met geweld te lossen, omdat bij het verwijderen van de knop van de as de elektronica wordt vernietigd. De madeschroef in de knop dient als trekbeveiliging.

- 4 Afhankelijk van de deurdikte kunnen adapterstukken nodig zijn.

Als de afstand tussen de stulpschroef en de buitenkant van de deur (Afb. 4)...

- < 43 mm = geen adapter nodig (Afb. 5)

- 44 - 53 mm = adapter 1 nodig (Afb. 6)

Schuif adapter 1 op de slotas en schroef deze vast met de beide meegeleverde M2x10-schroeven.

- 54 - 59 mm = adapters 1 en 2 nodig (Afb. 7)

Nadat adapter 1 is bevestigd (zie boven), schuift u ook adapter 2 op de slotas. Schroef ze vast met de meegeleverde 2,9x13-schroef.

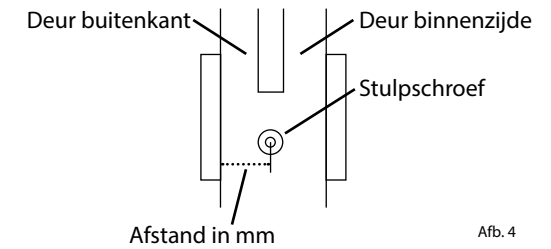

Afb. 4

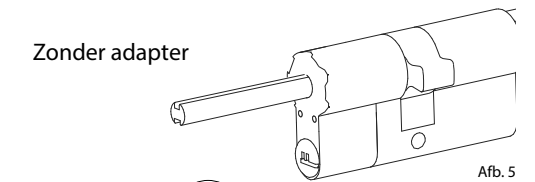

Afb. 5

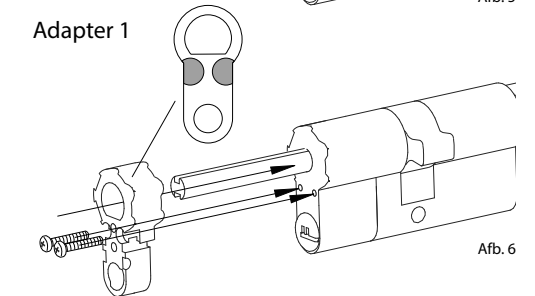

Afb. 6

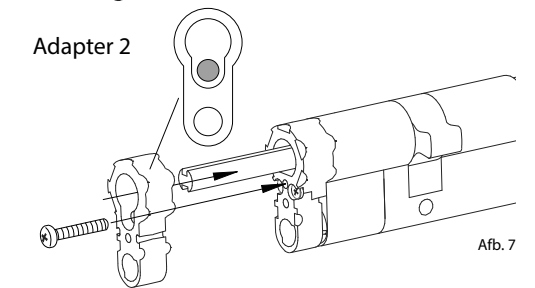

Afb. 7

- 5 Schuif de cilinder van de binnenzijde van de deur in het insteekslot van de deur. Schuif de noodslotafdekking van buiten op de slotas (Afb. 8).

- ! **Aanwijzing:** Voor de montage van de afdekking moet de foliebescherm laag van de kleefpads aan de achterkant van de afdekking worden verwijderd, zodat de drie kleefpads de afdekking stevig aan de uitsparing/deur bevestigen.

- ! **Aanwijzing:** Door het gebruik van het noodslot wordt de sleutelgatindicatie op de noodslotafdekking gescheurd. Om deze wegens optische redenen te kunnen vervangen, wordt bij de set een tweede afdekking meegeleverd.

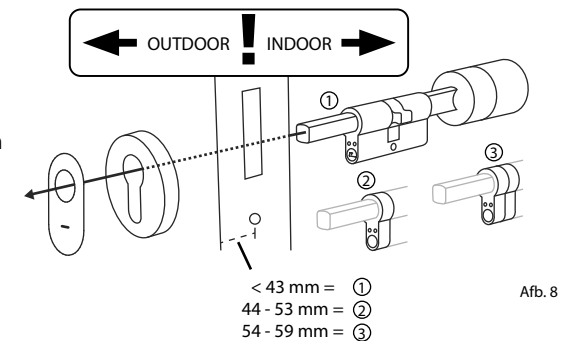

Afb. 8

- ⑥ Schroef de cilinder in de deur vast en duw de binnen- en buitenknoppen tot aan de deur (Afb. 9).

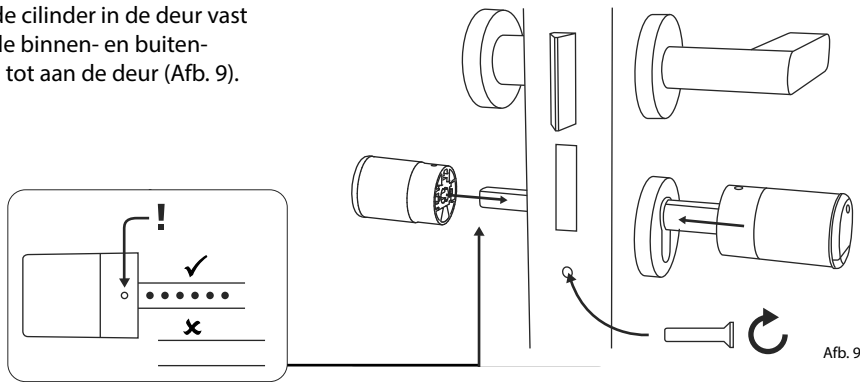

Afb. 9

- ⑦ Draai de madeschroef van terug in de beide knoppen (Afb. 10).

! **LET OP:** zorg ervoor dat een afstand van minimum één millimeter tussen de deur en de knoppen behouden blijft.

Let op: Gebruik hiervoor de lange zijde van de inbussleutel. Draai de schroef zonder overdreven kracht (max. koppel ca. 0,4 Nm) met de klok mee.

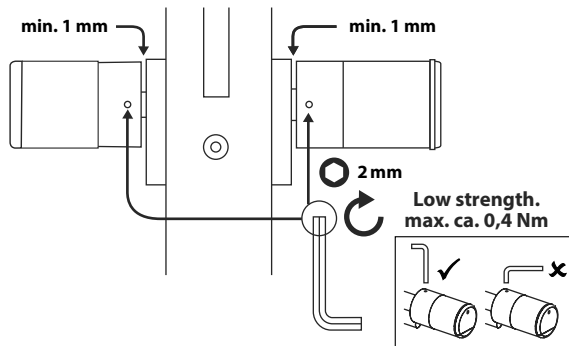

Afb. 10

- ⑧ Indien dit nog niet werd gedaan, verwijder dan de batterijbeschermingsstrip uit het batterijcompartiment op de binnenknop (Afb. 11).

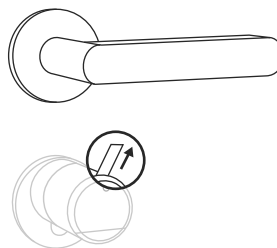

Afb. 11

Montage van de ENTRY 7712 Keypad FP

Hieronder vindt u de instructies voor de montage van de *ENTRY 7712 Keypad FP*.

U hebt twee opties voor de montage. U kunt de wandhouder van de *ENTRY 7712 Keypad FP* **vastschroeven** of direct op de wand **plakken**.

Lees voor de montage deze montagehandleiding grondig door.

Montage van de ENTRY 7712 Keypad FP – Functietest voor de montage

! LET OP:

De afstand tussen cilinder en toetsenblok kan technisch maximaal vier meter bedragen. De maximale afstand kan echter verschillen afhankelijk van externe omstandigheden. Om ervoor te zorgen dat het toetsenblok goed werkt in de gewenste positie, moet u het eerst testen **voordat u met de montage begint**.

- 1 Houd het toetsenblok op de gewenste montageplaats (Afb. 1).
- 2 Voer uw administrator- of gebruikerscode in en controleer of de cilinder wordt geactiveerd (Afb. 2).

! **Aanwijzing:** De administratorcode, indien u deze nog niet hebt gewijzigd, is te vinden op de QR-code sticker die bij de secuENTRY-cilinder is bijgesloten (Afb. 3). Hoe u een gebruikerscode kunt aanmaken is te vinden in hoofdstuk 'Gebruikers aanmaken en beheren' op pagina 7.

- 3 Als de cilinder kan worden geactiveerd, is de signaalsterkte voldoende en kunt u het toetsenblok op de gewenste locatie monteren. Zo niet, probeer het dan opnieuw met een kortere afstand tussen cilinder en toetsenblok.

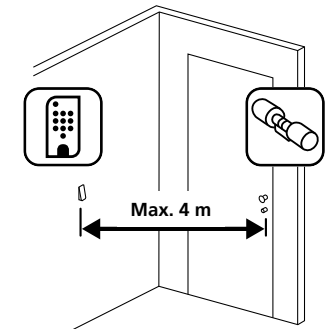

Afb. 1



Afb. 2

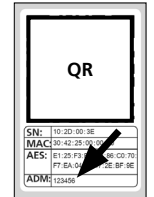

Afb. 3:
QR-code sticker voor secuENTRY cilinders. Af fabriek toegewezen administratorcode

Montage van de ENTRY 7712 Keypad FP – Vastschroeven

① Boor drie gaten volgens de in de afbeelding aangegeven afmetingen. Gebruik een boor met een diameter van 6 mm (Afb. 1).

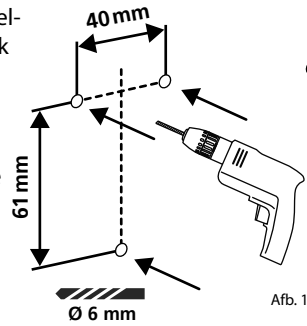

Afb. 1

② Steek de meegeleverde pluggen in de gaten en draai er de meegeleverde schroeven in (Afb. 2).

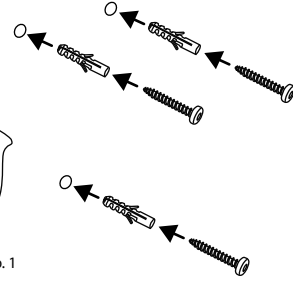

Afb. 2

③ Verwijder de schroef uit de onderkant van het toetsenblok met behulp van de meegeleverde Tx8-schroevendraaier en trek het batterijcompartiment er naar beneden uit (Afb. 3).

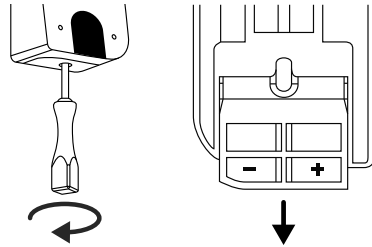

Afb. 3

④ Plaats het toetsenblok op de schroefkoppen zoals in de afbeelding (Afb. 4) is weergegeven.

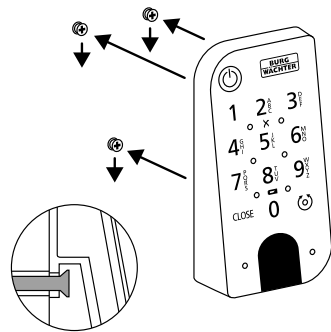

Afb. 4

⑤ Plaats het batterijcompartiment terug in de behuizing en schroef het vast (Afb. 5).

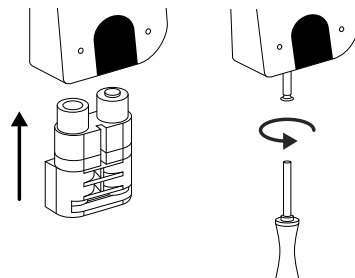

Afb. 5

Montage van de ENTRY 7712 Keypad FP – Plakken

① Reinig het oppervlak waarop u het toetsenblok wilt bevestigen (Afb. 6).

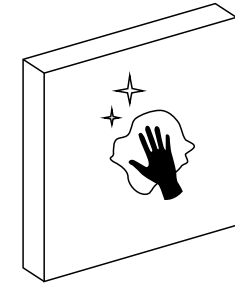

Afb. 6

② Plak de bijgevoegde kleefpads op de in de tekening aangegeven posities en trek de draagfolie eraf (Afb. 7).

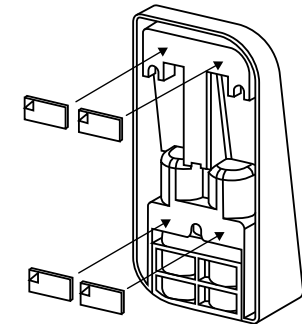

Afb. 7

③ Plak het toetsenblok op de gewenste positie op de wand (Afb. 8).

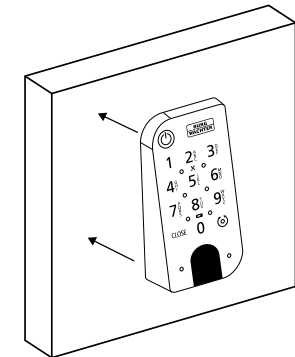

Afb. 8

④ Druk het toetsenblok ongeveer een minuut stevig tegen de wand (Afb. 9).

! Let op:
Druk alleen op de buitenste randen van de behuizing. Druk niet op het oppervlak van het toetsenblok om schade aan de elektronica te voorkomen.

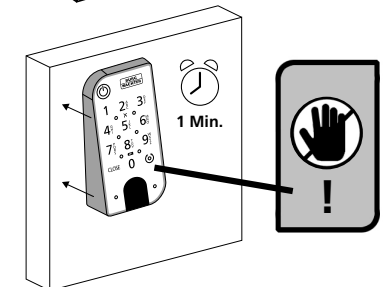

Afb. 9

Batterijstatusweergave en vervanging van de batterijen

ENTRY 7600 CYL-cilinder

Telkens wanneer een secuENTRY-cilinder via de BURGSmart-app wordt geactiveerd, wordt de respectievelijke batterijstatus op het scherm weergegeven (Afb. 1). Als de capaciteit van de batterijen in de cilinder sterk daalt, vervang deze dan zo snel mogelijk.

- ! **Aanwijzing:** de batterijen bevinden zich in de cilinderknop aan de **binnenzijde** van de deur. Als u de batterijstatus verwaarloost en de batterijen volledig leeg zijn, kunt u de cilinder van buitenaf alleen nog via het noodslot openen. Raadpleeg het hoofdstuk 'Opening van het secuENTRY-slot met het noodslot' op pagina 12 voor meer informatie.

De handleiding voor het vervangen van de batterijen vindt u hieronder:

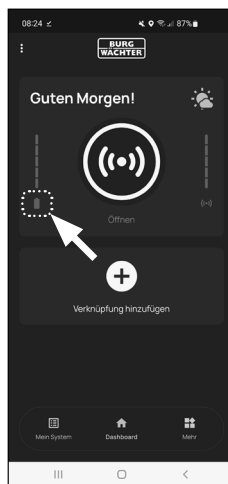

Afb. 1

- 1 Draai de schroef los met de meegeleverde schroevendraaier TX8 aan de binnenzijde van de deur aan de voorkant van de knop en klap het deksel open. De schroef kan slechts tot de opening van het deksel worden uitgedraaid en valt er niet uit. (Afb. 2).

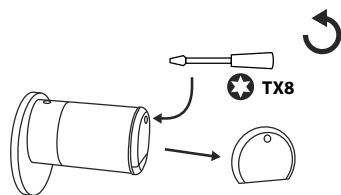

Afb. 2

- 2 Verwijder de lege batterijen en voer ze af volgens de instructies.

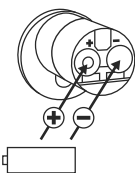

Afb. 3

- ! **Tip:** Raadpleeg pagina 18 van deze handleiding voor instructies betreffende de verantwoordelijke afvoer.

- 3 Voer twee nieuwe batterijen in. Let op de juiste polariteit, overeenkomstig de tekening (Afb. 3).
- 4 Zet de frontale afdekking terug op haar plaats en schroef de vast (Afb. 4).

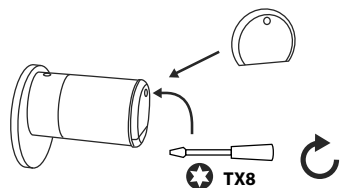

Afb. 4

ENTRY 7712 Keypad FP-toetsenblok

Het systeem controleert de batterijspanning van het toetsenblok en de cilinder. Zodra de batterijspanning een kritisch niveau bereikt, wordt de gebruiker hiervan op de hoogte gesteld. Als het batterijstatuspictogram op het toetsenblok oplicht (Afb. 5), dient u de batterijen zo snel mogelijk te vervangen.

- ! **Tip:** We raden aan de batterijen in de cilinder en het toetsenblok altijd tegelijkertijd te vervangen. U kunt echter ook de batterijstatus van de cilinder op elk gewenst moment afzonderlijk controleren. De actuele batterijstatus wordt in het hoofdscherm van de BURGSmart-app weergegeven (Afb. 6).

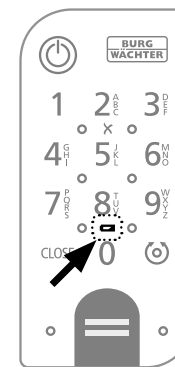

Afb. 5

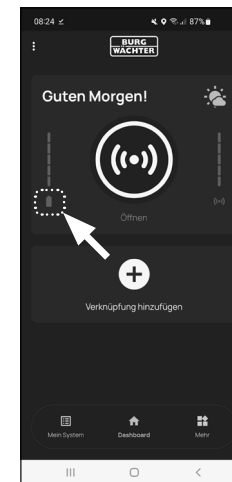

Afb. 6

De handleiding voor het vervangen van de batterijen vindt u hieronder:

- 1 Verwijder de schroef uit de onderkant van het toetsenblok met behulp van de meegeleverde TX8-schroevendraaier (Afb. 7) en trek het batterijcompartiment er naar beneden uit (Afb. 8).
- 2 Verwijder de lege batterijen en voer ze af volgens de instructies.

- ! **Tip:** Raadpleeg pagina 18 van deze handleiding voor instructies betreffende de verantwoordelijke afvoer.

- 3 Voer twee nieuwe batterijen in. Let op de juiste polariteit volgens de tekening rechts (Afb. 9).

Plaats het batterijcompartiment terug in de behuizing en schroef het vast (Afb. 10).

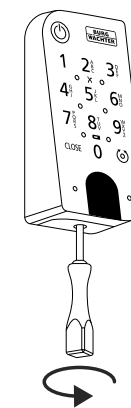

Afb. 7

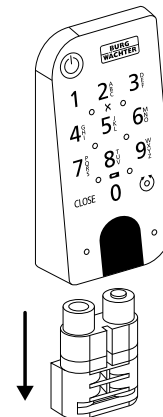

Afb. 8

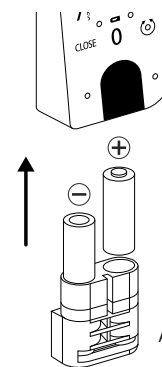

Afb. 9

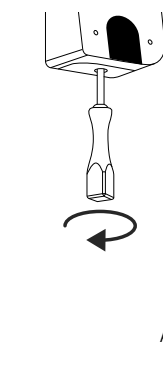

Afb. 10

Compatibiliteit met andere secuENTRY producten

Of het nu gaat om één huisdeur, meerdere, of zelfs een compleet sluitsysteem: met het modulaire secuENTRY-systeem kunt u heel eenvoudig uw individuele installatie samenstellen.

Uw ENTRY 7600 CYL-cilinder kan worden aangevuld met de volgende onderdelen:



Afb. 1

secuENTRY Keypad ENTRY 7711 PIN / 7712 FP

Via het ENTRY 7711 Keypad PIN-toetsenblok kunt u de deur openen en sluiten met behulp van een 6-cijferige gebruikerscode. Dankzij de ENTRY 7712 Keypad FP ook met een fingerprint.

In deze ENTRY 7602 FP-set zit al een ENTRY 7712 Keypad FP-toetsenblok.

ENTRY 7711 PIN:
4003482507117

Meer informatie op
onze webpagina:



ENTRY 7712 FP:
4003482507124

Meer informatie op
onze webpagina:



Afb. 2

secuENTRY keypad ENTRY 7722 FP

Via het ENTRY 7722 FP display-toetsenblok kunt u het slot openen met een 6-cijferige gebruikerscode of een fingerprint.

ENTRY 7722 FP:
4003482507223

Meer informatie op
onze webpagina:



Afb. 3

secuENTRY afstandsbediening ENTRY sE-Key 7713

Met de ENTRY sE-Key 7713-afstandsbediening wordt de cilinder geopend door een eenvoudige druk op de knop. De transmissie is gecodeerd (AES-codering) wat zorgt voor een hoog veiligheidsniveau.

Artikelnummer:
4003482507131

Meer informatie op
onze webpagina:



Afb. 4

secuENTRY transponder ENTRY 7710 RFID

De moderne passieve transponder maakt het openen van de deur mogelijk via contactloze gegevensoverdracht.

Let op: Voor gebruik met de ENTRY 7600 CYL-cilinder is ook de Add-on ENTRY 7174 RFID-Extender vereist.

Artikelnummer:
4003482568200

Meer informatie op
onze webpagina:



Afb. 5

secuENTRY Add-on ENTRY 7174 RFID-Extender

RFID-transponderlezer. Kan worden gebruikt voor cilinders of, in combinatie met een ENTRY 7171 Relay, voor externe elektronische apparaten aan te sturen.

Artikelnummer:
4003482501740

Meer informatie op
onze webpagina:



Afb. 6

secuENTRY Add-on ENTRY 7171 Relay

Besturingseenheid voor het schakelen van externe elektronische apparaten (roldeuren, afsluitbomen, lichtbronnen, etc.).

Artikelnummer:
4003482506707

Meer informatie op
onze webpagina:



Afb. 7

secuENTRY Add-on ENTRY 5670 Bridge

Uw nieuwe vrijheid: Open met de secuENTRY Bridge uw deur terwijl u onderweg bent via internet.

Artikelnummer:
4003482562802

Meer informatie op
onze webpagina:



Afb. 8

secuENTRY Add-on ENTRY 7172 Remote

Voor automatische activering op afstand. Besturing van elektrische garagemotoren, alarmsystemen, enz.

Artikelnummer:
4003482501726

Meer informatie op
onze webpagina:



Afb. 9

secuENTRY Windows-software ENTRY 7750 Software Light

maakt een aangenaam gebruikersbeheer van maximaal 15 gebruikers en 8 sloten mogelijk.

Artikelnummer:
4003482507506

Meer informatie op
onze webpagina:



Afb. 10

secuENTRY Windows-software ENTRY 7783 Software Pro

Speciaal ontworpen voor bedrijven en overheidsinstanties. Want hiermee kunnen tot wel 2000 gebruikers en maximaal 1000 deuren per klant (database) worden beheerd of tot 500 deuren in hotelmodus.

Artikelnummer:
4003482507834

Meer informatie op
onze webpagina:





secuENTRY easy
ENTRY 7602 FP

BURG-WÄCHTER KG
Altenhofer Weg 15
58300 Wetter
Germany
www.burg.biz

BD Eerste instelling ENTRY easy 7602 FP NL HBG/SWI 200423

www.burg.biz