



**BURG
WÄCHTER**

secu**ENTRY** easy

Ersteinrichtung secuENTRY easy ENTRY 7602 FP

de



Einrichtung mit App
BURGsmart



Videoanleitungen

Einrichtung und Bedienung Ihrer secuENTRY Komponenten einfach erklärt. Folgen Sie dem QR-Code oder gehen Sie auf...

<https://t1p.de/burgsmart-app>

BURG-WÄCHTER KG
Altenhofer Weg 15
58300 Wetter
Germany

www.burg.biz

Inhaltsverzeichnis

de Deutsch 2

Weitere Sprachen auf:

www.burg.biz

Further languages at:

www.burg.biz

Vorwort

Sehr geehrte Kundin,
Sehr geehrter Kunde,

vielen Dank, dass Sie sich für das secuENTRY Set ENTRY 7602 FP, bestehend aus dem Zylinder *ENTRY 7600 CYL* und der Tastatur *ENTRY 7712 Keypad FP*, entschieden haben.

Das System wurde nach den neusten technischen Möglichkeiten in Deutschland entwickelt und erfüllt die aktuellen hohen Sicherheitsanforderungen.

Der elektronische Zylinder *ENTRY 7600 CYL* lässt sich problemlos ohne jegliches Bohren und Verlegen von Kabeln in jede Tür mit Einsteckschloss bis zu einer Türstärke von 118 mm (59/59 mm, gemessen Mitte Stulpschraube) einsetzen und ist hervorragend für die Neuinstallation, wie auch die Nachrüstung, geeignet. Der *ENTRY 7600 CYL* kann an Haus- und Innentüren angebracht werden.

Mithilfe der Tastatur *ENTRY 7712 Keypad FP* ist es Ihnen möglich, mit einem 6-stelligen Benutzercode oder einem Fingerprint die Tür auf- und abzuschließen. Das *ENTRY 7712 Keypad FP* kann je nach Belieben und Gegebenheiten bis zu ca. vier Meter um die Schließeinheit herum installiert werden.

Die Einrichtung und Bedienung des *ENTRY 7600 CYL* erfolgt über die kostenfreie Smartphone App *BURGsmart*^{*}. Die Übertragung erfolgt kabellos, der Zylinder nutzt den modernen Bluetooth 5.2 Standard.

^{*} Alternativ kann der Zylinder auch per Tastatur (z. B. *ENTRY 7711 Keypad PIN*), dem Funkschlüssel *ENTRY sE-Key 7713*, sowie weiteren Add-On-Produkten bedient werden (alle Artikel separat erhältlich. Eine Gesamtaufstellung aller kompatiblen Produkte, erhalten Sie auf Seite 15 dieser Anleitung). Für die Einrichtung hingegen wird immer die App *BURGsmart* benötigt.

! Wichtig:

- Bitte lesen Sie die gesamte Bedienungsanleitung, bevor Sie mit der Installation beginnen.

Wir wünschen Ihnen viel Freude mit Ihrem neuen Schließsystem!

Setinhalt



Abb. 1

① Zylinder ENTRY easy 7600 CYL
② Tastatur ENTRY 7712 Keypad FP
③ Adapter 1 inkl. 2x M2x10-Schrauben
④ Adapter 2 inkl. 1x 2,9x13-Schraube
⑤ Notschloss-Abdeckung (2x)
⑥ Notschlüssel
⑦ Stulpschraube
⑧ Klebepads (4x)
⑨ Dübel (3x)
⑩ Schrauben (3x)
⑪ Sechskantschlüssel SW2
⑫ Schraubendreher TX8
⑬ QR-Code Aufkleber
⑭ Quick-Start-Anleitung sowie Gewährleistungs- und Entsorgungshinweise

QR-Code/Administratorcode

Die QR-Codes (I) werden später bei der Einrichtung des Sets über die BURG-WÄCHTER BURGsmart App benötigt (Abb. 1).

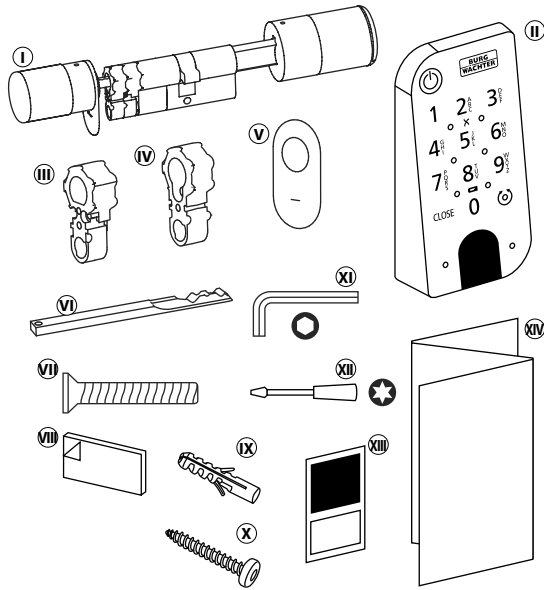
Werksseitig werden die Sets mit einem zufälligen Administratorcode ausgeliefert (II) (Abb. 1), daher ist eine Codeänderung nicht zwingend erforderlich.

! Achtung:

Weder die QR-Codes noch der werksseitig generierte Administratorcode werden seitens BURG-WÄCHTER gespeichert. Bei Verlust kann keine Wiederherstellung erfolgen. Bitte bewahren Sie die dem Set beiliegenden QR-Code Aufkleber gut auf. Wir empfehlen Ihnen zudem, die Aufkleber abzufotografieren und zusätzlich digital zu archivieren.

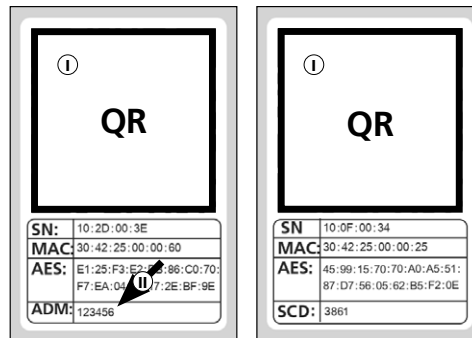

QR-Code Aufkleber Zylinder

QR-Code Aufkleber Tastatur

Abb. 1

Technische Daten - Zylinder ENTRY 7600 CYL

Stromversorgung Zylindereinheit	2x Mignon LR6 AA Alkaline
Zulässige Umgebungsbedingungen	-15 °C / +50 °C / bis zu 95 % relative Luftfeuchtigkeit (nicht kondensierend)
Funk Standard	Bluetooth 5.2 LE
Sendeleistung	≤ 10 dBm
Frequenzbereich	2,4 - 2,483 GHz
Reichweite	Ca. 4 m
Anzahl Zutrittsmedien	Bis zu 2.000 Benutzercodes (inkl. eines Administratorcodes)*, sE-Keys** oder BURGsmart-Verbindungen. Davon max. 45 Fingerprints*** bei Nutzung einer Fingerprint-Tastatur bzw. 300 bei Nutzung der PC-Software****
Sperrzeiten	Nach 3x falscher Eingabe eines Öffnungsmediums 1 Minute, danach jeweils 3 Minuten

! Hinweis:

Dank des integrierten Manipulationsschutzes im Zylinder, wird dieser nach drei fehlerhaften Eingabeversuchen eines Öffnungsmediums für eine Minute gesperrt. Ab der vierten Fehleingabe wird der Zylinder für je drei Minuten gesperrt.

Technische Daten - Tastatur ENTRY 7712 Keypad FP

Stromversorgung Tastatureinheit	2x Mignon LR6 AA Alkaline
Zulässige Umgebungsbedingungen	-15 °C / +50 °C / bis zu 95 % relative Luftfeuchtigkeit (nicht kondensierend)
Funk Standard	Bluetooth 5.2
Sendeleistung	≤ 10 dBm
Frequenzbereich	2,4 - 2,483 GHz
Reichweite	Ca. 4 m
Wetterschutzklasse (IP-Klasse)	IP43

* Benutzercode als Öffnungsmedium nur nutzbar in Verbindung mit den Tastaturen ENTRY 7711 Keypad PIN, ENTRY 7712 Keypad FP oder ENTRY 7722 Keypad FP (optional erhältlich, ENTRY 7711 PIN im Set enthalten).

** Funkschlüssel ENTRY sE-Key 7713 optional erhältlich.

*** Fingerprint als Öffnungsmedium nur nutzbar in Verbindung mit dem Fingerprint-Tastaturen ENTRY 7712 Keypad FP oder ENTRY 7722 Keypad FP (optional erhältlich).

**** Zusätzliches Einspeisen von Fingerprints mit Windows-Software ENTRY 7783 Pro und dem Programmiergerät ENTRY 7073 Enrolment möglich (beides optional erhältlich).

ENTRY 7712 Keypad FP

Mit dem *ENTRY 7712 Keypad FP* können elektronische secuENTRY Zylinder von BURG-WÄCHTER bedient werden. Die Kommunikation zwischen Tastatur und Profilzylinder erfolgt 128-Bit-AES-verschlüsselt.

Mithilfe der Drucktasten erfolgt die Bedienung auf dem beleuchteten Tastaturfeld. Somit lässt sich selbst bei schlechten Lichtverhältnissen die Tastatur einfach bedienen.

Das *ENTRY 7712 Keypad FP* bietet die Möglichkeit, mithilfe eines 6-stelligen PIN-Codes (= 1 Million Zahlenkombinationen) oder per Fingerprint die Tür zu Öffnen und Schließen.

Die Tastatur ist gemäß IP43 Zertifizierung allseitig spritzwassergeschützt.



Abb. 1

	ON-Taste	Aktiviert die Tastatur. In der Historie des secuENTRY Zylinders wird ein Eintrag „Geöffnet“ (ON-Taste) oder „Geschlossen“ (CLOSE-Taste) generiert. Somit lassen sich die Vorgänge „Öffnen“ und „Schließen“ in der Historie unterscheiden.
	CLOSE-Taste	
	Fehlermeldung	Bei Eingabe einer ungültigen Zahlenkombination oder allgemeinen Fehlern leuchten die beiden LEDs neben dem X-Symbol.
	Batteriestatus	Das System überwacht die Batteriespannung von Tastatur und Zylinder. Sobald die Batteriespannung einen kritischen Bereich erreicht, wird der Benutzer aufmerksam gemacht. Wenn das Batteriestatus-Symbol leuchtet, müssen die Batterien schnellstmöglich gewechselt werden.
	Zylinderstatus	Wenn die eingegebene Zahlenkombination korrekt ist, leuchtet das Zylinderstatus-Symbol und die Tür kann auf- oder abgeschlossen werden.
	Status-LED	Wenn sich die Tastatur im Programmiermodus befindet (siehe Kapitel im Folgenden), leuchten die LEDs im Uhrzeigersinn nacheinander auf.

Tastatur in den Programmiermodus setzen

Wenn im Laufe der Einrichtung die Tastatur in den Programmiermodus versetzt werden muss, wird auf dieses Kapitel verwiesen. Bringen Sie Smartphone und Tastatur in Bluetooth-Reichweite zueinander und führen Sie die folgenden Schritte aus.

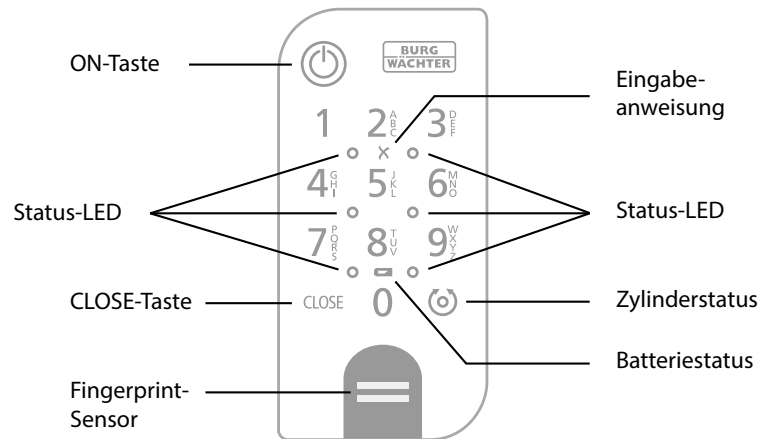
- 1 Wenn Sie zu der im Bild dargestellten Ansicht (Abb. 1) gelangen, legen Sie das Smartphone kurz zur Seite und setzen Sie die Tastatur mit den folgenden Schritten in den Programmiermodus.

! Achtung: Damit die Datenübertragung zwischen Smartphone und Tastatur geschehen kann, muss sich bei dem folgenden Schritt das Smartphone in direkter Nähe zur Tastatur befinden (Bluetooth-Reichweite)

- 2 Aktivieren Sie die Tastatur mit der ON-Taste (Abb. 2).

- 3 Tippen Sie den mitgelieferten Sicherheitscode (SCD) auf der Tastatur ein.

! Hinweis: Sie finden den Sicherheitscode auf dem beiliegenden QR-Code Aufkleber (Abb. 3).

! Anmerkung: Der Sicherheitscode (SCD) dient als Manipulations- und Diebstahlschutz

- 4 Drücken und halten Sie die CLOSE-Taste für fünf Sekunden (Abb. 4), bis die Signal-LEDs auf der Tastatur im Uhrzeigersinn nacheinander aufleuchten (Abb. 5).

- 5 Die Tastatur befindet sich nun im Programmiermodus. Die weiteren Schritte führen Sie bitte wieder am Smartphone aus (Abb. 6).



Abb. 1



Abb. 2



Abb. 3



Abb. 4

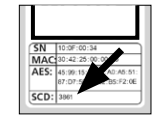

Abb. 5

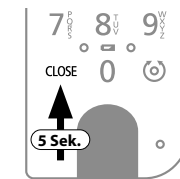

Abb. 6

ENTRY easy 7602 FP Inbetriebnahme

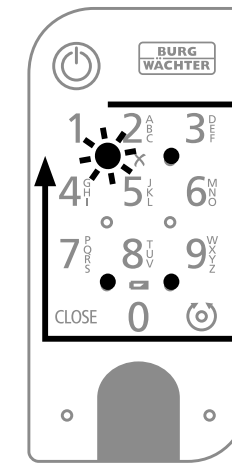
- Um Ihr neues Schließsystem einrichten zu können, müssen Sie sich zunächst die App *BURGsmart* herunterladen. Diese ist im iOS App Store und Google Play Store zu finden (Abb. 1).



Abb. 1

- Hinweis:** Für diese Anleitung wurde die Android-Version der BURGsmart App verwendet. Die iOS-Version kann sich optisch geringfügig unterscheiden, die Arbeitsschritte sind jedoch identisch.

- Beim ersten Öffnen der App werden Ihnen Lizenzbestimmungen für die Nutzung der App angezeigt. Lesen Sie sich diese bitte durch und bestätigen Sie sie unten rechts mit „OK“ (Abb. 2).

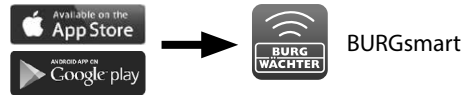

Abb. 2

- Geben Sie Ihren Namen und eine Mailadresse ein (Abb. 3).



Abb. 3

- Wählen Sie den Punkt: „BURG-WÄCHTER Cloud“ ab, dieser ist für die Einrichtung nicht erforderlich und kann daher zunächst vernachlässigt werden (Abb. 3). Eine Erklärung zu diesem Thema erhalten Sie in der Hauptanleitung auf unserer Webseite (siehe Link auf der Titelseite).

- Lesen Sie sich die Nutzungsbedingungen und Datenschutzrichtlinien durch und stimmen Sie diesen zu (Abb. 3).

- Tippen Sie auf „Registrieren“ (Abb. 3).

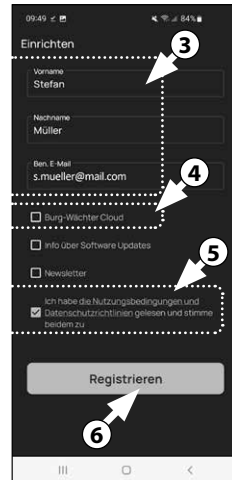
- Hinweis:** Es öffnet sich ein E-Mail-Fenster mit einer Mailvorlage, über die Sie sich die Registrierungsdaten an die angegebene Mailadresse senden. Diese benötigen Sie z. B. wenn Sie die secuENTRY Windows-Software verwenden. Für die hier beschriebene Einrichtung benötigen Sie sie jedoch nicht. Bei Bedarf können Sie die Daten auch zu einem späteren Zeitpunkt erneut in der App abrufen.

- Es erscheint der Hauptschirm der BURGsmart App. Öffnen Sie das Menü „Mein System“ unten links (Abb. 4).



Abb. 4

I - Benutzer

- Tippen Sie auf den ersten Menüpunkt „I - Benutzer“ (Abb. 1).

- Sie sehen eine Auflistung der bereits angelegten Benutzer. Dem Administrator wurde bereits automatisch ein Benutzerprofil mit Schlossöffnung per Smartphone angelegt. Tippen Sie dieses an (I) (Abb. 2).

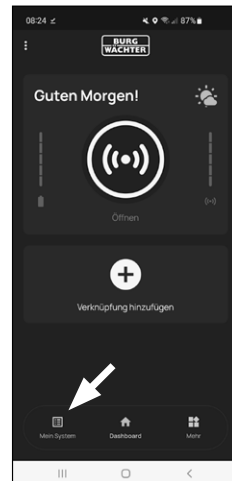
- Hinweis:** Alternativ können Sie an dieser Stelle auch ein neues, zusätzliches Benutzerprofil anlegen. Tippen Sie dafür auf das „+“ oben rechts (II) (Abb. 2).

Benutzerdaten

- Sie gelangen in eine Übersicht mit den Benutzerdaten. Sofern Sie einen neuen Benutzer angelegt haben, geben Sie bitte zunächst den Vor- und Nachnamen des Benutzers ein (I) (Abb. 3).

Zugangsdaten

- Hinweis:** In diesem Absatz können Sie dem Benutzer gewünschte Öffnungsmedien (z. B. Benutzercode oder Fingerprint) hinterlegen (II) (Abb. 3). Dem Benutzerprofil des Administrators wurde automatisch die Schlossöffnung per Smartphone hinterlegt.

Zugangsdaten | Benutzercode

- Geben Sie bei „6-stelligen Code eingeben“ einen gewünschten Benutzercode mit 6 Stellen ein (III) (Abb. 3)



Abb. 1



Abb. 2



Abb. 3

Zugangsdaten | RFID-Tag eingeben

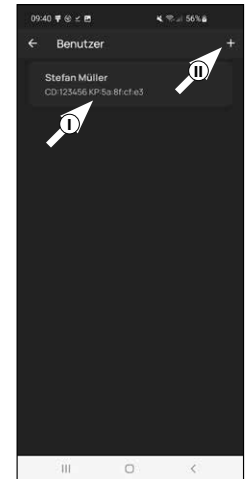
- 5 An dieser Stelle können Sie einen RFID-Transponder *ENTRY 7710 RFID* (optional erhältlich) einspeichern. Hinweise zur Einrichtung finden Sie in der Anleitung des RFID-Transponders (I) (Abb. 4)

- ! **Achtung:** Der Zylinder des vorliegenden Sets benötigt den Add-On-Artikel *ENTRY 7174 RFID-Extender* für die Nutzung von RFID-Transpondern. Eine Gesamtaufstellung aller kompatiblen Produkte, erhalten Sie auf Seite 15 dieser Anleitung.

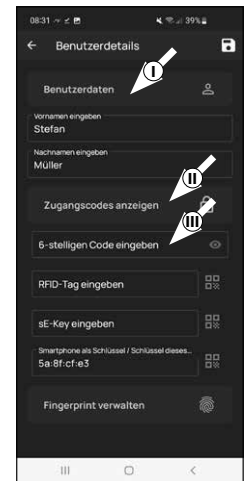
Zugangsdaten | sE-Key eingeben

- 6 An dieser Stelle können Sie einen Funk Schlüssel *ENTRY sE-Key 7713* (optional erhältlich) einspeichern (II) (Abb. 4). Hinweise zur Einrichtung finden Sie in der Anleitung des Funkschlüssels.

Zugangsdaten | Smartphone als Schlüssel

- ! **Hinweis:** Dem Benutzerprofil des Administrators wurde automatisch die Schlossöffnung per Smartphone hinterlegt (III) (Abb. 4). Bei weiteren Benutzern können Sie in diesem Feld ein anderes Smartphone als elektronischen Schlüssel hinterlegen. Eine Anleitung hierfür erhalten Sie in der Hauptanleitung auf unserer Webseite (siehe Link auf der Titelseite).

Fingerprint verwalten

- 7 In diesem Absatz können Sie einen Finger als Öffnungsmedium einspeichern. Tippen Sie auf das Fingerabdruck-Symbol rechts neben dem Feld „Fingerprint eingeben“ (Abb. 5).

- ! **Hinweis:** Das Feld „Fingerprint eingeben“ editiert bereits vorhandene Einträge, so dass das Feld ohne Eintrag keine Funktion hat. Tippen Sie statt dessen auf das Fingerabdruck-Symbol rechts daneben.

- 8 Es erscheint eine Anzeige bereits angelegter Tastaturen. Bei der Ersteinrichtung ist diese leer. Um eine Tastatur zu verbinden, tippen Sie oben rechts auf das „+“. (Abb. 6).



Abb. 4



Abb. 5

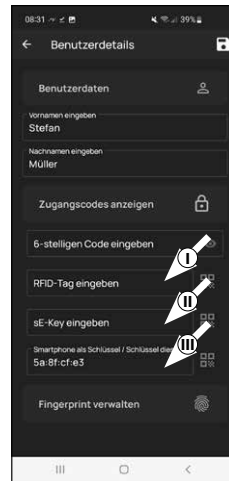

Abb. 6

- 9 Sie erhalten eine Aufforderung, den mitgelieferten QR-Code für die Tastatur mit der Kamera des Smartphones einzuscannen. Der QR-Code befindet sich auf dem QR-Code Aufkleber, welcher der Verpackung beiliegt (Abb. 7).

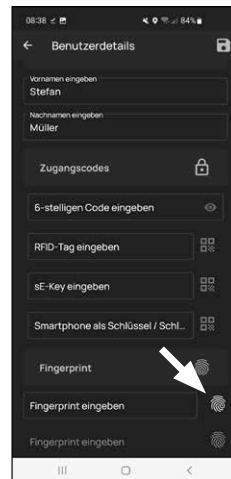
- ! **Achtung:** Dem Set liegen zwei Aufkleber mit QR-Codes bei, für Zylinder und Tastatur. Den hier benötigten QR-Code für die Tastatur erkennen Sie an dem Sicherheitscode unten auf dem Aufkleber, gekennzeichnet mit der Bezeichnung „SCD“ (Abbildung „QR-Code Aufkleber Tastatur“ in Abb. 8).

- 10 Tippen Sie auf „QR-Code scannen“ (Abb. 7). Ggf. werden Sie aufgefordert, den Zugriff der App auf die Kamera zu bestätigen.

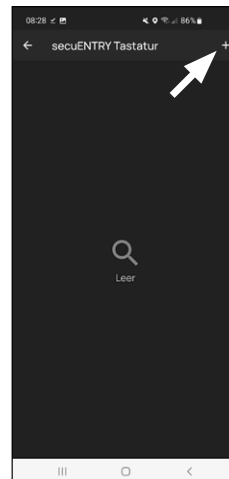
- 11 Es öffnet sich das Aufnahme-Fenster der Kamera. Scannen Sie den QR-Code.

- 12 Nachdem der QR-Code eingelesen wurde, erscheint eine Meldung mit Daten zu Ihrem Zylinder, bestätigen Sie diese rechts unten mit „OK“ (Abb. 9).

- 13 In dem darauffolgenden Fenster werden Sie nach einem Namen für die Tastatur gefragt. Bei der Verwendung mehrerer Zylinder und secuENTRY-Komponenten ist es zu empfehlen, die Tastatur so zu benennen, dass Sie direkt erkennen können, worum es sich handelt und wo sich die Tastatur befindet bzw. angebracht ist. Im Beispiel dieser Anleitung wird die Tastatur mit „Haustür Keypad“ betitelt. Bestätigen Sie den Namen mit „OK“ (Abb. 10).



Abb. 7



Abb. 8
QR-Code Aufkleber Tastatur

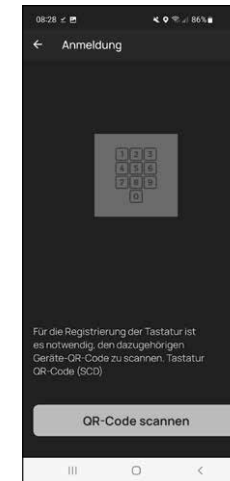

Abb. 9

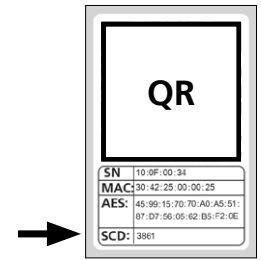

Abb. 10

! Achtung: Für den folgenden Schritt müssen sich Smartphone, Tastatur und Zylinder in direkter Nähe zueinander befinden (Bluetooth-Reichweite)

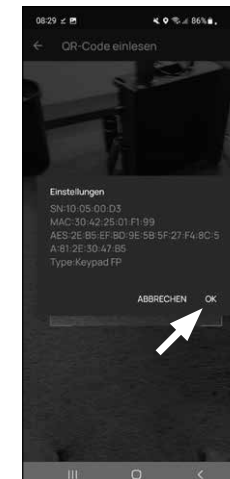
14 Sie werden gebeten, die Tastatur in den Programmiermodus zu setzen (Abb. 11). Eine Anleitung dazu finden Sie im Kapitel „Tastatur in den Programmiermodus setzen“ auf Seite 3. Sobald sich die Tastatur im Programmiermodus befindet, erkennbar an den umlaufend blinkenden LEDs auf der Tastatur, tippen Sie in der App auf die Taste „LEDs blinken umlaufend, fortfahren“ (Abb. 11).

15 Ziehen Sie nun den gewünschten Finger mehrmals langsam von oben nach unten über den Sensor der Tastatur (Abb. 12/13). Achten Sie dabei auf die Hinweise in der App (Abb. 14).

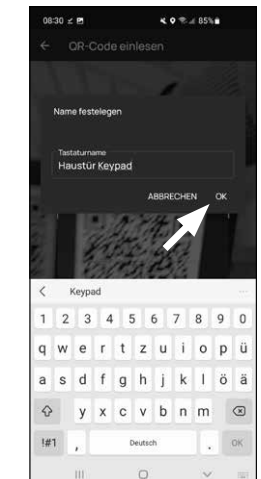
16 Wiederholen Sie so lange bis die App eine abgeschlossene Registrierung meldet (Abb. 15).



Abb. 11



Abb. 12



Abb. 13

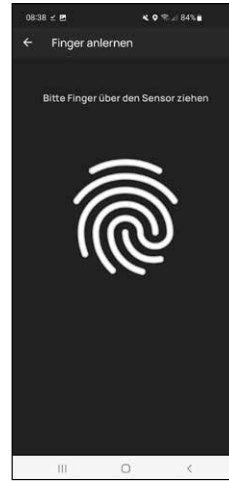

Abb. 14

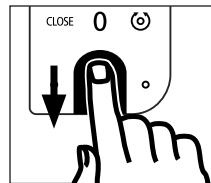

Abb. 15

6 Nachdem ein Finger eingegeben wurde, erscheint im entsprechenden Feld der Eintrag „Fingerprint abgespeichert“ (I) (Abb. 16).

7 Darunter findet sich zudem ein neues, leeres Feld für einen weiteren Fingerprint (II) (Abb. 16). Sofern gewünscht können Sie hier einen weiteren Finger einspeichern. Folgen Sie dazu den Schritten dieses Kapitels erneut.

8 Abschließend tippen Sie oben rechts auf Speichern (I) (Abb. 17). Es erscheint eine Infobox mit „Update erfolgreich“ zur Bestätigung (II) (Abb. 17).

! Hinweis: Sofern Sie Öffnungsmedien für weitere Benutzer eingeben möchten, gehen Sie ein Menü zurück und wählen den gewünschten Benutzer aus (Abb. 18). Wiederholen Sie für diesen Benutzer die Schritte dieses Kapitels.

8 Sie können das Menü (I - Benutzer) nun verlassen. Kehren Sie in das Menü „Mein System“ zurück (Abb. 19).



Abb. 16



Abb. 17

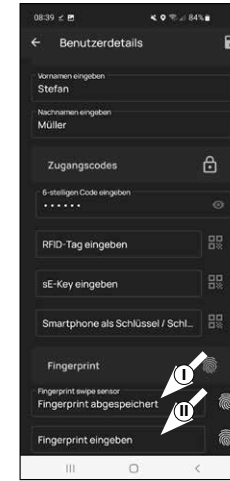

Abb. 18

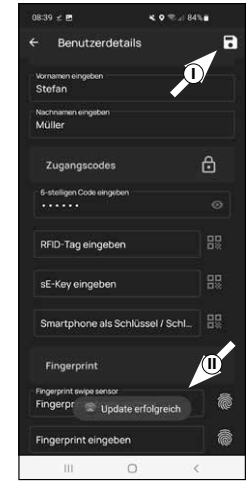

Abb. 19

II - secuENTRY-Geräte

- 1 Tippen Sie auf den zweiten Menüpunkt „II - secuENTRY-Geräte“ (Abb. 1).
- 2 Die App zeigt eine Auflistung der bereits registrierten Zylinder. Bei der Ersteinrichtung ist diese leer. Um einen neuen Zylinder einzurichten, tippen Sie auf das „+“ oben rechts (Abb. 2).

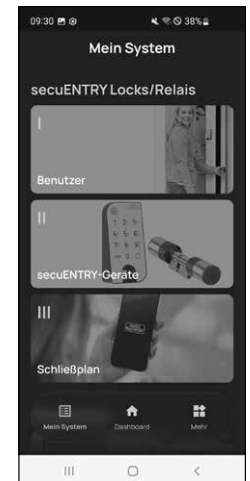

Abb. 1



Abb. 2

- 3 Sie erhalten eine Aufforderung, den mitgelieferten QR-Code des Zylinders mit der Kamera des Smartphones einzuscannen. Der QR-Code befindet sich auf dem Aufkleber, welcher der Verpackung beiliegt (Abb. 3).

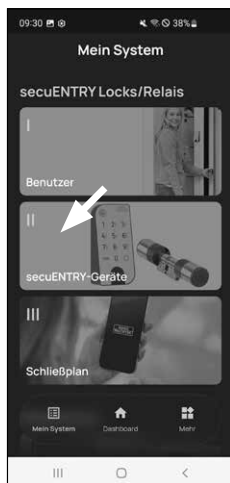
! Achtung: Dem Set liegen zwei Aufkleber mit QR-Codes bei, für Zylinder und Tastatur. Den hier benötigten QR-Code für den Zylinder erkennen Sie an dem Administratorcode unten auf dem Aufkleber, gekennzeichnet mit der Bezeichnung „ADM“ (Abb. 3).

- 4 Tippen Sie auf „Weiter“ (Abb. 4). Ggf. werden Sie aufgefordert, den Zugriff der App auf die Kamera zu bestätigen.

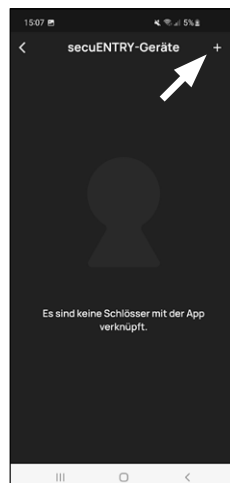

Abb. 3
QR-Code Aufkleber Zylinder



Abb. 4

- 5 Es öffnet sich das Aufnahme-Fenster der Kamera. Scannen Sie den QR-Code.
- 6 Daraufhin erscheint eine Meldung mit Daten zu Ihrem Zylinder, bestätigen Sie diese rechts unten mit „OK“ (Abb. 5).
- 7 In dem darauffolgenden Fenster werden Sie nach einem Namen für den Zylinder gefragt. Bei der Verwendung mehrerer Zylinder und secuENTRY-Komponenten ist es zu empfehlen, den Zylinder so zu benennen, dass Sie direkt erkennen können, worum es sich handelt und wo sich der Zylinder befindet bzw. angebracht ist. Im Beispiel dieser Anleitung wird der Zylinder mit „Haustür Zylinder“ betitelt. Bestätigen Sie den Namen mit „OK“ (Abb. 6).
- 8 Sie erhalten einen Hinweis, dass Sie Ihren Administratorcode ändern können. Da Sie bei Auslieferung bereits einen zufallsgenerierten Administratorcode erhalten haben, ist dieser Schritt nur optional. Sie können ihn mit „Überspringen“ auslassen (Abb. 7).

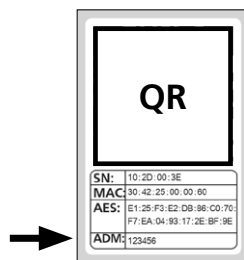
! Hinweis: Den zufallsgenerierten Administratorcode finden Sie auf dem beiliegenden QR-Code Aufkleber unter „ADM“ (Abb. 9). Sie können den Administratorcode zu einem späteren Zeitpunkt jederzeit ändern. Eine Erklärung dazu finden Sie in der Hauptanleitung auf unserer Webseite (siehe Link auf der Titelseite).

- 9 Damit die Tastatur die Information bekommt welchen Zylinder sie steuern soll, muss dieser innerhalb der App vorhanden sein und zugewiesen werden.

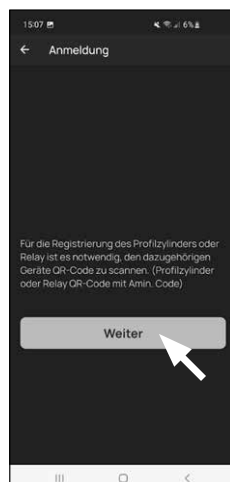
Im Folgemenu (Abb. 8) werden Ihnen dazu folgende drei Auswahlmöglichkeiten gegeben:

- „Verknüpfen mit einer vorhandenen Tastatur“: Sie haben bereits eine Tastatur in der App eingerichtet und wollen diese neu verknüpfen.
- „Link zu einer neuen Tastatur“: Sie haben eine weitere Tastatur und möchten diese in die App einbinden.
- „Überspringen“: Führen Sie diesen Schritt zu einem späteren Zeitpunkt aus.



Abb. 5



Abb. 6

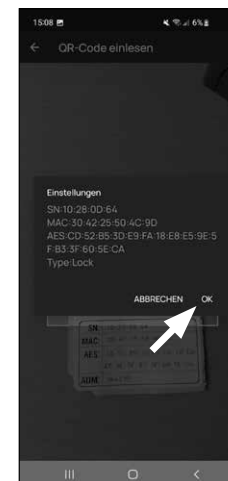

Abb. 7



Abb. 8

Wenn Sie noch keine Tastatur eingerichtet haben, tippen Sie auf *Link zu einer neuen Tastatur* (Abb. 9). Richten Sie Ihre Tastatur mit den bekannten Schritten ein.

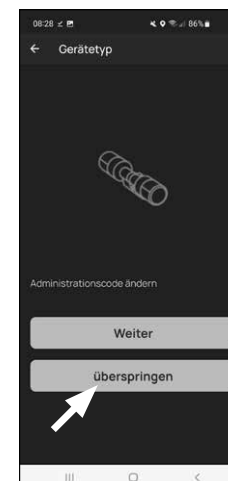
! Hinweis: Eine Beschreibung zur Einrichtung einer Tastatur finden Sie innerhalb des Kapitels *„I - Benutzer“* und da ab dem Unterkapitel *Fingerprint verwalten* (siehe Seite 5, ab Punkt 7).

10 Wenn Sie im vorangegangenen Kapitel „I - Benutzer“, im Zuge der Fingerprint-Einrichtung bereits die Tastatur eingerichtet haben, tippen Sie auf „Verknüpfen mit einer vorhandenen Tastatur“.

11 Tippen Sie in der Liste mit den registrierten Tastaturen auf den Eintrag der gewünschten Tastatur (I) (Abb. 10) und danach, in dem erscheinenden Menüfenster, auf „Schloss zuweisen“ (II) (Abb. 3).

12 Es erscheint eine Liste der bereits registrierten Zylinder. Wählen Sie den gewünschten Zylinder aus (I) (Abb. 11) und tippen Sie oben rechts auf „Fortfahren“ (II) (Abb. 11).

Achtung: Für den folgenden Schritt müssen sich Smartphone, Tastatur und Zylinder in direkter Nähe zueinander befinden (Bluetooth-Reichweite).

13 Sie werden gebeten, die Tastatur in den Programmiermodus zu setzen (Abb. 5). Eine Anleitung dazu finden Sie im Kapitel „Tastatur in den Programmiermodus setzen“ auf Seite 3. Sobald sich die Tastatur im Programmiermodus befindet, erkennbar an den umlaufend blinkenden LEDs auf der Tastatur, tippen Sie in der App auf die Taste „LEDs blinken umlaufend, fortfahren“ (Abb. 5).

14 Bei erfolgreicher Verknüpfung erhalten Sie eine Abschluss-Meldung, welche Sie mit „OK“ bestätigen. Ebenso wie das darauffolgende Feld „Fertig“ um die Einrichtung abzuschließen.



Abb. 9



Abb. 10



Abb. 11

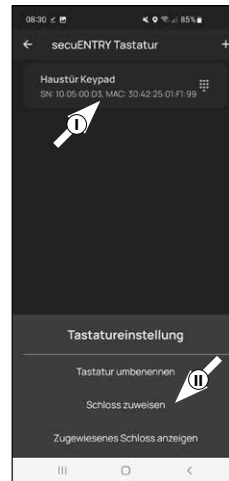

Abb. 5

III - Schließplan

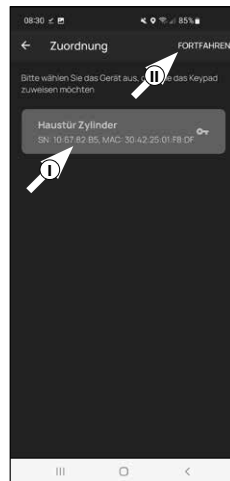
- 1 In diesem Menü legen Sie als Schließplan fest, welcher Benutzer, welches Schloss öffnen darf. Danach werden die Daten an den Zylinder übertragen.
- 2 Öffnen Sie das Menü „Mein System“ (I) (Abb. 1).
- 3 Tippen Sie auf den dritten Menüpunkt III - Schließplan“ (II) (Abb. 1).
- 4 Sie sehen eine Tabelle, bestehend aus angelegten Zylindern (horizontal) und eingerichteten Benutzern (vertikal) (Abb. 2). Setzen Sie jeweils dort einen Haken, wo Sie den jeweiligen Benutzer für das entsprechende Schloss zur Nutzung berechtigen möchten (I) (Abb. 2) und dann auf den Button „Änderungen speichern“ (II) (Abb. 2).

Zur Info: Diese Tabelle wird als solche interessant, wenn Sie mehrere Zylinder und Benutzer haben. Dann können Sie in einem Schritt und übersichtlich festlegen, wer auf welchen Zylinder zugreifen darf. In Abb. 3 sehen Sie ein Beispiel, wie eine ausgefüllte Tabelle mit entsprechend Zylindern und Benutzern aussehen kann.

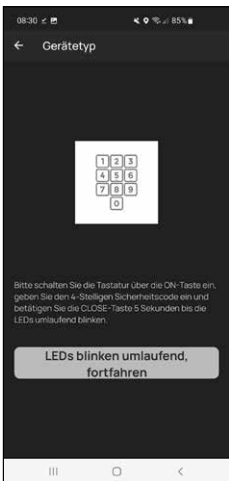
Achtung: Für den folgenden Schritt müssen sich Smartphone, Tastatur und Zylinder in direkter Nähe zueinander befinden (Bluetooth-Reichweite).

- 5 Wenn Änderungen im Schließplan gemacht wurden, erscheint die Anzeige des jeweiligen Zylinders rot und wird durch den Button „Programmieren“ ergänzt. Die App teilt Ihnen damit mit, dass die Einstellungen noch nicht auf den Zylinder übertragen wurden. Um dies zu machen, tippen Sie beim jeweiligen Zylinder auf den roten Button „Programmieren“ (Abb. 4).



Abb. 1



Abb. 2



Abb. 3

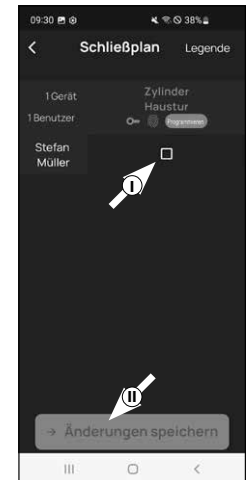

Abb. 4

- ⑥ Sie werden gebeten, sich mit Ihrem Administratorcode zu verifizieren. Geben Sie ihn ein und bestätigen Sie mit „OK“ (Abb. 5).

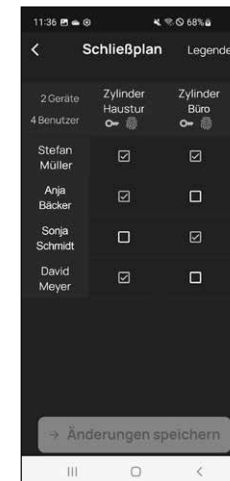
! **Hinweis:** Den werksseitigen Administratorcode finden Sie auf dem QR-Code Aufkleber des Zylinders unter der Angabe „ADM“ (Abb. 9).

- ⑦ Die Daten werden übertragen. Nach einem kurzen Moment erhalten Sie eine Bestätigung und gleichzeitig die Aufforderung, als nächstes die Tastatur zuzuordnen. Tippen Sie auf die Bestätigungs-Meldung (Abb. 6).

- ⑧ Wählen Sie das gewünschte Keypad aus (Abb. 7).

- ⑨ Sie werden gebeten, die Tastatur in den Programmiermodus zu setzen (Abb. 8). Eine Anleitung dazu finden Sie im Kapitel „Tastatur in den Programmiermodus setzen“ auf Seite 3. Sobald sich die Tastatur im Programmiermodus befindet, erkennbar an den umlaufend blinkenden LEDs auf der Tastatur, tippen Sie in der App auf die Taste „LEDs blinken umlaufend, fortfahren“ (Abb. 8).

- ⑩ Nach einem kurzen Moment erhalten Sie eine Rückmeldung, dass die Daten übertragen wurden. Bestätigen Sie mit „OK“.



Abb. 5



Abb. 6

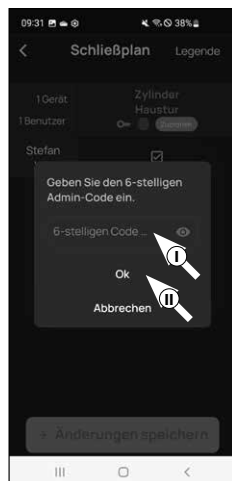

Abb. 7

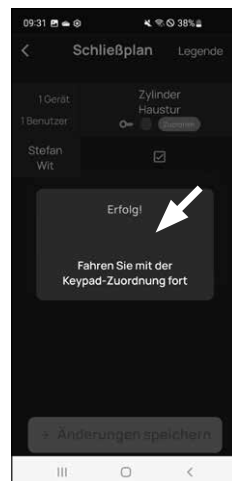

Abb. 8

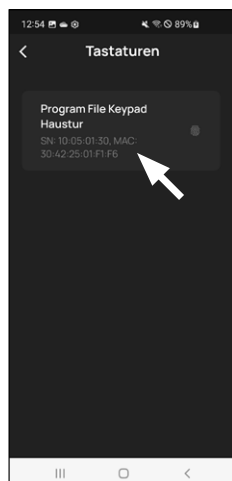

Abb. 9
QR-Code
Aufkleber Zylinder

Die Einrichtung ist nun abgeschlossen.

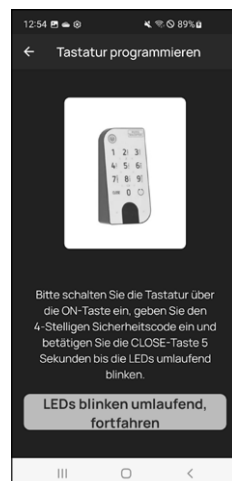
Wenn Sie zu einem späteren Zeitpunkt weitere Komponenten in Ihr System einbinden möchten, Zugangsdaten ändern oder weitere Benutzer anlegen wollen, wiederholen Sie die Schritte in den jeweiligen Kapiteln.

Bitte beachten Sie: Alle Änderungen und Ergänzungen geschehen innerhalb der App und müssen danach auf die jeweilige secuENTRY-Komponente übertragen werden. Dieses letzte Kapitel, „Schließplan“ (Seite 8) muss in jedem Fall durchlaufen werden, damit Änderungen in Ihren Komponenten nutzbar sind.

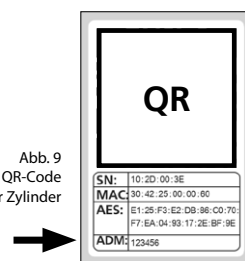
Gebrauch von Zylinder und Tastatur

Entfernen Sie die Batterieschutzstreifen aus Zylinder (Abb. 1) und Tastatur (Abb. 2) um sie benutzen zu können.



Abb. 1



Abb. 2

Öffnung des secuENTRY Schlosses

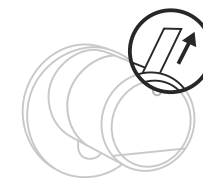
Sofern Sie entsprechende Öffnungsmedien gemäß dieser Anleitung eingerichtet haben, haben Sie mit dem Set ENTRY 7602 FP die Möglichkeit das Schloss per BURGsmart App oder per Tastatur mittels Benutzercode oder Fingerprint zu öffnen.

Öffnung des secuENTRY Schlosses mit der BURGsmart App

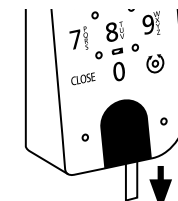
Um den ENTRY 7600 CYL Zylinder und damit auch die Tür zu öffnen, gehen Sie wie folgt vor:

- ① Öffnen Sie die BURGsmart App und drücken Sie den „ACCESS“ Button in der Mitte (Abb. 1).

! **Hinweis:** Die BURGsmart App ist so programmiert, dass sie sich bei der Nutzung von mehr als einem Zylinder automatisch auf den Zylinder einstellt, welcher sich in kürzester Distanz zu dem Smartphone befindet. Das bedeutet, jeder Ihrer Zylinder ist mit dem „ACCESS“ Button zu öffnen.

- ② Der Zylinder ist nun freigegeben und das Schloss kann geöffnet (Abb. 2) bzw. abgeschlossen werden (Abb. 3).

! **Hinweis:** Je nach Anschlag der Tür ist die Drehrichtung ggf. umgekehrt.



Abb. 1



Abb. 2

Abb. 3

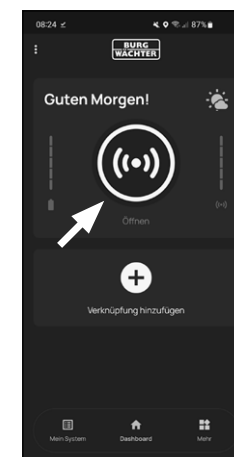
Öffnung des secuENTRY Schlosses über die Tastatur (Benutzercode)

- 1 Aktivieren Sie die Tastatur, indem Sie entweder die ON-Taste oder die CLOSE-Taste drücken (I) (Abb. 4).

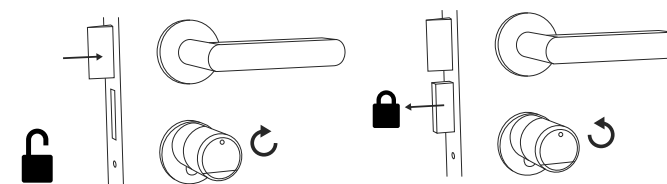
In der Historie des Zylinders wird ein Eintrag „Geöffnet“ (ON-Taste) oder „Geschlossen“ (CLOSE-Taste) generiert. Somit lassen sich die Vorgänge „Öffnen“ und „Schließen“ in der Historie unterscheiden.

- ! **Hinweis:** Weitere Details zum Thema Historien-Funktion erhalten Sie in der Hauptanleitung auf unserer Webseite (siehe Link auf der Titelseite).

- 2 Tippen Sie Ihren 6-stelligen Administratorcode oder programmierten Benutzercode ein (II) (Abb. 4).

- ! **Hinweis:** Weitere Details zu den Themen Administrator- und Benutzercode erhalten Sie in den Kapiteln „QR-Code/Administratorcode“ auf Seite 2 und „Benutzer anlegen und verwalten“ auf Seite 7, sowie in der Hauptanleitung auf unserer Webseite (siehe Link auf der Titelseite).

- 3 Wenn die eingegebene Zahlenkombination korrekt ist, leuchtet das Zylinderstatus-Symbol (☉) und die Tür kann aufgeschlossen (Abb. 5) oder abgeschlossen werden (Abb. 6).

- ! **Hinweis:** Je nach Anschlag der Tür ist die Drehrichtung ggf. umgekehrt.



Abb. 4



Abb. 5

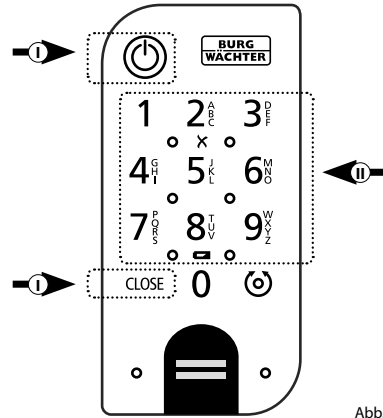

Abb. 6

Öffnung des secuENTRY Schlosses über die Tastatur (Fingerprint)

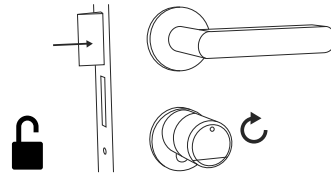
- 1 Aktivieren Sie die Tastatur, indem Sie entweder die ON-Taste oder die CLOSE-Taste drücken (Abb. 7).

In der Historie des Zylinders wird ein Eintrag „Geöffnet“ (ON-Taste) oder „Geschlossen“ (CLOSE-Taste) generiert. Somit lassen sich die Vorgänge „Öffnen“ und „Schließen“ in der Historie unterscheiden.

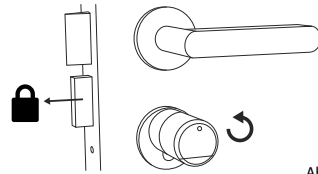
- ! **Hinweis:** Weitere Details zum Thema Historien-Funktion erhalten Sie in der Hauptanleitung auf unserer Webseite (siehe Link auf der Titelseite).

- 2 Ziehen Sie die Fingerkuppe Ihres eingespeicherten Fingers von oben nach unten über das Sensorfeld (Abb. 8).

- ! **Hinweis:** Weitere Details zu den Themen Administrator- und Benutzercode erhalten Sie in den Kapiteln „QR-Code/Administratorcode“ auf Seite 2 und „Benutzer anlegen und verwalten“ auf Seite 7, sowie in der Hauptanleitung auf unserer Webseite (siehe Link auf der Titelseite).

- 3 Wenn der eingegebene Fingerprint korrekt ist, leuchtet das Zylinderstatus-Symbol (☉) und die Tür kann aufgeschlossen (Abb. 9) oder abgeschlossen werden (Abb. 10).

- ! **Hinweis:** Je nach Anschlag der Tür ist die Drehrichtung ggf. umgekehrt.



Abb. 7



Abb. 8

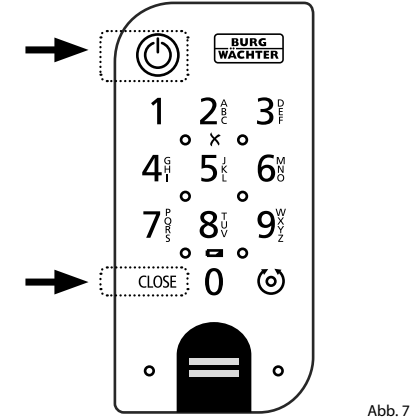

Abb. 9

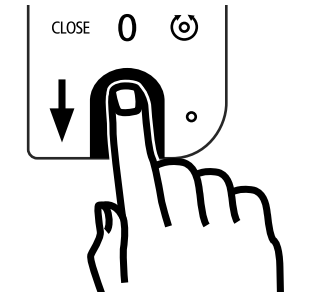

Abb. 10

Öffnung des secuENTRY Schlosses mit dem Notschloss

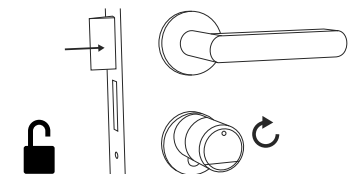
Sollten die Batterien im Schließzylinder vollständig entladen sein, kann das Schloss immer noch mechanisch geöffnet werden. Das Notschloss befindet sich auf der Außenseite, unterhalb des Knauf-Ansatzes.

! **Hinweis:** Wenn Sie die Montageschritte dieser Anleitung vollständig ausgeführt haben, liegt das Notschloss hinter einer Abdeckung und ist nicht direkt sichtbar.

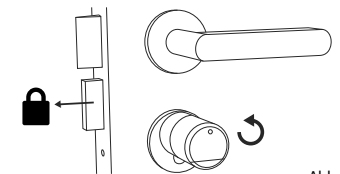
① Zum Öffnen des Schlosses, klappen Sie den Notschlüssel am Gelenk auf und führen Sie ihn anschließend durch den angedeuteten Schlitz auf der Notschlossabdeckung ein (Abb. 11).

② Drehen Sie den Schlüssel um 90 Grad im Uhrzeigersinn. Drehen Sie dabei eventuell den Außenknauf ein wenig nach links und rechts, um den Mechanismus freizugeben. Das Schloss ist nach spätestens zwei vollen Umdrehungen des Zylinderknaufs geöffnet.

③ Nachdem die Tür geöffnet ist, drehen Sie den Notschlüssel wieder in seine Ausgangsposition zurück (90 Grad gegen den Uhrzeigersinn) und ziehen Sie ihn heraus.

④ Damit der Schließzylinder wieder in seine reguläre Schließposition zurückkehrt, drehen Sie den Außenknauf zwei vollständige Umdrehungen in beide Richtungen. Somit rastet der Mechanismus ein und das Notschloss ist vollständig geschlossen.

! **Hinweis:** Durch die Nutzung des Notschlusses, wird die Schlüsselloch-Andeutung auf der Notschloss-Abdeckung eingerissen. Damit sie aus optischen Gründen ausgetauscht werden kann, liegt dem Set eine zweite Abdeckung bei.



Abb. 11

! **Achtung:** Bitte beachten Sie, das Notschloss ist nur für Notöffnungen konzipiert. Bitte benutzen Sie es nicht als dauerhafte Alternative zu den regulären Schließmöglichkeiten.

Montage des ENTRY easy 7600 CYL

Im Folgenden wird Ihnen der Einbau des ENTRY easy 7600 CYL erklärt. Bitte lesen Sie vor der Montage die Montageanleitung sorgfältig durch.

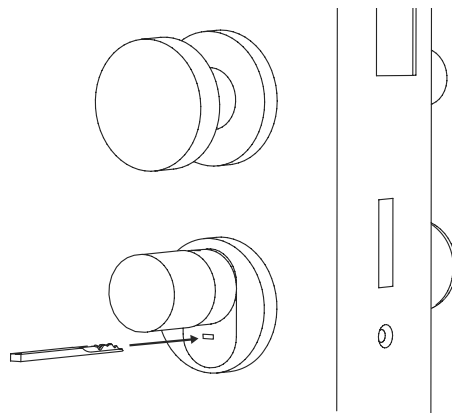
① Entfernen Sie den vorhandenen Türschloss-Zylinder, indem Sie die Stulpschraube in der Tür lösen und den Zylinder mit eingestecktem Schlüssel herausziehen (Abb. 1).

② Das Lösen und das Fixieren von Außen- und Innenknauf erfolgt über eine integrierte Madenschraube im Drehknauf. Lösen Sie die beiden Madenschrauben in den beiden Knäufen mit dem beiliegenden Sechskantschlüssel (Abb. 2).

! **Achtung:** Benutzen Sie hierzu die lange Seite des Sechskantschlüssels. Drehen Sie die Schraube vier mal gegen den Uhrzeigersinn. Entnehmen Sie die Schrauben nicht aus dem Knauf.

③ Ziehen Sie den Knauf der Außenseite komplett ab und den der Innenseite soweit wie möglich nach hinten (Abb. 3).

! **Tipp:** Sie erkennen den Knauf auf der Innenseite am Batteriefach, welches es beinhaltet. Achten Sie auf den Batteriefachdeckel mit dem Schraubloch (siehe Grafik).

! **Achtung:** Der Knauf auf der Innenseite ist nicht abzuziehen. Versuchen Sie nicht, ihn mit Gewalt zu lösen, da beim Abziehen des Knaufts von der Welle die Elektronik zerstört wird. Die Madenschraube im Knauf dient als Abzichsicherung.



Abb. 1



Abb. 2

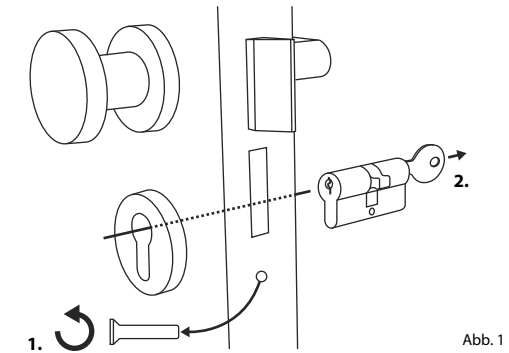

Abb. 3

- ④ Je nach Türstärke werden ggf. Adapterstücke benötigt.

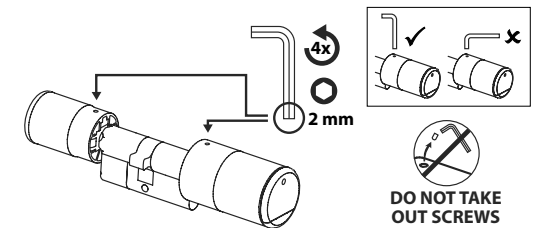
Beträgt der Abstand zwischen der Stulpschraube und der Außenseite der Tür (Abb. 4)...

- < 43 mm = Kein Adapter benötigt (Abb. 5)

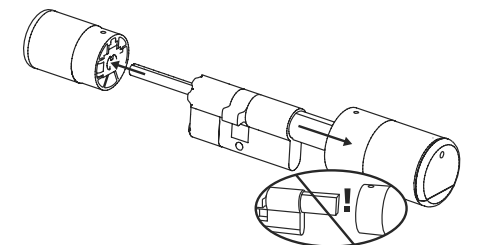
- 44 - 53 mm = Adapter 1 benötigt (Abb. 6)

Schieben Sie den Adapter 1 auf die Schlosswelle und schrauben Sie ihn mit den beiden beiliegenden M2x10-Schrauben fest.

- 54 - 59 mm = Adapter 1 und 2 benötigt (Abb. 7)

Nachdem Adapter 1 befestigt wurde (siehe oben), schieben Sie den Adapter 2 ebenfalls auf die Schlosswelle. Schrauben Sie ihn mit der beiliegenden 2,9x13-Schraube fest.



Abb. 4



Abb. 5

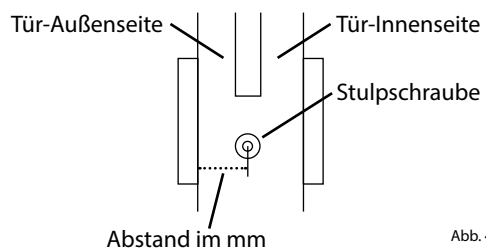

Abb. 6

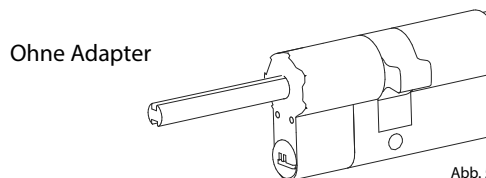

Abb. 7

- ⑤ Schieben Sie den Zylinder von der Innenseite der Tür aus in das Einsteckschloss der Tür. Schieben Sie die Notschloss-Abdeckung außen auf die Schloss-Welle (Abb. 8).

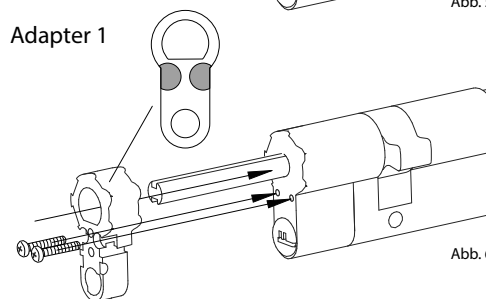
! **Hinweis:** Vor der Montage der Abdeckung müssen die Schutzfolien der Klebepads auf der Hinterseite der Abdeckung entfernt werden, damit die drei Klebepads die Abdeckung sicher an dem Ausschnitt/Tür befestigen.

! **Hinweis:** Durch die Nutzung des Notschlusses, wird die Schlüssellock-Andeutung auf der Notschloss-Abdeckung eingerissen. Damit sie aus optischen Gründen ausgetauscht werden kann, liegt dem Set eine zweite Abdeckung bei.

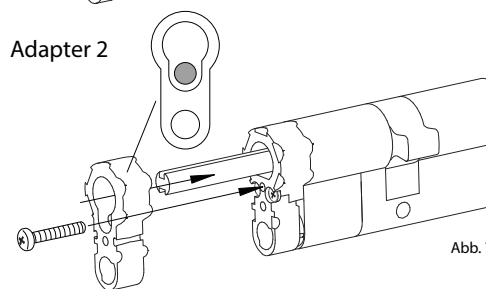

Abb. 8

- ⑥ Schrauben Sie den Zylinder in der Tür fest und schieben Sie Innen- und Außenknäuf bis an die Tür heran (Abb. 9).

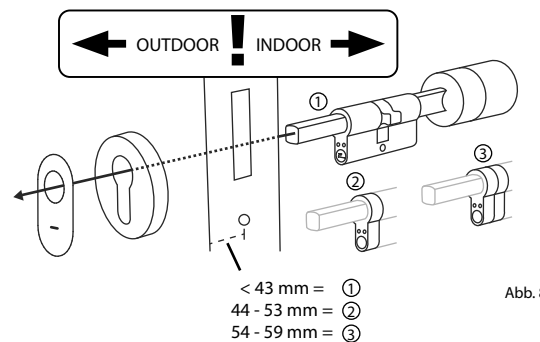
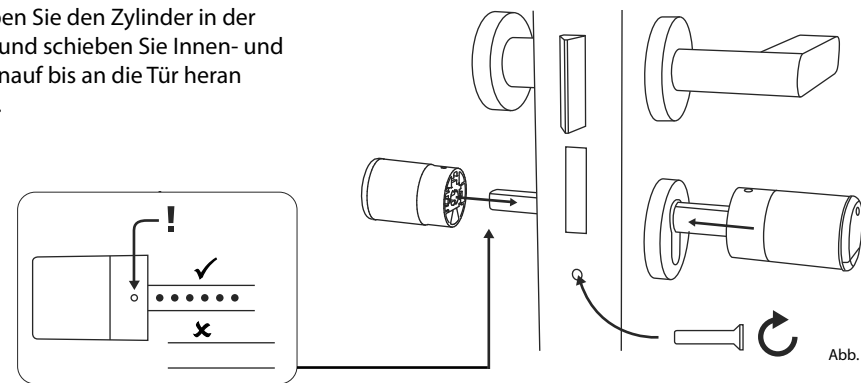

- ⑦ Schrauben Sie die Madenschrauben wieder in die beiden Knäufe (Abb. 10).

! **ACHTUNG:** Achten Sie dabei darauf, dass der Knäuf mindestens einen Millimeter Abstand zur Tür hat.

Achtung: Benutzen Sie hierzu die lange Seite des Sechskantschlüssels. Drehen Sie die Schraube mit wenig Kraftaufwand (max. Drehmoment ca. 0,4 Nm) im Uhrzeigersinn.

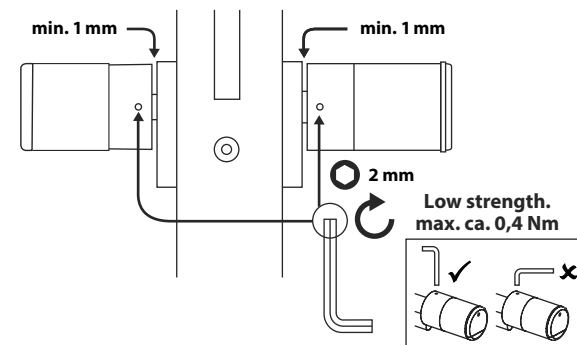

- ⑧ Sofern noch nicht geschehen, entfernen Sie den Batterieschutzstreifen aus dem Batteriefach am Innenknäuf (Abb. 11).

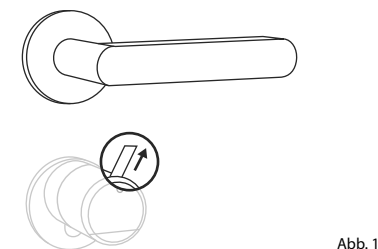

Montage des ENTRY 7712 Keypad FP

Im Folgendem wird Ihnen die Montage des *ENTRY 7712 Keypad FP* erklärt.

Für die Montage haben Sie zwei Möglichkeiten zur Auswahl. Sie können die Wandhalterung des *ENTRY 7712 Keypad FP* **verschrauben** oder direkt auf die Wand **kleben**.

Bitte lesen Sie vor der Montage die Montageanleitung sorgfältig durch.

Montage des ENTRY 7712 Keypad FP – Funktionstest vor der Montage

! ACHTUNG:

Der Abstand zwischen Zylinder und Tastatur kann technisch max. vier Meter betragen. Je nach äußeren Umständen kann der maximale Abstand allerdings differieren. Um sicherzustellen, dass die Tastatur an der gewünschten Position gut funktioniert, sollten Sie sie **vor der Montage** zunächst testen.



Abb. 1

- 1 Halten Sie die Tastatur an den gewünschten Montageort (Abb. 1).

- 2 Geben Sie Ihren Administrator- oder Benutzercode ein und prüfen Sie, ob der Zylinder aktiviert wird (Abb. 2).

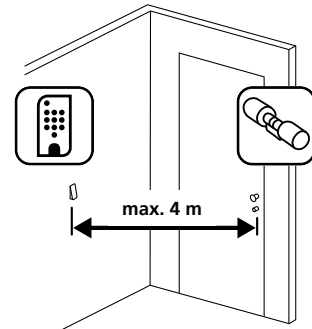

Abb. 2



Abb 3:
QR-Code Aufkleber für
secuENTRY Zylinder.
Werkseitig vergebener
Administratorcode

- ! **Hinweis:** Den Administratorcode, sofern noch nicht von Ihnen geändert, finden Sie auf dem QR-Code Aufkleber, welcher dem secuENTRY Zylinder beiligt (Abb. 3). Wie Sie einen Benutzercode anlegen, erfahren Sie im Kapitel „Benutzer anlegen und verwalten“ auf Seite 7.

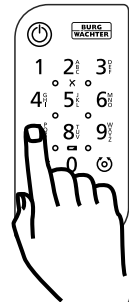
- 3 Wenn der Zylinder sich aktivieren lässt, ist die Signalstärke ausreichend und Sie können die Tastatur an der gewünschten Stelle montieren. Falls nicht, probieren Sie es noch einmal mit einer kürzeren Distanz zwischen Zylinder und Tastatur.

Montage des ENTRY 7712 Keypad FP – Verschrauben

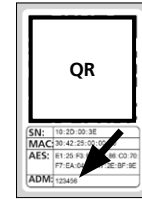
- 1 Bohren Sie drei Löcher gemäß den in der Abbildung aufgezeigten Abmessungen. Nutzen Sie einen Bohrer mit 6 mm Durchmesser (Abb. 1).



Abb. 1

Abb. 2

- 2 Fügen Sie die im Lieferumfang enthaltenen Dübel in die Löcher und schrauben Sie die beiliegenden Schrauben ein (Abb. 2).

- 3 Entfernen Sie die Schraube aus der Unterseite der Tastatur mit dem im Lieferumfang beiliegenden Tx8-Schraubendreher und ziehen Sie das Batteriefach nach unten heraus (Abb. 3).

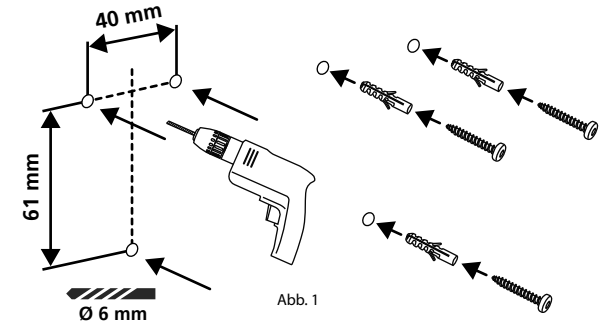

Abb. 3

- 4 Setzen Sie die Tastatur auf die Schraubenköpfe wie in der Abbildung dargestellt (Abb. 4).

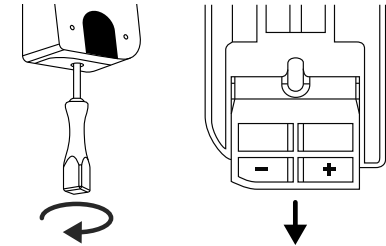

Abb. 4

- 5 Setzen Sie das Batteriefach wieder in das Gehäuse ein und schrauben Sie es fest (Abb. 5).

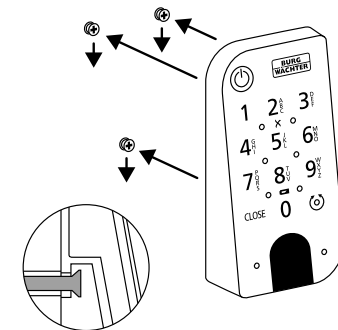

Abb. 5

Montage des ENTRY 7712 Keypad FP – Kleben

- 1 Reinigen Sie die Oberfläche, an der Sie die Tastatur anbringen wollen (Abb. 6).

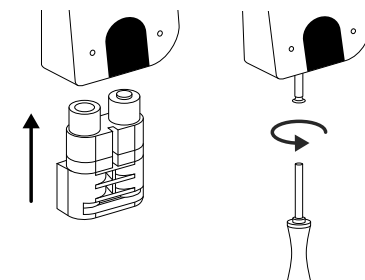

Abb. 6

- 2 Kleben Sie die beiliegenden Klebepads an die in der Zeichnung dargestellten Positionen und ziehen Sie die Trägerfolien ab (Abb. 7).

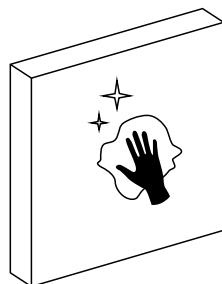

Abb. 7

- 3 Kleben Sie die Tastatur an die gewünschte Position an die Wand (Abb. 8).

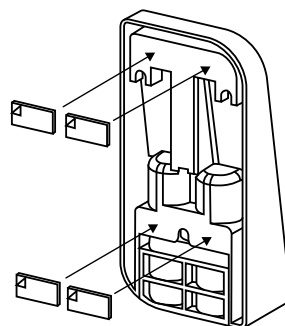

Abb. 8

- 4 Drücken Sie die Tastatur etwa eine Minute gegen die Wand (Abb. 9).

- ! Achtung:**
Drücken Sie das Gehäuse nur an den Außenkanten. Um Schäden an der Elektronik zu vermeiden drücken Sie nicht im Bereich der Tastatur.

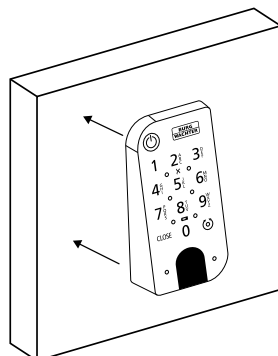

Abb. 9

Batteriestandsanzeige und Austausch der Batterien

Zylinder ENTRY 7600 CYL

Bei jeder Aktivierung eines secuENTRY Zylinders über die BURGsmart App wird Ihnen der jeweilige Batteriestatus im Display angezeigt (Abb. 1). Wenn die Kapazität der Batterien im Zylinder zur Neige geht, wechseln Sie sie schnellstmöglich.

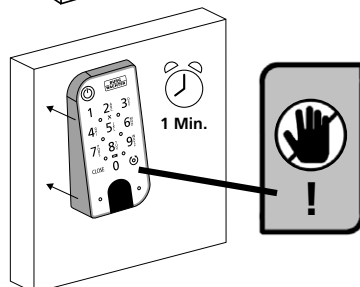
- ! Hinweis:** Die Batterien befinden sich in dem Zylinderknauf auf der **Innen-**seite der Tür. Sollten Sie den Batteriestatus ignorieren und die Batterien sind vollständig entladen können Sie den Zylinder von außen nur noch über das Notschloss öffnen. Hinweise hier erhalten Sie im Kapitel „Öffnen des secuENTRY Schlosses mit dem Notschloss“ auf Seite 11.

Eine Anleitung zum Wechseln der Batterien erhalten Sie im Folgenden:

- 1 Lösen Sie mit dem beigelegten Schraubendreher TX8 auf der Innenseite der Tür am vorderen Ende des Knaufs die Schraube und klappen Sie den Deckel auf. Die Schraube kann nur bis zum Öffnen des Deckels ausgedreht werden und fällt nicht heraus. (Abb. 2).



Abb. 1

Abb. 2

- 2 Entnehmen Sie die alten Batterien und entsorgen Sie sie fachgerecht.

- ! Tipp:** Hinweise zur fachgerechten Entsorgung finden Sie auf Seite 16 dieser Anleitung.

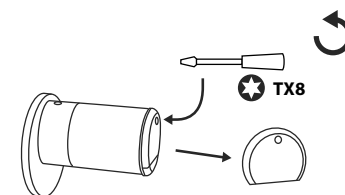
- 3 Legen Sie zwei neue Batterien ein. Achten Sie dabei auf die korrekte Polung gemäß der Zeichnung (Abb. 3).



Abb. 3

- 4 Setzen Sie die vordere Abdeckung wieder auf und schrauben Sie sie fest (Abb. 4).



Abb. 4

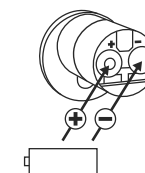

Tastatur ENTRY 7712 Keypad FP

Das System überwacht die Batteriespannung von Tastatur und Zylinder. Sobald die Batteriespannung einen kritischen Bereich erreicht, wird der Benutzer aufmerksam gemacht. Wenn das Batteriestatus-Symbol auf der Tastatur leuchtet (Abb. 5), müssen die Batterien schnellstmöglich gewechselt werden.

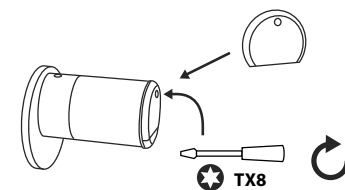
! Tipp: Wir empfehlen Ihnen, immer gleichzeitig die Batterien in Zylinder und Tastatur zu tauschen. Sie haben allerdings jederzeit auch die Möglichkeit, den Batteriestatus des Zylinders gesondert zu prüfen. Der aktuelle Batteriestatus wird Ihnen im Hauptschirm der BURGsmart App angezeigt (Abb. 6).

Eine Anleitung zum Wechseln der Batterien erhalten Sie im Folgenden:

① Entfernen Sie die Schraube aus der Unterseite der Tastatur mit dem im Lieferumfang enthaltenen Tx8-Schraubendreher (Abb. 7) und ziehen Sie das Batteriefach nach unten heraus (Abb. 8).

② Entnehmen Sie die alten Batterien und entsorgen Sie sie fachgerecht.

! Tipp: Hinweise zur fachgerechten Entsorgung finden Sie auf Seite 16 dieser Anleitung.

③ Legen Sie zwei neue Batterien ein. Achten Sie dabei auf die korrekte Polung gemäß der Zeichnung auf der rechten Seite (Abb. 9).

Setzen Sie das Batteriefach wieder in das Gehäuse ein und schrauben Sie es fest (Abb. 10).



Abb. 5



Abb. 6

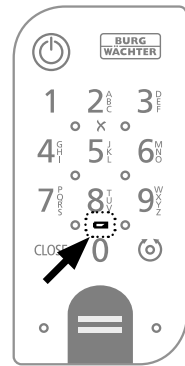

Abb. 7

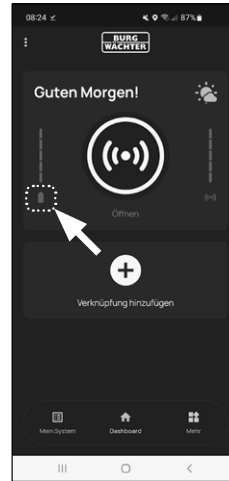

Abb. 8

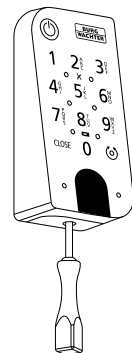

Abb. 9

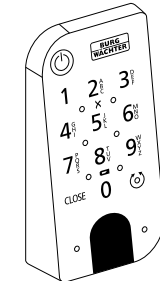

Abb. 10

Kompatibilität mit anderen secuENTRY Produkten

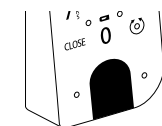
Ob eine Haustür, gleich mehrere oder ein komplettes Schließsystem: Mit dem secuENTRY Baukastensystem stellen Sie sich ganz einfach Ihre individuelle Anlage zusammen.

Ihr Zylinder ENTRY 7600 CYL kann durch die folgenden Komponenten ergänzt werden:

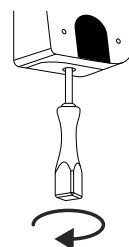

Abb. 1

secuENTRY Keypad ENTRY 7711 PIN / 7712 FP

Mithilfe der Tastatur ENTRY 7711 Keypad PIN ist es Ihnen möglich, mit einem 6-stelligen Benutzercode die Tür auf- und abzuschließen. Mit der ENTRY 7712 Keypad FP zudem auch mit Fingerprint.

In diesem Set, ENTRY 7602 FP, ist eine Tastatur ENTRY 7712 Keypad FP bereits enthalten.

ENTRY 7711 PIN:
4003482507117

Weitere Infos auf unserer Webseite:



www.burg.biz

ENTRY 7712 FP:
4003482507124

Weitere Infos auf unserer Webseite:



www.burg.biz



Abb. 2

secuENTRY Keypad ENTRY 7722 FP

Die Display-Tastatur ENTRY 7722 FP ermöglicht Ihnen die Öffnung, mit einem 6-stelligen Benutzercode oder Fingerprint.

ENTRY 7722 FP:
4003482507223

Weitere Infos auf unserer Webseite:



www.burg.biz



Abb. 3

secuENTRY Funkschlüssel ENTRY sE-Key 7713

Mit dem Funkschlüssel ENTRY sE-Key 7713 wird der Zylinder einfach per Knopfdruck geöffnet. Die Übertragung wird in hoher Sicherheitsstufe verschlüsselt (AES-Verschlüsselung).

Artikelnummer:
4003482507131

Weitere Infos auf unserer Webseite:



www.burg.biz



Abb. 4

secuENTRY Transponder ENTRY 7710 RFID

Der moderne Passiv-Transponder bietet Türöffnung mit berührungsloser Datenübertragung.

Achtung: Für die Nutzung mit dem Zylinder ENTRY 7600 CYL wird zusätzlich das Add-On ENTRY 7174 RFID-Extender benötigt.

Artikelnummer:
4003482568200

Weitere Infos auf unserer Webseite:



www.burg.biz



Abb. 5

secuENTRY Add-on ENTRY 7174 RFID-Extender

Lesegerät für RFID-Transponder. Kann für Zylinder oder, in Verbindung mit einem ENTRY 7171 Relay, für externe elektronische Geräte verwendet werden.

Artikelnummer:
4003482501740
Weitere Infos auf
unserer Webseite:



www.burg.biz



Abb. 6

secuENTRY Add-on ENTRY 7171 Relay

Steuereinheit für die Schaltung externer elektronischer Geräte (Rolltoren, Schranken, Lichtquellen etc.).

Artikelnummer:
4003482506707
Weitere Infos auf
unserer Webseite:

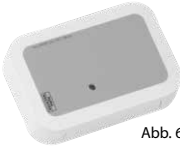

www.burg.biz



Abb. 7

secuENTRY Add-on ENTRY 5670 Bridge

Ihre neue Freiheit: Öffnen Sie mit der secuENTRY Bridge Ihre Tür von unterwegs via Internet.

Artikelnummer:
4003482562802
Weitere Infos auf
unserer Webseite:



www.burg.biz



Abb. 8

secuENTRY Add-on ENTRY 7172 REMOTE

Zur automatischen Fernauslösung. Steuerung von elektronischen Garagenmotoren, Alarmanlagen usw.

Artikelnummer:
4003482501726
Weitere Infos auf
unserer Webseite:



www.burg.biz



Abb. 9

secuENTRY Windows-Software ENTRY 7750 Software Light

ermöglicht eine angenehme Benutzerverwaltung von bis zu 15 User und 8 Schlössern.

Artikelnummer:
4003482507506
Weitere Infos auf
unserer Webseite:



www.burg.biz



Abb. 10

secuENTRY Windows-Software ENTRY 7783 Software Pro

Speziell für Firmen und Behörden konzipiert. Denn mit ihr werden bis zu 2000 Benutzer und bis zu 1000 Türen pro Mandant (Datenbank) verwaltet bzw. bis zu 500 Türen im Hotel-Modus.

Artikelnummer:
4003482507834
Weitere Infos auf
unserer Webseite:



www.burg.biz

Gewährleistung

Um Ihnen ein qualitativ einwandfreies und hochwertiges Produkt zu liefern und Ihnen im Service- oder Reparaturfall optimal zu helfen, ist es erforderlich, dass fehlerhafte oder defekte Geräte zusammen mit dem gültigen Administratorcode und dem/den QR-Code(s) bei Ihrem Händler mit dem Originalkaufbeleg vorgelegt werden.

Bei Rücksendungen aufgrund Ihres Widerrufsrechts müssen sich darüber hinaus alle Geräteteile in Werkseinstellung befinden. Im Falle einer Nichtbeachtung erlischt die Gewährleistung.

Entsorgung des Gerätes

Sehr geehrter Kunde,

bitte helfen Sie, Abfall zu vermeiden. Sollten Sie zu einem Zeitpunkt beabsichtigen, dieses Gerät zu entsorgen, denken Sie bitte daran, dass viele Bestandteile dieses Gerätes aus wertvollen Materialien bestehen, welche man recyceln kann.



Wir weisen darauf hin, dass Elektro- und Elektronikgeräte sowie Batterien nicht über den Hausmüll, sondern getrennt bzw. separat gesammelt werden müssen. Bitte erkundigen Sie sich bei der zuständigen Stelle in Ihrer Stadt/Gemeinde nach Sammelstellen für Batterien und Elektromüll.



Hiermit erklärt die BURG-WÄCHTER KG, dass das vorliegende Gerät den Richtlinien 2014/53/EU (RED) und der 2011/65/EU (RoHS) entspricht.

Der vollständige Text der EU-Konformitätserklärung ist unter folgender Internetadresse abrufbar: <https://burg.biz/pages/eu-konformitaetserklaerung>

Druck- und Satzfehler sowie technische Änderungen vorbehalten.



secuENTRY easy
ENTRY 7602 FP

BURG-WÄCHTER KG

Altenhofer Weg 15
58300 Wetter
Germany

www.burg.biz

BD Ersteinrichtung ENTRY easy 7602 FP HBG/SWI 160623

www.burg.biz