



secu **ENTRY** easy

## Eerste instelling secuENTRY easy ENTRY 7601 PIN

nl



Instelling met de  
app **BURGsmart**



### Video-handleidingen

Eenvoudige verklaring van de  
instelling en bediening van  
uw secuENTRY componenten.  
Volg de QR-code of surf naar...

<https://t1p.de/burgsmart-app>

**BURG-WÄCHTER KG**  
Altenhofer Weg 15  
58300 Wetter  
Germany

[www.burg.biz](http://www.burg.biz)

## Inhoudsopgave

nl Nederlands ..... 2

Andere talen op:

[www.burg.biz](http://www.burg.biz)

Further languages at:

[www.burg.biz](http://www.burg.biz)

## Voorwoord

Geachte klant,

Hartelijk dank voor uw keuze van de secuENTRY-set 'ENTRY home 7601 PIN'. De set is samengesteld uit de ENTRY home 7600 CYL-cilinder en het ENTRY 7711 Keypad PIN-toetsenblok.

Het systeem werd volgens de nieuwste technische mogelijkheden in Duitsland ontwikkeld en geproduceerd en voldoet aan de huidige strenge veiligheidseisen.

De elektronische ENTRY 7600 CYL-cilinder kan probleemloos en geheel zonder boren in elke deur met insteekslock en met een deurdikte van 118 mm (59/59 mm, gemeten vanaf het midden van de stulp Schroef) worden geïnstalleerd, dus ideaal geschikt voor zowel nieuwe als om te bouwen installaties. De ENTRY 7600 CYL kan zowel in binnen- als in huisdeuren worden geïnstalleerd.

Via het ENTRY 7711 Keypad PIN-toetsenblok kunt u de deur openen en sluiten met behulp van een 6-cijferige gebruikerscode. De ENTRY 7711 Keypad PIN kan tot ongeveer vier meter rond het slot worden geïnstalleerd, afhankelijk van uw wensen en omstandigheden.

De instelling en bediening van de ENTRY 7600 CYL worden uitgevoerd via de kosteloze BURGsmart\*-smartphone-app. De transmissie is draadloos; de cilinder maakt gebruik van de moderne Bluetooth 5.2 standaard.

\* Als alternatief kan de cilinder ook worden bediend via een toetsenblok (bijv. ENTRY 7712 Keypad FP), via de ENTRY sE-Key 7713 draadloze afstandsbediening en andere Add-on-producten (alle artikelen zijn afzonderlijk verkrijgbaar. Een overzicht van alle compatibele producten vindt u op pagina 13 van deze handleiding). Voor de instelling is echter altijd de BURGsmart-app vereist.

### ! Belangrijk:

- Lees de complete bedieningshandleiding voordat u met de installatie begint.

Wij wensen u veel plezier met uw nieuwe sluitsysteem!

## Inhoud van de kit

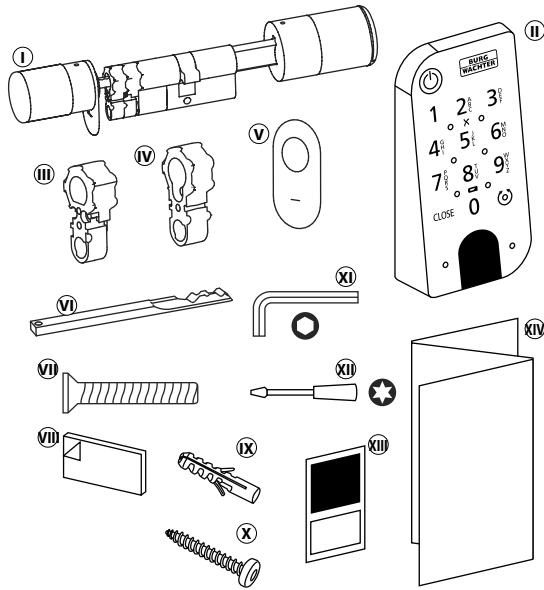

Afb. 1

Ⓛ	ENTRY easy 7600 CYL-cilinder
Ⓜ	ENTRY 7711 Keypad PIN toetsenblok
Ⓜ	Adapter 1 incl. 2x M2x10-schroeven
Ⓜ	Adapter 2 incl. 1x 2,9x13-schroef
Ⓜ	Noodslotafdekking (2x)
Ⓜ	Noodsleutel
Ⓜ	Stulpschroef
Ⓜ	Kleefpads (4x)
Ⓜ	Pluggen (3x)
Ⓜ	Schroeven (3x)
Ⓜ	Zeskantsleutel SW2
Ⓜ	Schroevendraaier TX8
Ⓜ	QR-code sticker
Ⓜ	Snelstart-handleiding met garantie- en verwijderingsinstructies

## QR-code/Administratorcode

De QR-codes (I) zijn later vereist bij het instellen van de set via de BURGsmart-app (Afb. 1) van BURG-WÄCHTER.

Af fabriek worden de sets geleverd met een willekeurige administratorcode (II) (Afb. 1), een codewijziging is dus niet absoluut noodzakelijk.

### ! Let op:

Noch de QR-codes, noch de in de fabriek gegenereerde administratorcode worden door BURG-WÄCHTER opgeslagen. In geval van verlies kunnen geen nieuwe codes worden aangemaakt. Bewaar de bij de set meegeleverde QR-code stickers op een veilige plaats. We raden bovendien aan om de sticker te fotograferen en ook digitaal te archiveren.

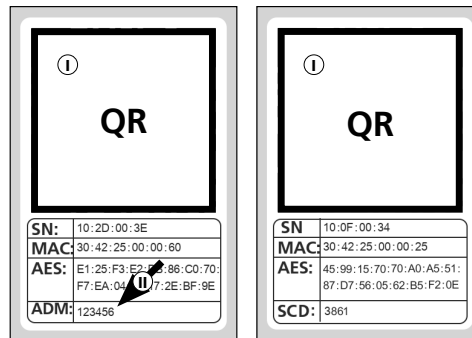

QR-code sticker voor de cilinder

QR-code sticker voor het toetsenblok

Afb. 1

## Technische gegevens – ENTRY HOME 7600 CYL-cilinder

Stroomvoorziening cilindereenheid	2x Mignon LR6 AA alkaline
Toegestane omgevingscondities	-15 °C / +50 °C / tot max. 95 % relatieve luchtvochtigheid (zonder condensvorming)
Standaard draadloze verbinding	Bluetooth 5.2 LE
Zendvermogen	≤ 10 dBm
Frequentiebereik	2,4 - 2,483 GHz
Reikwijdte	ca. 4 m
Aantal toegangsmedia	Tot 2.000 gebruikerscodes (incl. één administratorcode)*, sE-Keys** of BURGsmart-verbindingen. Waarvan max. 45 fingerprints*** bij gebruik van een fingerprint-toetsenblok resp. 300 bij gebruik van de PC software****
Spertijden	Na 3x invoer van een foutieve code via een openingsmedium, 1 minuut; daarna telkens 3 minuten

### ! Aanwijzing:

Dankzij de geïntegreerde manipulatiebeveiliging in de cilinder wordt deze gedurende één minuut geblokkeerd na drie onjuiste invoerpogingen via een openingsmedium. Vanaf de vierde foutieve invoer wordt de cilinder gedurende drie minuten vergrendeld.

## Technische gegevens – ENTRY 7711 Keypad PIN toetsenblok

Stroomvoorziening toetsenblokeenheid	2x Mignon LR6 AA alkaline
Toegestane omgevingscondities	-15 °C / +50 °C / tot max. 95 % relatieve luchtvochtigheid (zonder condensvorming)
Standaard draadloze verbinding	Bluetooth 5.2
Zendvermogen	≤ 10 dBm
Frequentiebereik	2,4 - 2,483 GHz
Reikwijdte	ca. 4 m
Weersbeschermingsklasse (IP-klasse)	IP53

\* De gebruikerscode kan alleen als openingsmedium worden gebruikt in combinatie met de ENTRY 7711 Keypad PIN, de ENTRY 7712 Keypad FP of de ENTRY 7722 Keypad FP toetsenblokken (optioneel verkrijgbaar, de ENTRY 7711 PIN is inbegrepen in de set).

\*\* De draadloze afstandsbediening ENTRY sE-Key 7713 is optioneel verkrijgbaar.

\*\*\* Fingerprint kan alleen als openingsmedium worden gebruikt in combinatie met de ENTRY 7712 Keypad FP of de ENTRY 7722 Keypad FP-toetsenblokken (optioneel beschikbaar).

\*\*\*\* Extra invoer van vingerafdrukken mogelijk met de ENTRY 7783 Pro Windows -software en het ENTRY 7073 Enrolment-programmeertoestel (beide optioneel beschikbaar).

## ENTRY 7711 Keypad PIN

Met de *ENTRY 7711 Keypad PIN* kunnen elektronische secuENTRY cilinders van BURG-WÄCHTER worden bediend. De communicatie tussen het toetsenblok en de profielcilinder is 128-bits AES-gecodeerd.

De bediening gebeurt via de druktoetsen van het verlichte toetsenblok. Hierdoor is het toetsenblok eenvoudig te bedienen, zelfs bij slechte lichtomstandigheden.

De *ENTRY 7711 Keypad PIN* maakt het mogelijk de deur te openen en te sluiten via een 6-cijferige PIN-code (= 1 miljoen cijfercombinaties).

Het toetsenblok is aan alle kanten spatwaterdicht volgens IP53-certificatie.

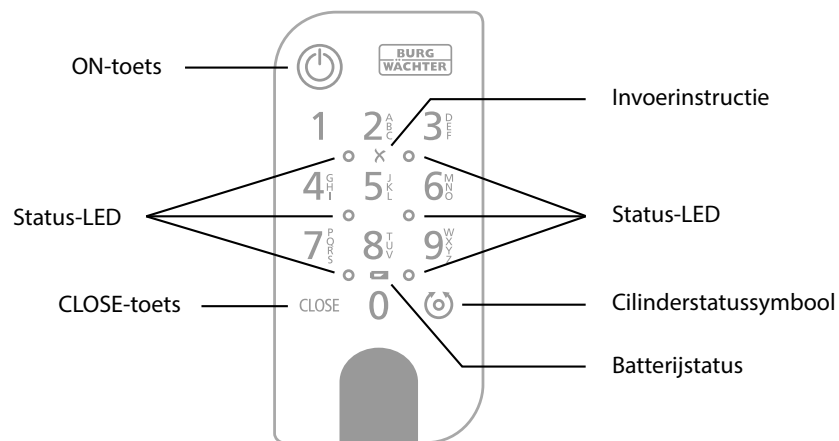

Afb. 1

	ON-toets	Activeert het toetsenblok. In de historie van de secuENTRY-cilinder wordt een vermelding 'Open' (ON-toets) of 'Gesloten' (CLOSE-toets) gegenereerd. Zo kunnen de procedures 'Openen' en 'Sluiten' worden onderscheiden in de historie.
	CLOSE-toets	
	Foutmelding	Wanneer een ongeldige cijfercombinatie wordt ingevoerd of bij algemene fouten, lichten de twee LED's naast het X-symbool op.
	Batterijstatus	Het systeem controleert de batterijspanning van het toetsenblok en de cilinder. Zodra de batterijspanning een kritisch niveau bereikt, wordt de gebruiker hiervan op de hoogte gesteld. Als het batterijstatuspictogram brandt, dient u de batterijen zo snel mogelijk te vervangen.
	Cilinderstatussymbool	Als de ingevoerde cijfercombinatie juist is, licht het cilinderstatussymbool op en kan de deur worden geopend of gesloten.
	Status-LED	Wanneer het toetsenblok zich in de programmeermodus bevindt (zie hoofdstuk hieronder), lichten de LED's na elkaar met de klok mee.

## Toetsenbord in de programmeermodus zetten

Als het toetsenblok tijdens de instelling in de programmeermodus moet worden gezet, dan wordt naar dit hoofdstuk verwezen. Breng de smartphone en het toetsenblok binnen Bluetooth-reikwijdte en voer de volgende stappen uit.

- 1 Als u de in de afbeelding (Afb. 1) getoonde weergave bereikt, legt u de smartphone even opzij en zet u het toetsenblok in de programmeermodus door middel van de volgende stappen.

**! Let op:** Om de gegevensoverdracht tussen smartphone en toetsenblok mogelijk te maken, moet de smartphone zich bij de volgende stap in de directe omgeving van het toetsenblok bevinden (Bluetooth-reikwijdte)

- 2 Druk op de ON-toets om het toetsenblok te activeren (Afb. 2).
- 3 Voer de meegeleverde veiligheidscode (SCD) in op het toetsenblok.

**! Aanwijzing:** U vindt de veiligheidscode op de meegeleverde QR-code sticker (Afb. 3).

**! Opmerking:** De beveiligingscode (SCD) dient als bescherming tegen manipulatie en diefstal

- 4 Houd de CLOSE-toets vijf seconden ingedrukt (Afb. 4) totdat de signaal-LED's op het toetsenblok na elkaar met de klok mee oplichten (Afb. 5).
- 5 Het toetsenblok staat nu in programmeermodus. De overige stappen dienen opnieuw op de smartphone te worden uitgevoerd (Afb. 6).



Afb. 1

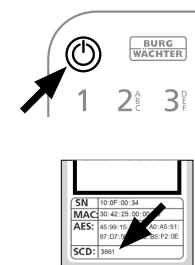

Afb. 2

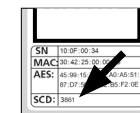

Afb. 3

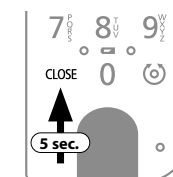

Afb. 4

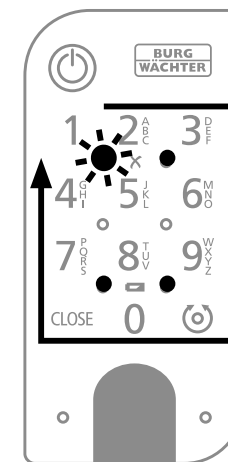

Afb. 5

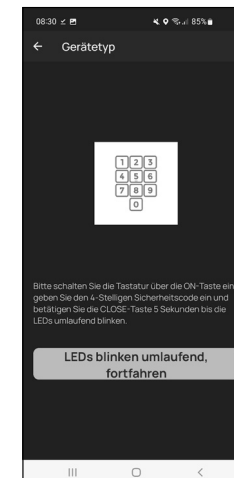

Afb. 6

## Inbedrijfstelling van de ENTRY easy 7601 PIN

- Om uw nieuwe slotsysteem in te kunnen stellen, moet u eerst de **BURGsmart**-app downloaden. Deze is te vinden in de App Store en de Google Play Store (Afb. 1).

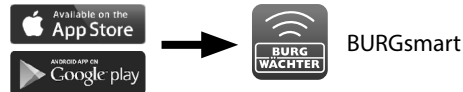

Afb. 1

- Aanwijzing:** Voor deze handleiding werd de Android-versie van de BURGsmart-app gebruikt. De iOS-versie kan visueel enigszins verschillen, maar de werkstappen zijn identiek.

- De eerste keer dat u de app opent, worden de licentievoorwaarden voor het gebruik van de app weergegeven. Lees deze aandachtig door en bevestigt ze onderaan rechts met 'OK' (Afb. 2).

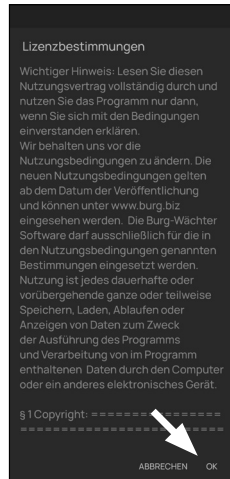

Afb. 2

- Voer uw naam en een geldig e-mailadres in (Afb. 3).

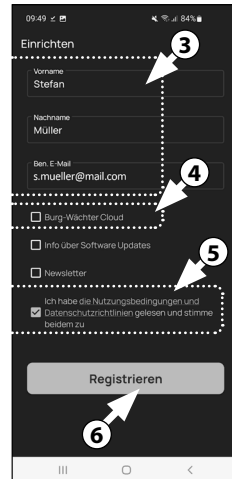

Afb. 3

- Verwijder het vinkje uit het punt 'BURG-WÄCHTER Cloud', dit is niet nodig voor de instelling en kan daarom in eerste instantie worden overgeslagen (Afb. 3). Een verklaring van dit onderwerp is te vinden in de hoofdhandleiding op onze webpagina (zie de link op de titelpagina).

- Lees de gebruiksvoorwaarden en het privacybeleid aandachtig door en aanvaard ze (Afb. 3).

- Tik op 'registreren' (Afb. 3).

- Aanwijzing:** Er wordt een e-mailvenster geopend met een e-mailsjabloon, waarmee u de registratiegegevens naar het opgegeven e-mailadres kunt verzenden. Deze hebt u bijvoorbeeld nodig wanneer u de secuENTRY Windows-software gebruikt. Voor de hier beschreven instellingen hebt u deze echter niet nodig. Indien nodig kunt u de gegevens later opnieuw in de app ophalen.

- Het hoofdscherm van de BURGsmart-app verschijnt. Open onderaan links het menu 'Mijn systeem' (Afb. 4).

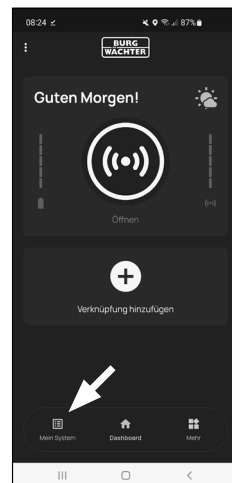

Afb. 4

## I - Gebruikers

- Tik op het eerste menupunt 'I - Gebruikers' (Afb. 1).
- Een lijst met alle reeds aangemaakte gebruikers wordt weergegeven. Voor de administrator werd al automatisch een gebruikersprofiel met slotopening via smartphone aangemaakt. Tik dit aan (I) (Afb. 2).

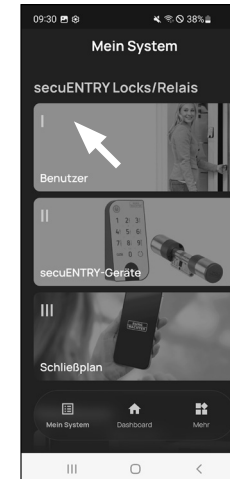

Afb. 1

- Aanwijzing:** Als alternatief kunt u hier ook een nieuw, extra gebruikersprofiel aanmaken. Tik hiervoor bovenaan rechts op de '+' (II) (Afb. 2).

### Gebruikersgegevens

- Nu wordt een overzicht met de gebruikersgegevens weergegeven. Als u een nieuwe gebruiker hebt aangemaakt, voert u eerst de voor- en achternaam van deze gebruiker in (I) (Afb. 3).

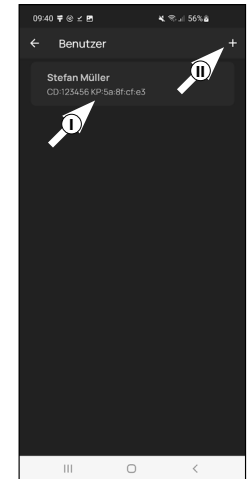

Afb. 2

### Toegangsgegevens

- Aanwijzing:** In deze stap kunt u de gewenste openingsmedia (bijv. gebruikerscode of fingerprint) voor de gebruiker opslaan (II) (Afb. 3). In het gebruikersprofiel van de administrator werd automatisch de slotopening via smartphone opgeslagen.

### Toegangsgegevens | Gebruikerscode

- Voer bij '6-cijferige code invoeren' de gewenste 6-cijferige gebruikerscode in (III) (Afb. 3)

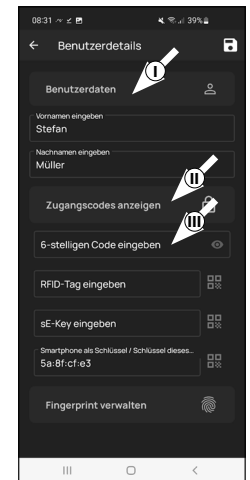

Afb. 3

## Toegangsgegevens | RFID-Tag invoeren

- 5 Op dit punt kunt u een (optioneel leverbare) *ENTRY 7710 RFID* RFID-transponder opslaan. Instructies voor het instellen vindt u in de handleiding van de RFID-transponder (I) (Afb. 4)

- ! **Let op:** De cilinder van deze set heeft het Add-on-product *ENTRY 7174 RFID-Extender nodig* om RFID-transponders te kunnen gebruiken. Een overzicht van alle compatibele producten vindt u op pagina 14 van deze handleiding.

## Toegangsgegevens | sE-Key invoeren

- 6 Op dit punt kunt u een (optioneel leverbare) *ENTRY sE-Key 7713* draadloze afstandsbediening opslaan (II) (Afb. 4). Instructies voor de instelling vindt u in de handleiding van de afstandsbediening.

## Toegangsgegevens | Smartphone als sleutel

- ! **Aanwijzing:** In het gebruikersprofiel van de administrator werd automatisch de slotopening via smartphone opgeslagen (III) (Afb. 4). Voor andere gebruikers kunt u in dit veld een andere smartphone als elektronische sleutel opslaan. Een handleiding hiervoor is te vinden in de hoofdhandleiding op onze webpagina (zie de link op de titelpagina).

## Fingerprints beheren

- 7 Als u over een optioneel leverbaar fingerprint-toetsenblok beschikt (bijv. *ENTRY 7712 FP*), kunt u in deze stap een vinger als openingsmedium opslaan. Raadpleeg de handleiding van het betreffende artikel (Afb. 5) voor instructies over de instelling.

- ! **Aanwijzing:** Deze set bevat het *ENTRY 7711 PIN* pincode-toetsenblok.

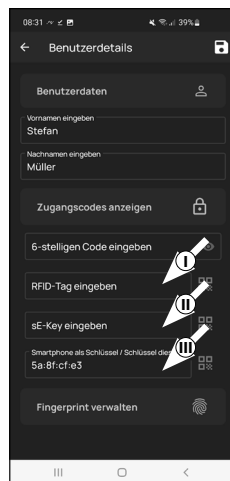

Afb. 4

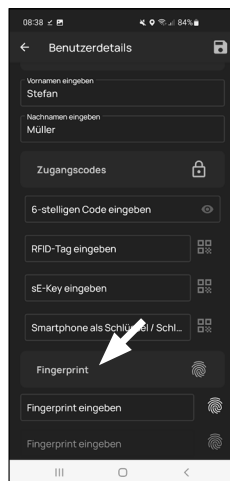

Afb. 5

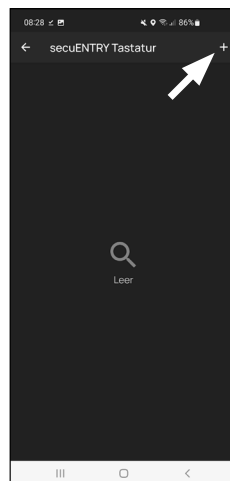

Afb. 6

- ! **Aanwijzing:** Als u openingsmedia voor andere gebruikers wilt invoeren, gaat u een menu achteruit en selecteert u de gewenste gebruiker (Afb. 7). Herhaal dan voor deze gebruiker de stappen van dit hoofdstuk.

- 8 U kunt het menu '*I - Gebruikers*' nu verlaten. Keer terug naar het menu '*Mijn systeem*' (Afb. 8).

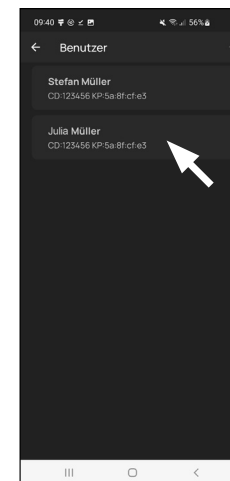

Afb. 7

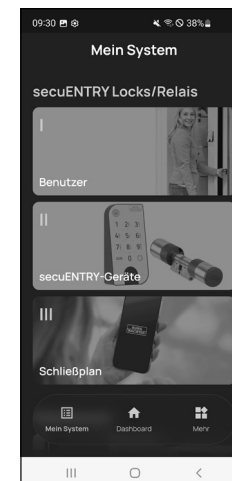

Afb. 8

## II- secuENTRY Eenheden

- 1 Tik op het tweede menupunt 'II - secuENTRY Eenheden' (Afb. 1).
- 2 De app toont een lijst van alle reeds geregistreerde cilinders. Bij de eerste instelling is deze leeg. Om een nieuwe cilinder toe te voegen, tikt u bovenaan rechts op de '+' (Afb. 2).

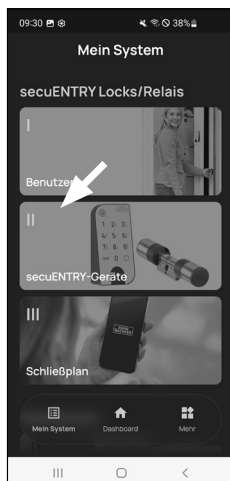

Afb. 1

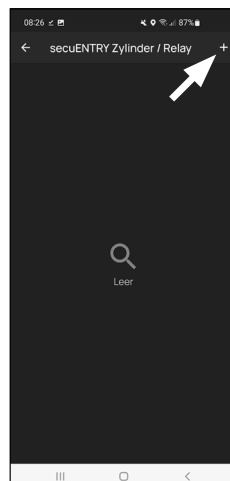

Afb. 2

- 3 U wordt uitgenodigd om de meegeleverde QR-code voor de cilinder te scannen met de camera van de smartphone (Afb. 3). De QR-code staat op de sticker die in de verpakking is bijgesloten (Afb. 4).

**!** **Let op:** In de set zitten twee stickers met QR-codes, één voor de cilinder en één voor het toetsenblok. De hier benodigde QR-code voor de cilinder herkent u aan de administatorcode onderaan de sticker, gemarkeerd met de afkorting 'ADM' (Afb. 3).

- 4 Tik op 'Doorgaan' (Afb. 4). Mogelijk wordt u gevraagd om de toegang van de app tot de camera te bevestigen.

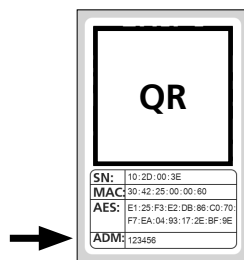

Afb. 3  
QR-code sticker voor de cilinder

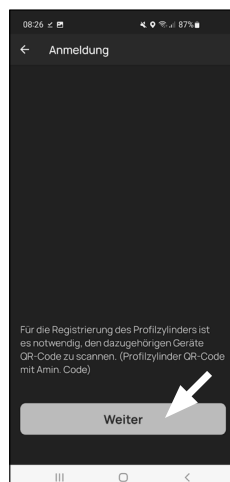

Afb. 4

- 5 Het opnamevenster van de camera wordt dan geopend. Scan de QR-code.
- 6 Er verschijnt een bericht met gegevens over uw cilinder; bevestig deze onderaan rechts met 'OK' (Afb. 4).
- 7 In het volgende venster wordt u uitgenodigd een naam voor de cilinder in te voeren. Bij gebruik van meerdere cilinders en secuENTRY-componenten is het aan te raden de cilinder een naam te geven zodat u direct kunt zien waar de cilinder zich bevindt of geïnstalleerd is. In het voorbeeld van deze handleiding werd de cilinder 'Huisdeur cilinder' genoemd. Bevestig de naam met 'OK' (Afb. 5).
- 8 U krijgt een melding dat u de administratorcode kunt wijzigen. Aangezien u bij levering al een willekeurig gegenereerde administratorcode hebt ontvangen, is deze stap optioneel. U kunt deze dus overslaan met 'Overslaan' (I), (Afb. 6).

**!** **Aanwijzing:** De willekeurig gegenereerde administratorcode is te vinden op de meegeleverde QR-code-sticker onder 'ADM' (Afb. 8). u kunt later de administratorcode op elk gewenst moment wijzigen. Een verklaring van dit onderwerp is te vinden in de hoofdhandleiding op onze webpagina (zie de link op de titelpagina).

- 9 In order for the keypad to receive the information on which cylinder it is to control, this cylinder must be available and assigned within the app.

The next menu (Fig. 8) offers you the following three options:

- „Link to an existing keypad“: You have already setup a keypad in the app and want to link it again.
- „Link to a new keypad“: You have another keypad and want to link it to the app.
- „Skip“: Carry out this step at a later date.

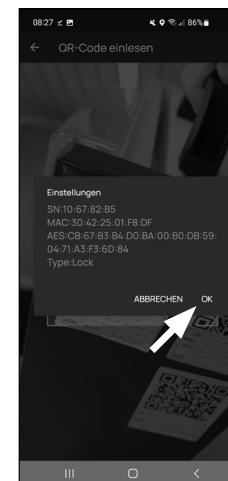

Afb. 5

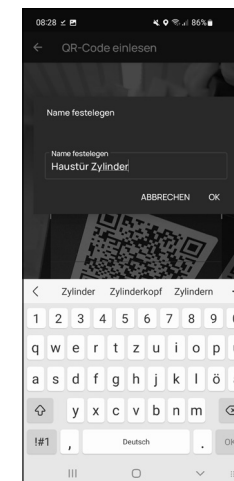

Afb. 6

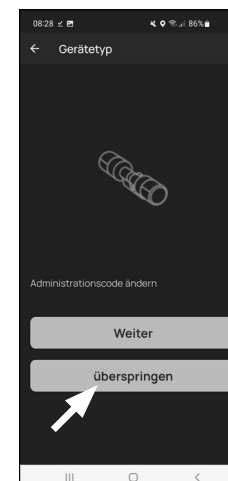

Afb. 7

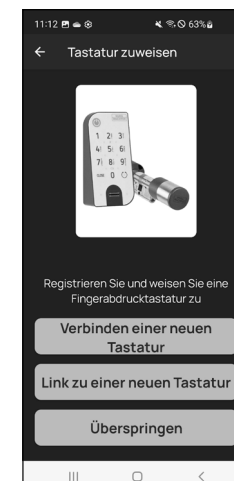

Afb. 8

**!** **Aanwijzing:** Bij deze ENTRY 7601 PIN is het toetsenblok al af fabriek ingesteld en met de sluitcilinder verbonden. U kunt dit menupunt daarom overslaan en direct naar het volgende hoofdstuk doorgaan.

- 10 Tik op „Skip“ (Fig. 8).

### III - Sluitplan

- In dit menu legt u in de vorm van een sluitplan vast welke gebruiker welk slot mag openen. Daarna worden de gegevens naar de cilinder overgedragen.
- Open het menu 'Mijn systeem' (I) (Afb. 1)
- Tik op het vierde menupunt 'III - Sluitplan' (II) (Afb. 1).
- U ziet een tabel waarin de aangemaakte cilinders (horizontaal) en ingestelde gebruikers (verticaal) zijn opgenomen (Afb. 2). Plaats telkens een vinkje waar u de betreffende gebruiker voor het betreffende slot toestemming tot gebruik wilt geven (I) (Afb. 2) en druk vervolgens op de knop 'Wijzigingen opslaan' (II) (Afb. 2).

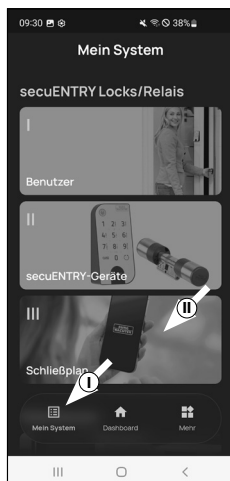

Afb. 1

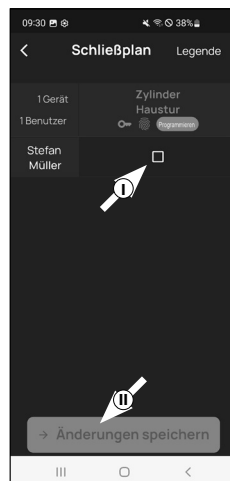

Afb. 2

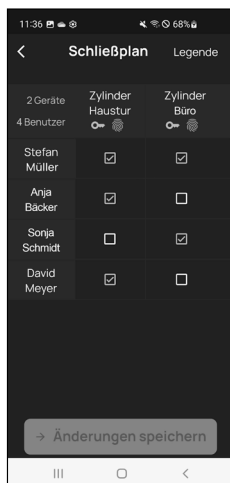

Afb. 3

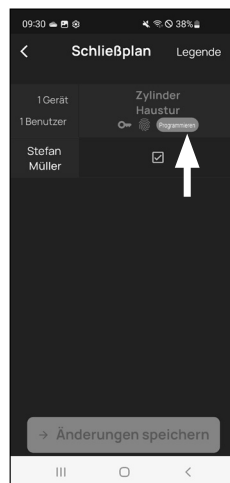

Afb. 4

**Ter info:** deze tabel wordt als zodanig interessant als u meerdere cilinders en gebruikers hebt. Dan kunt u in één stap en overzichtelijk vastleggen wie toegang heeft tot welke cilinder. In Afb. 3 ziet u een voorbeeld van hoe een ingevulde tabel eruit kan zien met overeenkomstige cilinders en gebruikers.

**Let op:** Voor de volgende stap moeten de smartphone, het toetsenblok en de cilinder dicht bij elkaar zijn (Bluetooth-reikwijdte).

- Als er wijzigingen in het sluitplan zijn aangebracht, verschijnt de weergave van de betreffende cilinder rood en wordt deze aangevuld met de knop 'Programmeren'. De app laat u zo weten dat de instellingen nog niet zijn overgedragen naar de cilinder. Om dit te doen, tikt u bij de betreffende cilinder op de rode knop 'Programmeren' (Afb. 4).

- U wordt uitgenodigd om u aan te melden met uw administratorcode. Voer deze in en bevestig met 'OK' (Afb. 5).

**Aanwijzing:** De administratorcode van de fabriek is te vinden op de QR-code sticker van de cilinder onder de aanduiding 'ADM' (Afb. 9).

- De gegevens worden overgedragen. Na enkele ogenblikken ontvangt u een bevestiging en tegelijkertijd de uitnodiging om vervolgens het toetsenblok toe te wijzen. Tik op de bevestigingsmelding (Afb. 6).
- Selecteer het gewenste keypad (Afb. 7).
- U wordt uitgenodigd het toetsenblok in de programmeermodus te zetten (Afb. 8). Raadpleeg het hoofdstuk 'Toetsenbord in de programmeermodus zetten' van de handleiding op pagina 3 voor meer informatie. Zodra het toetsenblok in de programmeermodus staat, wat herkenbaar is aan de rondom knipperende LED's op het toetsenblok, tikt u in de app op de toets 'LED's knipperen rondom, doorgaan' (Afb. 8).
- Na enkele ogenblikken ontvangt u een feedback-melding dat de gegevens zijn overgedragen. Bevestig met 'OK'.

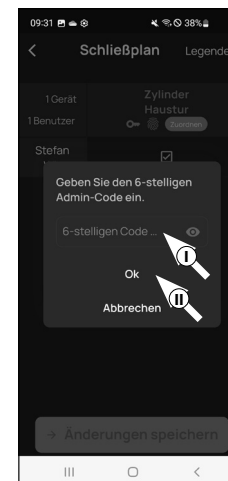

Afb. 5

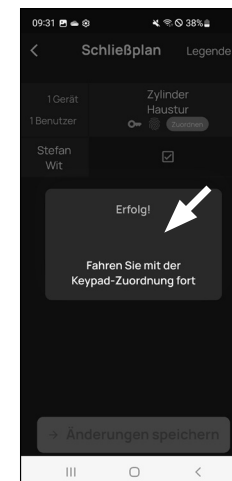

Afb. 6

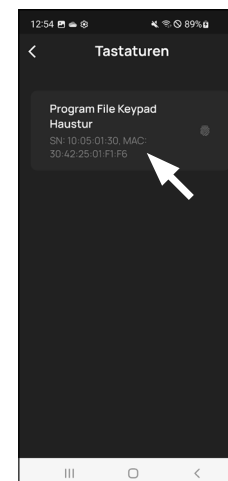

Afb. 7



Afb. 8

De instelling is nu voltooid.

Als u later meer componenten in uw systeem wilt integreren, toegangsgegevens wilt wijzigen of meer gebruikers wilt aanmaken, herhaalt u de stappen in de betreffende hoofdstukken.

Let op het volgende: Alle wijzigingen en toevoegingen vinden plaats binnen de app en moeten vervolgens worden overgedragen aan de respectieve secuENTRY-component. Dit laatste hoofdstukken, 'Sluitplan' (pagina 7) moeten in ieder geval worden doorlopen, zodat ze in uw componenten bruikbaar zijn.

Afb. 9  
QR-Code  
Aufkleber Zylinder

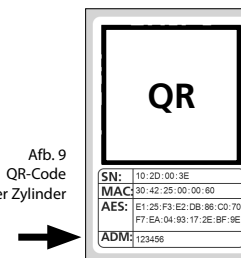

## Gebruik van cilinder en toetsenblok

Verwijder de batterijbeschermingsstrips van de cilinder (Afb. 1) en het toetsenblok (Afb. 2) om ze kunnen gebruiken.

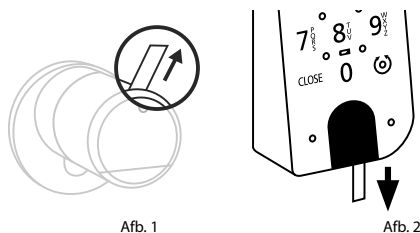

## Opening van het secuENTRY-slot

Als u de geschikte openingsmedia volgens deze handleiding hebt ingesteld, hebt u met de ENTRY 7601 PIN-set de mogelijkheid om het slot via de BURGsmart-app of via het toetsenblok met een gebruikerscode te openen.

## Opening van het secuENTRY-slot met de BURGsmart-app

Ga als volgt te werk om de ENTRY 7600 CYL-cilinder en dus ook de deur te openen:

- 1 Open de BURGsmart-app en druk in het midden op de 'ACCESS'-button (Afb. 1).

! **Aanwijzing:** De BURGsmart-app is zo geprogrammeerd dat bij gebruik van meerdere cilinders automatisch verbinding wordt gemaakt met de cilinder die zich op de kortste afstand van de smartphone bevindt. Dit betekent dat al uw cilinders kunnen worden geopend met de 'ACCESS'-button.

- 2 De cilinder wordt nu vrijgegeven en het slot kan worden geopend (Afb. 2) of gesloten (Afb. 3).

! **Aanwijzing:** afhankelijk van de aanslag van de deur kan de draairichting worden omgekeerd.

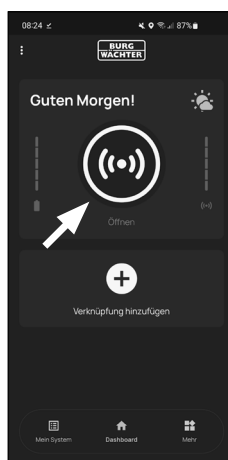

Afb. 1

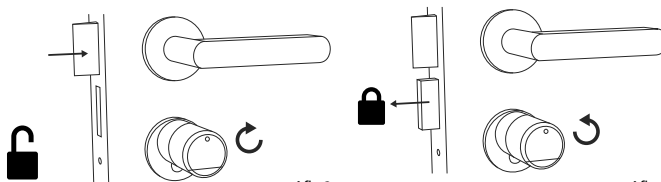

Afb. 2

Afb. 3

## Opening van het secuENTRY-slot via het toetsenblok (gebruikerscode)

- 1 Activeer het toetsenblok door op de ON-toets of de CLOSE-toets (I) te drukken (Afb. 4).

In de historie van de cilinder wordt een vermelding 'Open' (ON-toets) of 'Gesloten' (CLOSE-toets) gegenereerd. Zo kunnen de procedures 'Openen' en 'Sluiten' worden onderscheiden in de historie.

! **Aanwijzing:** Verdere details over het onderwerp van de historiefunctie zijn te vinden in de hoofdhandleiding op onze webpagina (zie de link op de titelpagina).

- 2 Voer uw 6-cijferige administratorcode of geprogrammeerde gebruikerscode in (II) (Afb. 4).

! **Aanwijzing:** Verdere details over de onderwerpen administrator- en gebruikerscode zijn te vinden in de hoofdstukken 'QR-code/administratorcode' op pagina 2 en 'Gebruikers' op pagina 4, evenals in de hoofdhandleiding op onze webpagina (zie de link op de titelpagina).

- 3 Als de ingevoerde cijfercombinatie correct is, licht het cilinderstatussymbool (⊙) op en kan de deur worden ontgrendeld (Afb. 5) of vergrendeld (Afb. 6).

! **Aanwijzing:** afhankelijk van de aanslag van de deur kan de draairichting worden omgekeerd.

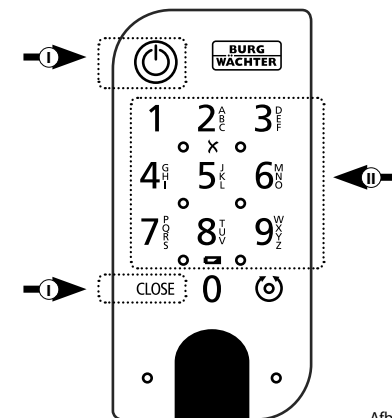

Afb. 4

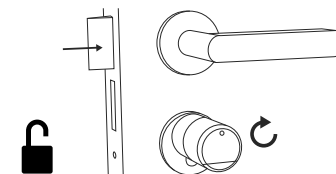

Afb. 5

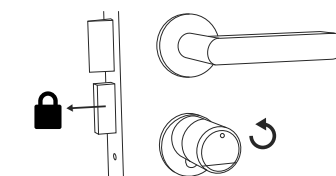

Afb. 6



## Opening van het secuENTRY-slot met het noodslot

Als de batterijen in de sluitcilinder volledig leeg zijn, kan het slot nog steeds mechanisch worden geopend. Het noodslot bevindt zich aan de buitenkant, onder de knoppositie.

**! Aanwijzing:** Als u de montagestappen van deze handleiding volledig hebt uitgevoerd, ligt het noodslot achter een afdekking en is het niet direct zichtbaar.

① Om het slot te openen, klapt u de nood sleutel via het scharnier open en voert u deze vervolgens door de aangegeven gleuf op de noodslotafdekking in (Afb. 11).

② Draai de sleutel 90 graden met de klok mee. Draai daarbij eventueel de buitenknop een beetje naar links en rechts om het mechanisme vrij te geven. Het slot is na uiterlijk twee volledige omwentelingen van de cilinderknop geopend.

③ Nadat de deur is geopend, draait u de nood sleutel terug naar de uitgangspositie (90 graden tegen de klok in) en trekt u deze uit de gleuf.

④ Om ervoor te zorgen dat de sluitcilinder terugkeert naar zijn normale sluitpositie, draait u de buitenknop twee volledige omwentelingen in beide richtingen. Zo klikt het mechanisme vast en is het noodslot compleet gesloten.

**! Aanwijzing:** Door het gebruik van het noodslot wordt de sleutelgatindicatie op de noodslotafdekking gescheurd. Om deze wegens optische redenen te kunnen vervangen, wordt bij de set een tweede afdekking meegeleverd.

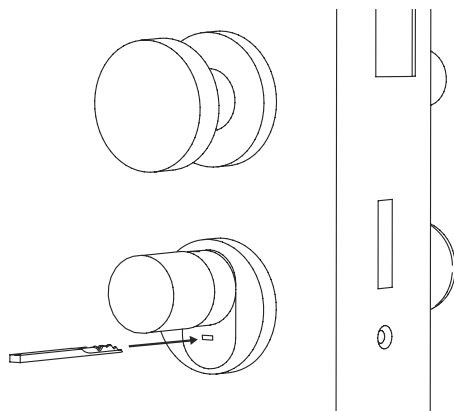

Afb. 11

**! Let op:** Houd er rekening mee dat het noodslot alleen is ontworpen voor noodopeningen. Gebruik het niet als een permanent alternatief voor de normale afsluitmogelijkheden.

## Montage van de ENTRY easy 7600 CYL

Hieronder vindt u instructies voor de inbouw van de ENTRY easy 7600 CYL. Lees voor de montage deze montagehandleiding grondig door.

① Verwijder de bestaande deurslotcilinder door de stulpschroef in de deur los te draaien en de cilinder eruit te trekken met behulp van de ingestoken sleutel (Afb. 1).

② Het losmaken en bevestigen van de buiten- en binnenknop gebeurt middels een geïntegreerde madeschroef in de draaiknop. Los de twee madeschroeven in de beide knoppen met behulp van de meegeleverde inbussleutel (Afb. 2).

**! Let op:** Gebruik hiervoor de lange zijde van de inbussleutel. Draai de schroef vier omwentelingen tegen de klok in. Verwijder de schroeven niet uit de knop.

③ Trek de knop aan de buitenkant er helemaal af en trek de knop van de binnenzijde zo ver mogelijk naar achteren (Afb. 3).

**! Tip:** U kunt de knop aan de binnenzijde herkennen aan het batterijcompartiment dat het bevat. Let op het batterijvakdeksel met het schroefgat (zie afbeelding).

**! Let op:** de knop aan de binnenzijde kan niet worden verwijderd. Probeer deze niet met geweld te lossen, omdat bij het verwijderen van de knop van de as de elektronica wordt vernietigd. De madeschroef in de knop dient als trekbeveiliging.

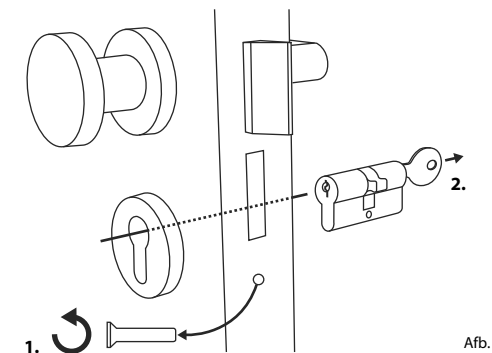

Afb. 1

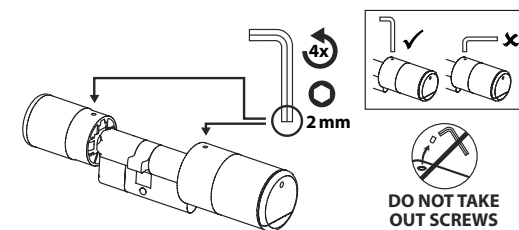

Afb. 2

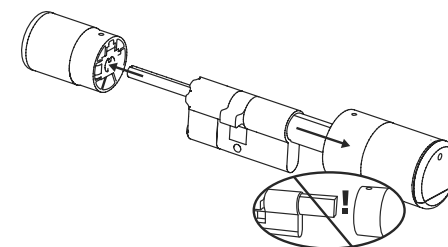

Afb. 3

- ④ Afhankelijk van de deurdikte kunnen adapterstukken nodig zijn.

Als de afstand tussen de stulpschroef en de buitenkant van de deur (Afb. 4)...

- < 43 mm = geen adapter nodig (Afb. 5)
- 44 - 53 mm = adapter 1 nodig (Afb. 6)

Schuif adapter 1 op de slotas en schroef deze vast met de beide meegeleverde M2x10-schroeven.

- 54 - 59 mm = adapters 1 en 2 nodig (Afb. 7)

Nadat adapter 1 is bevestigd (zie boven), schuift u ook adapter 2 op de slotas. Schroef ze vast met de meegeleverde 2,9x13-schroef.

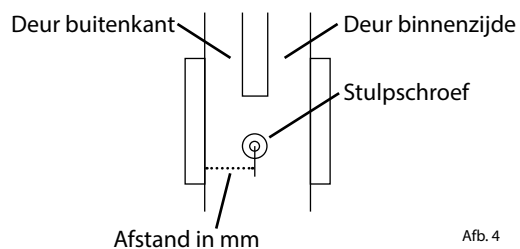

Afb. 4

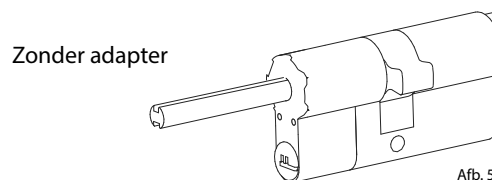

Afb. 5

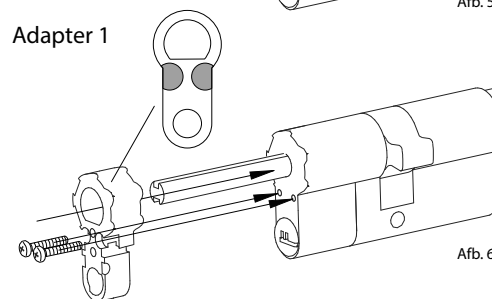

Afb. 6

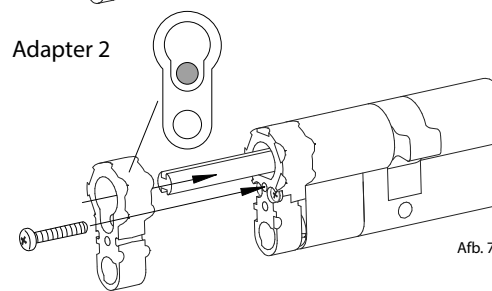

Afb. 7

- ⑤ Schuif de cilinder van de binnenzijde van de deur in het insteekslot van de deur. Schuif de noodslotafdekking van buiten op de slotas (Afb. 8).

! **Aanwijzing:** Voor de montage van de afdekking moet de foliebescherm laag van de kleefpads aan de achterkant van de afdekking worden verwijderd, zodat de drie kleefpads de afdekking stevig aan de uitsparing/deur bevestigen.

! **Aanwijzing:** Door het gebruik van het noodslot wordt de sleutelgatindicatie op de noodslotafdekking gescheurd. Om deze wegens optische redenen te kunnen vervangen, wordt bij de set een tweede afdekking meegeleverd.

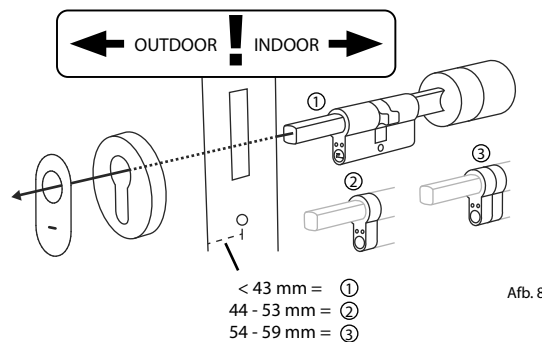

Afb. 8

- ⑥ Schroef de cilinder in de deur vast en duw de binnen- en buitenknoppen tot aan de deur (Afb. 9).

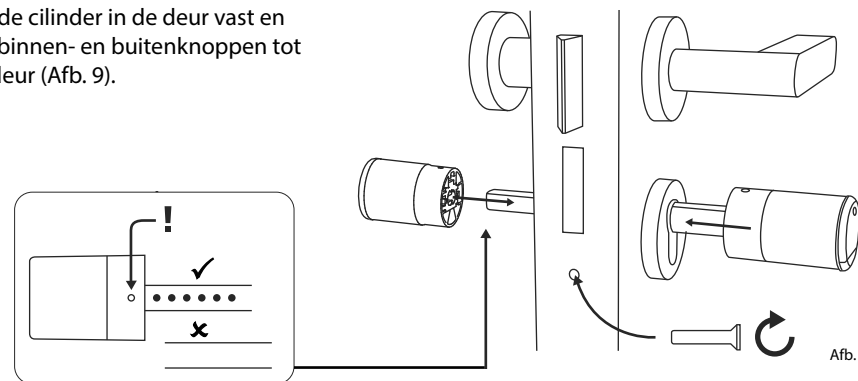

Afb. 9

- ⑦ Draai de madeschroef van terug in de beide knoppen (Afb. 10).

! **LET OP:** zorg ervoor dat een afstand van minimum één millimeter tussen de deur en de knoppen behouden blijft.

**Let op:** Gebruik hiervoor de lange zijde van de inbussleutel. Draai de schroef zonder overdreven kracht (max. koppel ca. 0,4 Nm) met de klok mee.

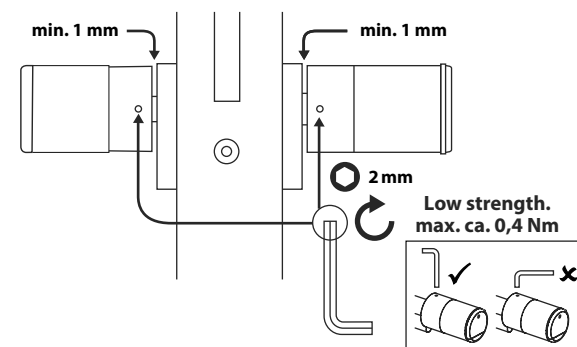

Afb. 10

- ⑧ Indien dit nog niet werd gedaan, verwijder dan de batterijbeschermingsstrip uit het batterijcompartiment op de binnenknop (Afb. 11).

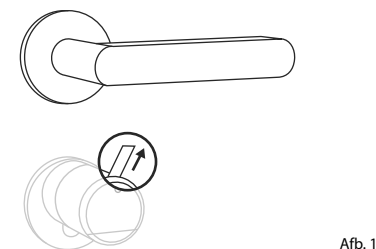

Afb. 11

## Montage van de ENTRY 7711 Keypad PIN

Hieronder vindt u de instructies voor de montage van de *ENTRY 7711 Keypad PIN*.

U hebt twee opties voor de montage. U kunt de wandhouder van de *ENTRY 7711 Keypad PIN* **vastschroeven** of direct op de wand **plakken**.

Lees voor de montage deze montagehandleiding grondig door.

## Montage van de ENTRY 7711 Keypad PIN – Functietest voor de montage

### ! LET OP:

De afstand tussen cilinder en toetsenblok kan technisch maximaal vier meter bedragen. De maximale afstand kan echter verschillen afhankelijk van externe omstandigheden. Om ervoor te zorgen dat het toetsenblok goed werkt in de gewenste positie, moet u het eerst testen **voordat u met de montage begint**.

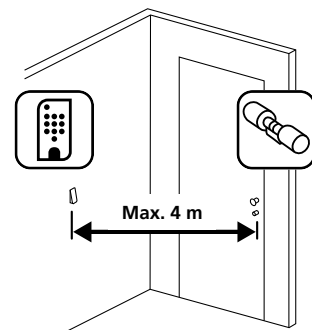

Afb. 1

- 1 Houd het toetsenblok op de gewenste montageplaats (Afb. 1).

- 2 Voer uw administrator- of gebruikerscode in en controleer of de cilinder wordt geactiveerd (Afb. 2).

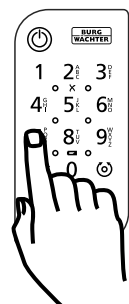

Afb. 2

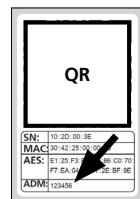

Afb. 3:  
QR-code sticker voor  
secuENTRY cilinders.  
Af fabriek toegewezen  
administratorcode

- 3 Als de cilinder kan worden geactiveerd, is de signaalsterkte voldoende en kunt u het toetsenblok op de gewenste locatie monteren. Zo niet, probeer het dan opnieuw met een kortere afstand tussen cilinder en toetsenblok.

## Montage van de ENTRY 7711 Keypad PIN – Vastschroeven

- 1 Boor drie gaten volgens de in de afbeelding aangegeven afmetingen. Gebruik een boor met een diameter van 6 mm (Afb. 1).
- 2 Steek de meegeleverde pluggen in de gaten en draai er de meegeleverde schroeven in (Afb. 2).

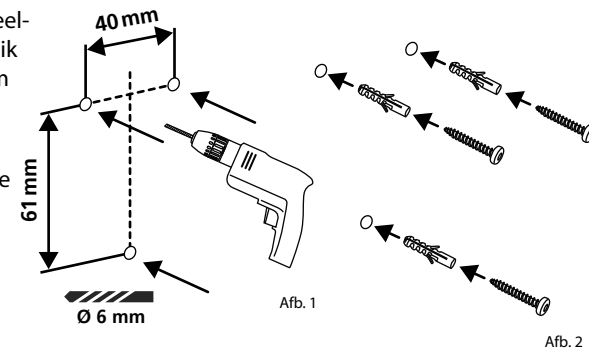

Afb. 1

Afb. 2

- 3 Verwijder de schroef uit de onderkant van het toetsenblok met behulp van de meegeleverde Tx8-schroevendraaier en trek het batterijcompartiment er naar beneden uit (Afb. 3).

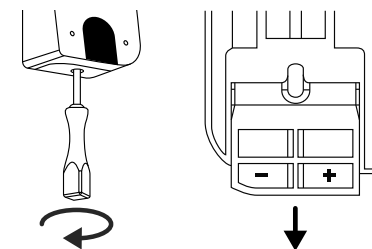

Afb. 3

- 4 Plaats het toetsenblok op de schroefkoppen zoals in de afbeelding (Afb. 4) is weergegeven.

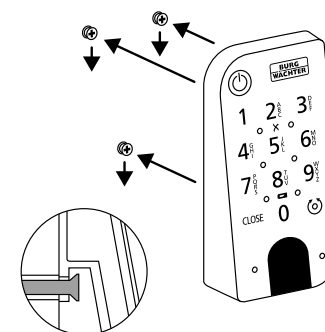

Afb. 4

- 5 Plaats het batterijcompartiment terug in de behuizing en schroef het vast (Afb. 5).

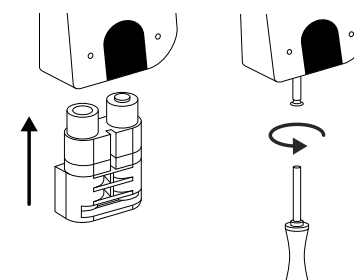

Afb. 5

## Montage van de ENTRY 7711 Keypad PIN – Plakken

- 1 Reinig het oppervlak waarop u het toetsenblok wilt bevestigen (Afb. 6).

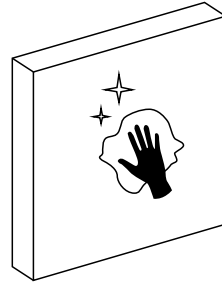

Afb. 6

- 2 Plak de bijgevoegde kleefpads op de in de tekening aangegeven posities en trek de draagfolie eraf (Afb. 7).

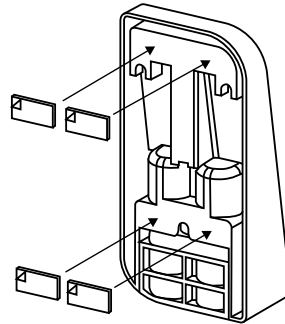

Afb. 7

- 3 Plak het toetsenblok op de gewenste positie op de wand (Afb. 8).

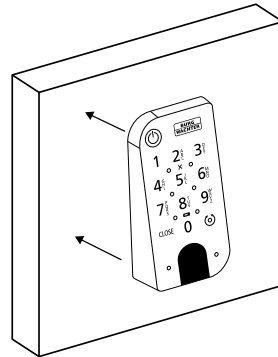

Afb. 8

- 4 Druk het toetsenblok ongeveer een minuut stevig tegen de wand (Afb. 9).

- ! Let op:**  
Druk alleen op de buitenste randen van de behuizing. Druk niet op het oppervlak van het toetsenblok om schade aan de elektronica te voorkomen.

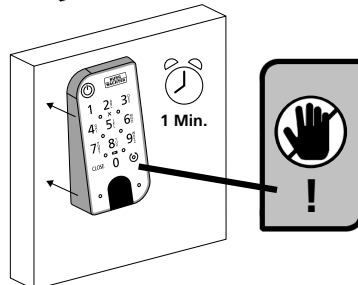

Afb. 9

## Batterijstatusweergave en vervanging van de batterijen

### ENTRY 7600 CYL-cilinder

Telkens wanneer een secuENTRY-cilinder via de BURGsmart-app wordt geactiveerd, wordt de respectievelijke batterijstatus op het scherm weergegeven (Afb. 1). Als de capaciteit van de batterijen in de cilinder sterk daalt, vervang deze dan zo snel mogelijk.

- ! Aanwijzing:** de batterijen bevinden zich in de cilinderknop aan de **binnen-zijde** van de deur. Als u de batterijstatus verwaarloost en de batterijen volledig leeg zijn, kunt u de cilinder van buitenaf alleen nog via het noodslot openen. Raadpleeg het hoofdstuk 'Opening van het secuENTRY-slot met het noodslot' op pagina 9 voor meer informatie.

De handleiding voor het vervangen van de batterijen vindt u hieronder:

- 1 Draai de schroef los met de meegeleverde schroevendraaier TX8 aan de binnenzijde van de deur aan de voorkant van de knop en klap het deksel open. De schroef kan slechts tot de opening van het deksel worden uitgedraaid en valt er niet uit. (Afb. 2).

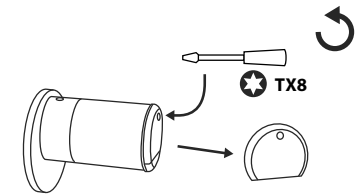

Afb. 1

- 2 Verwijder de lege batterijen en voer ze af volgens de instructies.

- ! Tip:** Raadpleeg pagina 14 van deze handleiding voor instructies betreffende verantwoordelijke afvoer.

- 3 Voer twee nieuwe batterijen in. Let op de juiste polariteit, overeenkomstig de tekening (Afb. 3).

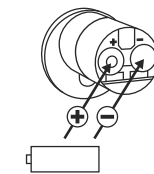

Afb. 3

- 4 Zet de frontale afdekking terug op haar plaats en schroef de vast (Afb. 4).

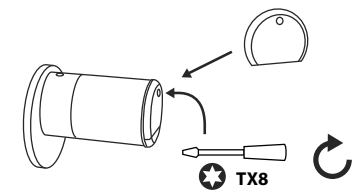

Afb. 4



## ENTRY 7711 Keypad PIN-toetsenblok

Het systeem controleert de batterijspanning van het toetsenblok en de cilinder. Zodra de batterijspanning een kritisch niveau bereikt, wordt de gebruiker hiervan op de hoogte gesteld. Als het batterijstatuspictogram op het toetsenblok oplicht (Afb. 5), dient u de batterijen zo snel mogelijk te vervangen.

**Tip:** We raden aan de batterijen in de cilinder en het toetsenblok altijd tegelijkertijd te vervangen. U kunt echter ook de batterijstatus van de cilinder op elk gewenst moment afzonderlijk controleren. De actuele batterijstatus wordt in het hoofdscherm van de BURGsmart-app weergegeven (Afb. 6).

De handleiding voor het vervangen van de batterijen vindt u hieronder:

① Verwijder de schroef uit de onderkant van het toetsenblok met behulp van de meegeleverde Tx8-schroevendraaier (Afb. 7) en trek het batterijcompartiment er naar beneden uit (Afb. 8).

② Verwijder de lege batterijen en voer ze af volgens de instructies.

**Tip:** Raadpleeg pagina 15 van deze handleiding voor instructies betreffende de verantwoordelijke afvoer.

③ Voer twee nieuwe batterijen in. Let op de juiste polariteit volgens de tekening rechts (Afb. 9).

Plaats het batterijcompartiment terug in de behuizing en schroef het vast (Afb. 10).

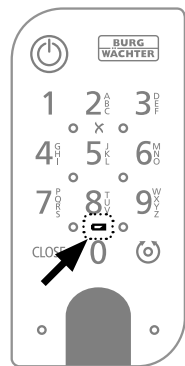

Afb. 5

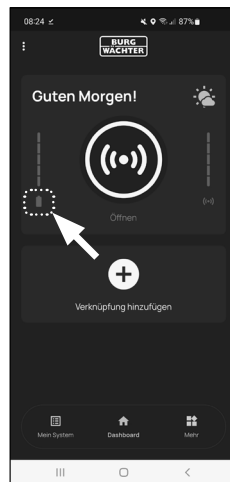

Afb. 6

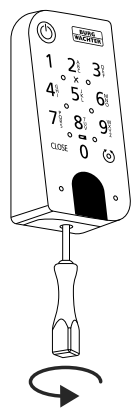

Afb. 7

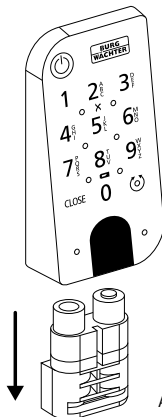

Afb. 8

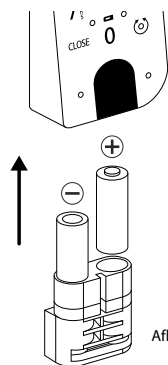

Afb. 9

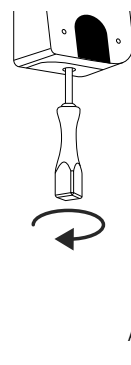

Afb. 10

## Compatibiliteit met andere secuENTRY producten

Of het nu gaat om één huisdeur, meerdere, of zelfs een compleet sluitsysteem: met het modulaire secuENTRY-systeem kunt u heel eenvoudig uw individuele installatie samenstellen.

Uw ENTRY 7600 CYL-cilinder kan worden aangevuld met de volgende onderdelen:

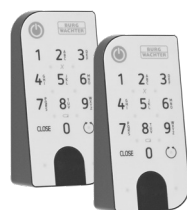

Afb. 1

### secuENTRY Keypad ENTRY 7711 PIN / 7712 FP

Via het ENTRY 7711 Keypad PIN-toetsenblok kunt u de deur openen en sluiten met behulp van een 6-cijferige gebruikerscode. Dankzij de ENTRY 7712 Keypad FP ook met een fingerprint.

In deze ENTRY 7601 PIN-set zit al een ENTRY 7711 Keypad PIN-toetsenblok.

ENTRY 7711 PIN:  
4003482507117  
Meer informatie op  
onze webpagina:



www.burg.biz

ENTRY 7712 FP:  
4003482507124  
Meer informatie op  
onze webpagina:



www.burg.biz



Afb. 2

### secuENTRY keypad ENTRY 7722 FP

Via het ENTRY 7722 FP display-toetsenblok kunt u het slot openen met een 6-cijferige gebruikerscode of een fingerprint.

ENTRY 7722 FP:  
4003482507223  
Meer informatie op  
onze webpagina:



www.burg.biz



Afb. 3

### secuENTRY afstandsbediening ENTRY sE-Key 7713

Met de ENTRY sE-Key 7713-afstandsbediening wordt de cilinder geopend door een eenvoudige druk op de knop. De transmissie is gecodeerd (AES-codering) wat zorgt voor een hoog veiligheidsniveau.

Artikelnummer:  
4003482507131  
Meer informatie op  
onze webpagina:



www.burg.biz



Afb. 4

### secuENTRY transponder ENTRY 7710 RFID

De moderne passieve transponder maakt het openen van de deur mogelijk via contactloze gegevensoverdracht.

**Let op:** Voor gebruik met de ENTRY 7600 CYL-cilinder is ook de Add-on ENTRY 7174 RFID-Extender vereist.

Artikelnummer:  
4003482568200  
Meer informatie op  
onze webpagina:



www.burg.biz



Afb. 5

### secuENTRY Add-on ENTRY 7174 RFID-Extender

RFID-transponderlezer. Kan worden gebruikt voor cilinders of, in combinatie met een ENTRY 7171 Relay, voor externe elektronische apparaten aan te sturen.

Artikelnummer:  
4003482501740

Meer informatie op  
onze webpagina:



www.burg.biz



Afb. 6

### secuENTRY Add-on ENTRY 7171 Relay

Besturingseenheid voor het schakelen van externe elektronische apparaten (roldeuren, afsluitbomen, lichtbronnen, etc.).

Artikelnummer:  
4003482506707

Meer informatie op  
onze webpagina:



www.burg.biz



Afb. 7

### secuENTRY Add-on ENTRY 5670 Bridge

Uw nieuwe vrijheid: Open met de secuENTRY Bridge uw deur terwijl u onderweg bent via internet.

Artikelnummer:  
4003482562802

Meer informatie op  
onze webpagina:



www.burg.biz



Afb. 8

### secuENTRY Add-on ENTRY 7172 Remote

Voor automatische activering op afstand. Besturing van elektrische garagemotoren, alarmsystemen, enz.

Artikelnummer:  
4003482501726

Meer informatie op  
onze webpagina:



www.burg.biz



Afb. 9

### secuENTRY Windows-software ENTRY 7750 Software Light

maakt een aangenaam gebruikersbeheer van maximaal 15 gebruikers en 8 sloten mogelijk.

Artikelnummer:  
4003482507506

Meer informatie op  
onze webpagina:



www.burg.biz



Afb. 10

### secuENTRY Windows-software ENTRY 7783 Software Pro

Speciaal ontworpen voor bedrijven en overheidsinstanties. Want hiermee kunnen tot wel 2000 gebruikers en maximaal 1000 deuren per klant (database) worden beheerd of tot 500 deuren in hotelmodus.

Artikelnummer:  
4003482507834

Meer informatie op  
onze webpagina:



www.burg.biz

## Garantie

Om u een kwalitatief onberispelijk en hoogwaardig product te leveren en u bij service en reparatie optimaal te kunnen helpen, is het noodzakelijk dat foutieve of defecte apparaten met de geldige administratorcode, de QR-code(s) en het originele aankoopbewijs bij uw dealer worden ingeleverd.

Bij retourzending op grond van uw herroepingsrecht moeten alle apparaatcomponenten bovendien onbeschadigd zijn en zich in de fabrieksstand te bevinden. Bij veronachtzaming van het bovenstaande vervalt de garantie.

## Verwijdering van het apparaat

Geachte klant,

help ons afval te vermijden. Mocht u op enig moment van plan zijn om dit apparaat af te danken, dient u daarbij te bedenken dat een groot aantal componenten ervan uit waardevolle materialen bestaan, die recyclebaar zijn.



Wij wijzen erop, dat elektrische en elektronische apparaten en batterijen niet samen met het huisafval afgevoerd mogen worden, maar gescheiden resp. afzonderlijk moeten worden ingezameld. Informeer bij de bevoegde instantie in uw stad / gemeente naar de inzamelpunten voor batterijen en elektrisch afval.



Hierbij verklaart de firma BURG-WÄCHTER KG dat dit apparaat aan de richtlijnen 2014/53/EU (RED) en 2011/65/EU (RoHS) voldoet.

De volledige tekst van de EU-conformiteitsverklaring kan op het internetadres <https://burg.biz/pages/eu-konformitaetsverklaring> worden geraadpleegd.

Druk- en zetfouten alsmede technische wijzigingen zijn voorbehouden.



secuENTRY easy  
ENTRY 7601 PIN

**BURG-WÄCHTER KG**  
Altenhofer Weg 15  
58300 Wetter  
Germany  
[www.burg.biz](http://www.burg.biz)

BD Eerste instelling ENTRY easy 7601 PIN NL HBG/SWI 050723

[www.burg.biz](http://www.burg.biz)