



secu **ENTRY** easy

První nastavení secuENTRY easy ENTRY 7601 PIN

CS



Nastavení pomocí
aplikace
BURGsmart



Video návody

Jednoduše vysvětlené
nastavení a ovládání
komponentů secuENTRY.
Postupujte podle kódu QR
nebo přejděte na...

<https://t1p.de/burgsmart-app>

BURG-WÄCHTER KG
Altenhofer Weg 15
58300 Wetter
Německo

www.burg.biz

Obsah

CS Čeština 2

Další jazykové verze na adrese:

www.burg.biz

Further languages at:

www.burg.biz

Úvod

Vážená zákaznice,
vážený zákazníku,

děkujeme, že jste si vybrali sadu secuENTRY ENTRY 7601 PIN, která se skládá z cylindrické vložky *ENTRY 7600 CYL* a klávesnice *ENTRY 7711 Keypad PIN*.

Systém byl vyvinut v Německu s využitím nejnovějších technických možností a splňuje aktuální přísné požadavky na bezpečnost.

Elektronickou cylindrickou vložku *ENTRY 7600 CYL* lze snadno instalovat do jakýchkoli dveří se zadlabacím zámkem až do tloušťky dveří 118 mm (59/59 mm, měřeno od poloviny šroubu) bez vrtání nebo pokládání kabelů a skvěle se hodí pro nové instalace i dodatečnou montáž. *ENTRY 7600 CYL* lze namontovat na domovní i interiérové dveře.

Pomocí klávesnice *ENTRY 7711 Keypad PIN* můžete odemknout a zamknout dveře pomocí šestimístního uživatelského kódu. Klávesnici *ENTRY 7711 Keypad PIN* lze podle vašich preferencí a okolností instalovat až do vzdálenosti přibližně čtyř metrů od uzamykací jednotky.

Zařízení *ENTRY 7600 CYL* se nastavuje a ovládá pomocí bezplatné aplikace pro chytré telefony *BURGsmart*^{*}. Přenos je bezdrátový, cylindrická vložka využívá moderní standard Bluetooth 5.2.

^{*} Alternativně lze cylindrickou vložku ovládat také klávesnicí (např. *ENTRY 7712 Keypad FP*), bezdrátovým klíčem *ENTRY se-Key 7713* a dalšími doplňkovými produkty (všechny výrobky jsou k dispozici samostatně). Úplný seznam všech kompatibilních výrobků naleznete na straně 13 tohoto návodu). Pro nastavení je však vždy vyžadována aplikace *BURGsmart*.

! Důležité upozornění:

- Před začátkem instalace si přečtěte celý návod k obsluze.

Přejeme vám hodně radosti z vašeho nového uzamykacího systému!

Obsah sady

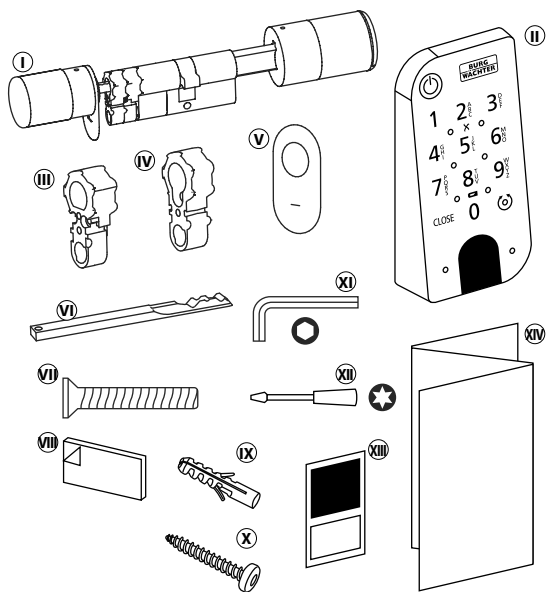

Obr. 1

Ⓛ	Cylindrická vložka ENTRY easy 7600 CYL
Ⓜ	Klávesnice ENTRY 7711 Keypad PIN
ⓂⓂ	Adaptér 1 vč. 2x šroubu M2x10
ⓂⓂⓂ	Adaptér 2 vč. 1x šroubu 2,9x13
ⓂⓂⓂⓂ	Kryt nouzového zámku (2x)
ⓂⓂⓂⓂⓂ	Nouzový klíč
ⓂⓂⓂⓂⓂⓂ	Šroub
ⓂⓂⓂⓂⓂⓂⓂ	Lepicí podložky (4x)
ⓂⓂⓂⓂⓂⓂⓂⓂ	Hmoždinky (3x)
ⓂⓂⓂⓂⓂⓂⓂⓂⓂ	Šrouby (3x)
ⓂⓂⓂⓂⓂⓂⓂⓂⓂⓂ	Šestihránný klíč vel. 2
ⓂⓂⓂⓂⓂⓂⓂⓂⓂⓂⓂ	Šroubovák TX8
ⓂⓂⓂⓂⓂⓂⓂⓂⓂⓂⓂⓂ	Nálepka s QR kódem
ⓂⓂⓂⓂⓂⓂⓂⓂⓂⓂⓂⓂⓂ	Návod pro rychlé spuštění a pokyny k záruce a likvidaci

QR kód / kód správce

QR kódy (I) budou vyžadovány později při nastavování sady pomocí aplikace BURG-WÄCHTER BURGsmart (obr. 1).

Sady jsou z výroby dodávány s náhodným kódem správce (II) (obr. 1), proto není změna kódu nezbytně nutná.

! Pozor:

QR kódy ani výrobcem vygenerovaný kód správce společnost BURG-WÄCHTER neukládá. V případě jejich ztráty není možné je obnovit. Nálepku s QR kódem, která je přiložená k sadě, si proto prosím dobře uložte. Doporučujeme také nálepku vyfotografovat a digitálně archivovat.

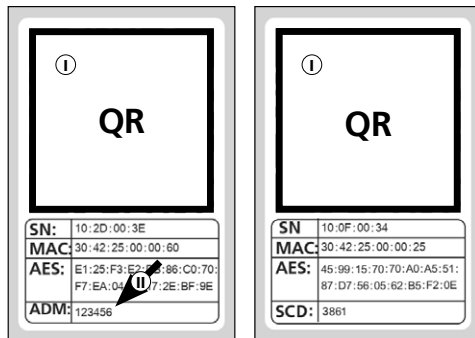

Nálepka s QR kódem
cylindrické vložky

Nálepka s QR kódem
klávesnice

Obr. 1

Technické údaje – cylindrická vložka ENTRY 7600 CYL

Elektrické napájení jednotky cylindrické vložky	2x alkalická baterie typu MIGNON LR6 AA
Přípustné podmínky prostředí	-15 °C / +50 °C / až 95 % rel. vlhkost vzduchu (nekondenzující)
Standardní bezdrátové spojení	Bluetooth 5.2 LE
Vysílací výkon	≤ 10 dBm
Frekvenční rozsah	2,4-2,483 GHz
Dosah	Cca 4 m
Počet přístupových médií	Až 2 000 uživatelských kódů (vč. kódu správce)*, sE-Keys** nebo připojení BURGsmart. Z toho max. 45 otisků prstů*** při použití klávesnice s čtečkou otisku prstu a až 300 při použití počítačového softwaru****
Doby zablokování	Po třech nesprávných zadáních otevíracího média 1 minuta, pak vždy 3 minuty

! Upozornění:

Díky integrované ochraně proti manipulaci v cylindrické vložce se vložka po třech nesprávných pokusech o zadání média pro odemknutí zablokuje na dobu jedné minuty. Od čtvrtého nesprávného zadání se cylindrická vložka zablokuje na tři minuty.

Technické údaje – klávesnice ENTRY 7711 Keypad PIN

Elektrické napájení jednotky klávesnice	2x alkalická baterie typu MIGNON LR6 AA
Přípustné podmínky prostředí	-15 °C / +50 °C / až 95 % rel. vlhkost vzduchu (nekondenzující)
Standardní bezdrátové spojení	Bluetooth 5.2
Vysílací výkon	≤ 10 dBm
Frekvenční rozsah	2,4-2,483 GHz
Dosah	Cca 4 m
Stupeň krytí proti vlivům počasí (třída IP)	IP53

* Uživatelský kód jako otevírací médium lze použít jen ve spojení s klávesnicemi ENTRY 7712 Keypad FP, ENTRY 7711 Keypad PIN nebo ENTRY 7722 Keypad FP (k dostání volitelně, sada obsahuje klávesnici ENTRY 7711 PIN).

** Volitelně k dostání bezdrátový klíč ENTRY sE-Key 7713.

*** Otisk prstu jako otevírací médium lze použít pouze ve spojení s klávesnicemi pro otisk prstu ENTRY 7711 Keypad PIN nebo ENTRY 7722 Keypad FP (k dostání volitelně).

**** Dodatečné zadávání otisků prstů je možné pomocí softwaru pro Windows ENTRY 7783 Pro a programovacího zařízení ENTRY 7073 Enrolment (oba k dostání volitelně).

ENTRY 7711 Keypad PIN

Klávesnici *ENTRY 7711 Keypad PIN* lze použít k ovládání elektronických cylindrických vložek secuENTRY od společnosti BURG-WÄCHTER. Komunikace mezi klávesnicí a profilovou cylindrickou vložkou je šifrována 128bitovým AES.

Ovládání na osvětlené klávesnici probíhá pomocí tlačítek. Díky osvětlení je klávesnice snadno ovladatelná i za zhoršených světelných podmínek.

Klávesnice *ENTRY 7711 Keypad PIN* nabízí možnost otevírání a zavírání dveří pomocí šestimístního kódu PIN (= 1 milion číselných kombinací).

Klávesnice je ze všech stran odolná proti stříkající vodě podle certifikace IP53.

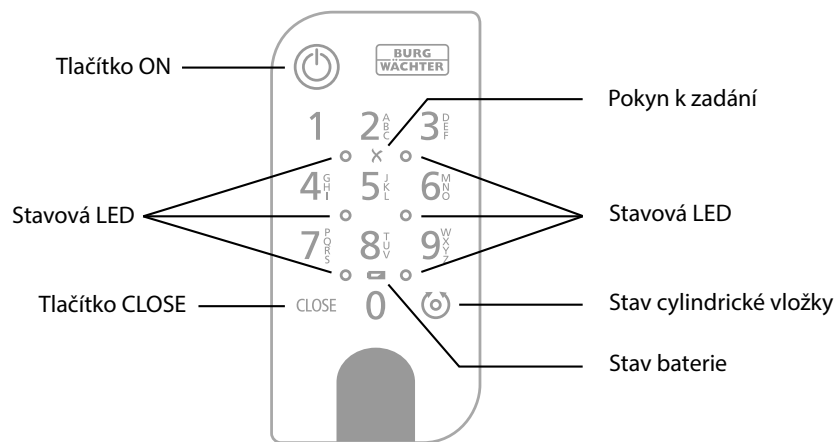

Obr. 1

	Tlačítko ON	Aktivuje klávesnici. V historii cylindrické vložky secuENTRY se vytvoří záznam „Odemknuto“ (tlačítko ON) nebo „Zamknuto“ (tlačítko CLOSE). Tak lze v historii rozlišit operace „Otevřít“ a „Zavřít“.
	Tlačítko CLOSE	
	Chybové hlášení	Při zadání neplatné číselné kombinace nebo při výskytu obecných chyb se vedle symbolu X rozsvítí dvě LED.
	Stav baterie	Systém sleduje napětí baterie klávesnice a cylindrické vložky. Jakmile napětí baterie dosáhne kritické hodnoty, je to signalizováno uživateli. Pokud svítí symbol stavu baterie, je třeba baterie co nejdříve vyměnit.
	Stav cylindrické vložky	Při zadání správné číselné kombinaci se rozsvítí symbol udávající stav cylindrické vložky a dveře lze odemknout nebo zamknout.
	Stavová LED	Je-li klávesnice v režimu programování (viz kapitola níže), rozsvítí se LED postupně ve směru otáčení hodinových ručiček.

Přepnutí klávesnice do režimu programování

Je-li při nastavování zapotřebí přepnout klávesnici do režimu programování, přečtěte si tuto kapitolu. Chytrý telefon a klávesnici umístíte do vzájemného dosahu Bluetooth a provedte následující operace.

- 1 Pokud se objeví zobrazení jako na obrázku (obr. 1), na chvíli chytrý telefon odložte a klávesnici přepněte pomocí následujícího postupu do režimu programování.

! Pozor: Aby byl možný přenos dat mezi chytrým telefonem a klávesnicí, musí se chytrý telefon při následující operaci nacházet v bezprostřední blízkosti klávesnice (dosah Bluetooth).

- 2 Zapněte klávesnici tlačítkem ON (obr. 2).

- 3 Na klávesnici zadejte dodaný bezpečnostní kód (SCD).

! Upozornění: Bezpečnostní kód najdete na přiložené nálepce s QR kódem (obr. 3).

! Poznámka: Bezpečnostní kód (SCD) slouží jako ochrana proti neoprávněné manipulaci a krádeži.

- 4 Stiskněte tlačítko CLOSE a podržte ho stisknuté po dobu pěti sekund (obr. 4), dokud se signalizační LED na klávesnici postupně nerozsvítí ve směru hodinových ručiček (obr. 5).

- 5 Klávesnice se nyní nachází v režimu programování. Následující kroky opět provádějte na chytrém telefonu (obr. 6).



Obr. 1

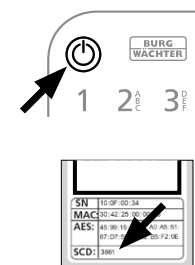

Obr. 2

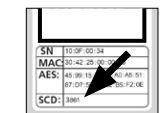

Obr. 3

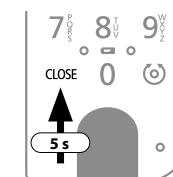

Obr. 4

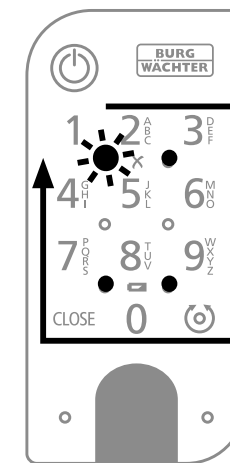

Obr. 5

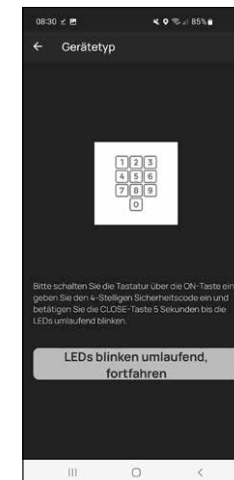

Obr. 6

Uvedení ENTRY easy 7601 PIN do provozu

- 1 Chcete-li nastavit nový uzamykací systém, musíte si nejprve stáhnout aplikaci **BURGsmart**. Tu najdete v iOS App Store a Google Play Store (obr. 1).

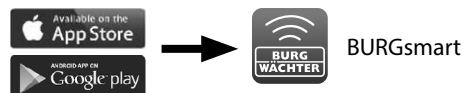

Obr. 1

- ! **Upozornění:** Pro tento návod byla u aplikace **BURGsmart** použita verze Android. iOS verze se může na pohled trochu lišit, pracovní kroky jsou však stejné.

- 2 Při prvním otevření aplikace se zobrazí licenční ustanovení pro její používání. Přečtete si je prosím a potvrďte je vpravo dole tlačítkem „OK“ (obr. 2).

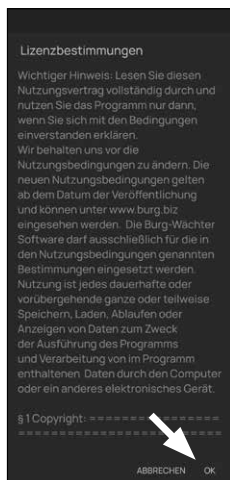

Obr. 2

- 3 Zadejte své jméno a e-mailovou adresu (obr. 3).



Obr. 3

- 4 Vyberte položku: „BURG-WÄCHTER Cloud“; ta není pro nastavení nezbytná a je možné ji nejdříve vynechat (obr. 3). Příslušné vysvětlení najdete v hlavním návodu na našich webových stránkách (viz odkaz na titulní straně).

- 5 Přečtete si podmínky používání a pokyny k ochraně osobních údajů a potvrďte je (obr. 3).

- 6 Klikněte na „Registrovat“ (obr. 3).

- ! **Upozornění:** Otevře se okno e-mailu se šablonou e-mailu, kterou můžete použít k odeslání registračních údajů na uvedenou e-mailovou adresu. Potřebujete je např. při používání Windows softwaru secuENTRY. Pro zde popsané zařízení je však nepotřebujete. V případě potřeby si můžete údaje najít v aplikaci později.

Zobrazí se hlavní obrazovka aplikace **BURGsmart**. Otevřete menu „Můj systém“ vlevo dole (obr. 4).

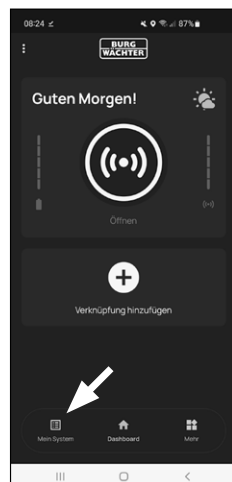

Obr. 4

7

I - Uživatel

- 1 Klikněte na první položku menu „I - Uživatel“ (obr. 1).
- 2 Zobrazí se seznam už založených uživatelů. Pro prvního uživatele byl již automaticky vytvořen uživatelský profil s možností otevření zámku prostřednictvím chytrého telefonu. Klikněte na něj (I) (obr. 2).

- ! **Upozornění:** Alternativně můžete na tomto místě založit také nový, dodatečný uživatelský profil. V tom případě klikněte na „+“ vpravo nahoře (II) (obr. 2).

Uživatelské údaje

- 3 Zobrazí se přehled s uživatelskými údaji. Pokud jste založili nového uživatele, zadejte prosím nejdříve jméno a příjmení uživatele (I) (obr. 3).

Přístupové údaje

- ! **Upozornění:** V této části můžete uživateli uložit požadovaná otevírací média (např. uživatelský kód nebo otisk prstu) pro uživatele (II) (obr. 3). Otevření zámku pomocí chytrého telefonu bylo automaticky uloženo do uživatelského profilu prvního uživatele.

Přístupové údaje | uživatelský kód

- 4 Zadejte u „Zadat šestimístný kód“ požadovaný uživatelský kód se 6 místy (III) (obr. 3)



Obr. 1

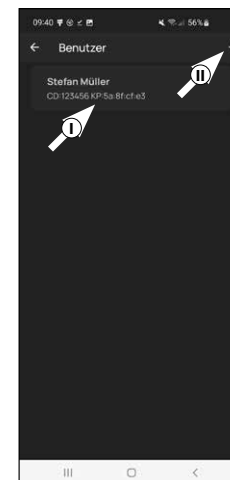

Obr. 2

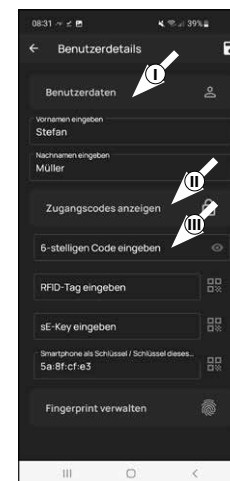

Obr. 3

Přístupové údaje | zadání RFID tagu

- 5 Na tomto místě můžete uložit RFID transpondér *ENTRY 7710 RFID* (k dostání volitelně). Pokyny k nastavení naleznete v návodu k použití RFID transpondéru (I) (obr. 4).

- ! **Pozor:** Cylindrická vložka stávající sady vyžaduje doplňkový výrobek *ENTRY 7174 RFID extender* pro použití s RFID transpondéry. Úplný seznam všech kompatibilních výrobků naleznete na straně 15 tohoto návodu.

Přístupové údaje | zadání klíče sE-Key

- 6 Na tomto místě můžete uložit bezdrátový klíč *ENTRY sE-Key 7713* (k dostání volitelně) (II) (obr. 4). Pokyny k nastavení najdete v návodu k bezdrátovému klíči.

Přístupové údaje | Chytrý telefon jako klíč

- ! **Upozornění:** Otevření zámku pomocí chytrého telefonu bylo automaticky uloženo do uživatelského profilu správce (III) (obr. 4). K dalším uživatelům můžete v tomto poli přiřadit jiný chytrý telefon jako elektronický klíč. Příslušný postup najdete v hlavním návodu na našich webových stránkách (viz odkaz na titulní straně).

Správa otisku prstu

- 7 Pokud máte volitelně k dispozici klávesnici otisků prstů (např. *ENTRY 7712 FP*), můžete v tomto odstavci uložit prst jako otevírací médium. Pokyny k tomuto nastavení najdete v návodu k příslušné položce (obr. 5).

- ! **Upozornění:** Klávesnice *ENTRY 7711 PIN* s kódem PIN je součástí této sady.

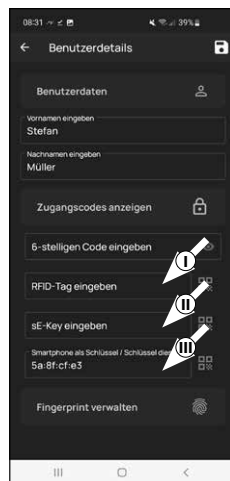

Obr. 4

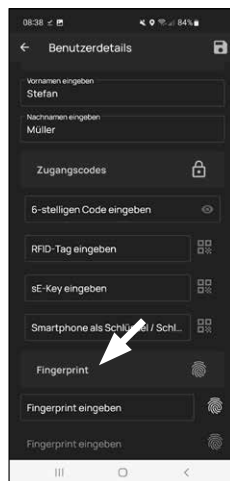

Obr. 5

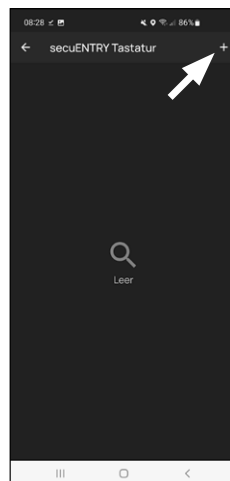

Obr. 6

- ! **Upozornění:** Pokud chcete zadat otevírací média pro další uživatele, vraťte se o jednu nabídku zpět a vyberte požadovaného uživatele (obr. 7). Pro tohoto uživatele zopakujte kroky popsané v této kapitole.

- 8 Nyní můžete menu (*I - Uživatel*) opustit. Vraťte se do nabídky „Můj systém“ (obr. 8).

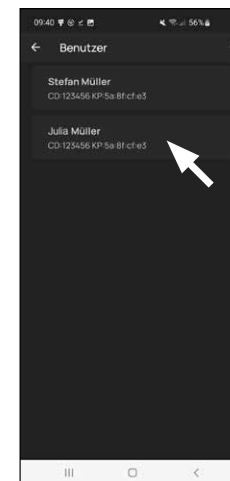

Obr. 7

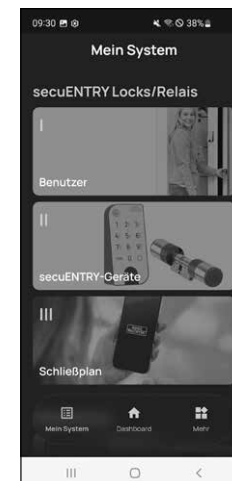

Obr. 8

II – zařízení secuENTRY

- 1 Klikněte na druhou položku menu „II – zařízení secuENTRY“ (obr. 1).
- 2 V aplikaci se zobrazí seznam už zaregistrovaných cylindrických vložek. Při prvním nastavení je prázdný. Pro nastavení nové cylindrické vložky klikněte na „+“ vpravo nahoře (obr. 2).

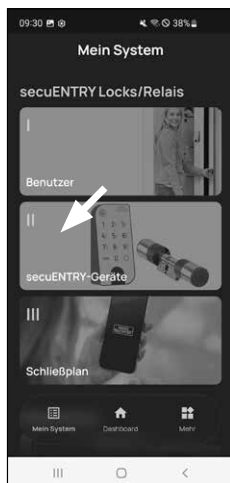

Obr. 1

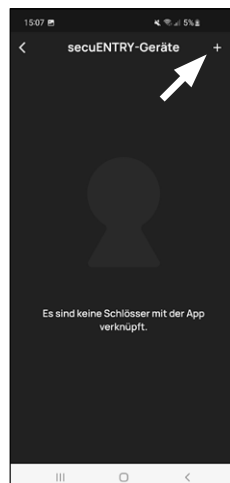

Obr. 2

- 3 Budete vyzváni k naskenování přiloženého QR kódu cylindrické vložky pomocí fotoaparátu vašeho chytrého telefonu. QR kód je uveden na nálepce přiložené v balení (obr. 3).

! Pozor: Sada obsahuje dvě nálepky s QR kódem, jednu pro cylindrickou vložku a jednu pro klávesnici. QR kód, který je zde pro cylindrickou vložku vyžadován, poznáte podle kódu správce dole na nálepce, označený „ADM“ (obr. 3).

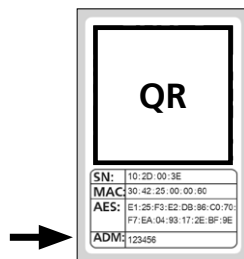

Obr. 3
Nálepka s QR kódem cylindrické vložky

- 4 Klikněte na „Další“ (obr. 4). V případě potřeby budete vyzváni, abyste potvrdili přístup aplikace k fotoaparátu.

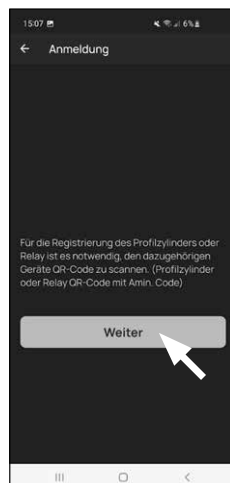

Obr. 4

- 5 Otevře se okno pro pořízení snímku fotoaparátem. Naskenujte QR kód.
- 6 Zobrazí se zpráva s údaji o cylindrické vložce, kterou potvrdíte vpravo dole tlačítkem „OK“ (obr. 5).
- 7 V následujícím okně bude vyžadován název cylindrické vložky. Při použití více cylindrických vložek a komponent secuENTRY doporučujeme pojmenovat cylindrickou vložku tak, aby se dalo rovnou poznat, o co se jedná a kde je cylindrická vložka umístěna nebo nainstalována. V příkladu v tomto návodu je cylindrická vložka označena jako „Cylindrická vložka pro domovní dveře“. Název potvrdíte tlačítkem „OK“ (obr. 6).
- 8 Zobrazí se upozornění, že můžete změnit kód správce. Vzhledem k tomu, že kód správce, který jste obdrželi při doručení, je náhodně vygenerovaný, je tento krok pouze volitelný. Tento krok můžete vynechat tlačítkem „Přeskočit“ (obr. 7).

! Upozornění: Náhodně vygenerovaný kód správce najdete na přiložené nálepce s QR kódem pod „ADM“. Kód správce můžete kdykoli později změnit. Postup najdete v hlavním návodu na našich webových stránkách (viz odkaz na titulní straně).

- 9 Aby klávesnice obdržela informaci o tom, kterou cylindrickou vložku má ovládat, musí být v aplikaci k dispozici a přiřazená.

V následné nabídce (obr. 8) máte na výběr následující dvě možnosti:

- „Připojte klávesnici“: V aplikaci jste již nastavili klávesnici a chcete ji znovu připojit.
- „Přeskočit“: Tento krok provedete později.

- ! Upozornění:** S touto sadou PIN ENTRY 7601 je klávesnice již z výroby nastavena a připojena k zámkové vložce. Tuto položku nabídky proto můžete přeskočit a pokračovat přímo další kapitolou.

- 10 Klepněte na „Přeskočit“ (obr. 8).

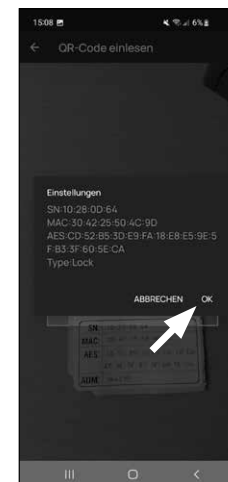

Obr. 5



Obr. 6

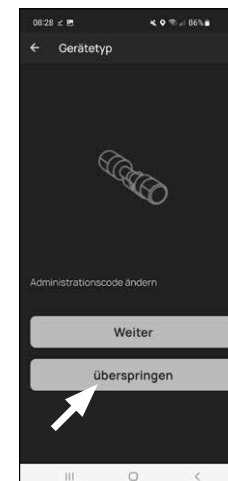

Obr. 7

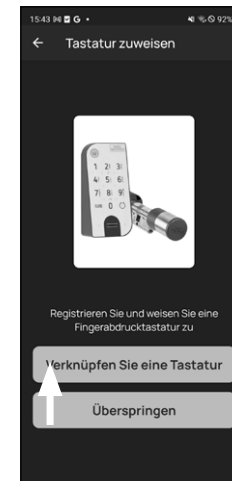

Obr. 8

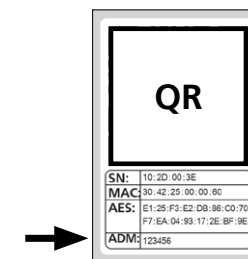

Obr. 9
Nálepka s QR kódem cylindrické vložky

III – Plán zamykání

- 1 V této nabídce definujete, který uživatel smí otevřít který zámek jako plán zamykání. Poté se údaje přenesou do cylindrické vložky.
- 2 Otevřete menu „Můj systém“ (I) (obr. 1).
- 3 Klepněte na třetí položku nabídky III – „Plán zamykání“ (II) (obr. 1).
- 4 Zobrazí se tabulka sestávající z vytvořených cylindrických vložek (horizontálně) a nastavených uživatelů (vertikálně) (obr. 2). Zaškrtněte volbu, kde chcete příslušného uživatele oprávnit k používání příslušného zámku (I) (obr. 2), a poté klikněte na tlačítko „Uložit změny“ (II) (obr. 2).

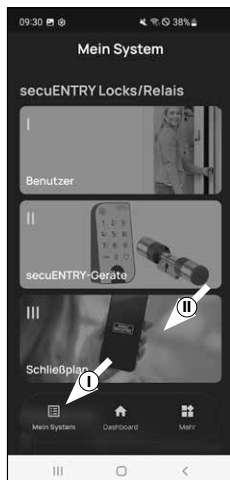

Obr. 1

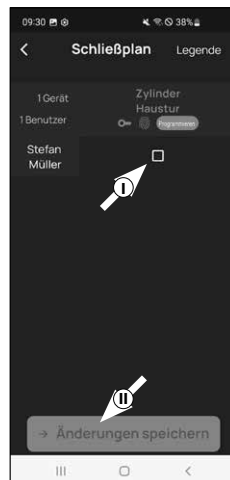

Obr. 2

! **Pro informaci:** Tato tabulka je zajímavou pomůckou, pokud máte více cylindrických vložek a uživatelů. Pak můžete v jednom kroku přehledně definovat, kdo má ke které cylindrické vložce přístup. Na obr. 3 vidíte příklad, jak může vypadat vyplněná tabulka s odpovídajícími cylindrickými vložkami a uživateli.

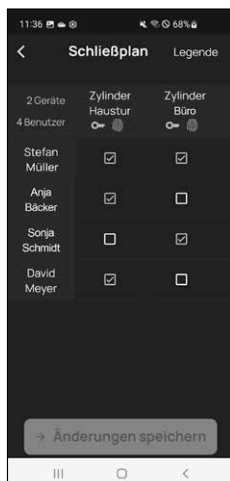

Obr. 3

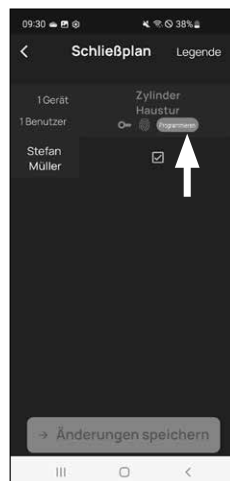

Obr. 4

! **Pozor:** Pro následující krok musí být chytrý telefon, klávesnice a cylindrická vložka ve vzájemné blízkosti (dosah Bluetooth).

- 5 Pokud byly v plánu zamykání provedeny změny, zobrazí se příslušná cylindrická vložka červeně a zobrazení je doplněno tlačítkem „Programovat“. Aplikace vás tak informuje, že nastavení ještě nebyla přenesena do cylindrické vložky. Za tímto účelem klepněte u příslušné cylindrické vložky na červené tlačítko „Programovat“ (obr. 4).

- 6 Budete vyzváni, abyste se přihlásili svým kódem správce. Zadejte jej a potvrďte zadání tlačítkem „OK“ (obr. 5).

! **Upozornění:** Kód správce zadaný z výroby najdete na přiložené nálepce s QR kódem cylindrické vložky pod „ADM“ (obr. 7).

- 7 Po krátké chvíli obdržíte hlášení, že údaje byly přeneseny. Potvrďte pomocí „OK“ (obr. 6)

Nastavení je nyní dokončeno.

Pokud budete chtít později přidat do systému další komponenty, změnit přístupové údaje nebo založit další uživatele, zopakujte kroky popsané v příslušných kapitolách.

Pozor: Všechny změny a doplnění se provádí v aplikaci a poté je nutné přenést na příslušné komponenty secuENTRY. Tuto poslední kapitulu, „Plán zamykání“ (strana 8) je nutné v každém případě projít, aby bylo možné použít změny ve vašich komponentech.



Obr. 5

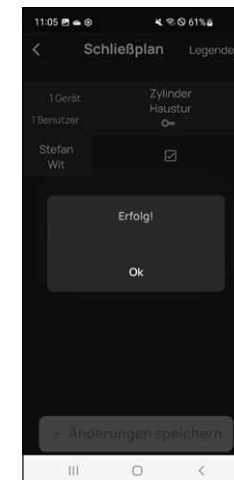

Obr. 6

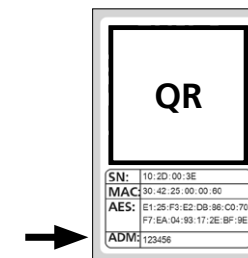

Obr. 7
Nálepka s QR kódem cylindrické vložky

Použití cylindrické vložky a klávesnice

U cylindrické vložky (obr. 1) a klávesnice (obr. 2) odstraňte z baterie ochranné proužky, abyste ji mohli používat.



Obr. 1

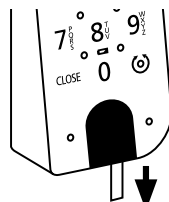

Obr. 2

Odemknutí zámku secuENTRY

Pokud jste nastavili příslušná otevírací média podle tohoto návodu, můžete u sady ENTRY 7601 PIN otevřít zámek prostřednictvím aplikace BURGsmart nebo klávesnice pomocí uživatelského kódu nebo otisku prstu.

Odemknutí zámku secuENTRY pomocí aplikace secuENTRY KeyApp

Chcete-li otevřít cylindrickou vložku ENTRY 7600 CYL, a tím i dveře, postupujte takto:

- 1 Otevřete aplikaci BURGsmart a stiskněte uprostřed tlačítka „ACCESS“ (obr. 1).

! Upozornění: Aplikace BURGsmart je naprogramována tak, že se při použití více než jedné cylindrické vložky automaticky nastaví na vložku, která je chytrému telefonu nejbližší. To znamená, že každou z vašich cylindrických vložek můžete odemknout pomocí tlačítka „ACCESS“.

- 2 Vložka je nyní uvolněná a zámek lze odemknout (obr. 2) nebo zamknout (obr. 3).

! Upozornění: V závislosti na straně zavěšení dveří může být směr otáčení obrácený.



Obr. 1

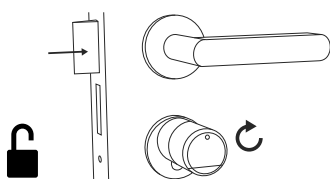

Obr. 2

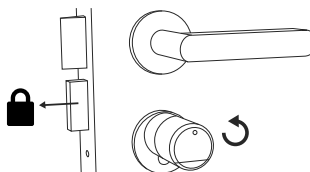

Obr. 3

Otevření zámku secuENTRY pomocí klávesnice (uživatelský kód)

- 1 Aktivujte klávesnici stisknutím tlačítka ON nebo tlačítka CLOSE (I) (obr. 4).

V historii cylindrické vložky se vytvoří záznam „Otevřeno“ (tlačítka ON) nebo „Zavřeno“ (tlačítka CLOSE). Tak lze v historii rozlišit operace „Otevřít“ a „Zavřít“.

! Upozornění: Další informace k tématu historie najdete v hlavním návodu na našich webových stránkách (viz odkaz na titulní straně).

- 2 Zadejte šestimístný kód správce nebo naprogramovaný uživatelský kód (II) (obr. 4).

! Upozornění: Další podrobnosti k tématům kódů správce a uživatele naleznete v kapitolách „QR kód / kód správce“ na straně 2 a „Vytvoření a správa uživatelů“ na straně 7 a rovněž v hlavním návodu na našich webových stránkách (viz odkaz na titulní straně).

- 3 Je-li zadaná číselná kombinace správná, rozsvítí se symbol udávající stav cylindrické vložky (⊙) a dveře lze odemknout (obr. 5) nebo zamknout (obr. 6).

! Upozornění: V závislosti na straně zavěšení dveří může být směr otáčení obrácený.

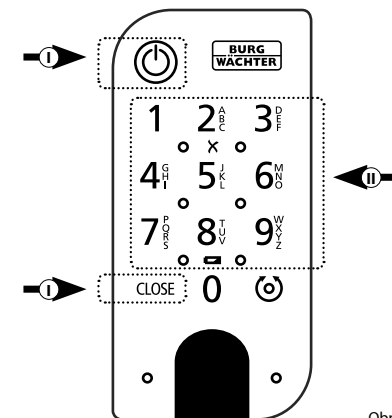

Obr. 4

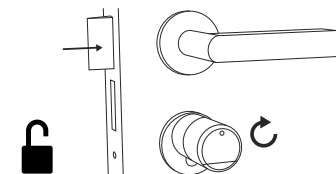

Obr. 5

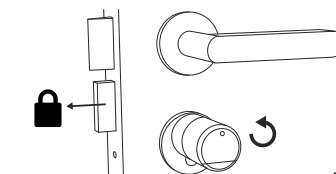

Obr. 6

Otevření zámku secuENTRY pomocí nouzového zámku

Pokud jsou baterie v cylindrické vložce zámku zcela vybité, lze zámek stále ještě otevřít mechanicky. Nouzový zámek je umístěn na vnější straně, pod uchycením rukojeti.

! Upozornění: Po dokončení montážních kroků uvedených v tomto návodu je nouzový zámek za krytem a není přímo viditelný.

- 1 Chcete-li zámek otevřít, odklopte nouzový klíč na kloubu, a poté jej zasuněte do naznačené štěrbině na krytu nouzového zámku (obr. 11).
- 2 Otočte klíčem o 90 stupňů ve směru otáčení hodinových ručiček. Vnější rukojetí při tom případně lehce pohybujte doleva a doprava, abyste uvolnili mechanismus. Zámek se otevře maximálně po dvou plných otáčeních rukojeti cylindrické vložky.
- 3 Po otevření dveří otočte nouzový klíč zpět do původní polohy (90 stupňů proti směru otáčení hodinových ručiček) a vytáhněte jej.
- 4 Aby se cylindrická vložka zámku vrátila do své běžné zamykací polohy, otočte vnější rukojetí o dvě plné otáčky v obou směrech. Tím mechanismus zaskočí a nouzový zámek je zcela uzamčený.

! Upozornění: Při použití nouzového zámku se indikace klíčové dírky na krytu nouzového zámku roztrhne. Druhý kryt je součástí sady, aby jej bylo možné z optických důvodů vyměnit.

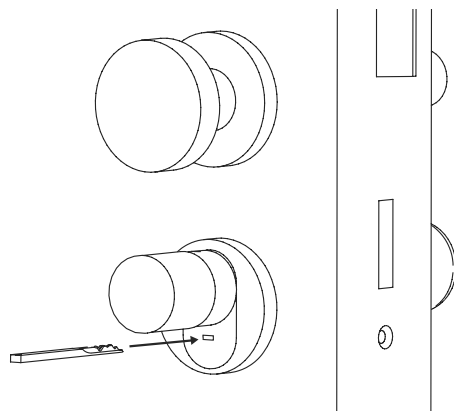

Obr. 11

! Pozor: Upozorňujeme, že nouzový zámek je určen pouze pro nouzová otevření. Nepoužívejte jej jako trvalou alternativu k běžným možnostem zamykání.

Montáž ENTRY easy 7600 CYL

Níže v textu je popsána montáž ENTRY easy 7600 CYL. Před zahájením montáže si pozorně přečtěte návod k montáži.

- 1 Stávající cylindrickou vložku zámku dveří vyjměte tak, že povolíte šroub ve dveřích a vložku pomocí zasunutého klíče vytáhnete (obr. 1).

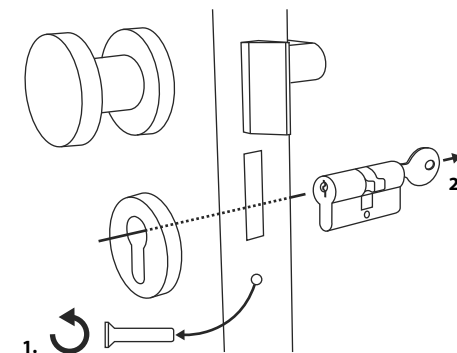

Obr. 1

- 2 Vnější a vnitřní rukojetě se povoluje a upevňuje pomocí zabudovaného fixačního šroubu v otočné rukojeti. Přiloženým šestihranným klíčem povolte oba fixační šrouby v obou rukojetích (obr. 2).

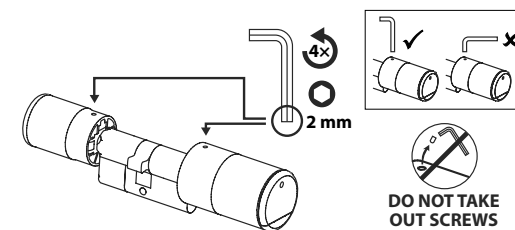

Obr. 2

! Pozor: Použijte přitom dlouhou stranu šestihranného klíče. Šroubem otočte čtyřikrát proti směru hodinových ručiček. Šrouby z rukojeti nevyjímejte.

- 3 Rukojetě na vnější straně zcela sejměte a rukojetě na vnitřní straně posuňte co nejvíce dozadu (obr. 3).

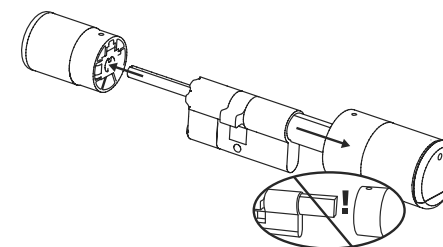

Obr. 3

! Tip: Rukojetě poznáte na vnitřní straně přihrádky na baterie, která ji obsahuje. Věnujte pozornost krytu přihrádky na baterie s otvorem pro šroub (viz obrázek).

! Pozor: Rukojetě na vnitřní straně nelze sejmout. Nepokoušejte se ji uvolnit silou, protože při stahování rukojeti z hřídele se může poškodit elektronika. Fixační šroub v rukojeti slouží jako pojistka proti sejmutí.

- ④ V závislosti na tloušťce dveří mohou být případně vyžadovány adaptéry.

Pokud je vzdálenost mezi šroubem a vnější stranou dveří (obr. 4)...

- < 43 mm = není vyžadován žádný adaptér (obr. 5)

- 44–53 mm = je vyžadován adaptér 1 (obr. 6)

Nasuňte adaptér 1 na hřídel zámku a pevně jej přišroubujte dvěma dodanými šrouby M2×10.

- 54–59 mm = je vyžadován adaptér 1 a 2 (obr. 7)

Po upevnění adaptéru 1 (viz výše) nasuňte na hřídel zámku také adaptér 2. Pevně jej přišroubujte přiloženým šroubem 2,9×13.

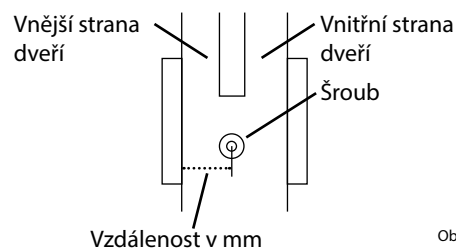

Obr. 4

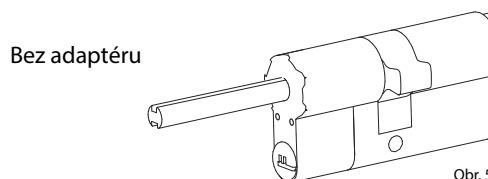

Obr. 5

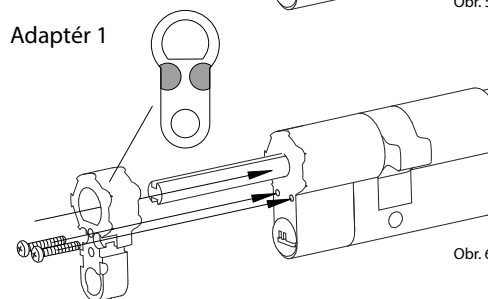

Obr. 6

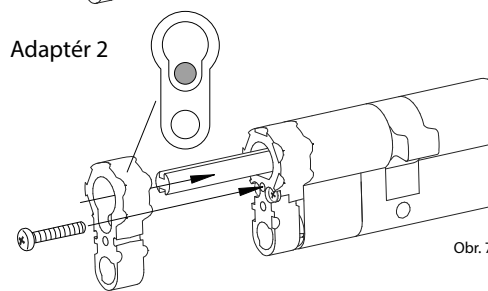

Obr. 7

- ⑤ Cylindrickou vložku zasuněte do zadlažovacího zámku z vnitřní strany dveří. Nasadte kryt nouzového zámku zvenčí na hřídel zámku (obr. 8).

- ! **Upozornění:** Před montáží krytu odstraňte ochranné fólie z lepicích polštářků na zadní straně krytu tak, aby tři lepicí polštářky bezpečně připevnily kryt k výrezu/dveřím.

- ! **Upozornění:** Při použití nouzového zámku se indikace klíčové dírky na krytu nouzového zámku roztrhne. Druhý kryt je součástí sady, aby jej bylo možné z optických důvodů vyměnit.

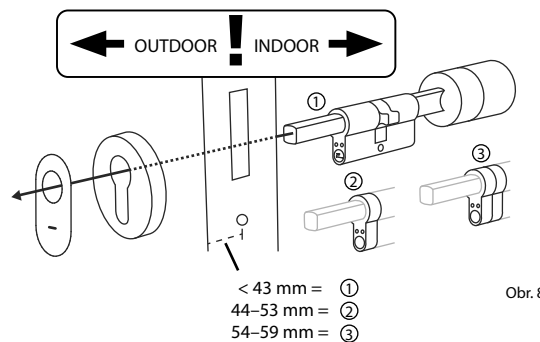

Obr. 8

- ⑥ Cylindrickou vložku zašroubujte pevně do dveří a posuňte vnitřní a vnější rukojeť až ke dveřím (obr. 9).

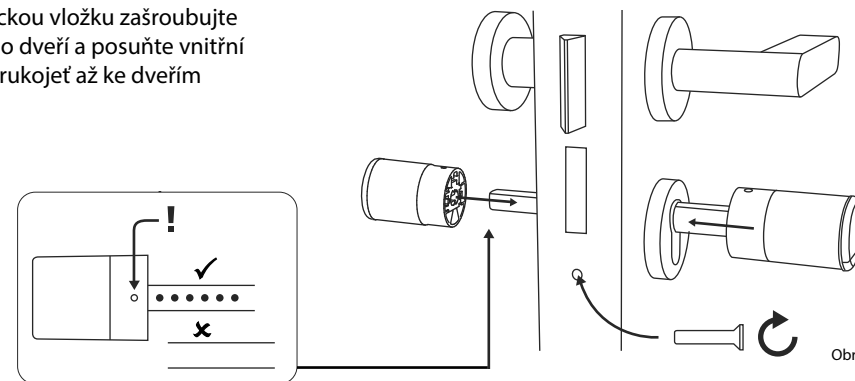

- ⑦ Fixační šrouby našroubujte zpět do obou rukojetí (obr. 10).

- ! **POZOR:** Ujistěte se, že je rukojeť od dveří vzdálena alespoň jeden milimetr.

Pozor: Použijte přitom dlouhou stranu šestihybného klíče. Šroubem otáčejte malou silou (max. utahovací moment cca 0,4 Nm) ve směru hodinových ručiček.

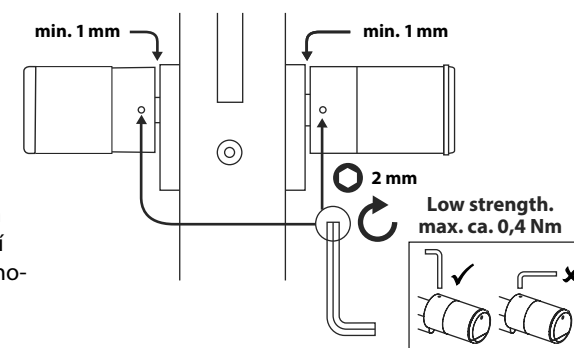

Obr. 10

- ⑧ Pokud jste tak ještě neučinili, odstraňte ochranný proužek baterie z příhrádky na baterie na vnitřní rukojeti (obr. 11).

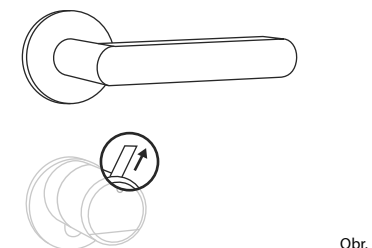

Montáž ENTRY 7711 Keypad PIN

Níže v textu je popsána montáž *ENTRY 7711 Keypad PIN*.

Při montáži máte na výběr ze dvou možností. Nástěnný držák *ENTRY 7711 Keypad PIN* můžete **příšroubovat** nebo **nalepit** přímo na zed.

Před zahájením montáže si pozorně přečtěte návod k montáži.

Montáž ENTRY 7711 Keypad PIN – test funkčnosti před montáží

- ! POZOR:**
Vzdálenost mezi cylindrickou vložkou a klávesnicí může být z technických důvodů maximálně čtyři metry. V závislosti na vnějších okolnostech se však maximální vzdálenost může lišit. Abyste se ujistili, že klávesnice v požadované poloze dobře funguje, měli byste ji **před montáží** nejprve vyzkoušet.

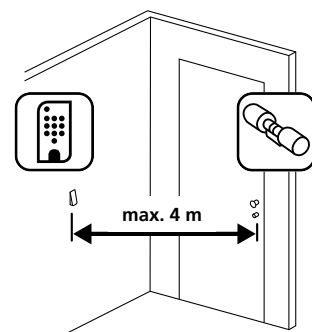

Obr. 1

- 1 Držte klávesnici na požadovaném místě montáže (obr. 1).
- 2 Zadejte kód správce nebo uživatelský kód a zkontrolujte, zda se cylindrická vložka aktivuje (obr. 2).

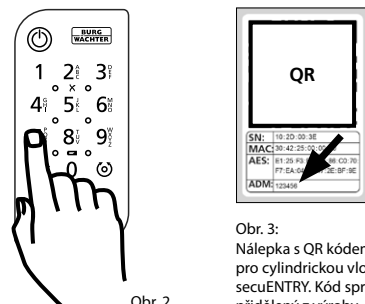

Obr. 3:
Nálepka s QR kódem pro cylindrickou vložku secuENTRY. Kód správce přidělený z výroby

- 3 Pokud lze vložku aktivovat, je síla signálu dostatečná a klávesnici můžete namontovat na požadované místo. Pokud ne, zkuste to znovu s menší vzdáleností mezi cylindrickou vložkou a klávesnicí.

Montáž ENTRY 7711 Keypad PIN – příšroubování

- 1 Vyrvejte tři otvory, viz rozměry na obrázku. Použijte vrták o průměru 6 mm (obr. 1).
- 2 Do otvorů vložte hmoždinky, které jsou součástí dodávky, a zašroubujte přiložené šrouby (obr. 2).

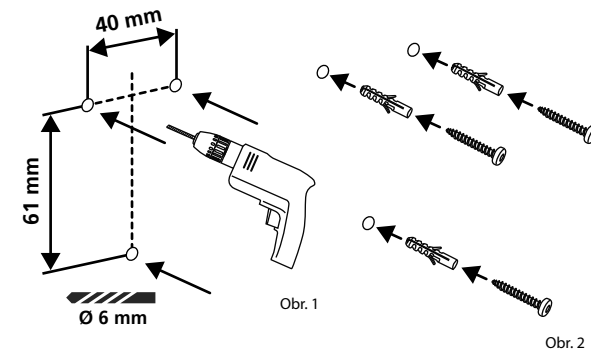

Obr. 1

Obr. 2

- 3 Šroubovákem Tx8 obsaženým k balení odstraňte šroub ze spodní části klávesnice a vytáhněte přihrádku na baterie směrem dolů (obr. 3).

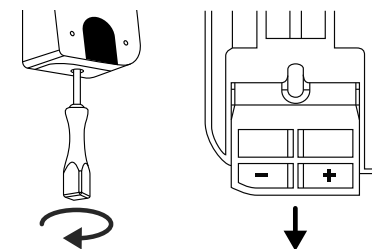

Obr. 3

- 4 Klávesnici umístěte klávesnici na hlavy šroubů, viz obrázek (obr. 4).

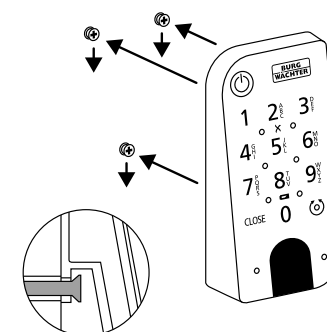

Obr. 4

- 5 Vložte přihrádku na baterie zpět do krytu a pevně ji příšroubojte (obr. 5).

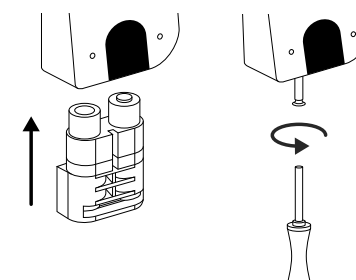

Obr. 5

Montáž ENTRY 7711 Keypad PIN – nalepení

- 1 Očistěte povrch, na který chcete klávesnici připevnit (obr. 6).

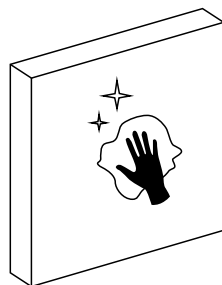

Obr. 6

- 2 Přiložené samolepicí podložky nalepte na místa znázorněná na obrázku a odlepte podkladové fólie (obr. 7).

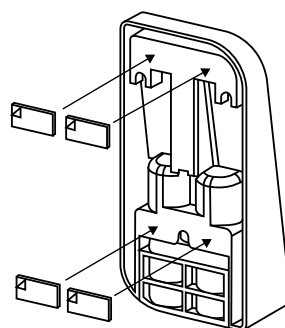

Obr. 7

- 3 Klávesnici přilepte do požadované polohy na stěnu (obr. 8).

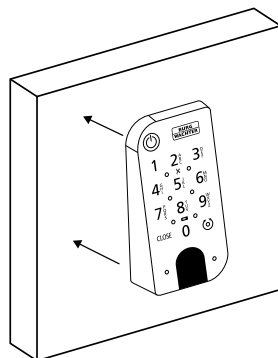

Obr. 8

- 4 Klávesnici přitiskněte na asi jednu minutu ke stěně (obr. 9).

- ! Pozor:**
Přitlačte pouze vnější strany krytu. Aby nedošlo k poškození elektroniky, netiskněte oblast klávesnice.

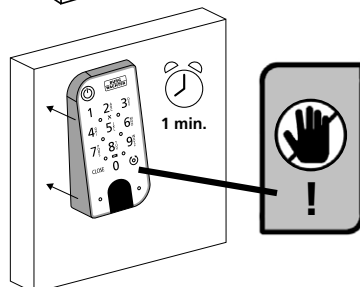

Obr. 9

Zobrazení stavu baterií a výměna baterií

Cylindrická vložka ENTRY 7600 CYL

Při každé aktivaci cylindrické vložky secuENTRY prostřednictvím aplikace BURGsmart se na displeji zobrazí příslušný stav baterií (obr. 1). Pokud jsou baterie v cylindrické vložce téměř vybité, co nejdříve je vyměňte.

- ! Upozornění:** Baterie jsou umístěny v rukojeti cylindrické vložky na **vnitřní straně** dveří. Pokud ignorujete stav baterií a baterie jsou zcela vybité, můžete cylindrickou vložku otevřít zvenčí již jen pomocí nouzového zámku. Příslušné pokyny najdete v kapitole „Otevření zámku secuENTRY pomocí nouzového zámku“ na straně 11.

Návod na výměnu baterií je uveden níže:

- 1 Přiloženým šroubovákem TX8 povolte šroub na vnitřní straně dveří, na předním konci rukojeti, a odklopte kryt. Šroub stačí vyšroubovat pouze tak, aby se kryt otevřel a šroub nevypadl. (Obr. 2).

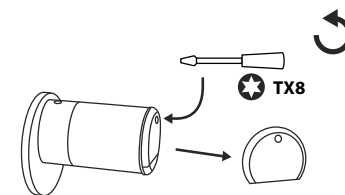

Obr. 1

- 2 Vyměňte staré baterie a řádně je zlikvidujte.

- ! Tip:** Pokyny pro správnou likvidaci naleznete na straně 16 tohoto návodu.

- 3 Vložte dvě nové baterie. Ujistěte se, že je polarita správná, viz obrázek (obr. 3).

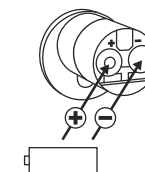

Obr. 3

- 4 Nasadte zpět přední kryt a pevně jej přišroubujte (obr. 4).

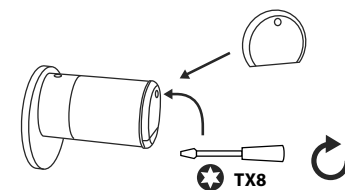

Obr. 4



Klávesnice ENTRY 7711 Keypad PIN

Systém sleduje napětí baterie klávesnice a cylindrické vložky. Jakmile napětí baterie dosáhne kritické hodnoty, je to signalizováno uživateli. Pokud na klávesnici svítí symbol udávající stav baterií (obr. 5), je třeba baterie co nejdříve vyměnit.

! Tip: Doporučujeme vždy vyměnit baterie v cylindrické vložce a klávesnici současně. Stav baterií cylindrické vložky však můžete kdykoli zkontrolovat i samostatně. Aktuální stav baterií se zobrazuje na hlavní obrazovce aplikace BURGsmart (obr. 6).

Návod na výměnu baterií je uveden níže:

1 Šroubovákem Tx8 (obr. 7), který je součástí dodávky, odstraňte šroub ze spodní části klávesnice a vytáhněte přihrádku na baterie směrem dolů (obr. 8).

2 Vyjměte staré baterie a řádně je zlikvidujte.

! Tip: Pokyny pro správnou likvidaci naleznete na straně 15 tohoto návodu.

3 Vložte dvě nové baterie. Dbejte na správnou polaritu, viz obrázek na pravé straně (obr. 9).

Vložte přihrádku na baterie zpět do krytu a pevně ji přišroubujte (obr. 10).

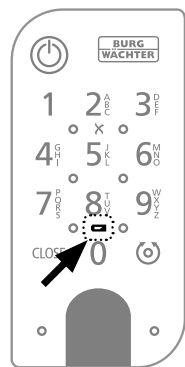

Obr. 5

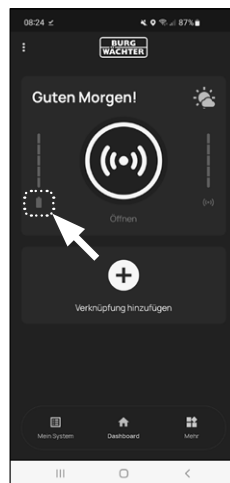

Obr. 6

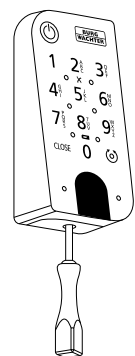

Obr. 7

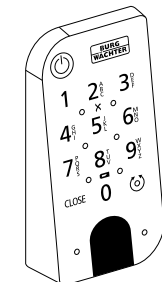

Obr. 8

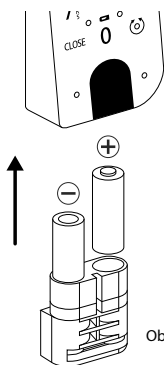

Obr. 9

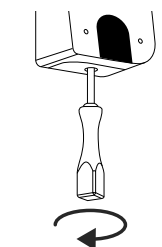

Obr. 10

Kompatibilita s ostatními produkty secuENTRY

Ať už se jedná o domovní dveře (i několikery), nebo o kompletní přístupový systém: S modulárním systémem secuENTRY si můžete snadno sestavit vlastní individuální zařízení.

Vaši cylindrickou vložku ENTRY 7600 CYL lze doplnit o následující komponenty:



Obr. 1

secuENTRY Keypad ENTRY 7711 PIN / 7712 FP

Pomocí klávesnice ENTRY 7711 Keypad PIN můžete odemknout a zamknout dveře pomocí šestimístního uživatelského kódu. U sady ENTRY 7712 Keypad FP navíc také otiskem prstu.

Tato sada ENTRY 7601 PIN již obsahuje klávesnici ENTRY 7711 Keypad PIN.

ENTRY 7711 PIN:
4003482507117

Další informace na našich webových stránkách:



www.burg.biz

ENTRY 7712 FP:
4003482507124

Další informace na našich webových stránkách:



www.burg.biz



Obr. 2

secuENTRY Keypad ENTRY 7722 FP

Klávesnice s displejem ENTRY 7722 FP umožňuje otevření pomocí šestimístního uživatelského kódu nebo otisku prstu.

ENTRY 7722 FP:
4003482507223

Další informace na našich webových stránkách:



www.burg.biz



Obr. 3

secuENTRY rádiový klíč ENTRY sE-Key 7713

Bezdrátový klíč ENTRY sE-Key 7713 slouží k otevření cylindrické vložky pouhým stisknutím tlačítka. Přenos je šifrován na vysoké úrovni zabezpečení (šifrování AES).

Číslo výroby:
4003482507131

Další informace na našich webových stránkách:



www.burg.biz



Obr. 4

secuENTRY transpondér ENTRY 7710 RFID

Moderní pasivní transpondér nabízí otevírání dveří s bezkontaktním přenosem dat.

Pozor: Pro použití s cylindrickou vložkou ENTRY 7600 CYL je navíc nutný doplňkový ENTRY 7174 RFID extender.

Číslo výroby:
4003482568200

Další informace na našich webových stránkách:



www.burg.biz



Obr. 5

secuENTRY doplňkový ENTRY 7174 RFID extendér

Čtečka pro RFID transpondér. Lze použít pro cylindrické vložky nebo, ve spojení s relé ENTRY 7171, pro externí elektronická zařízení.

Číslo výrobku:
4003482501740



Další informace na
našich webových
stránkách:

www.burg.biz



Obr. 6

secuENTRY doplňkové ENTRY 7171 relé

Řídicí jednotka pro spínání externích elektronických zařízení (rolovacích vrat, závor, světelných zdrojů atd.).

Číslo výrobku:
4003482506707



Další informace na
našich webových
stránkách:

www.burg.biz



Obr. 7

secuENTRY doplňkový ENTRY 5670 Bridge

Vaše nová svoboda: Otevírejte své dveře na cestách přes internet pomocí secuENTRY Bridge.

Číslo výrobku:
4003482562802



Další informace na
našich webových
stránkách:

www.burg.biz



Obr. 8

secuENTRY doplňkový ENTRY 7172 REMOTE

Pro automatické dálkové ovládání. Ovládání elektronických motorů garáží, poplašných systémů atd.

Číslo výrobku:
4003482501726



Další informace na
našich webových
stránkách:

www.burg.biz



Obr. 9

secuENTRY software pro Windows ENTRY 7750 Software Light

Umožňuje pohodlnou správu až 15 uživatelů a 8 zámků.

Číslo výrobku:
4003482507506



Další informace na
našich webových
stránkách:

www.burg.biz



Obr. 10

secuENTRY software pro Windows ENTRY 7783 Software Pro

Speciálně navrženo pro firmy a úřady. Toto řešení spravuje až 2 000 uživatelů a až 1 000 dveří na jednoho mandanta (databáze) nebo až 500 dveří v hotelovém režimu.

Číslo výrobku:
4003482507834



Další informace na
našich webových
stránkách:

www.burg.biz

Záruka

Abychom vám mohli dodat bezchybně fungující a vysoce kvalitní produkt a poskytnout optimální servis a opravy, je nutné, abyste předali vadné nebo nefunkční přístroje společně s platným kódem správce / QR kódem (kódy) a originálním dokladem o zakoupení vašemu prodejci.

Při vrácení na základě vašeho práva na zrušení objednávky musí být navíc všechny části zařízení v továrním nastavení. V případě nerespektování těchto požadavků záruka zaniká.

Likvidace zařízení

Vážení zákazníci,

pomozte prosím zabránit vzniku odpadu. Rozhodnete-li se toto zařízení někdy zlikvidovat, myslete prosím na to, že mnohé z jeho součástí jsou vyrobené z recyklovatelných materiálů.



Upozorňujeme na skutečnost, že elektrická a elektronická zařízení a baterie nepatří do domovního odpadu, ale je nutné je třídít, resp. likvidovat odděleně. Informujte se na příslušném úřadě ve vašem městě/obci, kde najdete sběrné místo pro baterie a elektroodpad.



Společnost BURG-WÄCHTER KG tímto prohlašuje, že toto zařízení je ve shodě se směrnicemi 2014/53/EU (RED) a 2011/65/EU (RoHS).

Úplné znění EU prohlášení o shodě je dostupné na následující internetové adrese: <https://burg.biz/pages/eu-konformitaetserklaerung>

Vyhrazujeme si právo na tiskové a sazečské chyby a technické změny.



secuENTRY easy
ENTRY 7601 PIN

BURG-WÄCHTER KG

Altenhofer Weg 15
58300 Wetter
Německo

www.burg.biz

BD první nastavení ENTRY easy 7601 PIN CS HBG/SWI 080923

www.burg.biz