



**BURG
WÄCHTER**

secu **ENTRY** home

Prvotné nastavenie secuENTRY Set ENTRY home 5001 PIN

sk



Nastavenie pomocou
aplikácie
BURGsmart

BURG-WÄCHTER KG
Altenhofer Weg 15
58300 Wetter
Germany



Video návody

Nastavenie a prevádzka komponentov systému SecuENTRY je jednoducho vysvetlená. Postupujte podľa QR kódu alebo prejdite na stránku...

<https://t1p.de/burgsmart-app>

Obsah

sk Slovenčina 2

Ďalšie jazyky na stránke:

www.burg.biz

Further languages at:

www.burg.biz

Predslov

Vážená zákazníčka,
vážení zákazníci,

ďakujeme, že ste sa rozhodli pre súpravu secuENTRY ENTRY 5001 PIN, ktorá obsahuje cylindrickú vložku *ENTRY 5000 CYL* a klávesnicu *ENTRY 7711 Keypad PIN*.

Systém bol vyvinutý podľa najnovších technických možností v Nemecku a spĺňa aktuálne vysoké požiadavky na bezpečnosť.

Elektronická cylindrická vložka *ENTRY 5000 CYL* sa môže bezproblémovo vsadiť do akýchkoľvek dverí so zapusteným zámkom do hrúbky dverí 118 mm (59/59 mm, merané v strede montážnej skrutky) bez akéhokoľvek vrtania alebo rozkladania káblov a je určená na nové inštalácie aj dodatočné vybavenie. Cylindrická vložka *ENTRY 5000 CYL* sa môže pripevniť na domové a interiérové dvere.

Klávesnica *ENTRY 7711 Keypad PIN* vám umožňuje odomkyvanie a zamykanie dverí pomocou 6-miestneho kódu používateľa. Klávesnica *ENTRY 7711 Keypad PIN* sa podľa vašich preferencií a okolností môže inštalovať až do vzdialenosti približne štyroch metrov okolo uzamykacej jednotky.

Systém *ENTRY 5000 CYL* sa nastavuje a obsluhuje prostredníctvom bezplatnej aplikácie pre smartfóny *BURGsmart**. Prenos sa uskutočňuje bezdrôtovo; cylindrická vložka používa modernú funkciu Bluetooth 5.2 Standard.

* Cylindrickú vložku je možné alternatívne ovládať aj diaľkového kľúča *ENTRY sE-Key 7713* (k dispozícii voliteľne). Avšak na nastavenie je vždy nutná aplikácia *BURGsmart*.

! Dôležité:

- Kým začnete s inštaláciou, prečítajte si celý návod na obsluhu.

Prajeme vám veľa radosti s vašim novým uzamykacím systémom!

www.burg.biz

Obsah súpravy

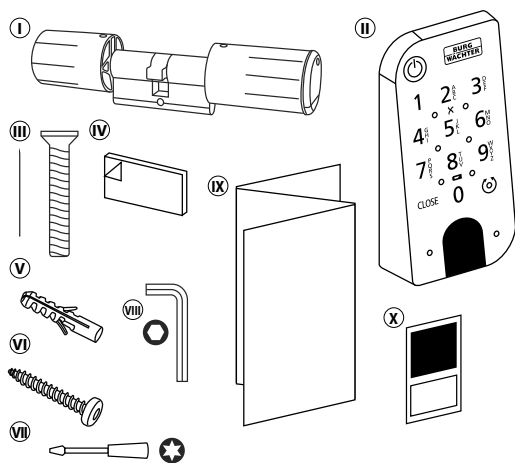

Obr. 1

①	Cylindrická vložka ENTRY 5000 CYL
②	Klávesnica ENTRY 7711 Keypad PIN
③	Montážna skrutka
④	Lepiace podložky (4x)
⑤	Hmoždinky (3x)
⑥	Skrutky (3x)
⑦	Skrutkovač TX8
⑧	Kľúč na šesťhrannú maticu veľ. 2
⑨	Stručný návod na obsluhu, ako aj pokyny týkajúce sa záruky a likvidácie
⑩	Nálepka s QR kódom

QR kód/kód správcu

QR kódy (I) sa vyžadujú neskôr pri nastavovaní súpravy prostredníctvom aplikácie BURG-WÄCHTER BURGsmart (obr. 1).

Z výroby sa súpravy dodávajú s náhodným kódom správcu (II) (obr. 1), preto nie je zmena kódu nevyhnutne potrebná.

! Pozor: QR kódy ani z výroby generovaný kódy správcu sa neukladajú zo strany spoločnosti BURG-WÄCHTER. V prípade straty nie je možné vyžadovať obnovenie. Nálepky s QR kódom priložené k súprave si dobre uschovajte. Odporúčame vám aj odфотографovať nálepku a dodatočne ju digitálne archivovať.

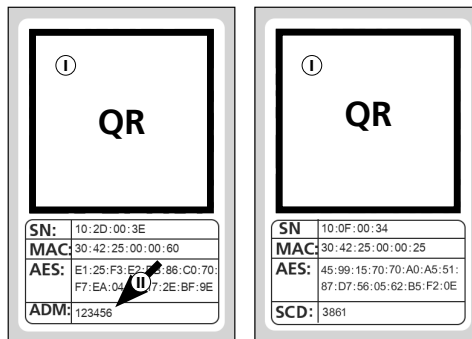

Nálepka s QR kódom pre **cylindrickú vložku**

Nálepka s QR kódom pre **klávesnicu**

Obr. 1

Technické údaje – cylindrická vložka ENTRY 5000 CYL

Napájanie jednotky cylindrickej vložky	2x alkalické batérie Mignon LR6 AA
Prípustné okolité podmienky	-15 °C /+50 °C/až 95 % rel. vlhkosť vzduchu (nekondenzujúca)
Rádiové spojenie štandard	Bluetooth 5.2 LE
Vysielač výkon	≤ 10 dBm
Frekvenčný rozsah	2,4 – 2,483 GHz
Dosah	cca 4 m
Počet prístupových médií	1 kód (správca) + 5 kľúčov sE-Keys* alebo 5 pripojení BURGsmart
Doby blokovania	Po 3-násobnom nesprávnom zadaní kódu 1 minútu, potom vždy 3 minúty

! Upozornenie: Vďaka integrovanému zámku proti neoprávnenej manipulácii sa zadávanie zablokuje po dobu jednej minúty po troch nesprávnych pokusoch o zadanie otváracieho médiá. Po štvrtom nesprávnom zadaní sa cylindrická vložka zablokuje vždy na tri minúty.

Technické údaje – klávesnica ENTRY 7711 Keypad PIN

Napájanie jednotky klávesnice	2x alkalické batérie Mignon LR6 AA
Prípustné okolité podmienky	-15 °C /+50 °C/až 95 % rel. vlhkosť vzduchu (nekondenzujúca)
Rádiové spojenie štandard	Bluetooth 5.2
Vysielač výkon	≤ 10 dBm
Frekvenčný rozsah	2,4 – 2,483 GHz
Dosah	cca 4 m
Trieda ochrany proti poveternostným vplyvom (trieda IP)	IP53

* Diaľkový kľúč ENTRY sE-Key 7713 k dispozícii voliteľne.

Klávesnica ENTRY 7711 Keypad PIN

Klávesnicou *ENTRY 7711 Keypad PIN* sa môžu ovládať elektronické cylindrické vložky secuENTRY spoločnosti BURG-WÄCHTER. Komunikácia medzi klávesnicou a profilovou cylindrickou vložkou je šifrovaná 128-bitovým AES.

Tlačidlá slúžia na ovládanie podsvieteného poľa klávesnice. Tým sa klávesnica jednoducho ovláda aj pri zhoršených svetelných podmienkach.

Klávesnica *ENTRY 7711 Keypad PIN* ponúka možnosť otvárania a zatvárania dverí 6-miestnym PIN kódom (= 1 milión číselných kombinácií).

Zo všetkých strán je klávesnica odolná proti striekajúcej vode podľa certifikácie IP53.

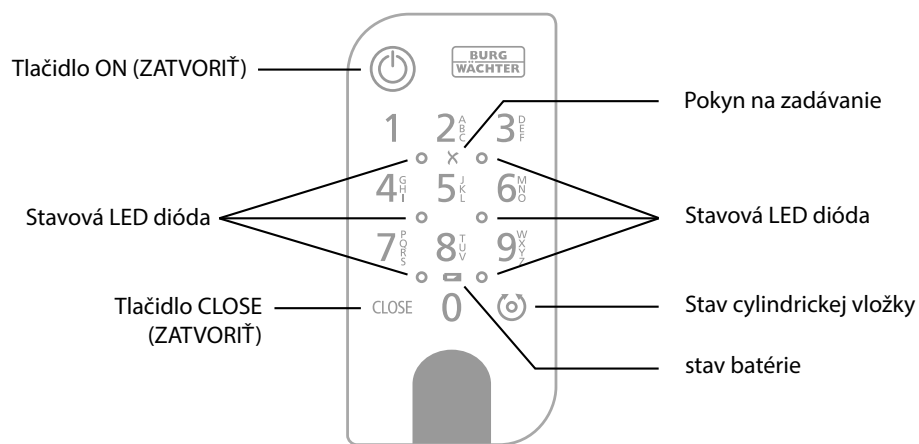

Obr. 1

	Tlačidlo ON (ZATVORIŤ)	Aktivuje klávesnicu. V histórii cylindrickej vložky secuENTRY sa generuje záznam „Otvorené“ (tlačidlo ON) alebo „Zatvorené“ (tlačidlo CLOSE). Tak sa môžu rozlišovať procesy „Otvoriť“ a „Zatvoriť“ v histórii.
	Tlačidlo CLOSE (ZATVORIŤ)	
	Chybové hlásenie	Pri zadaní neplatnej číselnej kombinácie alebo pri výskyte všeobecných chýb sa rozsvietia obe LED diódy vedľa symbolu X.
	stav batérie	Systém sleduje stav napätia batérie klávesnice a cylindrickej vložky. Pokiaľ stav napätia batérie dosiahne kritickú oblasť, upozorní používateľa. Keď sa rozsvieti symbol stavu batérie, musia sa batérie čo najskôr vymeniť.
	Stav cylindrickej vložky	Ak je zadaná číselná kombinácia správna, rozsvieti sa symbol stavu cylindrickej vložky a dvere sa môžu odomknúť alebo uzamknúť.
	Stavová LED dióda	Keď sa klávesnica nachádza v režime programovania (pozrite kapitolu nižšie), LED diódy sa rozsvetujú postupne v smere hodinových ručičiek.

Uvedenie klávesnice do režimu programovania

Ak je počas nastavovania potrebné uviesť klávesnicu do režimu programovania, prečítajte si túto kapitolu. Umiestnite smartfón a klávesnicu na dosah funkcie Bluetooth a vykonajte tieto kroky.

- Keď dosiahnete pohľad zobrazený na obrázku (obr. 1), na chvíľu odložte bokom smartfón a uveďte klávesnicu do režimu programovania podľa týchto krokov.

! Pozor: Aby sa mohol uskutočniť prenos údajov medzi smartfónom a klávesnicou, smartfón musí byť počas tohto kroku v priamej blízkosti klávesnice (na dosah funkcie Bluetooth)

- Aktivujte klávesnicu tlačidlom ON (obr. 2).

- Na klávesnici napíšte dodaný bezpečnostný kód (SCD).

! Upozornenie: Bezpečnostný kód sa nachádza na priloženej nálepke s QR kódom (obr. 3).

! Poznámka: Bezpečnostný kód (SCD) slúži ako ochrana proti neoprávnenej manipulácii a odcudzeniu

- Stlačte a podržte tlačidlo CLOSE (ZATVORIŤ) na päť sekúnd (obr. 4), kým sa na klávesnici postupne nerozsvietia signalizačné LED diódy v smere hodinových ručičiek (obr. 5).

- Klávesnica je teraz v režime programovania. Ďalšie kroky zrealizujte znova na smartfóne (obr. 6).

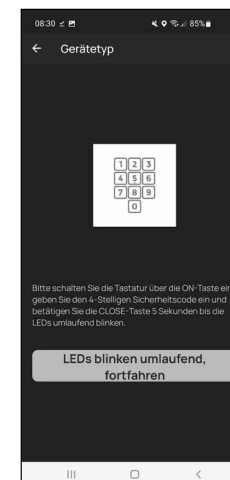

Obr. 1

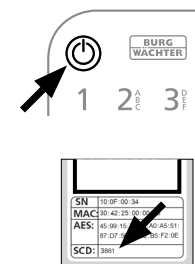

Obr. 2

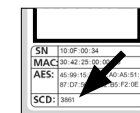

Obr. 3

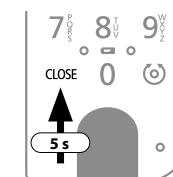

Obr. 4

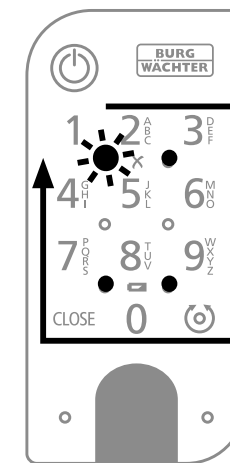

Obr. 5

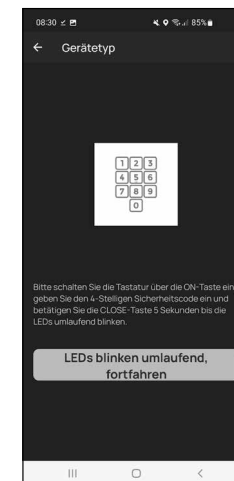

Obr. 6

Uvedenie do prevádzky ENTRY home 5001 PIN

- 1 Za účelom nastavenia uzamykacieho systému si musíte najprv stiahnuť aplikáciu *BURGsmart*. Túto aplikáciu môžete nájsť v obchode iOS App Store a Google Play (obr. 1).



Obr. 1

- ! **Upozornenie:** Na tento návod sa použila verzia aplikácie *BURGsmart* pre systém Android. Verzia iOS sa môže vizuálne mierne odlišovať, ale pracovné kroky sú identické.

- 2 Pri prvom otvorení aplikácie sa zobrazia licenčné podmienky pre používanie aplikácie. Prečítajte si ich a potvrdte ich tlačidlom „OK“ v pravom dolnom rohu (obr. 2).

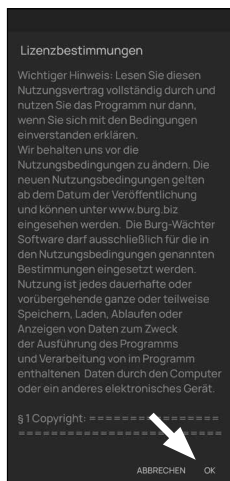

Obr. 2

- 3 Uvedte svoje meno a e-mailovú adresu (obr. 3).

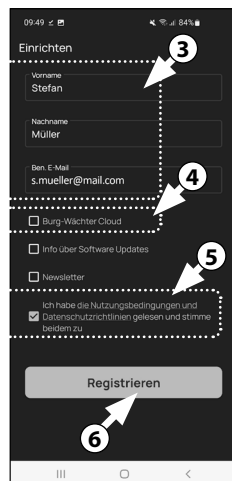

Obr. 3

- 4 Vyberte bod: „BURG-WÄCHTER Cloud“, tento nie je potrebný pre nastavenie, a preto sa môže teraz zanedbať (obr. 3). Vysvetlenie k tejto téme nájdete v hlavnom návode na našej webovej lokalite (pozri odkaz na titulnej strane).

- 5 Prečítajte si podmienky používania a zásady ochrany osobných údajov a odsúhlaste ich (obr. 3).

- 6 Ťknite na možnosť „Registrovat“ (obr. 3).

- ! **Upozornenie:** Otvorí sa okno s e-mailom s predlohou e-mailu, ktorú môžete použiť na poslanie registračných údajov na zadanú e-mailovú adresu. Túto predlohu budete potrebovať napr. v prípade používania softvéru SecuENTRY Windows. Pre tu opísané nastavenie však nie je potrebná. V prípade potreby môžete údaje neskôr opätovne vyvolať v aplikácii.

- 7 Zobrazí sa hlavná obrazovka aplikácie *BURGsmart*. Otvorte ponuku „Můj systém“ v ľavom dolnom rohu (obr. 4).

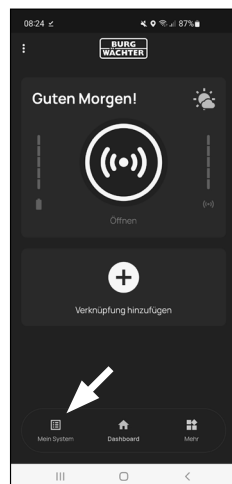

Obr. 4

I – Používateľ

- 1 Ťknite na prvý bod ponuky „I – Používateľ“ (obr. 1).
- 2 Uvidíte zoznam už vytvorených používateľov. Prvému používateľovi sa už automaticky vytvoril profil používateľa s otváraním zámku prostredníctvom smartfónu. Ťknite naň (I) (obr. 2).

- ! **Upozornenie:** Alternatívne môžete teraz vytvoriť aj nový, ďalší profil používateľa. Za týmto účelom ťknite na symbol „+“ v pravom hornom rohu (II) (obr. 2).

- 3 Prejdete na prehľad údajov používateľa. Pokiaľ ste vytvorili nového používateľa, najprv uveďte jeho meno a priezvisko (I) (obr. 3).

Údaje používateľa

V tomto odseku môžete uložiť požadované otváracie médium pre používateľa (II) (Obr. 3). Profil prvého používateľa bol automaticky nastavený na otváranie zámku pomocou smartfónu (III) (obr. 3).

- ! **Upozornenie:** Pri súčasnom nastavení PIN kódu ENTRY 5001 nie je možné žiadne iné otvorenie zámku správca, nie je možné použiť žiadny ďalší kód používateľa nemôže byť uložený. Rovnako nie je možné uložiť žiadny RFID tag alebo odtlačok prsta.

Máte možnosť uložiť až 5 rádiových kľúčov sE-Key (k dispozícii samostatne) a ďalších smartfónov ako elektronických kľúčov pre ďalších používateľov. Postupujte podľa pokynov v nasledujúcich krokoch.

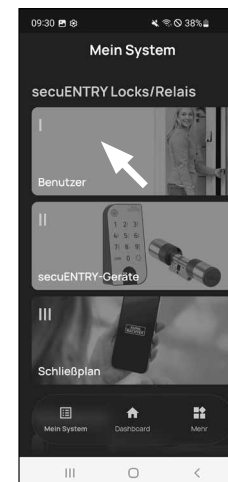

Obr. 1

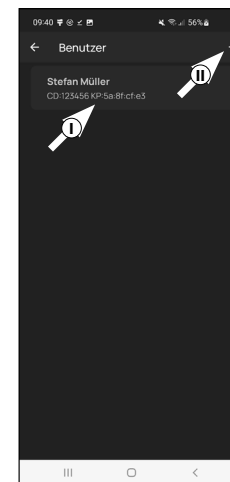

Obr. 2

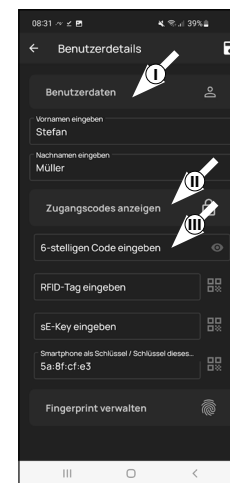

Obr. 3

Prístupové údaje | Zadanie kľúča sE-Key

- Na tomto mieste môžete uložiť rádiový kľúč *ENTRY sE-Key 7713* (voliteľne k dispozícii) (I) (Obr. 4). Pokyny na jeho nastavenie nájdete v návode na obsluhu rádiového kľúča.

! Poznámka: S touto sadou *ENTRY home 5001 PIN* môžete uložiť až päť sE-Key (spolu jeden kód správcu + päť ďalších otváracích médií).

Prístupové údaje | Smartfón ako kľúč

! Poznámka: Profil používateľa Otvorenie zámku pomocou smartfónu bolo automaticky uložené do používateľského profilu správcu (II) (obr. 4). Pre ďalších používateľov môžete do tohto poľa uložiť ďalší smartfón ako elektronický kľúč. Pokyny k tomu nájdete v hlavnom návode na našej webovej stránke (pozri odkaz na titulnej strane).

! Poznámka: S touto sadou *ENTRY home 5001 PIN* môžete ako elektronický kľúč zadať až päť smartfónov, až päť smartfónov ako elektronických kľúčov (celkovo jeden kód správcu + päť ďalších otváracích médií).

Správa odtlačkov prstov

! Upozornenie: Cylindrické vložky *5000 CYL* v tejto súprave nie je možné používať s klávesnicou na odtlačky prstov (IV) (Obr. 3).

Môžete použiť klávesnicu s pinovým kódom *ENTRY 7711 PIN* klávesnica, ktorá je súčasťou súpravy otvoriť cylindrickú vložku pomocou kódu správcu.

! Upozornenie: Pokiaľ by ste chceli zadať otváracie médiá pre iných používateľov, vráťte sa o jednu ponuku naspäť a vyberte požadovaného používateľa (obr. 7). Pre tohto používateľa opakujte kroky uvedené v tejto kapitole.

- Teraz môžete opustiť ponuku (*I – Používateľ*). Vráťte sa naspäť do ponuky „*Môj systém*“ (obr. 8).

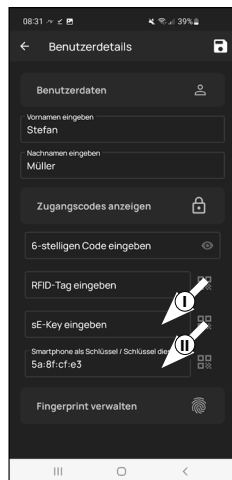

Obr. 4

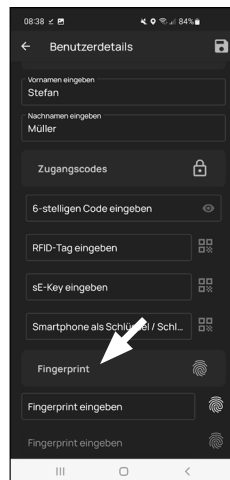

Obr. 5

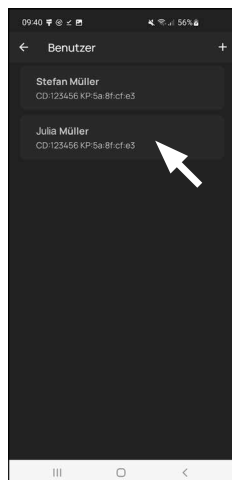

Obr. 7

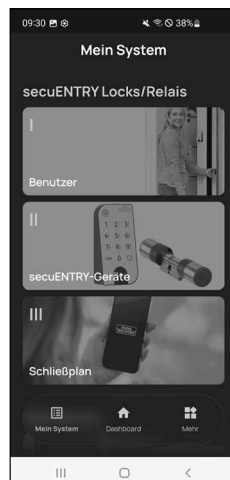

Obr. 8

II – Zariadenia secuENTRY

- Ťknite na druhý bod ponuky „*II – Zariadenia secuENTRY*“ (obr. 1).
- Aplikácia zobrazí zoznam už zaregistrovaných cylindrických vložiek. Pri prvotnom nastavení je zoznam prázdny. Za účelom nastavenia novej cylindrickej vložky ťknite na symbol „+“ umiestnený vpravo hore (obr. 2).

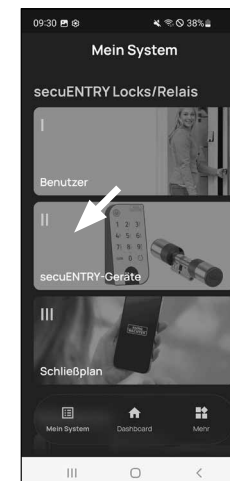

Obr. 1

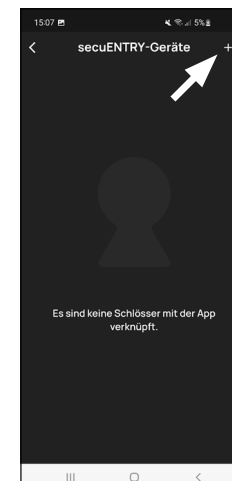

Obr. 2

- Budete vyzvaní, aby ste naskenovali dodaný QR kód pre cylindrickú vložku prostredníctvom fotoaparátu smartfónu. QR kód sa nachádza na nálepke, ktorá je priložená k obalu (obr. 3).

! Pozor: K súprave sa dodávajú dve nálepky s kódmi QR, jedna na cylindrickú vložku a druhá na klávesnicu. Kód QR, ktorý je teraz potrebný pre cylindrickú vložku, rozpoznať podľa kódu správcu v spodnej časti nálepky, s označením „ADM“ (obr. 3).

- Ťknite na možnosť „*Ďalej*“ (obr. 4). Prípadne budete vyzvaní na potvrdenie prístupu aplikácie k fotoaparátu.

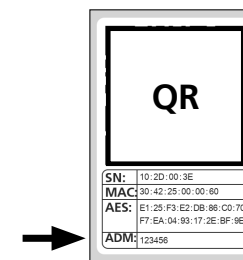

Obr. 3
Nálepka s QR kódom pre cylindrickú vložku

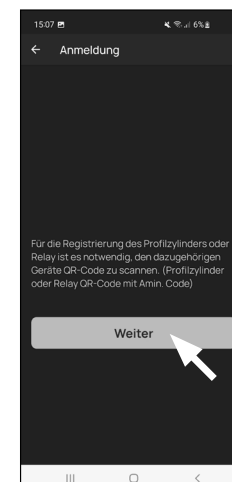

Obr. 4

5 Otvorí sa okno záznamu fotoaparátu. Naskenujte QR kód.

6 Následne sa zobrazí hlásenie s údajmi o vašej cylindrickej vložke, ktoré potvrdíte tlačidlom „OK“ vpravo dole (obr. 5).

7 V nasledujúcom okne budete požiadaní o zadanie názvu pre cylindrickú vložku. Pri použití viacerých cylindrických vložiek a komponentov secuENTRY odporúčame cylindrickú vložku pomenovať tak, aby ste dokázali priamo rozpoznať, o ktorú cylindrickú vložku ide a kde sa nachádza alebo kde je nainštalovaná. V príklade v tomto návode sa cylindrická vložka nazýva „Cylindrická vložka hlavných dverí“. Potvrdíte názov možnosťou „OK“ (obr. 6).

8 Budete upozornení, že môžete zmeniť svoj kód správcu. Pretože už pri doručení ste získali náhodne generovaný kód správcu, tento krok je len voliteľný. Môžete ho preskočiť možnosťou „Preskočiť“ (obr. 7).

! Upozornenie: Náhodne generovaný kód správcu nájdete na priloženej nálepke s QR kódom v časti „ADM“. Kedykoľvek neskôr môžete zmeniť kód správcu. Vysvetlenie k tomu nájdete v hlavnom návode na našej webovej lokalite (pozri odkaz na titulnej strane).

9 Aby klávesnica prijala informáciu o tom, ktorú cylindrickú vložku má ovládať, musí byť táto cylindrická vložka dostupná a priradená v aplikácii.

V následnej ponuke (obr. 8) máte k dispozícii tieto dve možnosti výberu:

- „Prepojiť klávesnicu“: Už ste v aplikácii nastavili klávesnicu a chcete ju nanovo prepojiť.
- „Preskočiť“: Vykonať tento krok neskôr.

! Upozornenie: S touto sadou ENTRY 5001 PIN je klávesnica nastavená a pripojená k uzamykacej vložke už z výroby. Túto položku ponuky preto môžete preskočiť a pokračovať priamo nasledujúcou kapitolou.

10 Klepnite na „Preskočiť“ (obr. 8).

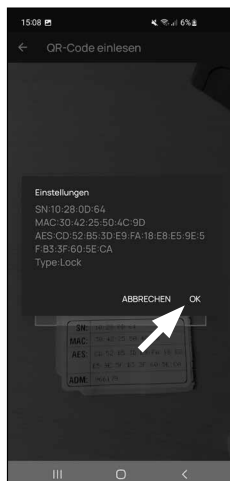

Obr. 5

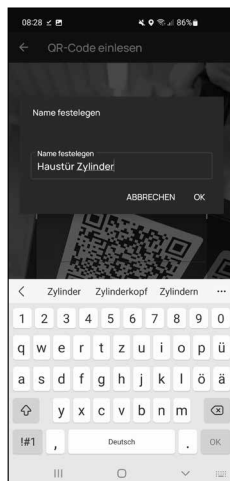

Obr. 6



Obr. 7

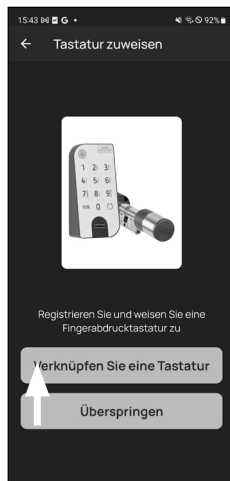

Obr. 8

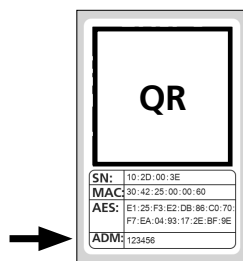

Obr. 9
Nálepka s QR kódom pre cylindrickú vložku

III – Plán uzamknutia

1 V tejto ponuke určíte, ktorý používateľ môže otvoriť ktorý zámok ako plán uzamknutia. Údaje sa následne prenesú do cylindrickej vložky.

2 Otvorte ponuku „Môj systém“ (I) (obr. 1)

3 Ťuknite na tretí bod ponuky „III – Plán uzamknutia“ (II) (obr. 1).

4 Uvidíte tabuľku, ktorá sa skladá z vytvorených cylindrických vložiek (horizontálne) a nastavených používateľov (vertikálne) (obr. 2). Označte teraz miesto, kde chcete príslušného používateľa oprávniť na používanie daného zámku (I) (obr. 2) a potom ťuknite na tlačidlo „Uložiť zmeny“ (II) (obr. 2).



Obr. 1

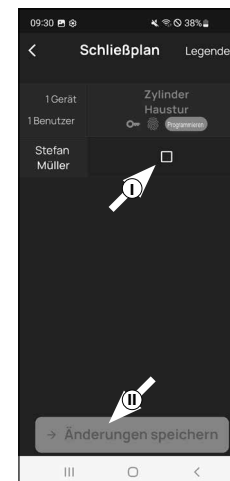

Obr. 2

! Pre informácie: Táto tabuľka sa stáva zaujímavou, keď máte niekoľko cylindrických vložiek a používateľov. Potom môžete v jednom kroku a prehľadne určiť, kto má prístup ku ktorej cylindrickej vložke. Na obr. 3 vidíte príklad, ako môže vyzeráť vyplnená tabuľka s príslušnými cylindrickými vložkami a používateľmi.

! Pozor: Kvôli nasledujúcemu kroku musia byť smartfón, klávesnica a cylindrická vložka v priamej blízkosti (na dosah funkcie Bluetooth).

5 Ak sa v pláne uzamknutia vykonajú zmeny, objaví sa zobrazenie príslušnej cylindrickej vložky červenou farbou a doplní sa tlačidlom „Programovať“. Aplikácia vás informuje o tom, že sa nastavenia ešte nepreniesli do cylindrickej vložky. Ak to chcete urobiť, ťuknite na červené tlačidlo „Programovať“ pri danej cylindrickej vložke (obr. 4).

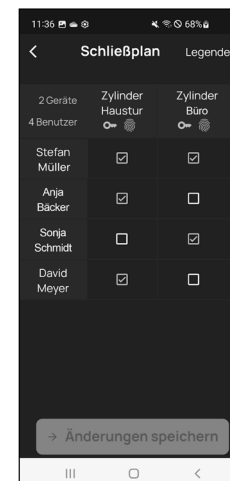

Obr. 3



Obr. 4

- 6) Budete požiadaní o overenie prostredníctvom kódu správcu. Zadajte ho a potvrdte tlačidlom „OK“ (obr. 5).

! Upozornenie: Kód správcu z výroby nájdete na nálepke s QR kódom pre cylindrickú vložku s označením „ADM“ (obr. 9).

- 7) Po krátkej chvíli dostanete spätné hlásenie, že sa údaje preniesli. Potvrdte prostredníctvom „OK“.

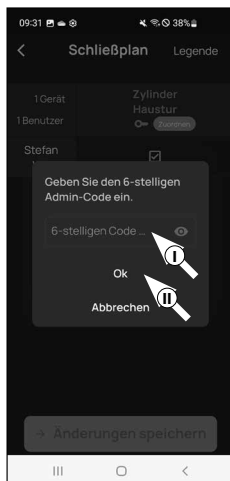

Obr. 5

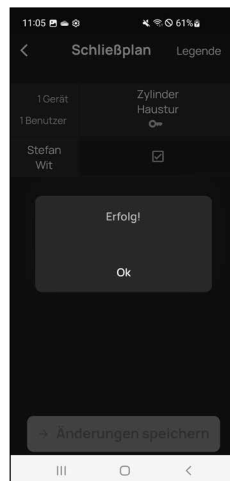

Obr. 6

Teraz je nastavenie dokončené.

Keď neskôr chcete integrovať ďalšie komponenty do systému, zmeniť prístupové údaje alebo vytvoriť ďalších používateľov, opakujte kroky v daných kapitolách.

Nezabúdajte: Všetky zmeny a doplnenia sa realizujú v aplikácii a potom sa musia preniesť do daného komponentu secuENTRY. V každom prípade si musíte prejsť túto poslednú kapitolu „Plán uzamknutia“ (strana 8), aby sa zmeny použili vo vašich komponentoch.

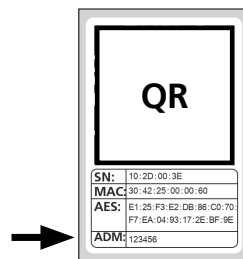

Obr. 7
Nálepka s QR kódom pre cylindrickú vložku

Používanie cylindrickej vložky a klávesnice

Odstráňte ochranné pružky batérie z cylindrickej vložky (obr. 1) a klávesnice (obr. 2), aby ste ich mohli použiť.

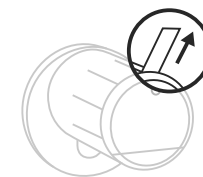

Obr. 1

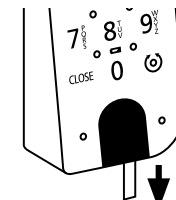

Obr. 2

Otvorenie zámku secuENTRY

Pokiaľ ste nastavili dané otváracie médiá podľa tohto návodu, súprava ENTRY 5001 PIN vám umožní otvoriť zámok pomocou aplikácie BURGsmart alebo klávesnice s kódom používateľa alebo odtlačkom prsta.

Otvorenie zámku secuENTRY pomocou aplikácie BURGsmart

Ak chcete otvoriť cylindrickú vložku ENTRY 5000 CYL a tým aj dvere, postupujte nasledovne:

- 1) Otvorte aplikáciu BURGsmart a stlačte tlačidlo „ACCESS“ v strede (obr. 1).

! Upozornenie: Aplikácia BURGsmart je naprogramovaná tak, že pri použití viacerých ako jednej cylindrickej vložky sa automaticky nastaví na tú cylindrickú vložku, ktorá sa nachádza najbližšie k smartfónu. To znamená, že každú z vašich cylindrických vložiek môžete otvoriť tlačidlom „ACCESS“.

- 2) Teraz je cylindrická vložka uvoľnená a zámok môžete otvoriť (obr. 2) alebo zamknúť (obr. 3).

! Upozornenie: Podľa dorazu dverí môže byť smer otáčania príp. obrátený.

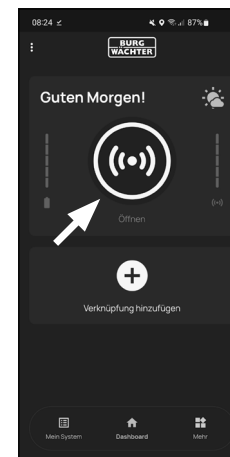

Obr. 1

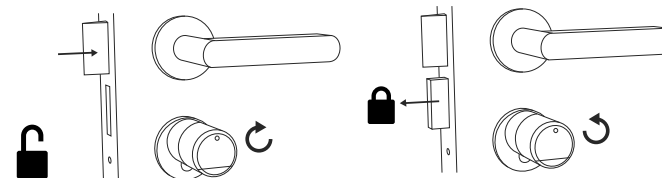

Obr. 2

Obr. 3

Otvorenie zámku secuENTRY pomocou klávesnice (kód používateľa)

- 1 Aktivujte klávesnicu stlačením tlačidla ON (Zap.) alebo tlačidla CLOSE (ZATVORIŤ) (I) (obr. 4).

V histórii cylindrickej vložky sa generuje záznam „Otvorené“ (tlačidlo ON) alebo „Zatvorené“ (tlačidlo CLOSE). Tak sa môžu rozlišovať procesy „Otvoriť“ a „Zatvoriť“ v histórii.

- ! **Upozornenie:** Ďalšie podrobnosti k téme funkcie histórie nájdete v hlavnom návode na našej webovej lokalite (pozri odkaz na titulnej strane).

- 2 Zadajte svoj 6-miestny kód správcu alebo naprogramovaný kód používateľa (II) (obr. 4).

- ! **Upozornenie:** Ďalšie podrobnosti k témam kód správcu a používateľa nájdete v kapitolách „QR kód/kód správcu“ na strane 2 a „Vytvorenie a správa používateľov“ na strane 7, ako aj v hlavnom návode na našej webovej lokalite (pozri odkaz na titulnej strane).

- 3 Ak je zadaná číselná kombinácia správna, rozsvieti sa symbol stavu cylindrickej vložky () a dvere sa môžu odomknúť (obr. 5) alebo uzamknúť (obr. 6).

- ! **Upozornenie:** Podľa dorazu dverí môže byť smer otáčania príp. obrátený.

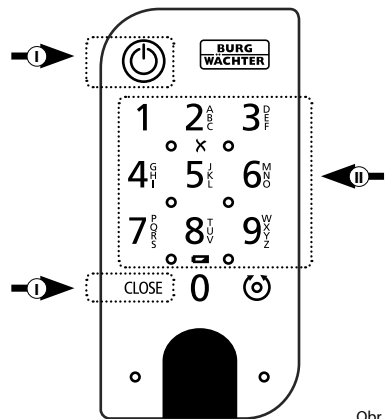

Obr. 4

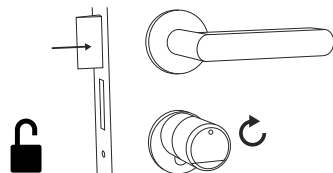

Obr. 5

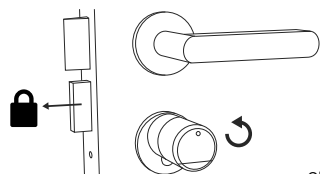

Obr. 6

Montáž cylindrickej vložky ENTRY 5000 CYL

Nasledujúca časť vysvetľuje montáž cylindrickej vložky ENTRY 5000 CYL. Pred montážou si pozorne prečítajte návod na montáž.

- 1 Odstráňte prítomnú vložku zámku dverí tak, že uvoľníte montážnu skrutku vo dverách a vložku vyťahujete s vloženým kľúčom (obr. 1).

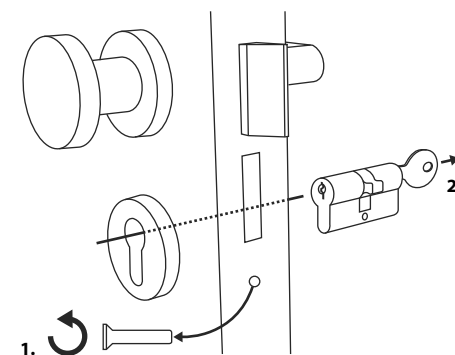

Obr. 1

- 2 Uvoľnenie a upevnenie vonkajšej a vnútornej guľe sa realizuje pomocou integrovanej závrtné skrutky v otočnej guľe. Priloženým kľúčom na šesťhrannú maticu uvoľníte obe závrtné skrutky v oboch guľach (obr. 2).

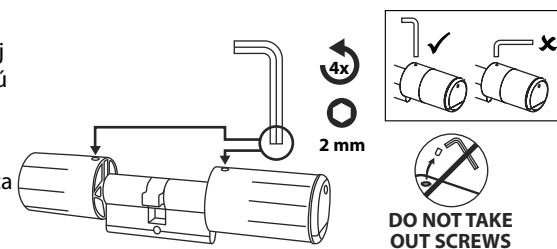

Obr. 2

- ! **Pozor:** Použite pritom dlhú stranu kľúča na šesťhrannú maticu. Štyrikrát otočte skrutku proti smeru hodinových ručičiek. Neodstráňte skrutky z guľe.

- 3 Kompletne odtiahnite guľu na vonkajšej strane a guľu na vnútornej strane čo najviac smerom dozadu (obr. 3).

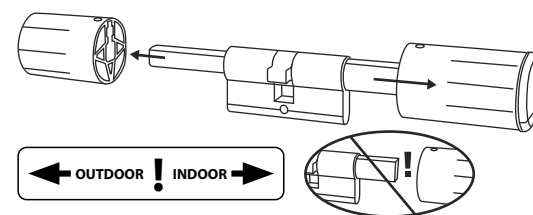

Obr. 3

- ! **Tip:** Hlavica na vnútornej strane je väčšia ako kľučka na vonkajšej strane.

- ! **Pozor:** Guľu na vnútornej strane nesmiete stiahnuť. Nesnažte sa ju uvoľniť silou, pretože vytrhnutím guľe z hriadeľa sa zničí elektronika. Závrtná skrutka slúži ako poistka proti stiahnutiu.

- ④ Vsuňte cylindrickú vložku do zapusteného zámku dverí z vnútornej strany dverí (Obr. 4).

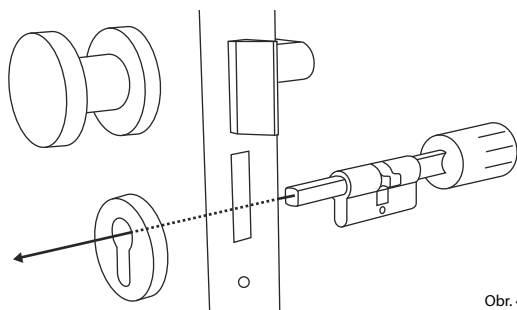

Obr. 4

- ⑤ Pevne zaskrutkujte cylindrickú vložku do dverí a zasuňte vnútornú a vonkajšiu guľu až po dvere (Obr. 5).

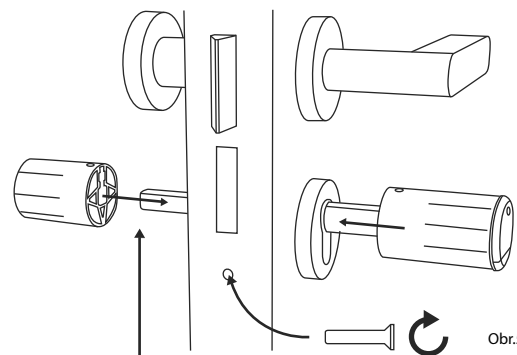
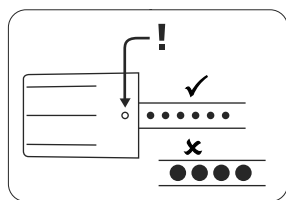

Obr. 5

- ⑥ Znova naskrutkujte závrtné skrutky do oboch guľí (Obr. 6).

! **POZOR:** Pritom dbajte na to, aby guľa mala odstup aspoň jeden milimeter od dverí.

! **Pozor:** Použite pritom dlhú stranu kľúča na šesťhrannú maticu. Otáčajte skrutku v smere hodinových ručičiek malou vynaloženou silou (max. krútiaci moment cca 0,4 Nm).

- ⑦ Ak sa tak ešte nestalo, odstráňte ochranné pružky batérie z priehradky pre batérie na vnútornej guľi (Obr. 7).

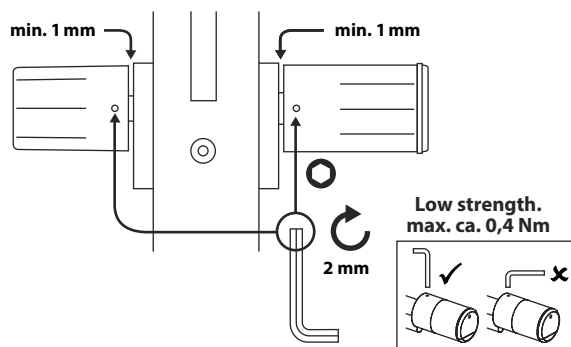

Obr. 6

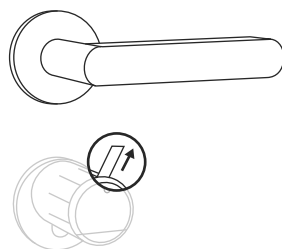

Obr. 7

Montáž klávesnice ENTRY 7711 Keypad PIN

Nasledujúca časť vysvetľuje montáž klávesnice *ENTRY 7711 Keypad PIN*.

Môžete si vybrať z dvoch možností montáže. Nástenný držiak klávesnice *ENTRY 7711 Keypad PIN* môžete **zaskrutkovať** alebo **nalepiť** priamo na stenu.

Pred montážou si pozorne prečítajte návod na montáž.

Montáž klávesnice ENTRY 7711 Keypad PIN – test funkčnosti pred montážou

! POZOR:

Odstup medzi cylindrickou vložkou a klávesnicou môže technicky predstavovať max. štyri metre. Kvôli vonkajším okolnostiam sa však maximálny odstup môže líšiť. S cieľom zaistiť dobrú funkčnosť klávesnice v požadovanej polohe, mali by ste ju **pred montážou** najprv otestovať.

- ① Pridržte klávesnicu na požadovanom mieste montáže (obr. 1).
- ② Zadajte kód správcu alebo používateľa a skontrolujte, či sa cylindrická vložka aktivovala (obr. 2).

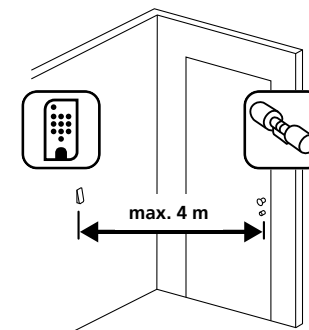

Obr. 1

! **Upozornenie:** Kód správcu, pokiaľ ste ho ešte nezmenili, nájdete na nálepke s QR kódom, ktorá je priložená k cylindrickej vložke secuENTRY (obr. 3). Postup na vytvorenie kódu používateľa nájdete v kapitole „Vytvorenie a správa používateľov“ na strane 7.

- ③ Keď je možné aktivovať cylindrickú vložku, sila signálu je dostatočná a klávesnicu môžete nainštalovať na požadované miesto. Ak nie, vyskúšajte to znova s menším odstupom medzi cylindrickou vložkou a klávesnicou.



Obr. 2

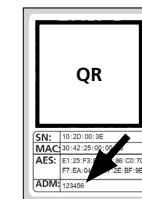

Obr. 3: Nálepka s QR kódom pre cylindrickú vložku secuENTRY. Z výroby zadaný kód správcu

Montáž klávesnice ENTRY 7711 Keypad PIN – skrutkovanie

- 1 Vyrábajte tri otvory podľa rozmerov zobrazených na obrázku. Použite vrták s priemerom 6 mm (obr. 1).
- 2 Do otvorov vsuňte hmoždinky, ktoré sú súčasťou dodávky, a naskrutkujte priložené skrutky (obr. 2).

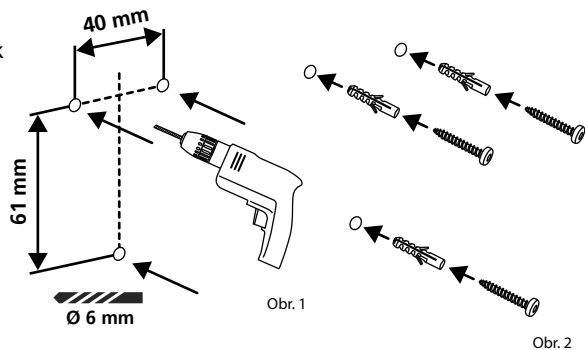

- 3 Skrutkovačom Tx8, ktorý je súčasťou dodávky, odstráňte skrutku zo spodnej strany klávesnice a vytiahnite priehradku na batérie smerom nadol (obr. 3).

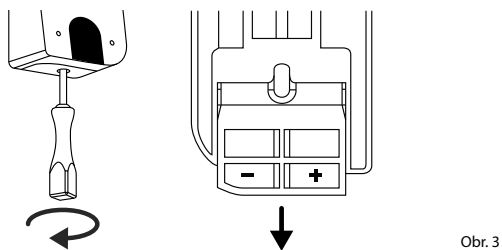

- 4 Nasadte klávesnicu na hlavičky skrutiek podľa znázornenia na obrázku (obr. 4).

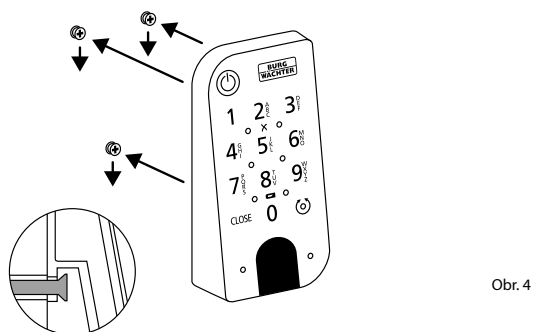

- 5 Znova vsuňte priehradku na batérie do krytu a pevne zaskrutkujte (obr. 5).

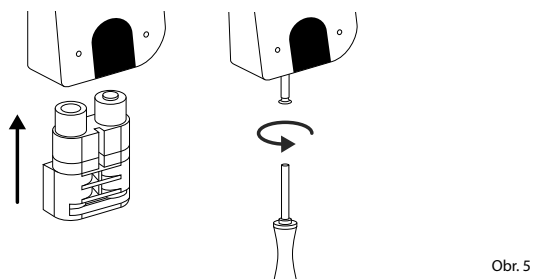

Montáž klávesnice ENTRY 7711 Keypad PIN – lepenie

- 1 Vyčistite povrch, na ktorý chcete umiestniť klávesnicu (obr. 6).

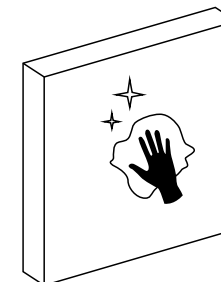

- 2 Nalepte priložené lepiace podložky na miesta zobrazené na obrázku a odlepte podkladové fólie (obr. 7).

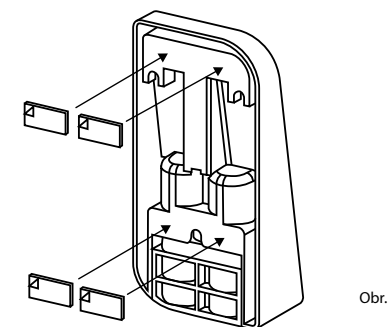

- 3 Nalepte klávesnicu v požadovanej polohe na stenu (obr. 8).

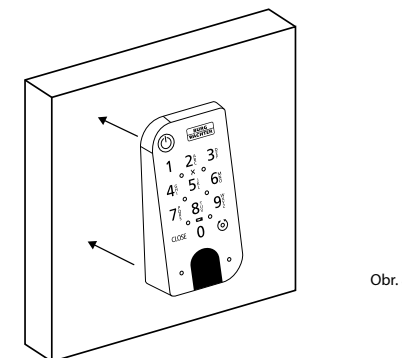

- 4 Pritláčajte klávesnicu približne jednu minútu proti stene (obr. 9).

- ! Pozor:**
Kryt zatlačajte len na vonkajších hranách. Aby ste sa vyhli poškodeniu elektroniky, nezatlačajte v oblasti klávesnice.

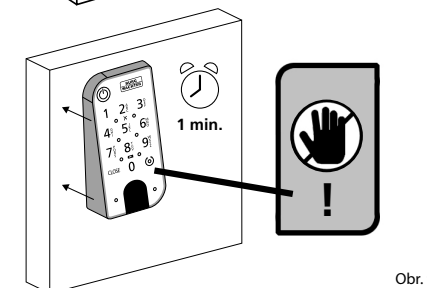

Zobrazenie stavu batérie a výmena batérie

Cylindrická vložka ENTRY 5000 CYL

Pri každej aktivácii cylindrickej vložky secuENTRY pomocou aplikácie BURGsmart sa na displeji zobrazí príslušný stav batérie (obr. 1). Keď kapacita batérií v cylindrickej vložke dochádza, čo možno najskôr ich vymeňte.

- ! **Upozornenie:** Batérie sa nachádzajú v guli cylindrickej vložky na **vnútornej strane** dverí. Ak stav batérií ignorujete a batérie sú úplne vybité, **zámok už nebude možné otvoriť zvonku.**

Návod na výmenu batérií sa nachádza v nasledujúcej časti:

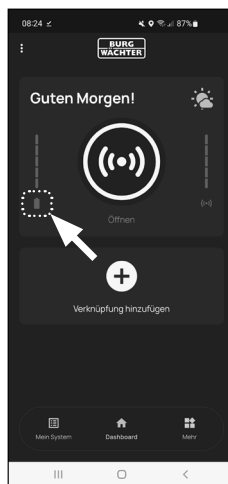

Obr. 1

- 1 Priloženým skrutkovačom TX8 uvoľnite skrutku na vnútornej strane dverí na prednom konci gule a odklopte kryt. Skrutka sa dá odskrutkovať len do takej miery, kým sa neotvorí kryt a nevypadne. (Obr. 2).

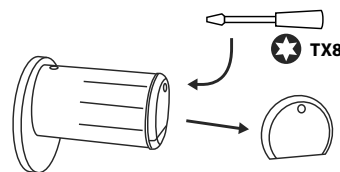

Obr. 2

- 2 Vyberte staré batérie a odborne ich zlikvidujte.

- ! **Tip:** Návod na odbornú likvidáciu nájdete na strane 16 tohto návodu.

- 3 Vložte dve nové batérie. Dbajte pritom na správnu polaritu podľa nákresu (obr. 3).

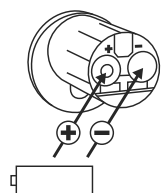

Obr. 3

- 4 Znova nasadte predný kryt a pevne ho zaskrutkujte (obr. 4).

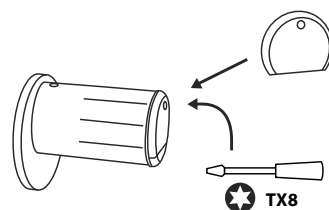

Obr. 4

Klávesnica ENTRY 7711 Keypad PIN

Systém sleduje stav napätia batérie klávesnice a cylindrickej vložky. Pokiaľ stav napätia batérie dosiahne kritickú oblasť, upozorní používateľa. Keď sa rozsvieti symbol stavu batérie na klávesnici (obr. 5), musia sa batérie čo najskôr vymeniť.

- ! **Tip:** Odporúčame vám výmenu batérií súčasne v cylindrickej vložke a aj v klávesnici. Kedykoľvek však máte možnosť skontrolovať stav batérie cylindrickej vložky aj samostatne. Aktuálny stav batérie sa vám zobrazuje na hlavnej obrazovke aplikácie BURGsmart (obr. 6).

Návod na výmenu batérií sa nachádza v nasledujúcej časti:

- 1 Skrutkovačom Tx8 (obr. 7), ktorý je obšiahnutý v dodávke, odstráňte skrutku zo spodnej strany klávesnice a vytiahnite priehradku na batérie smerom nadol (obr. 8).

- 2 Vyberte staré batérie a odborne ich zlikvidujte.

- ! **Tip:** Návod na odbornú likvidáciu nájdete na strane 16 tohto návodu.

- 3 Vložte dve nové batérie. Dbajte pritom na správnu polaritu podľa nákresu na pravej strane (obr. 9).

Znova vsuňte priehradku na batérie do krytu a pevne zaskrutkujte (obr. 10).

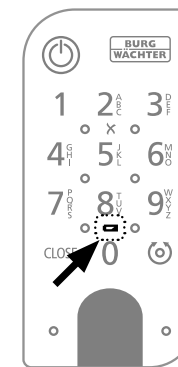

Obr. 5

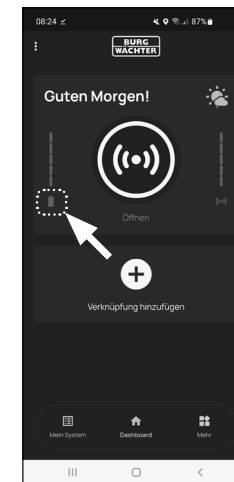

Obr. 6

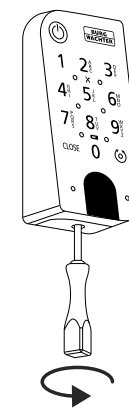

Obr. 7

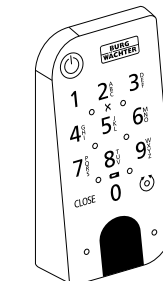

Obr. 8

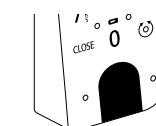

Obr. 9

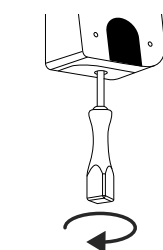

Obr. 10



secuENTRY Set
ENTRY home 5001 PIN

BURG-WÄCHTER KG
Altenhofer Weg 15
58300 Wetter
Germany
www.burg.biz

BD Ersteinrichtung secuENTRY Set ENTRY 5001 PIN SK HBG/SWI 110923

www.burg.biz