



secu **ENTRY** home

## Ersteinrichtung secuENTRY home ENTRY 5000 CYL

de



Einrichtung mit App  
**BURGsmart**



**BURG-WÄCHTER KG**  
Altenhofer Weg 15  
58300 Wetter  
Germany



**Videoanleitungen**  
Einrichtung und Bedienung  
Ihrer secuENTRY Komponenten  
einfach erklärt. Folgen Sie dem  
QR-Code oder gehen Sie auf...  
<https://t1p.de/burgsmart-app>

[www.burg.biz](http://www.burg.biz)

### Inhaltsverzeichnis

de Deutsch ..... 2

Weitere Sprachen auf:

[www.burg.biz](http://www.burg.biz)

Further languages at:

[www.burg.biz](http://www.burg.biz)

### Vorwort

Sehr geehrte Kundin,  
Sehr geehrter Kunde,

vielen Dank, dass Sie sich für den secuENTRY Zylinder  
*ENTRY home 5000 CYL* entschieden haben.

Das System wurde nach den neusten technischen Möglich-  
keiten in Deutschland entwickelt und erfüllt die aktuellen  
hohen Sicherheitsanforderungen.

Der elektronische Zylinder *ENTRY home 5000 CYL* lässt sich  
problemlos ohne jegliches Bohren und Verlegen von Kabeln  
in jede Tür mit Einsteckschloss bis zu einer Türstärke von  
118 mm (59/59 mm, gemessen Mitte Stulpschraube)  
einsetzen und ist hervorragend für die Neuinstallation, wie  
auch die Nachrüstung, geeignet. Der *ENTRY home 5000 CYL*  
kann an Haus- und Innentüren angebracht werden.

Die Einrichtung und Bedienung des *ENTRY home 5000 CYL*  
erfolgt über die kostenfreie Smartphone App *BURGsmart*\*.  
Die Übertragung erfolgt kabellos, der Zylinder nutzt den  
modernen Bluetooth 5.2 Standard.

\* Alternativ kann der Zylinder auch über die Tastatur *ENTRY 7711 PIN* oder den  
Funkschlüssel *ENTRY sE-Key 7713* bedient werden (separat erhältlich). Für die  
Einrichtung hingegen wird immer die App *BURGsmart* benötigt.

#### ! Wichtig:

- Bitte lesen Sie die gesamte Bedienungsanleitung,  
bevor Sie mit der Installation beginnen.

Wir wünschen Ihnen viel Freude mit Ihrem neuen  
Schließsystem!

## Setinhalt



Abb. 1

① Zylinder ENTRY 5000 CYL
② Stulpschraube
③ Schraubendreher Tx8
④ Sechskantschlüssel SW2
⑤ QR-Code-Aufkleber
⑥ Montageanleitung sowie Gewährleistungs- und Entsorgungshinweise

## QR-Code/Administratorcode

Der QR-Code (I) wird später bei der Einrichtung des Zylinders über die BURG-WÄCHTER BURGsmart App benötigt (Abb. 1).

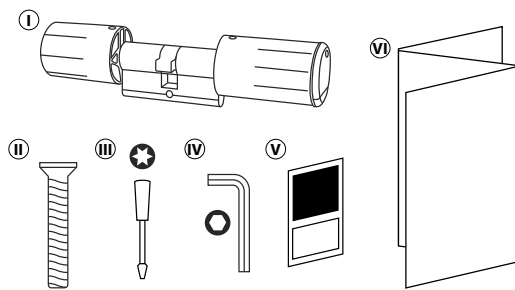
Werksseitig werden die Sets mit einem zufälligen Administratorcode ausgeliefert (II) (Abb. 1), daher ist eine Codeänderung nicht zwingend erforderlich.

### ! Achtung:

Weder der QR-Code noch der werksseitig generierte Administratorcode werden seitens BURG-WÄCHTER gespeichert. Bei Verlust kann keine Wiederherstellung erfolgen. Bitte bewahren Sie die dem Set beiliegenden QR-Code Aufkleber gut auf. Wir empfehlen Ihnen zudem, die Aufkleber abzufotografieren und zusätzlich digital zu archivieren.

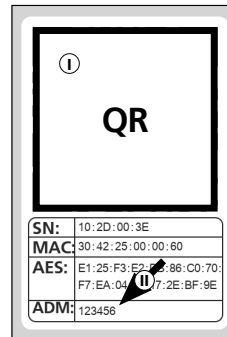

QR-Code Aufkleber Zyliner

Abb. 1

## Technische Daten - Zylinder ENTRY home 5000 CYL

Stromversorgung Zylindereinheit	2x Mignon LR6 AA Alkaline
Zulässige Umgebungsbedingungen	-15 °C / +50 °C / bis zu 95 % relative Luftfeuchtigkeit (nicht kondensierend)
Funk Standard	Bluetooth 5.2 LE
Sendeleistung	≤ 10 dBm
Frequenzbereich	2,4 - 2,483 GHz
Reichweite	Ca. 4 m
Anzahl Zutrittsmedien	1 Code (Administrator)* + 5 sE-Keys** oder 5 BURGsmart-Verbindungen

### ! Hinweis:

- Dank des integrierten Manipulationsschutzes im Zylinder, wird dieser nach drei fehlerhaften Eingabeversuchen eines Öffnungsmediums für eine Minute gesperrt. Ab der vierten Fehleingabe wird der Zylinder für je drei Minuten gesperrt.

\* Per Tastatur ENTRY 7711 Keypad PIN (Optional erhältlich)

\*\* Funkschlüssel ENTRY sE-Key 7713 optional erhältlich.

## ENTRY home 5000 CYL Inbetriebnahme

- Um Ihr neues Schließsystem einrichten zu können, müssen Sie sich zunächst die App *BURGSmart* herunterladen. Diese ist im iOS App Store und bei Google Play zu finden (Abb. 1).



Abb. 1

- Hinweis:** Für diese Anleitung wurde die Android-Version der *BURGSmart* App verwendet. Die iOS-Version kann sich optisch geringfügig unterscheiden, die Arbeitsschritte sind jedoch identisch.

- Beim ersten Öffnen der App werden Ihnen Lizenzbestimmungen für die Nutzung der App angezeigt. Lesen Sie sich diese bitte durch und bestätigen Sie sie unten rechts mit „OK“ (Abb. 2).
- Geben Sie Ihren Namen und eine Mailadresse ein (Abb. 3).
- Wählen Sie den Punkt: „BURG-WÄCHTER Cloud“, dieser ist für die Einrichtung nicht erforderlich und kann daher zunächst vernachlässigt werden (Abb. 3). Eine Erklärung zu diesem Thema erhalten Sie in der Hauptanleitung auf unserer Webseite (siehe Link auf der Titelseite).
- Lesen Sie sich die Nutzungsbedingungen und Datenschutzrichtlinien durch und stimmen Sie diesen zu (Abb. 3).
- Tippen Sie auf „Registrieren“ (Abb. 3).
- Es erscheint der Hauptschirm der *BURGSmart* App. Öffnen Sie das Menü „Mein System“ unten links (Abb. 4).

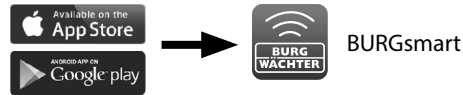

Abb. 2



Abb. 3

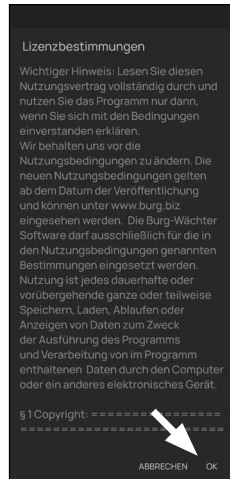

Abb. 4

## I - Benutzer

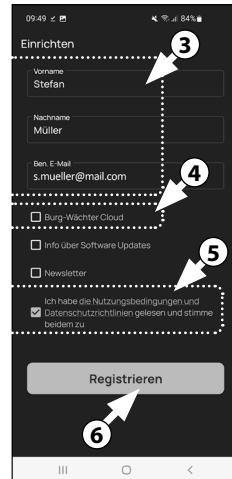
- Tippen Sie auf den ersten Menüpunkt „I - Benutzer“ (Abb. 1).
- Sie sehen eine Auflistung der bereits angelegten Benutzer. Dem ersten Benutzer wurde bereits automatisch ein Benutzerprofil mit Schlossöffnung per Smartphone angelegt. Tippen Sie dieses an (I) (Abb. 2).

- Hinweis:** Alternativ können Sie an dieser Stelle auch ein neues, zusätzliches Benutzerprofil anlegen. Tippen Sie dafür auf das „+“ oben rechts (II) (Abb. 2).

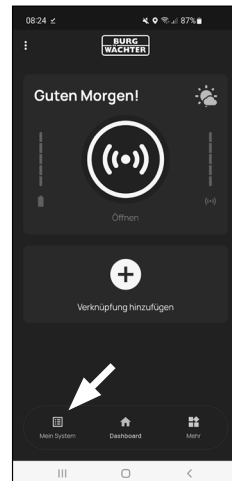
### Benutzerdaten

- Sie gelangen in eine Übersicht mit den Benutzerdaten. Sofern Sie einen neuen Benutzer angelegt haben, geben Sie bitte zunächst den Vor- und Nachnamen des Benutzers ein (I) (Abb. 3).

### Zugangsdaten

In diesem Absatz können Sie dem Benutzer gewünschte Öffnungsmedien hinterlegen (II) (Abb. 3). Dem Benutzerprofil des ersten Benutzers wurde automatisch die Schlossöffnung per Smartphone hinterlegt (III) (Abb. 3).

- Achtung:** Mit dem vorliegenden Zylinder *ENTRY 5000 CYL* kann, neben dem Administratorcode, kein weiterer Benutzercode gespeichert werden. Ebenfalls kann kein RFID-Tag oder Fingerprint gespeichert werden.

Sie haben die Möglichkeit bis zu 5 sE-Key Funkschlüssel (separat erhältlich) und weitere Smartphones als elektronische Schlüssel für weitere Benutzer einzurichten. Desweiteren haben Sie mit der optionalen PIN-Tastatur *ENTRY 7711 PIN* (separat erhältlich) die Möglichkeit, das Türschloss mit Ihrem Administratorcode zu öffnen. Folgen Sie dazu den Anweisungen in den nächsten Schritten.



Abb. 1



Abb. 2

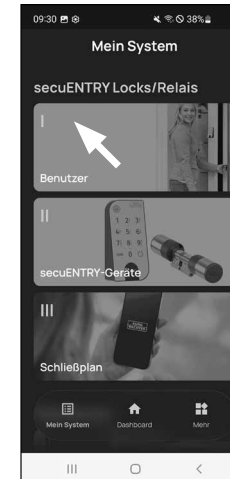

Abb. 3

## Zugangsdaten | sE-Key eingeben

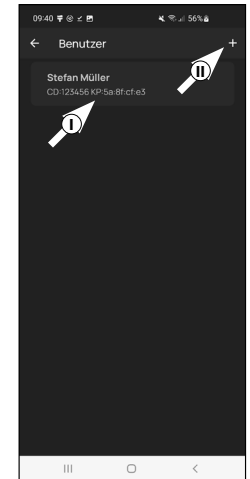
- ④ An dieser Stelle können Sie einen Funkchlüssel *ENTRY sE-Key 7713* (optional erhältlich) einspeichern (I) (Abb. 4). Hinweise zur Einrichtung finden Sie in der Anleitung des Funkchlüssels.

- ! **Hinweis:** Mit dem vorliegenden Zylinder *ENTRY 5000 CYL* können Sie bis zu fünf sE-Keys einspeichern (In Summe ein Administratorcode + fünf weitere Öffnungsmedien).

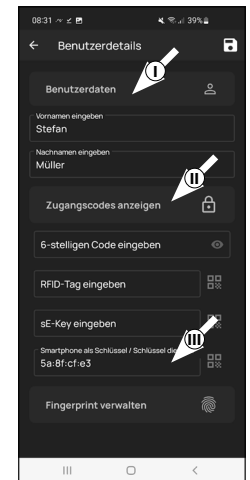
## Zugangsdaten | Smartphone als Schlüssel

- ! **Hinweis:** Dem Benutzerprofil des Administrators wurde automatisch die Schlossöffnung per Smartphone hinterlegt (II) (Abb. 4). Bei weiteren Benutzern können Sie in diesem Feld ein anderes Smartphone als elektronischen Schlüssel hinterlegen. Eine Anleitung hierfür erhalten Sie in der Hauptanleitung auf unserer Webseite (siehe Link auf der Titelseite).

- ! **Hinweis:** Mit dem vorliegenden Zylinder *ENTRY 5000 CYL* können Sie bis zu fünf Smartphones als elektronischen Schlüssel einspeichern (In Summe ein Administratorcode + fünf weitere Öffnungsmedien).

## Fingerprint verwalten

- ! **Achtung:** Mit dem vorliegenden Zylinder *5000 CYL* kann keine Fingerprint-Tastatur benutzt werden (IV) (Abb. 3).

- ! **Hinweis:** Sofern Sie Öffnungsmedien für weitere Benutzer eingeben möchten, gehen Sie ein Menü zurück und wählen den gewünschten Benutzer aus (Abb. 7). Wiederholen Sie für diesen Benutzer die Schritte dieses Kapitels.

- ⑤ Sie können das Menü (*I - Benutzer*) nun verlassen. Kehren Sie in das Menü „*Mein System*“ zurück (Abb. 8).



Abb. 4



Abb. 5

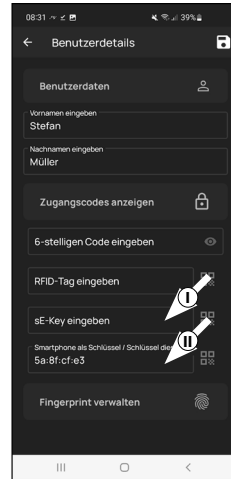

Abb. 7

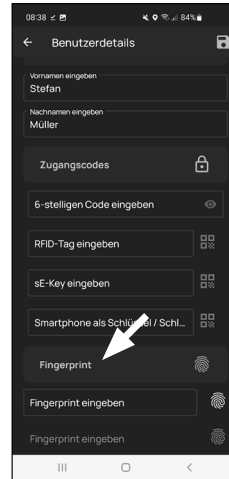

Abb. 8

## II - secuENTRY-Geräte

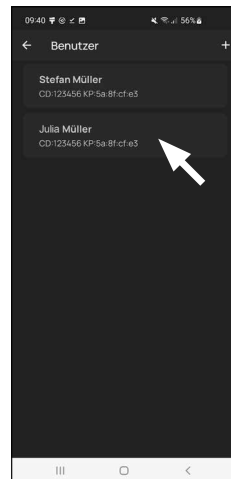
- ① Tippen Sie auf den zweiten Menüpunkt „*II - secuENTRY-Geräte*“ (Abb. 1).
- ② Die App zeigt eine Auflistung der bereits registrierten Zylinder. Bei der Ersteinrichtung ist diese leer. Um einen neuen Zylinder einzurichten, tippen Sie auf das „+“ oben rechts (Abb. 2).

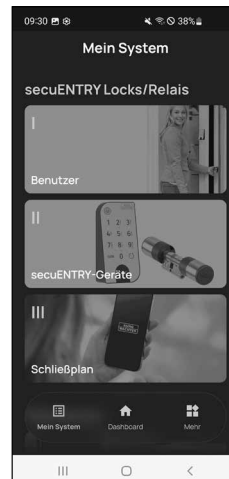

Abb. 1



Abb. 2

- ③ Sie erhalten eine Aufforderung, den mitgelieferten QR-Code des Zylinders mit der Kamera des Smartphones einzuscannen. Der QR-Code befindet sich auf dem Aufkleber, welcher der Verpackung beiliegt (Abb. 3).

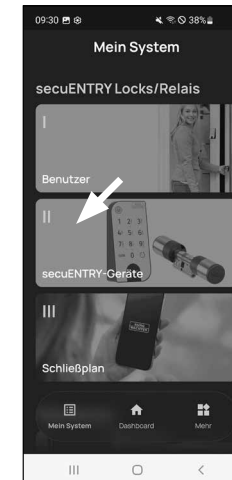
- ! **Achtung:** Dem Set liegen zwei Aufkleber mit QR-Codes bei, für Zylinder und Tastatur. Den hier benötigten QR-Code für den Zylinder erkennen Sie an dem Administratorcode unten auf dem Aufkleber, gekennzeichnet mit der Bezeichnung „ADM“ (Abb. 3).

- ④ Tippen Sie auf „*Weiter*“ (Abb. 4). Ggf. werden Sie aufgefordert, den Zugriff der App auf die Kamera zu bestätigen.

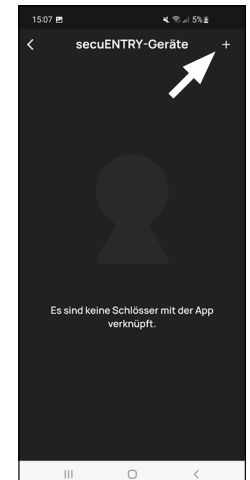

Abb. 3  
QR-Code Aufkleber Zylinder



Abb. 4

- 5 Es öffnet sich das Aufnahme-Fenster der Kamera. Scannen Sie den QR-Code.
- 6 Daraufhin erscheint eine Meldung mit Daten zu Ihrem Zylinder, bestätigen Sie diese rechts unten mit „OK“ (Abb. 5).
- 7 In dem darauffolgenden Fenster werden Sie nach einem Namen für den Zylinder gefragt. Bei der Verwendung mehrerer Zylinder und secuENTRY-Komponenten ist es zu empfehlen, den Zylinder so zu benennen, dass Sie direkt erkennen können, worum es sich handelt und wo sich der Zylinder befindet bzw. angebracht ist. Im Beispiel dieser Anleitung wird der Zylinder mit „Haustür Zylinder“ betitelt. Bestätigen Sie den Namen mit „OK“ (Abb. 6).

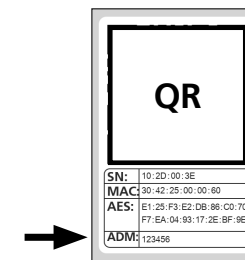

Abb. 5

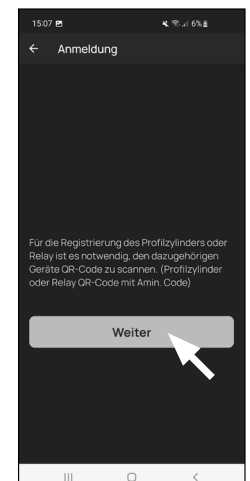

Abb. 6

- 8 Sie erhalten einen Hinweis, dass Sie Ihren Administratorcode ändern können. Da Sie bei Auslieferung bereits einen zufallsgenerierten Administratorcode erhalten haben, ist dieser Schritt nur optional. Sie können ihn mit „Überspringen“ auslassen (Abb. 7).

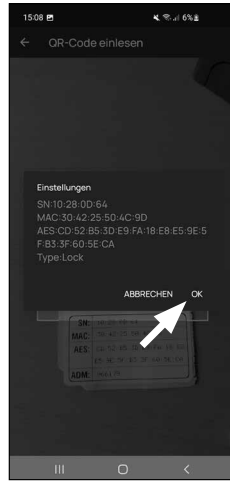
**! Hinweis:** Den zufallsgenerierten Administratorcode finden Sie auf dem beiliegenden QR-Code Aufkleber unter „ADM“ (Abb. 9). Sie können den Administratorcode zu einem späteren Zeitpunkt jederzeit ändern. Eine Erklärung dazu finden Sie in der Hauptanleitung auf unserer Webseite (siehe Link auf der Titelseite).

- 9 Im Folgemenu (Abb. 8) werden Ihnen folgende zwei Auswahlmöglichkeiten gegeben:
  - „Verknüpfen mit einer Tastatur“: Sie haben bereits eine Tastatur in der App eingerichtet und wollen diese neu verknüpfen.
  - „Überspringen“: Lassen Sie diesen Schritt aus.

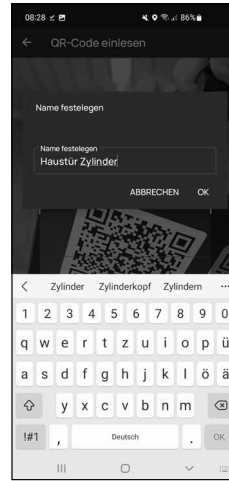

Abb. 7



Abb. 8

**! Hinweis:** Bei dem vorliegenden Zylinder ENTRY 5000 CYL ist keine Tastatur vorhanden. Sofern Sie keine Tastatur besitzen, können Sie diesen Menüpunkt überspringen und direkt mit dem nächsten Kapitel fortfahren.

- 10 Tippen Sie auf „Überspringen“ (Abb. 8).

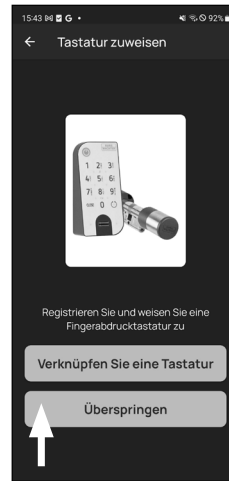

Abb. 9  
QR-Code Aufkleber Zylinder

### III - Schließplan

- 1 In diesem Menü legen Sie als Schließplan fest, welcher Benutzer, welches Schloss öffnen darf. Danach werden die Daten an den Zylinder übertragen.
- 2 Öffnen Sie das Menü „Mein System“ (I) (Abb. 1)
- 3 Tippen Sie auf den dritten Menüpunkt III - Schließplan“ (II) (Abb. 1).
- 4 Sie sehen eine Tabelle, bestehend aus angelegten Zylindern (horizontal) und eingerichteten Benutzern (vertikal) (Abb. 2). Setzen Sie jeweils dort einen Haken, wo Sie den jeweiligen Benutzer für das entsprechende Schloss zur Nutzung berechtigen möchten (I) (Abb. 2) und dann auf den Button „Änderungen speichern“ (II) (Abb. 2).

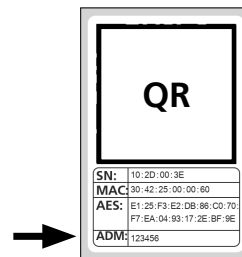

Abb. 1



Abb. 2

**! Zur Info:** Diese Tabelle wird als solche interessant, wenn Sie mehrere Zylinder und Benutzer haben. Dann können Sie in einem Schritt und übersichtlich festlegen, wer auf welchen Zylinder zugreifen darf. In Abb. 3 sehen Sie ein Beispiel, wie eine ausgefüllte Tabelle mit entsprechend Zylindern und Benutzern aussehen kann.

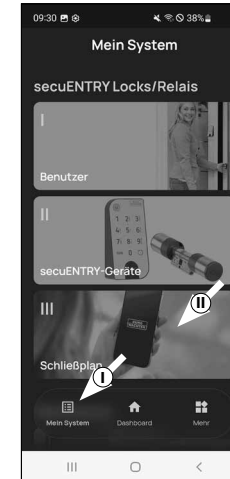
**! Achtung:** Für den folgenden Schritt müssen sich Smartphone, Tastatur (falls vorhanden) und Zylinder in direkter Nähe zueinander befinden (Bluetooth-Reichweite).

- 5 Wenn Änderungen im Schließplan gemacht wurden, erscheint die Anzeige des jeweiligen Zylinders rot und wird durch den Button „Programmieren“ ergänzt. Die App teilt Ihnen damit mit, dass die Einstellungen noch nicht auf den Zylinder übertragen wurden. Um dies zu machen, tippen Sie beim jeweiligen Zylinder auf den roten Button „Programmieren“ (Abb. 4).

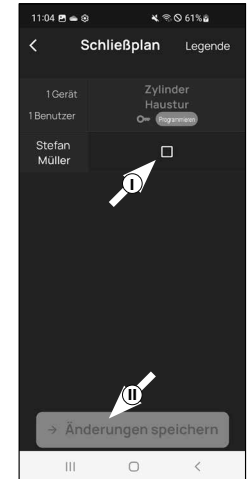

Abb. 3



Abb. 4

- ⑥ Sie werden gebeten, sich mit Ihrem Administratorcode zu verifizieren. Geben Sie ihn ein und bestätigen Sie mit „OK“ (Abb. 5).

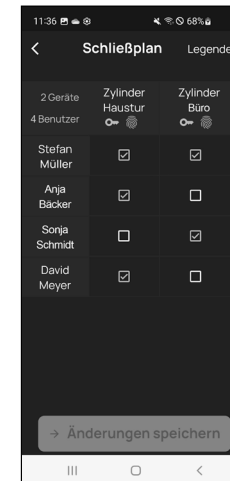
! **Hinweis:** Den werksseitigen Administratorcode finden Sie auf dem QR-Code Aufkleber des Zylinders unter der Angabe „ADM“ (Abb. 7).

- ⑦ Nach einem kurzen Moment erhalten Sie eine Rückmeldung, dass die Daten übertragen wurden. Bestätigen Sie mit „OK“ (Abb. 6).

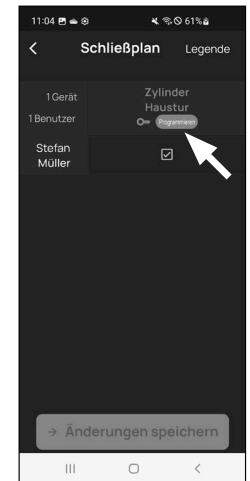
Die Einrichtung ist nun abgeschlossen.

Wenn Sie zu einem späteren Zeitpunkt weitere Komponenten in Ihr System einbinden möchten, Zugangsdaten ändern oder weitere Benutzer anlegen wollen, wiederholen Sie die Schritte in den jeweiligen Kapiteln.

Bitte beachten Sie: Alle Änderungen und Ergänzungen geschehen innerhalb der App und müssen danach auf die jeweilige secuENTRY-Komponente übertragen werden. Dieses letzte Kapitel „Schließplan“ (Seite 6) muss in jedem Fall durchlaufen werden, damit Änderungen in Ihren Komponenten nutzbar sind.



Abb. 5



Abb. 6

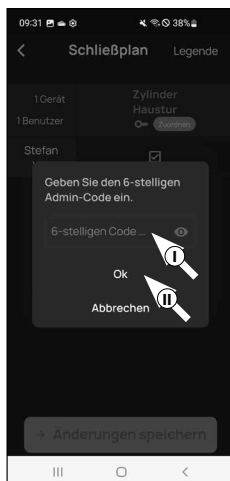

Abb. 7  
QR-Code  
Aufkleber Zylinder

## Gebrauch von Zylinder ENTRY 5000 CYL

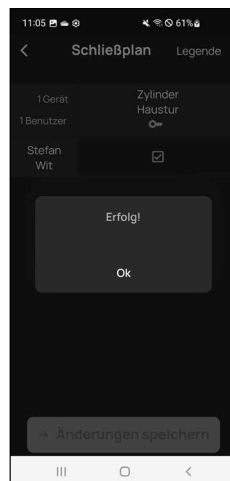
Entfernen Sie die Batterieschutzstreifen aus dem Zylinder (Abb. 1) um ihn benutzen zu können.

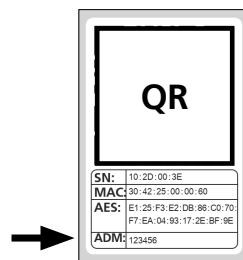

Abb. 1

## Öffnung des secuENTRY Schlosses

Sofern Sie entsprechende Öffnungsmedien gemäß dieser Anleitung eingerichtet haben, haben Sie mit dem Zylinder ENTRY home 5000 CYL die Möglichkeit das Schloss per BURGSmart App zu öffnen.

## Öffnung des secuENTRY Schlosses mit der BURGSmart App

Um den ENTRY home 5000 CYL Zylinder und damit auch die Tür zu öffnen, gehen Sie wie folgt vor:

- ① Öffnen Sie die BURGSmart App und drücken Sie den „ACCESS“ Button in der Mitte (Abb. 1).

! **Hinweis:** Die BURGSmart App ist so programmiert, dass sie sich bei der Nutzung von mehr als einem Zylinder automatisch auf den Zylinder einstellt, welcher sich in kürzester Distanz zu dem Smartphone befindet. Das bedeutet, jeder Ihrer Zylinder ist mit dem „ACCESS“ Button zu öffnen.

- ② Der Zylinder ist nun freigegeben und das Schloss kann geöffnet (Abb. 2) bzw. abgeschlossen werden (Abb. 3).

! **Hinweis:** Je nach Anschlag der Tür ist die Drehrichtung ggf. umgekehrt.



Abb. 1



Abb. 2

Abb. 3

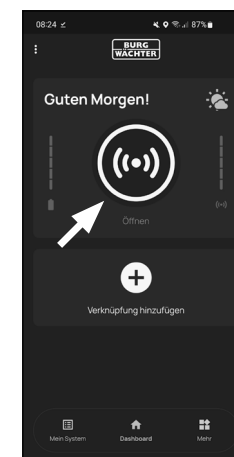
## Montage des secuENTRY 5000 CYL

Im Folgendem wird Ihnen der Einbau des secuENTRY 5000 CYL erklärt. Bitte lesen Sie vor der Montage die Montageanleitung sorgfältig durch.

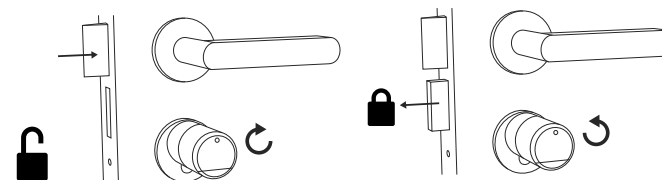
- 1 Entfernen Sie den vorhandenen Türschloss-Zylinder, indem Sie die Stulpschraube in der Tür lösen und den Zylinder mit eingestecktem Schlüssel herausziehen (Abb. 1).

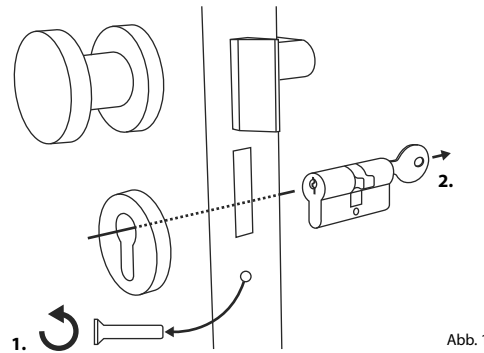

- 2 Das Lösen und das Fixieren von Außen- und Innenknauf erfolgt über eine integrierte Madenschraube im Drehknauf. Lösen Sie die beiden Madenschrauben in den beiden Knäufen mit dem beiliegenden Sechskantschlüssel (Abb. 2).

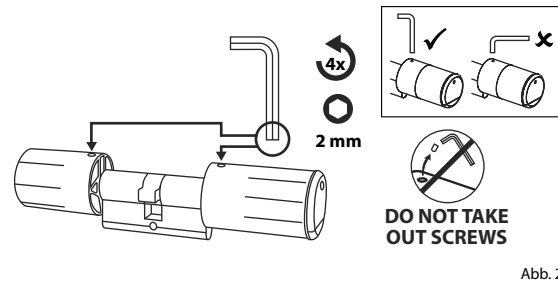

- ! **Achtung:** Benutzen Sie hierzu die lange Seite des Sechskantschlüssels. Drehen Sie die Schraube vier mal gegen den Uhrzeigersinn. Entnehmen Sie die Schrauben nicht aus dem Knauf.

- 3 Ziehen Sie den Knauf der Außenseite komplett ab und den der Innenseite soweit wie möglich nach hinten (Abb. 3).

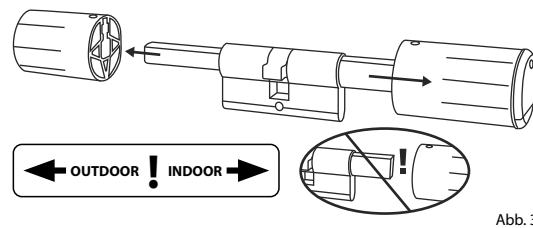

- ! **Tipp:** Der Knauf auf der Innenseite ist größer als der Knauf der Außenseite.

- ! **Achtung:** Der Knauf auf der Innenseite ist nicht abzuziehen. Versuchen Sie nicht, ihn mit Gewalt zu lösen, da beim Abziehen des Knaufs von der Welle die Elektronik zerstört wird. Die Madenschraube im Knauf dient als Abzichsicherung.

- 4 Schieben Sie den Zylinder von der Innenseite der Tür aus in das Einsteckschloss der Tür (Abb. 4).

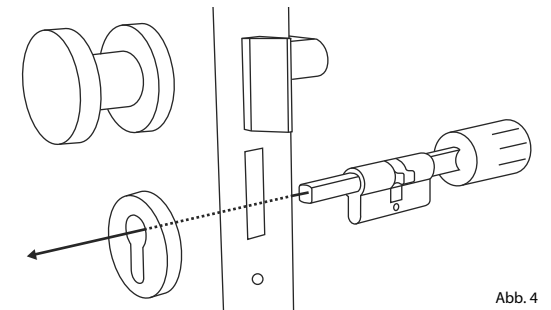

- 5 Schrauben Sie den Zylinder in der Tür fest und schieben Sie Innen- und Außenknauf bis an die Tür heran (Abb. 5).

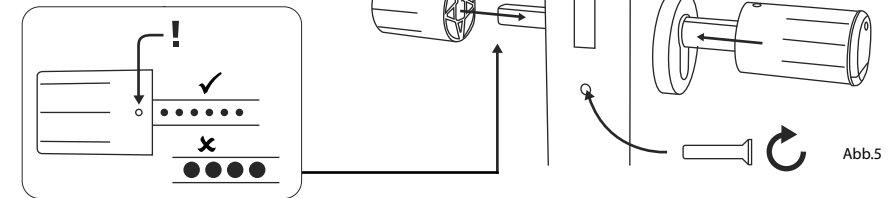

- 6 Schrauben Sie die Madenschrauben wieder in die beiden Knäufe (Abb. 6).

- ! **ACHTUNG:** Achten Sie dabei darauf, dass der Knauf mindestens einen Millimeter Abstand zur Tür hat.

- ! **Achtung:** Benutzen Sie hierzu die lange Seite des Sechskantschlüssels. Drehen Sie die Schraube mit wenig Kraftaufwand (max. Drehmoment ca. 0,4 Nm) im Uhrzeigersinn.

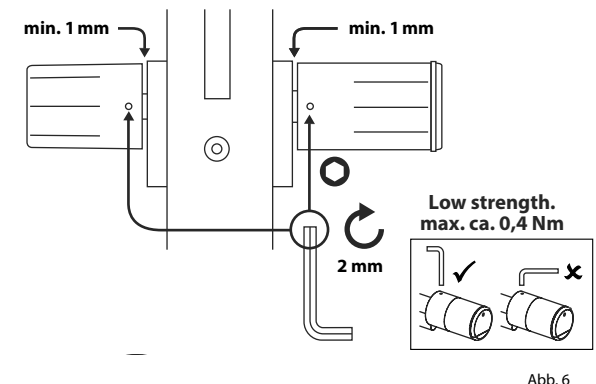

- 7 Sofern noch nicht geschehen, entfernen Sie den Batterie-schutzstreifen aus dem Batterie-fach am Innenknauf (Abb. 7).

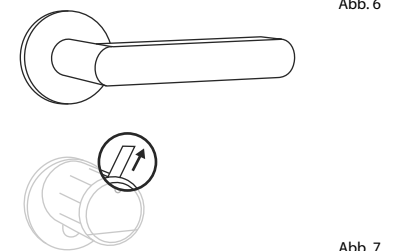

## Batteriestandsanzeige und Austausch der Batterien

### Zylinder *ENTRY home 5000 CYL*

Bei jeder Aktivierung eines secuENTRY Zylinders über die BURGsmart App wird Ihnen der jeweilige Batteriestatus im Display angezeigt (Abb. 1). Wenn die Kapazität der Batterien im Zylinder zur Neige geht, wechseln Sie sie schnellstmöglich.

**Achtung:** Die Batterien befinden sich in dem Zylinderknopf auf der **Innenseite** der Tür. Sollten Sie den Batteriestatus ignorieren und die Batterie vollständig entleert werden, **haben Sie keine Möglichkeit mehr, das Schloss von außen zu öffnen.**

Eine Anleitung zum Wechseln der Batterien erhalten Sie im Folgenden:



Abb. 1

- 1 Lösen Sie mit dem beigegefügt Schraubendreher TX8 auf der Innenseite der Tür am vorderen Ende des Knaufs die Schraube und klappen Sie den Deckel auf. Die Schraube kann nur bis zum Öffnen des Deckels ausgedreht werden und fällt nicht heraus. (Abb. 2).



Abb. 2

- 2 Entnehmen Sie die alten Batterien und entsorgen Sie sie fachgerecht.

**Tipp:** Hinweise zur fachgerechten Entsorgung finden Sie auf Seite 12 dieser Anleitung.

- 3 Legen Sie zwei neue Batterien ein. Achten Sie dabei auf die korrekte Polung gemäß der Zeichnung (Abb. 3).

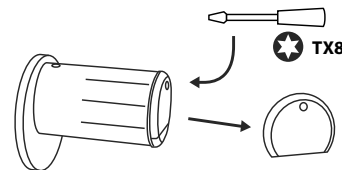

Abb. 3

- 4 Setzen Sie die vordere Abdeckung wieder auf und schrauben Sie sie fest (Abb. 4).

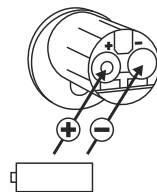

Abb. 4

## Kompatibilität mit anderen secuENTRY Produkten

Ob eine Haustür, gleich mehrere oder ein komplettes Schließsystem: Mit dem secuENTRY Baukastensystem stellen Sie sich ganz einfach Ihre individuelle Anlage zusammen.

Ihr Schließsystem *ENTRY home 5001 PIN* kann durch die folgenden Komponenten ergänzt werden:

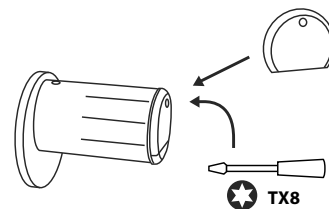
### secuENTRY ENTRY sE-Key 7713



Abb. 1

Mit dem Funkschlüssel *ENTRY sE-Key 7713* wird der Zylinder einfach per Knopfdruck geöffnet. Die Übertragung wird in hoher Sicherheitsstufe verschlüsselt (AES-Verschlüsselung).

Artikelnummer:  
4003482507131  
Weitere Infos auf  
unserer Webseite:



www.burg.biz

### secuENTRY Keypad ENTRY 7711 PIN



Abb. 2

Mithilfe der Tastatur *ENTRY 7711 Keypad PIN* ist es Ihnen möglich, die Tür mit dem 6-stelligen Administratorcode auf- und abzuschließen.

ENTRY 7711 PIN:  
4003482507117  
Weitere Infos auf  
unserer Webseite:

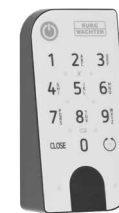

www.burg.biz







secuENTRY home  
ENTRY 5000 CYL

**BURG-WÄCHTER KG**  
Altenhofer Weg 15  
58300 Wetter  
Germany  
[www.burg.biz](http://www.burg.biz)

BD Ersteinrichtung secuENTRY home ENTRY 5000 CYL DE HBG/SWI 210923

[www.burg.biz](http://www.burg.biz)