



secu **ENTRY** home

První nastavení secuENTRY home ENTRY 5000 CYL

CS



Nastavení pomocí
aplikace
BURGsmart

BURG-WÄCHTER KG
Altenhofer Weg 15
58300 Wetter
Německo



Video návody

Jednoduše vysvětlené
nastavení a ovládání
komponentů secuENTRY.
Postupujte podle kódu QR
nebo přejděte na...

<https://t1p.de/burgsmart-app>

www.burg.biz

Obsah

Česky 2

Další jazykové verze na adrese:

www.burg.biz

Further languages at:

www.burg.biz

Úvod

Vážená zákaznice,
vážený zákazníku,

děkujeme, že jste si vybrali secuENTRY cylindrický ENTRY home 5000 CYL.

Systém byl vyvinut v Německu s využitím nejnovějších technických možností a splňuje aktuální přísné požadavky na bezpečnost.

Elektronickou cylindrickou vložku ENTRY home 5000 CYL lze bez vrtání nebo pokládání kabelů snadno instalovat do jakýchkoli dveří se zapuštěným zámekem až do tloušťky dveří 118 mm (59/59 mm, měřeno od poloviny šroubu) a skvěle se hodí pro nové instalace i dodatečnou montáž. ENTRY home 5000 CYL lze namontovat na domovní i interiérové dveře.

ENTRY home 5000 CYL se nastavuje a ovládá pomocí bezplatné aplikace pro chytré telefony *BURGsmart*^{*}. Přenos je bezdrátový, cylindrická vložka a klávesnice využívají moderní standard Bluetooth 5.2.

^{*} Alternativně lze cylindrickou vložku ovládat také pomocí klávesnice ENTRY 7711 PIN nebo bezdrátovým klíčem *ENTRY sE-Key 7713* (k dostání samostatně). Pro nastavení je však vždy vyžadována aplikace *BURGsmart*.

! Důležité upozornění:

- Před začátkem instalace si přečtěte celý návod k obsluze.

Přejeme vám hodně radosti z vašeho nového uzamykacího systému!

Obsah sady

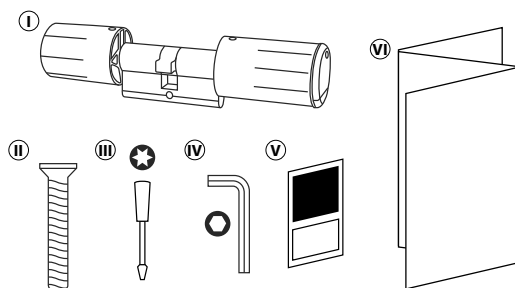

Obr. 1

①	Cylindrická vložka ENTRY home 5000 CYL
②	Šroub
③	Šroubovák Tx8
④	Šestihranný klíč vel. 2
⑤	Nálepka s QR kódem
⑥	Návod pro rychlé spuštění a pokyny k záruce a likvidaci

QR kód / kód správce

QR kódy (I) budou vyžadovány později při nastavování sady pomocí aplikace BURG-WÄCHTER BURGsmart (obr. 1).

Sady jsou z výroby dodávány s náhodným kódem správce (II) (obr. 1), proto není změna kódu nezbytně nutná.

- ! Pozor:**
- QR kódy ani výrobcem vygenerovaný kód správce společnost BURG-WÄCHTER neukládá. V případě jejich ztráty není možné je obnovit. Nálepku s QR kódem, která je přiložená k sadě, si proto prosím dobře uložte. Doporučujeme také nálepku vyfotografovat a digitálně archivovat.

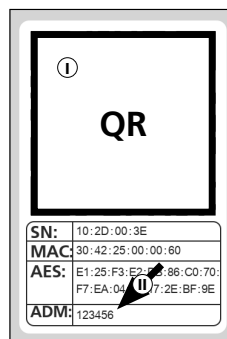

Nálepka s QR kódem **cylindrické vložky**

Obr. 1

Technické údaje – cylindrická vložka ENTRY home 5000 CYL

Elektrické napájení jednotky cylindrické vložky	2× alkalická baterie typu MIGNON LR6 AA
Přípustné podmínky prostředí	-15 °C / +50 °C / až 95 % relativní vlhkost vzduchu (nekondenzující)
Standardní bezdrátové spojení	Bluetooth 5.2 LE
Vysílací výkon	≤ 10 dBm
Frekvenční rozsah	2,4-2,483 GHz
Dosah	Cca 4 m
Počet přístupových médií	1 kód (správce)* + 5 klíčů sE-Key** nebo 5 připojení BURGsmart

! Upozornění:

- Díky integrované ochraně proti manipulaci v cylindrické vložce se vložka po třech nesprávných pokusech o zadání média pro odemknutí zablokuje na dobu jedné minuty. Od čtvrtého nesprávného zadání se cylindrická vložka zablokuje na tři minuty.

* Prostřednictvím klávesnice ENTRY 7711 Keypad PIN (Volitelně k dostání)

** Volitelně k dostání bezdrátový klíč ENTRY sE-Key 7713.

Uvedení ENTRY home 5000 CYL do provozu

- Chcete-li nastavit nový uzamykací systém, musíte si nejprve stáhnout aplikaci **BURGsmart**. Tu najdete v iOS App Store a Google Play (obr. 1).

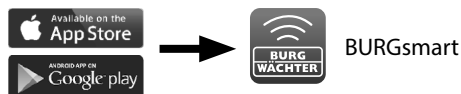

Obr. 1

- ! Upozornění:** Pro tento návod byla u aplikace BURGsmart použita verze Android. iOS verze se může na pohled trochu lišit, pracovní kroky jsou však stejné.

- Při prvním otevření aplikace se zobrazí licenční ustanovení pro její používání. Přečtete si je prosím a potvrďte je vpravo dole tlačítkem „OK“ (obr. 2).

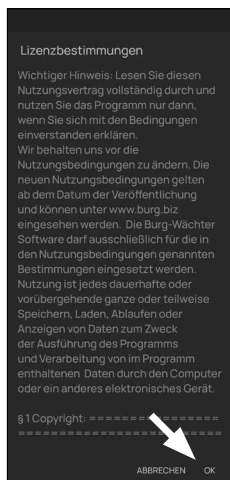

Obr. 2

- Zadejte své jméno a e-mailovou adresu (obr. 3).

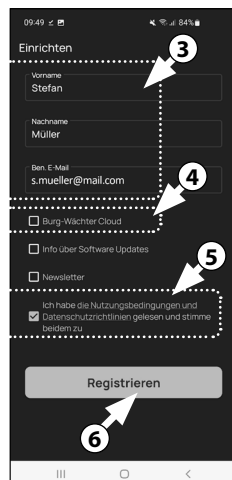

Obr. 3

- Vyberte položku: „BURG-WÄCHTER Cloud“; ta není pro nastavení nezbytná a je možné ji nejdříve vynechat (obr. 3). Příslušné vysvětlení najdete v hlavním návodu na našich webových stránkách (viz odkaz na titulní straně).

- Přečtete si podmínky používání a pokyny k ochraně osobních údajů a potvrďte je (obr. 3).

- Klikněte na „Registrovat“ (obr. 3).

- Zobrazí se hlavní obrazovka aplikace BURGsmart. Otevřete menu „Můj systém“ vlevo dole (obr. 4).

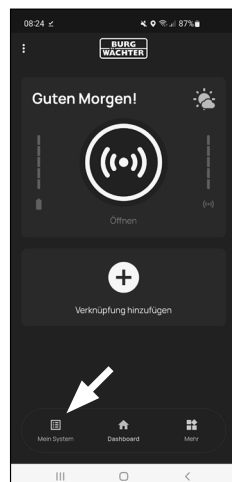

Obr. 4

I - Uživatel

- Klikněte na první položku menu „I - Uživatel“ (obr. 1).
- Zobrazí se seznam už založených uživatelů. Pro prvního uživatele byl již automaticky vytvořen uživatelský profil s možností otevření zámku prostřednictvím chytrého telefonu. Klikněte na něj (I) (obr. 2).

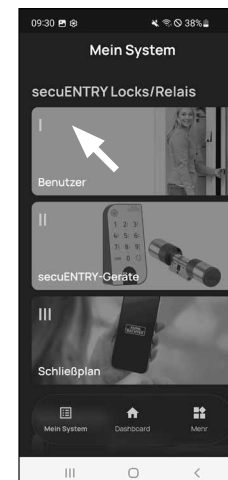

Obr. 1

- ! Upozornění:** Alternativně můžete na tomto místě založit také nový, dodatečný uživatelský profil. V tom případě klikněte na „+“ vpravo nahoře (II) (obr. 2).

- Zobrazí se přehled s uživatelskými údaji. Pokud jste založili nového uživatele, zadejte prosím nejdříve jméno a příjmení uživatele (I) (obr. 3).

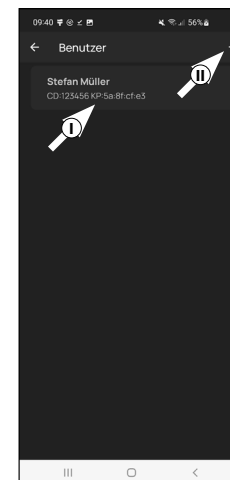

Obr. 2

Přístupové údaje

V tomto odstavci můžete k uživateli přiřadit požadovaná média pro odemknutí (II) (obr. 3). Otevření zámku pomocí chytrého telefonu bylo automaticky uloženo do uživatelského profilu prvního uživatele (III) (obr. 3).

- ! Pozor:** S touto sadou cylindrická vložka **ENTRY 5000 CYL** nemůžete kromě kódu správce uložit žádný další uživatelský kód. Rovněž nemůžete uložit RFID tag nebo otisk prstu.

Můžete nastavit až 5 bezdrátových klíčů sE-Key (k dosátní samostatně) a další chytré telefonu jako elektronické klíče pro další uživatele. S volitelnou klávesnicí PIN ENTRY 7711 PIN (k dostátní samostatně) máte navíc možnost otevřít zámek dveří pomocí kódu správce. Postupujte přitom podle popisu níže.

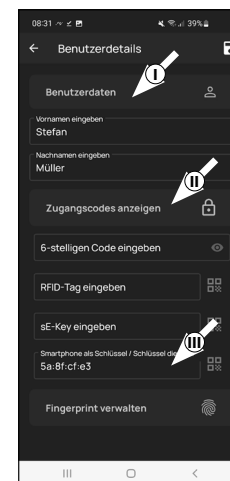

Obr. 3

Přístupové údaje | zadání klíče sE-Key

- ④ Na tomto místě můžete uložit bezdrátový klíč *ENTRY sE-Key 7713* (volitelně k dostání) (I) (obr. 4). Pokyny k nastavení najdete v návodu k bezdrátovému klíči.

- ! **Upozornění:** S touto cylindrická vložka *ENTRY 5000 CYL* můžete uložit až pět klíčů sE-Keys (celkem tedy kód správce + pět dalších médií pro odemknutí).

Přístupové údaje | Chytrý telefon jako klíč

- ! **Upozornění:** K uživatelskému profilu správce bylo automaticky přiřazeno odemknutí zámku pomocí chytrého telefonu (II) (obr. 4). K dalším uživatelům můžete v tomto poli přiřadit jiný chytrý telefon jako elektronický klíč. Příslušný postup najdete v hlavním návodu na našich webových stránkách (viz odkaz na titulní straně).

- ! **Upozornění:** S touto cylindrická vložka *ENTRY 5000 CYL* můžete uložit až pět chytrých telefonů jako elektronický klíč (celkem tedy kód správce + pět dalších médií pro odemknutí).

Správa otisku prstu

- ! **Pozor:** S cylindrickou vložkou *5000 CYL* obsaženou v této sadě nemůžete používat klávesnici s čtečkou otisků prstů (IV) (obr. 3).

- ! **Upozornění:** Pokud chcete zadat média pro odemknutí pro další uživatele, vraťte se do předchozího menu a vyberte požadovaného uživatele (obr. 7). Pro tohoto uživatele zopakujte kroky popsané v této kapitole.

- ⑤ Nyní můžete menu (*I - Uživatel*) opustit. Vraťte se do menu „*Můj systém*“ (obr. 8).

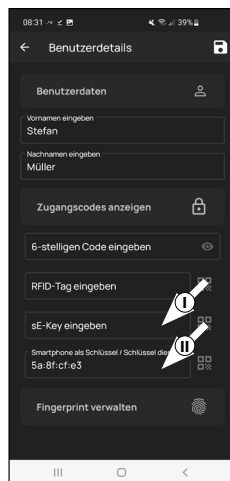

Obr. 4

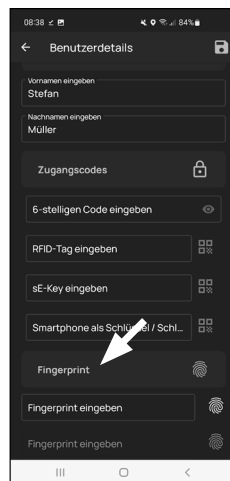

Obr. 5

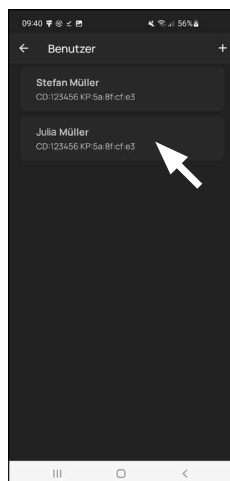

Obr. 7

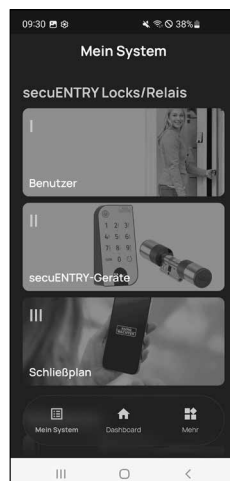

Obr. 8

II – zařízení secuENTRY

- ① Klikněte na druhou položku menu „*II – zařízení secuENTRY*“ (obr. 1).

- ② V aplikaci se zobrazí seznam už zaregistrovaných cylindrických vložek. Při prvním nastavení je prázdný. Pro nastavení nové cylindrické vložky klikněte na „+“ vpravo nahoře (obr. 2).

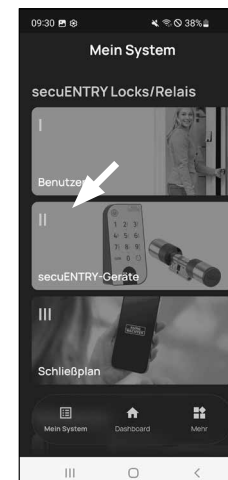

Obr. 1

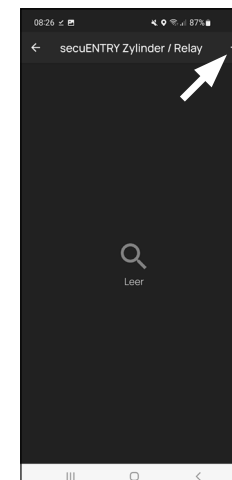

Obr. 2

- ③ Budete vyzváni k naskenování dodaného QR kódu cylindrické vložky pomocí fotoaparátu vašeho chytrého telefonu. QR kód je uveden na nálepce přiložené k balení (obr. 3).

- ! **Pozor:** Sada obsahuje dvě nálepky s QR kódem, jednu pro cylindrickou vložku a jednu pro klávesnici. QR kód pro cylindrickou vložku poznáte podle kódu správce dole na nálepce, označeném jako „ADM“ (obr. 3).

- ④ Klikněte na „*Další*“ (obr. 4). V případě potřeby budete vyzváni, abyste potvrdili přístup aplikace k fotoaparátu.

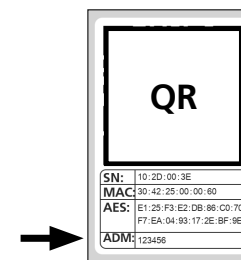

Obr. 3
Nálepka s QR kódem cylindrické vložky



Obr. 4

- 5 Otevře se okno pro pořízení snímku fotoaparátem. Naskenujte QR kód.
- 6 Zobrazí se zpráva s údaji o cylindrické vložce; potvrďte ji tlačítkem „OK“ vpravo dole (obr. 5).
- 7 V následujícím okně bude vyžadován název cylindrické vložky. Při použití více cylindrických vložek a komponent secuENTRY doporučujeme pojmenovat cylindrickou vložku tak, aby se dalo rovnou poznat, o co se jedná a kde je cylindrická vložka umístěna nebo nainstalována. V příkladu v tomto návodu je cylindrická vložka označena jako „Cylindrická vložka pro domovní dveře“. Název potvrďte tlačítkem „OK“ (obr. 6).

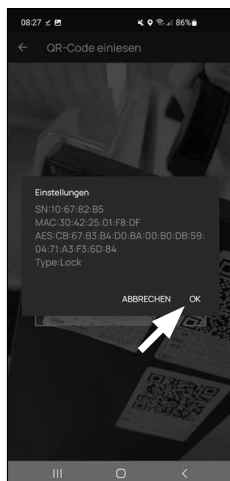

Obr. 5

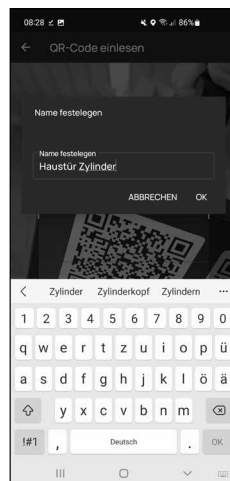

Obr. 6

- 8 Zobrazí se upozornění, že můžete změnit kód správce. Vzhledem k tomu, že kód správce, který jste obdrželi při doručení, je náhodně vygenerovaný, je tento krok pouze volitelný. Tento krok můžete vynechat tlačítkem „Přeskočit“ (obr. 7).



Obr. 7

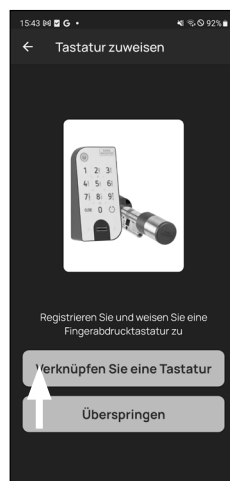

Obr. 8

! Upozornění: Náhodně vygenerovaný kód správce najdete na přiložené nálepce s QR kódem pod „ADM“ (obr. 9). Kód správce můžete kdykoli později změnit. Postup najdete v hlavním návodu na našich webových stránkách (viz odkaz na titulní straně).

- 9 Aby klávesnice obdržela informaci o tom, kterou cylindrickou vložku má ovládat, musí být v aplikaci k dispozici a přiřazená.

V následné nabídce (obr. 8) máte na výběr následující dvě možnosti:

- „Připojte klávesnici“: V aplikaci jste již nastavili klávesnici a chcete ji znovu připojit.
- „Přeskočit“: Tento krok provedete později.

! Upozornění: Válec ENTRY 5000 CYL nemá klávesnici. Pokud klávesnici nemáte, můžete tuto položku nabídky přeskočit a pokračovat přímo další kapitolou.

- 10 Klepněte na „Přeskočit“ (obr. 8).

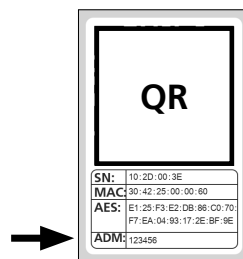
Obr. 9
Nálepka s QR kódem cylindrické vložky

III – Plán zamykání

- 1 V této nabídce definujete, který uživatel smí otevřít který zámek jako plán zamykání. Poté se údaje přenesou do cylindrické vložky.
- 2 Otevřete menu „Můj systém“ (I) (obr. 1).
- 3 Klepněte na třetí položku nabídky III – „Plán zamykání“ (II) (obr. 1).
- 4 Zobrazí se tabulka sestávající z vytvořených cylindrických vložek (horizontálně) a nastavených uživatelů (vertikálně) (obr. 2). Zaškrtněte volbu, kde chcete příslušného uživatele oprávnit k používání příslušného zámku (I) (obr. 2), a poté klikněte na tlačítko „Uložit změny“ (II) (obr. 2).



Obr. 1

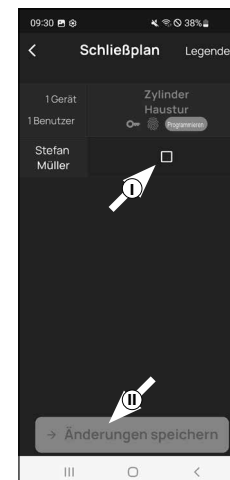

Obr. 2

! Pro informaci: Tato tabulka je zajímavou pomůckou, pokud máte více cylindrických vložek a uživatelů. Pak můžete v jednom kroku přehledně definovat, kdo má ke které cylindrické vložce přístup. Na obr. 3 vidíte příklad, jak může vypadat vyplněná tabulka s odpovídajícími cylindrickými vložkami a uživateli.

! Pozor: Pro následující krok musí být chytrý telefon, klávesnice (je-li k dispozici) a cylindrická vložka ve vzájemné blízkosti (dosah Bluetooth).

- 5 Pokud byly v plánu zamykání provedeny změny, zobrazí se příslušná cylindrická vložka červeně a zobrazení je doplněno tlačítkem „Programovat“. Aplikace vás tak informuje, že nastavení ještě nebyla přenesena do cylindrické vložky. Za tímto účelem klepněte u příslušné cylindrické vložky na červené tlačítko „Programovat“ (obr. 4).

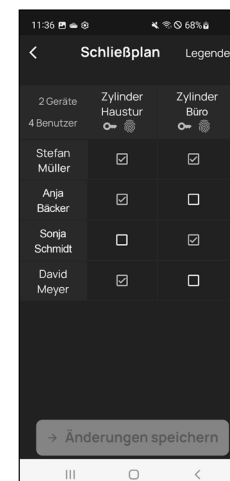

Obr. 3



Obr. 4

- 6) Budete vyzváni, abyste se přihlásili svým kódem správce. Zadejte jej a potvrďte zadání tlačítkem „OK“ (obr. 5).

! **Upozornění:** Kód správce zadany z výroby najdete na přiložené nálepce s QR kódem cylindrické vložky pod „ADM“ (obr. 7).

- 7) Po krátké chvíli obdržíte hlášení, že údaje byly přeneseny. Potvrďte pomocí „OK“ (obr. 6).

Nastavení je nyní dokončeno.

Pokud budete chtít později přidat do systému další komponenty, změnit přístupové údaje nebo založit další uživatele, zopakujte kroky popsané v příslušných kapitolách.

Pozor: Všechny změny a doplnění se provádí v aplikaci a poté je nutné přenést na příslušné komponenty secuENTRY. Tuto poslední kapitolu, „Plán zamykání“ (strana 8) je nutné v každém případě projít, aby bylo možné použít změny ve vašich komponentech.

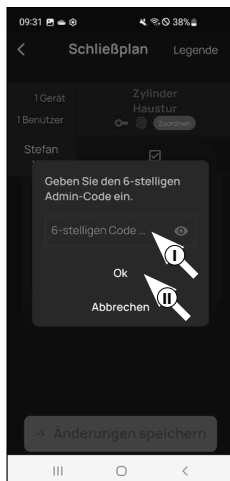

Obr. 5

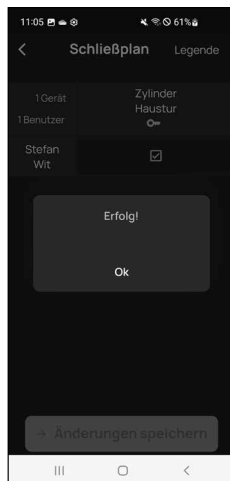

Obr. 6

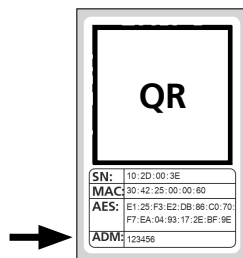

Obr. 7
Nálepka s QR kódem
cylindrické vložky

Použití cylindrické vložky a klávesnice

U cylindrické vložky (obr. 1) odstraňte z baterie ochranné proužky, abyste ji mohli používat.

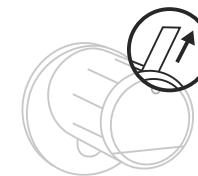

Obr. 1

Odemknutí zámku secuENTRY

Pokud jste daná média pro odemknutí nastavili podle tohoto návodu, můžete se cylindrické vložky ENTRY home 5000 CYL odemknout pomocí aplikace BURGsmart.

Odemknutí zámku secuENTRY pomocí aplikace secuENTRY KeyApp

Chcete-li odemknout cylindrickou vložku ENTRY home 5000 CYL, a tím i dveře, postupujte takto:

- 1) Otevřete aplikaci BURGsmart a stiskněte uprostřed tlačítka „ACCESS“ (obr. 1).

! **Upozornění:** Aplikace BURGsmart je naprogramována tak, že se při použití více než jedné cylindrické vložky automaticky nastaví na vložku, která je chytrému telefonu nejbližší. To znamená, že každou z vašich cylindrických vložek můžete odemknout pomocí tlačítka „ACCESS“.

- 2) Vložka je nyní uvolněná a zámek lze odemknout (obr. 2) nebo zamknout (obr. 3).

! **Upozornění:** V závislosti na straně zavěšení dveří může být směr otáčení obrácený.

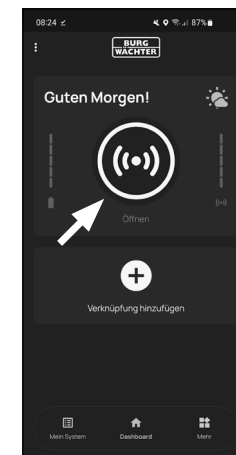

Obr. 1

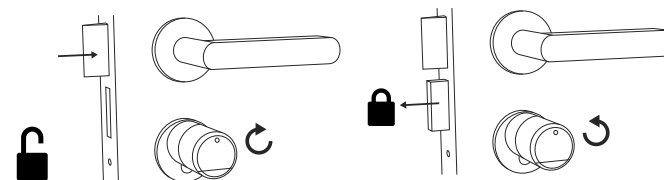

Obr. 2

Obr. 3

Montáž secuENTRY 5000 CYL

Níže v textu je popsána montáž secuENTRY 5000 CYL. Před zahájením montáže si pozorně přečtěte návod k montáži.

- 1 Stávající cylindrickou vložku zámku dveří vyjměte tak, že povolíte šroub ve dveřích a vložku pomocí zasunutého klíče vytáhnete (obr. 1).

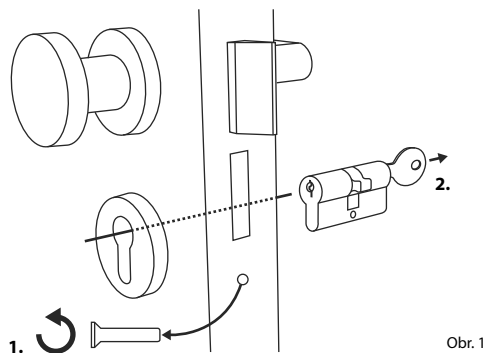

Obr. 1

- 2 Vnější a vnitřní rukojeť se povoluje a upevňuje pomocí zabudovaného fixačního šroubu v otočné rukojeti. Příloženým šestihřanným klíčem povolte oba fixační šrouby v obou rukojetích (obr. 2).

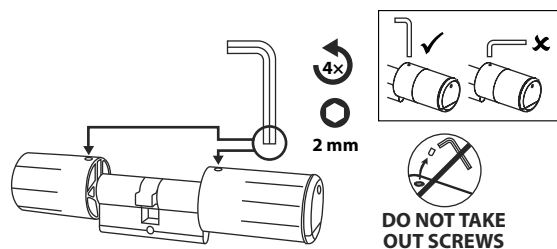

Obr. 2

! **Pozor:** Použijte přitom dlouhou stranu šestihřanného klíče. Šroubem otočte čtyřikrát proti směru hodinových ručiček. Šrouby z rukojeti nevyjímejte.

- 3 Rukojeť na vnější straně zcela sejměte a rukojeť na vnitřní straně posuňte co nejvíce dozadu (obr. 3).

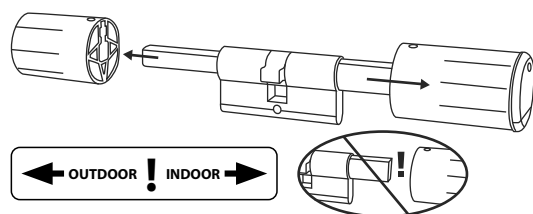

Obr. 3

! **Tip:** Rukojeť na vnitřní straně je větší než rukojeť na vnější straně.

! **Pozor:** Rukojeť na vnitřní straně nelze sejmout. Nepokoušejte se ji uvolnit silou, protože při stahování rukojeti z hřídele se může poškodit elektronika. Fixační šroub v rukojeti slouží jako pojistka proti sejmutí.

- 4 Cylindrickou vložku zasuňte do zadlabacího zámku z vnitřní strany dveří (obr. 4).

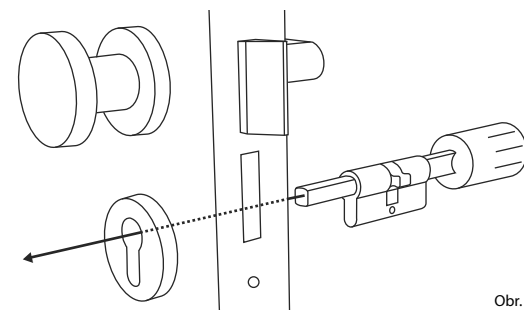

Obr. 4

- 5 Cylindrickou vložku zašroubujte pevně do dveří a posuňte vnitřní a vnější rukojeť až ke dveřím (obr. 5).

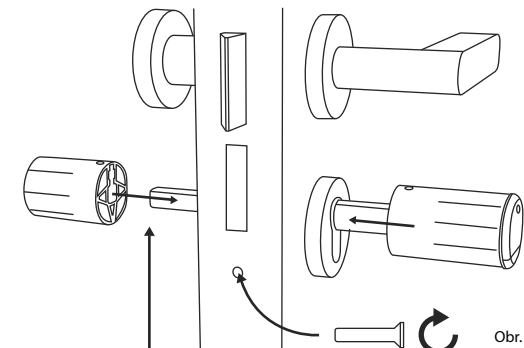
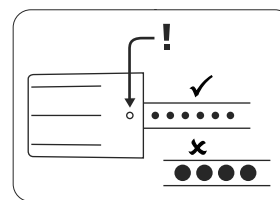

Obr. 5

- 6 Fixační šrouby našroubujte zpět do obou rukojetí (obr. 6).

! **POZOR:** Ujistěte se, že je rukojeť od dveří vzdálena alespoň jeden milimetr.

! **Pozor:** Použijte přitom dlouhou stranu šestihřanného klíče. Šroubem otáčejte malou silou (max. utahovací moment cca 0,4 Nm) ve směru hodinových ručiček.

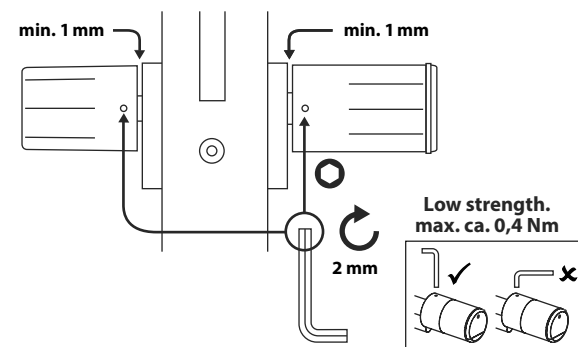

Obr. 6

- 7 Pokud jste tak ještě nečinili, odstraňte ochranný proužek baterie z přihrádky na baterie na vnitřní rukojeti (obr. 7).

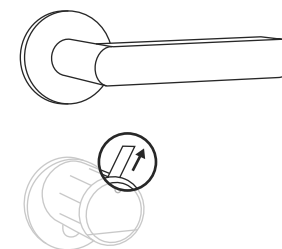

Obr. 7

Zobrazení stavu baterií a výměna baterií

Cylindrická vložka ENTRY home 5000 CYL

Při každé aktivaci cylindrické vložky secuENTRY prostřednictvím aplikace BURGsmart se na displeji zobrazí příslušný stav baterií (obr. 1). Pokud jsou baterie v cylindrické vložce téměř vybité, co nejdříve je vyměňte.

! Pozor: Baterie jsou umístěny v rukojeti cylindrické vložky na **vnitřní straně** dveří. Budete-li stav baterií ignorovat a baterie se zcela vybijí, **nebudete již moci zámek zvenčí odemknout**. Návod na výměnu baterií je uveden níže:

① Přiloženým šroubovákem TX8 povolte šroub na vnitřní straně dveří, na předním konci rukojeti, a odklopte kryt. Šroub stačí vyšroubovat pouze tak, aby se kryt otevřel a šroub nevypadl. (Obr. 2).

② Vyjměte staré baterie a řádně je zlikvidujte.

! Tip: Pokyny pro správnou likvidaci naleznete na straně 12 tohoto návodu.

③ Vložte dvě nové baterie. Ujistěte se, že je polarita správná, viz obrázek (obr. 3).

④ Nasadte zpět přední kryt a pevně jej přišroubujte (obr. 4).

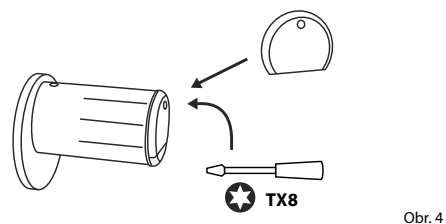
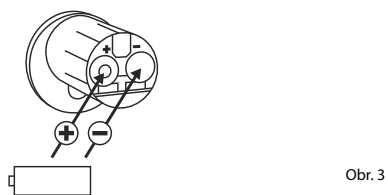
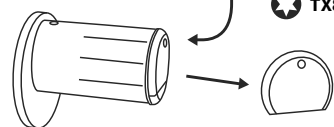
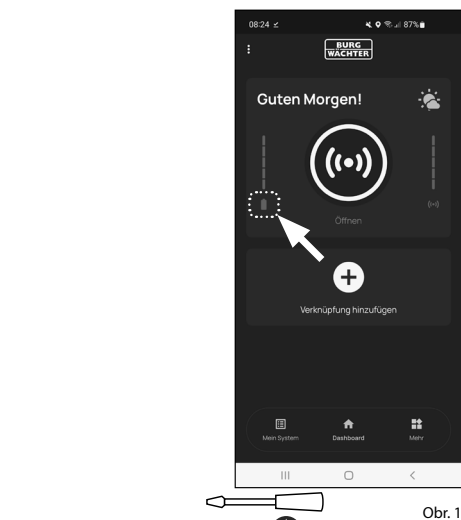

Kompatibilita s ostatními produkty secuENTRY

Ať už se jedná o domovní dveře (i několikery), nebo o kompletní přístupový systém: S modulárním systémem secuENTRY si můžete snadno sestavit vlastní individuální zařízení.

Váš uzamykací systém ENTRY home 5000 CYL lze doplnit o následující komponenty:

secuENTRY ENTRY sE-Key 7713



Obr. 1

Bezdrátový klíč ENTRY sE-Key 7713 slouží k odemknutí cylindrické vložky pouhým stisknutím tlačítka. Přenos je šifrován na vysoké úrovni zabezpečení (šifrování AES).

Číslo výroby:
4003482507131
Další informace na
našich webových
stránkách:



www.burg.biz

secuENTRY Keypad ENTRY 7711 PIN



Obr. 2

Pomocí klávesnice ENTRY 7711 Keypad PIN můžete odemknout a zamknout dveře pomocí šestimístního uživatelského kódu.

ENTRY 7711 PIN:
4003482507117
Další informace na
našich webových
stránkách:



www.burg.biz



secuENTRY home
ENTRY 5000 CYL

BURG-WÄCHTER KG

Altenhofer Weg 15
58300 Wetter
Německo

www.burg.biz

BD První nastavení secuENTRY home ENTRY 5000 CYL CS HBG/SWI 210923

www.burg.biz