

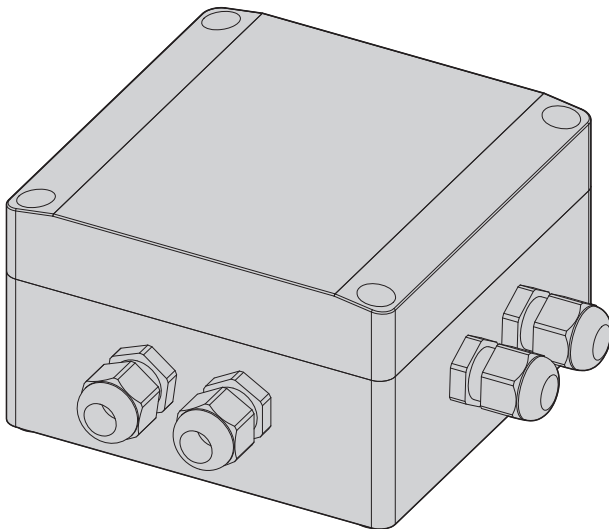

IRHPS

Power supply module for GEKO IRH infrared LED illuminator



EN English - Instructions manual

IT Italiano - Manuale di istruzioni

FR Français - Manuel d'instructions

DE Deutsch - Bedienungsanleitung

1 About this manual

Before installing and using this unit, please read this manual carefully. Be sure to keep it handy for later reference.

1.1 Typographical conventions

**DANGER!**

High level hazard.

Risk of electric shock. Disconnect the power supply before proceeding with any operation, unless indicated otherwise.

**WARNING!**

Medium level hazard.

This operation is very important for the system to function properly. Please read the procedure described very carefully and carry it out as instructed.

**INFO**

Description of system specifications. We recommend reading this part carefully in order to understand the subsequent stages.

2 Notes on copyright and information on trademarks

The quoted names of products or companies are trademarks or registered trademarks.

3 Safety rules



The manufacturer declines all responsibility for any damage caused by an improper use of the appliances mentioned in this manual. Furthermore, the manufacturer reserves the right to modify its contents without any prior notice. The documentation contained in this manual has been collected with great care, the manufacturer, however, cannot take any liability for its use. The same thing can be said for any person or company involved in the creation and production of this manual.

- The device must be installed only and exclusively by qualified technical personnel.
- Before any technical work on the appliance, disconnect the power supply.
- Do not use power supply cables that seem worn or old.
- Never, under any circumstances, make any changes or connections that are not shown in this handbook: improper use of the appliance can cause serious hazards, risking the safety of personnel and of the installation.
- Use only original spare parts. Non-original spare parts could cause fire, electrical discharge or other hazards.
- Before proceeding with installation check the supplied material to make sure it corresponds to the order specification by examining the identification labels (4.2 Product markings, page 2).

- This device was designed to be permanently installed on a building or on a suitable structure.
- When installing the device, comply with all the national standards.
- The electrical system to which the unit is connected must be equipped with a bipolar circuit breaker. The minimum distance between the contacts must be 3mm (0.1 in). The circuit breaker must be provided with protection against the fault current towards the ground (differential) and the fault current (magnetothermal, maximum 20A).
- Before starting any operation, make sure the power supply is disconnected.
- Installation category (also called Overvoltage Category) specifies the level of mains voltage surges that the equipment will be subjected to. The category depends upon the location of the equipment, and on any external surge protection provided. Equipment in an industrial environment, directly connected to major feeders/short branch circuits, is subjected to Installation Category III. If this is the case, a reduction to Installation Category II is required. This can be achieved by use of an isolating transformer with an earthed screen between primary and secondary, or by fitting listed Surge Protective Devices (SPDs) from live to neutral and from neutral to earth. Listed SPDs shall be designed for repeated limiting of transient voltage surges, suitable rated for operating voltage and designated as follows: Type 2 (Permanently connected SPDs intended for installation on the load side of the service equipment overcurrent device); Nominal Discharge Current (In) 20kA min. For example: FERRAZ SHAWMUT, STT2240SPG-CN, STT2BL240SPG-CN rated 120/240Vac, (In=20kA).

4 Identification

4.1 Product description and type designation

Power supply module for GEKO IRH infrared LED illuminator.

4.2 Product markings

See the label attached to the outside of the package.

5 Preparing the product for use



Any change that is not expressly approved by the manufacturer will invalidate the guarantee.

5.1 Unpacking and contents

5.1.1 Unpacking

When the product is delivered, make sure that the package is intact and that there are no signs that it has been dropped or scratched.

If there are obvious signs of damage, contact the supplier immediately.

Keep the packaging in case you need to send the product for repairs.

5.1.2 Contents

Check the contents to make sure they correspond with the list of materials as below:

- Power supply
- Instructions manual

5.2 Safely disposing of packaging material

The packaging material can all be recycled. The installer technician will be responsible for separating the material for disposal, and in any case for compliance with the legislation in force where the device is to be used.

Bear in mind that if the material has to be returned due to a fault, using the original packaging for its transport is strongly recommended.

6 Assembling and installing

! Only specialised personnel should be allowed to assemble and install the device.

! Before starting any operation, make sure the power supply is disconnected.

6.1 Installation

6.1.1 Open the box

Once the box is open, identify the power input terminal J1, the output terminals J2 and J3 and the position of the fuse FUS1.

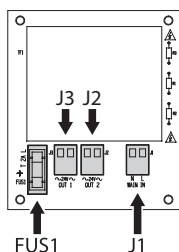

Fig. 1

6.1.2 Connection of the first illuminator

Connect the power cables of the first illuminator to J3, output OUT 1 (the white and black cables in the illuminator power cable).

i The installation is facilitated by removing the terminal, making the connection and inserting the terminal once the wiring is complete.

i Install the power supply as near as possible to the illuminator in order to have short low voltage cables (shorter than 20m/ 65.6ft).

The remaining 2 wires (brown and blue) are used for the remote activation of the illuminator.

3 configurations are possible:

- Isolate the 2 brown and blue cables separately if automatic switch-on is used via the photocell on the illuminator.
- If you wish to force the illuminator on, short circuit the 2 cables and isolate them with a terminal.
- Connect the 2 cables to an external clean contact if you wish to turn the illuminator on remotely with a clean contact.

Refer to the relative manual for installation and control of the illuminator.

6.1.3 Connection of the second illuminator

If present, connect the second illuminator in the same way as the first, using terminal J2.

i Never connect the remote illuminator activation cables (brown and blue wires) to those of the first illuminator. If there are 2 illuminators and you wish to check them with a clean contact, each one must have its own clean activation contact. Alternatively, it is recommended to short circuit the brown and blue cables separately (illuminator 1 and illuminator 2) and act on the main power supply (J1) to turn the 2 illuminators on or off simultaneously via the remote switch.

6.1.4 Connection of the power supply



When commencing installation make sure that the specifications for the power supply for the installation correspond with those required by the device.



Make sure the supply voltage is compliant with the power supply specifications (230 Vac or 120 Vac 50/60Hz, depending on the model purchased).



Use a cable with an adequate cross-section, depending on the type of system, which must in any case be between the following values: 0.5mm^2 - 1.5mm^2 (0.000775in^2 - 0.002325in^2) (AWG 20-16).



The electrical system to which the unit is connected must be equipped with a bipolar circuit breaker (Listed). The minimum distance between the contacts must be 3mm (0.1in). The circuit breaker must be provided with protection against the fault current towards the ground (differential) and the fault current (magnetothermal, maximum 20A).



Make sure that the power source and connecting cables are suitable for the power consumption of the system.

The power supply from the mains is to be connected into terminal J1.

7 Maintaining and cleaning

7.1 Maintaining



Maintenance must be carried out by personnel trained to operate on electrical circuits.

7.1.1 Fuses replacement

In case of accidental short circuit or fault to the outputs, the protection fuse (FUS1) acts .

Should it need to be replaced, the OMEGA Brand, fuse fitted is the follow:

Model Number: FUS2ATUL

Brand: OMEGA

Models: GT520220

Alternatively, use a T 2A L 250V type fuse.

8 Technical data

8.1 Electrical

IRHPS230: IN 230Vac, 50/60Hz, 30W max - OUT 24Vac, 1.2A

IRHPS120: IN 120Vac, 50/60,Hz, 30W max - OUT 24Vac, 1.2A

8.2 Environment

Operating temperature: -50°C / $+60^{\circ}\text{C}$

8.3 Certifications

IP66/IP67 according to EN60529

EN60598

EN55022, Class B

EN50130-4

9 Technical drawings



The dimensions are in millimetres.

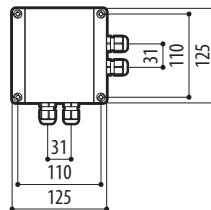
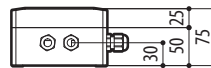

Fig. 2 IRHPS.

1 Informazioni sul presente manuale

Prima di installare e utilizzare questa unità, leggere attentamente questo manuale. Conservare questo manuale a portata di mano come riferimento futuro.

1.1 Convenzioni tipografiche

**PERICOLO!**

Pericolosità elevata.

Rischio di scosse elettriche. Prima di eseguire qualsiasi operazione assicurarsi di togliere tensione al prodotto, salvo diversa indicazione.

**ATTENZIONE!**

Pericolosità media.

L'operazione è molto importante per il corretto funzionamento del sistema. Si prega di leggere attentamente la procedura indicata e di eseguirla secondo le modalità previste.

**INFO**

Descrizione delle caratteristiche del sistema.

Si consiglia di leggere attentamente per comprendere le fasi successive.

2 Note sul copyright e informazioni sui marchi commerciali

I nomi di prodotto o di aziende citati sono marchi commerciali o marchi commerciali registrati appartenenti alle rispettive società.

3 Norme di sicurezza



Il produttore declina ogni responsabilità per eventuali danni derivanti da un uso improprio delle apparecchiature menzionate in questo manuale. Si riserva inoltre il diritto di modificarne il contenuto senza preavviso. Ogni cura è stata posta nella raccolta e nella verifica della documentazione contenuta in questo manuale, tuttavia il produttore non può assumersi alcuna responsabilità derivante dall'utilizzo della stessa. Lo stesso dicasi per ogni persona o società coinvolta nella creazione e nella produzione di questo manuale.

- L'installazione e la manutenzione del dispositivo deve essere eseguita solo da personale tecnico qualificato.
- Prima di effettuare interventi tecnici sull'apparecchio togliere l'alimentazione elettrica.
- Non utilizzare cavi di alimentazione con segni di usura o invecchiamento.
- Non effettuare per nessun motivo alterazioni o collegamenti non previsti in questo manuale: l'uso di apparecchi non idonei può portare a gravi pericoli per la sicurezza del personale e dell'impianto.
- Utilizzare solo parti di ricambio originali. Pezzi di ricambio non originali potrebbero causare incendi, scariche elettriche o altri pericoli.
- Prima di procedere con l'installazione controllare che il materiale fornito corrisponda alle specifiche richieste esaminando le etichette di marcatura (4.2 Marcatura del prodotto, pagina 2).

- Questo dispositivo è stato progettato per essere installato in maniera permanente ad un edificio o ad una struttura adeguata.
- Si devono rispettare le normative nazionali per l'installazione del dispositivo.
- L'impianto elettrico al quale è collegata l'unità deve essere dotato di un interruttore di protezione bipolare. La distanza minima tra i contatti deve essere di 3mm. L'interruttore deve essere provvisto di protezione contro la corrente di guasto verso terra (differenziale) e la corrente di guasto (magnetotermico, massimo 20A).
- Prima di eseguire qualsiasi operazione assicurarsi di togliere tensione al prodotto.
- La categoria di installazione (detta anche categoria di sovratensione) specifica i livelli della tensione transitoria di rete alla quale l'apparato è soggetto. La categoria dipende dal luogo di installazione e dalla presenza di dispositivi di protezione contro le sovratensioni. Un dispositivo per ambienti industriali, connesso ai rami principali dell'impianto di alimentazione è soggetto alla categoria di installazione III. Se questo è il caso, è richiesta una riduzione alla categoria II. Ciò può essere ottenuto utilizzando un trasformatore di isolamento con schermatura connessa a terra tra il primario ed il secondario, o tramite l'impiego di dispositivi di protezione contro le sovratensioni (SPD), UL listed, connessi tra la fase ed il neutro a tra il neutro e terra. I dispositivi SPD UL listed, dovranno essere predisposti per limitare sovratensioni transitorie in modo ripetitivo e per la seguenti condizioni nominale di funzionamento: Tipo 2 (Dispositivi SPD connessi permanentemente alla rete di alimentazione, per installazioni dal lato del carico del dispositivo di servizio); Corrente nominale di scarica (In) 20kA minimi. Si possono utilizzare ad esempio: FERRAZ SHAWMUT, ST23401PG-CN, ST240SPG-CN specificati per 120/240Vac, (In=20kA). La distanza massima tra l'installazione e la riduzione è di 5m.

4 Identificazione

4.1 Descrizione e designazione del prodotto

Modulo alimentatore per illuminatore infrarosso a LED GEKO IRH.

4.2 Marcatura del prodotto

Vedere l'etichetta posta all'esterno dell'imballo.

5 Preparazione del prodotto per l'utilizzo



Qualsiasi cambiamento non espressamente approvato dal costruttore fa decadere la garanzia.

5.1 Disimballaggio e contenuto

5.1.1 Disimballaggio

Alla consegna del prodotto verificare che l'imballo sia integro e non abbia segni evidenti di cadute o abrasioni.

In caso di evidenti segni di danno all'imballo contattare immediatamente il fornitore.

Conservare l'imballo nel caso sia necessario inviare il prodotto in riparazione.

5.1.2 Contenuto

Controllare che il contenuto sia corrispondente alla lista del materiale sotto elencata:

- Alimentatore
- Manuale di istruzioni

5.2 Smaltimento in sicurezza dei materiali di imballaggio

I materiali d'imballo sono costituiti interamente da materiale riciclabile. Sarà cura del tecnico installatore smaltirli secondo le modalità di raccolta differenziata o comunque secondo le norme vigenti nel Paese di utilizzo.

Si ricorda comunque che in caso di ritorno del prodotto con malfunzionamenti è consigliato l'imballaggio originale per il trasporto.

6 Assemblaggio e installazione



L'assemblaggio e l'installazione vanno eseguiti solo da personale specializzato.



Prima di eseguire qualsiasi operazione ricordarsi di togliere tensione al prodotto.

6.1 Installazione

6.1.1 Apertura della scatola

Una volta aperta la scatola, identificare il morsetto di ingresso alimentazione J1, i morsetti di uscita J2, J3 e la posizione del fusibile FUS1.

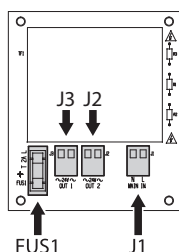

Fig. 1

6.1.2 Collegamento del primo illuminatore

Collegare i cavi di alimentazione del primo illuminatore al connettore J3, uscita OUT 1 (cavi di colore bianco e nero presenti nel cordone di alimentazione dell'illuminatore).



Per agevolare l'istallazione è possibile rimuovere il morsetto, effettuare il collegamento e reinserirlo in posizione a cablaggio ultimato.



Installare l'alimentatore il più vicino possibile all'illuminatore in maniera da avere cavi a bassa alimentazione corti (meno di 20m).

I rimanenti 2 fili (marrone e azzurro) servono per attivare l'illuminatore da remoto.

Sono possibili 3 configurazioni:

- Nel caso si utilizzi l'accensione automatica mediante fotocellula presente nell'illuminatore, isolare separatamente i 2 cavi marrone e azzurro.
- Nel caso si voglia forzare l'accensione dell'illuminatore, cortocircuitare i 2 cavi ed isolarli con un capicorda.
- Nel caso si voglia accendere l'illuminatore da remoto con contatto pulito, provvedere a collegare i 2 cavi ad un contatto pulito esterno.

Per l'installazione e il controllo dell'illuminatore, fare riferimento al manuale relativo.

6.1.3 Collegamento del secondo illuminatore

Se presente, collegare il secondo illuminatore analogamente a quanto fatto per il primo, utilizzando in questo caso il morsetto J2.





Evitare assolutamente di collegare assieme i cavi di attivazione da remoto (fili colore marrone ed azzurro) con quelli del primo illuminatore. Nel caso siano presenti 2 illuminatori e si voglia controllarli con contatto pulito, è necessario che ciascuno dei due abbia un suo contatto pulito di attivazione. In alternativa è consigliato cortocircuitare separatamente i due cavi marrone ed azzurro (illuminatore 1 e illuminatore 2) e agire sull'alimentazione principale di rete (J1) per attivare o disattivare simultaneamente i due illuminatori mediante interruttore remoto.

6.1.4 Collegamento della linea di alimentazione

 All'atto dell'installazione controllare che le caratteristiche di alimentazione fornita dall'impianto corrispondano a quelle richieste dal dispositivo.

 Accertarsi che la tensione di alimentazione sia conforme alle specifiche dell'alimentatore (230Vac oppure 120Vac, 50/60Hz, a seconda del modello di alimentatore acquistato).

 Utilizzare un cavo di sezione adeguata, a seconda del tipo di impianto e comunque compreso tra i seguenti valori: 0.5mm²-1.5mm² (AWG 20-16).

 L'impianto elettrico al quale è collegata l'unità deve essere dotato di un interruttore di protezione bipolare (Listed). La distanza minima tra i contatti deve essere di 3mm. L'interruttore deve essere provvisto di protezione contro la corrente di guasto verso terra (differenziale) e la corrente di guasto (magnetotermico, massimo 20A).

 Controllare che le fonti di alimentazione ed i cavi di collegamento siano in grado di sopportare il consumo del sistema.

L'alimentazione proveniente dalla rete elettrica va collegata nel morsetto J1.

7 Manutenzione e pulizia

7.1 Manutenzione

 La manutenzione deve essere eseguita solo da personale qualificato ad intervenire su circuiti elettrici.

7.1.1 Sostituzione dei fusibili

In caso di cortocircuito accidentale o di guasto alle uscite, interviene il fusibile di protezione (FUS1).

In caso di sostituzione, il fusibile montato è il seguente:

Codice: FUS2ATUL

Marca: OMEGA

Modello: GT520220

Utilizzare in alternativa un fusibile di tipo T 2A L 250V.

8 Dati tecnici

8.1 Elettrico

IRHPS230: IN 230Vac, 50/60Hz, 30W max - OUT 24Vac, 1.2A

IRHPS120: IN 120Vac, 50/60,Hz, 30W max - OUT 24Vac, 1.2A

8.2 Ambiente

Temperatura di esercizio: -50°C / +60°C

8.3 Certificazioni

IP66/IP67 secondo EN60529

EN60598

EN55022, Classe B

EN50130-4

9 Disegni tecnici

 Le dimensioni sono espresse in millimetri.

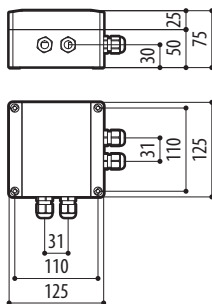

Fig. 2 IRHPS.

1 À propos de ce mode d'emploi

Avant d'installer et d'utiliser cet appareil, veuillez lire attentivement ce mode d'emploi. Conservez-le à portée de main pour pouvoir vous y reporter en cas de besoin.

1.1 Conventions typographiques

**DANGER!**

Risque élevé.

Risque de choc électrique. Sauf indication contraire, sectionner l'alimentation avant de procéder à toute opération.

**ATTENTION!**

Risque moyen.

Opération extrêmement importante en vue d'un fonctionnement correct du système; lire avec attention les opérations indiquées et s'y conformer rigoureusement.

**REMARQUE**

Description des caractéristiques du système.

Il est conseillé de procéder à une lecture attentive pour une meilleure compréhension des phases suivantes.

2 Notes sur le copyright et informations sur les marques de commerce

Les noms de produit ou de sociétés cités sont des marques de commerce ou des marques de commerce enregistrées.

3 Normes de sécurité



Le producteur décline toute responsabilité pour les dommages éventuels dus à une utilisation non appropriée des appareils mentionnés dans ce manuel. On réserve en outre le droit d'en modifier le contenu sans préavis. La documentation contenue dans ce manuel a été rassemblée et vérifiée avec le plus grand soin, cependant, le producteur ne peut pas s'assumer aucune responsabilité dérivante de l'emploi de celle là. La même chose vaut pour chaque personne ou société impliquées dans la création et la production de ce manuel.

- L'installation et l'entretien du dispositif doivent être exclusivement être effectués par un personnel technique qualifié.
- Sectionner l'alimentation électrique avant toute intervention technique sur l'appareil.
- Ne pas utiliser de câbles d'alimentation usés ou endommagés.
- Ne procéder sous aucun prétexte à des modifications ou des connexions non prévues dans ce manuel: l'utilisation d'appareils non adéquats peut comporter des dangers graves pour la sécurité du personnel et de l'installation.
- Utiliser uniquement des pièces de rechange d'origine. Les pièces non d'origine peuvent être source d'incendies, de choc électrique ou autres.
- Avant de procéder à l'installation, contrôler que le matériel fourni correspond à la commande et examiner les étiquettes de marquage (4.2 Marquage du produit, page 2).

- Cette appareil est conçu pour une installation permanente sur un bâtiment ou une structure adéquate.
- Il faut respecter les législations nationales pour l'installation du dispositif.
- L'installation électrique à laquelle l'unité est branchée doit être équipée d'un interrupteur de protection bipolaire. La distance minimale entre les contacts doit être de 3mm. L'interrupteur doit être équipé de protection contre le courant de défaut vers la terre (différentiel) et le courant de défaut (magnétothermique, maximum 20A).
- Sectionner l'alimentation avant de procéder à toute opération.
- La catégorie d'installation (ou catégorie de surtension) spécifie les niveaux de la tension de secteur correspondant à l'appareil. La catégorie dépend du lieu d'installation et du dispositif de protection contre les surtensions installé. En cas d'environnement industriel directement connecté aux circuits de dérivation du système d'alimentation, l'équipement est classé dans la catégorie d'installation III. Dans ce cas, un déclassement à la catégorie II est nécessaire et peut être obtenu au moyen d'un transformateur d'isolement avec blindage électrostatique entre le primaire et le secondaire ou en utilisant des dispositifs de protection contre les surtensions (SPD) entre la phase et le neutre et entre le neutre et la terre. Les dispositifs SPD UL cités doivent être prévus pour limiter les surtensions transitoires en mode répétitif et pour les conditions nominales de fonctionnement suivantes : Type 2 (dispositifs SPD reliés en permanence au côté charge du côté du dispositif de protection contre les surintensités) ; courant nominal de décharge (In) 20kA min. Exemples d'utilisation possible : FERRAZ SHAWMUT, ST23401PG-CN, ST240SPG-CN spécifiés pour 120/240Vca, (In=20kA).

4 Identification

4.1 Description et désignation du produit

Module alimentateur pour projecteur infrarouge à LED GEKO IRH.

4.2 Marquage du produit

Voir l'étiquette à l'extérieur de l'emballage.

5 Préparation du produit en vue de l'utilisation



**Toute modification non approuvée
expressément par le fabricant entraînera
l'annulation de la garantie.**

5.1 Déballage et contenu

5.1.1 Déballage

Lors de la livraison du produit, vérifier que l'emballage est en bon état et l'absence de tout signe évident de chute ou d'abrasion.

En cas de dommages évidents, contacter immédiatement le fournisseur.

Conserver l'emballage en cas de nécessité d'expédition du produit pour réparation.

5.1.2 Contenu

Contrôler que le contenu correspond à la liste matériel indiquée ci-dessous:

- Alimentation
- Manuel d'instructions

5.2 Élimination sans danger des matériaux d'emballage

Le matériel d'emballage est entièrement composé de matériaux recyclables. Le technicien chargé de l'installation est tenu de l'éliminer conformément aux dispositions en matière de collecte sélective et selon les normes en vigueur dans le pays d'utilisation.

En cas de dysfonctionnement et de retour du produit, il est conseillé d'utiliser l'emballage original pour le transport.

6 Assemblage et installation



L'assemblage et l'installation doivent exclusivement être effectués par un personnel spécialisé.



Sectionner l'alimentation avant de procéder à toute opération.

6.1 Installation

6.1.1 Ouverture du le boîtier

Une fois la boîte ouverte, identifier la borne d'entrée d'alimentation J1, les bornes de sortie J2, J3 et la position du fusible FUS1.

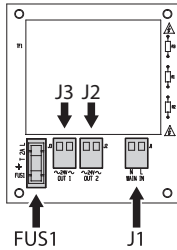

Fig. 1

6.1.2 Branchement du premier projecteur

Brancher les câbles d'alimentation du premier projecteur au connecteur J3, sortie OUT 1 (câbles de couleur blanche et noire présents dans le câble d'alimentation du projecteur).



Pour faciliter l'installation, il est possible d'enlever la borne, d'effectuer le branchement et de l'insérer de nouveau en position une fois le câblage terminé.



Installer l'alimentation le plus près possible du projecteur, de façon à avoir des câbles de faible alimentation courts (moins de 20m).

Les 2 fils restants (marron et bleu clair) servent à activer le projecteur à distance.

3 configurations sont possibles :

- En cas d'utilisation de l'allumage automatique à l'aide d'une photocellule présente dans le projecteur, isoler séparément les 2 câbles marron et bleu clair.
- Au cas où l'on souhaite forcer l'allumage du projecteur, court-circuiter les 2 câbles et les isoler avec une cosse.
- Au cas où l'on souhaite allumer le projecteur à distance avec un contact sec, effectuer le branchement des 2 câbles à un contact sec externe.

Pour l'installation et le contrôle du projecteur, consulter le manuel correspondant.

6.1.3 Branchement du deuxième projecteur

Si présent, brancher le deuxième projecteur comme on l'a fait pour le premier, en utilisant dans ce cas la borne J2.



Eviter absolument de brancher ensemble les câbles d'activation à distance (fils de couleur marron et bleu clair) avec ceux du premier projecteur. En cas de présence de 2 projecteurs et si on souhaite les contrôler avec un contact sec, il est nécessaire que chacun des deux ait son contact sec d'activation. Comme alternative, il est conseillé de court-circuiter séparément les deux câbles marron et bleu clair (projecteur 1 projecteur 2) et d'agir sur l'alimentation principale de réseau (J1) pour activer ou désactiver simultanément les deux projecteurs à l'aide d'un interrupteur à distance.

6.1.4 Connexion de la ligne d'alimentation



Contrôler que les sources d'alimentation et les câbles de branchement sont en mesure de supporter la consommation du système.



S'assurer que la tension d'alimentation soit conforme aux caractéristiques de l'alimentation (230Vac ou 120Vac, 50/60Hz, selon le modèle d'alimentation choisi).



Utiliser un câble de section adéquate, selon le type d'installation et de toute façon compris entre les valeurs suivantes : 0.5mm^2 - 1.5mm^2 (AWG 20-16).



L'installation électrique à laquelle l'unité est branchée doit être équipée d'un interrupteur de protection bipolaire (Listed). La distance minimale entre les contacts doit être de 3mm. L'interrupteur doit être équipé de protection contre le courant de défaut vers la terre (différentiel) et le courant de défaut (magnétothermique, maximum 20A).



Procéder exclusivement aux connexions de la base avec l'alimentation sectionnée et le dispositif de sectionnement ouvert.

L'alimentation provenant du réseau électrique doit être branchée dans la borne J1.

7 Entretien et nettoyage

7.1 Entretien



L'entretien doit être uniquement effectué par un personnel qualifié en matière de circuits électriques.

7.1.1 Remplacement des fusibles

En cas de court-circuit accidentel ou de panne aux sorties, le fusible de protection (FUS1) intervient.

En cas de substitution, le fusible monté est le suivant:

Code: FUS2ATUL

Marque: OMEGA

Modèles: GT520220

Utiliser en alternative un fusible de type T 2A L 250V.

8 Données techniques

8.1 Électrique

IRHPS230: IN 230Vac, 50/60Hz, 30W max - OUT 24Vac, 1.2A

IRHPS120: IN 120Vac, 50/60,Hz, 30W max - OUT 24Vac, 1.2A

8.2 Environnement

Température d'exploitation: -50°C / $+60^{\circ}\text{C}$

8.3 Certifications

IP66/IP67 selon EN60529

EN60598

EN55022, Classe B

EN50130-4

9 Dessins techniques



Les dimensions sont exprimées en millimètres.

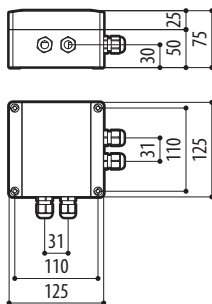

Fig. 2 IRHPS.

1 Allgemeines

Lesen Sie bitte vor dem Installieren und dem Verwenden dieses Gerätes die Bedienungsanleitung sorgfältig durch. Bewahren Sie sie zum späteren Nachschlagen auf.

1.1 Schreibweisen

**GEFAHR!**

Erhöhte Gefährdung.
Stromschlaggefahr. Falls nichts anderes angegeben, unterbrechen Sie die Stromversorgung, bevor die beschriebenen Arbeiten durchgeführt werden.

**ACHTUNG!**

Mittlere Gefährdung.
Der genannte Vorgang hat große Bedeutung für den einwandfreien Betrieb des Systems: es wird gebeten, sich die Verfahrensweise anzulesen und zu befolgen.

**ANMERKUNG**

Beschreibung der Systemmerkmale.
Eine sorgfältige Lektüre wird empfohlen, um das Verständnis der folgenden Phasen zu gewährleisten.

2 Anmerkungen zum Copyright und Informationen zu den Handelsmarken

Die angeführten Produkt- oder Firmennamen sind Handelsmarken oder eingetragene Handelsmarken.

3 Sicherheitsnormen



Der Hersteller lehnt jede Haftung für eventuelle Schäden ab, die aufgrund unsachgemäßer Anwendung der in diesem Handbuch erwähnten Geräte entstanden ist. Ferner behält er sich das Recht vor, den Inhalt ohne Vorkündigung abzuändern. Die Dokumentation in diesem Handbuch wurde sorgfältig ausgeführt und überprüft, dennoch kann der Hersteller keine Haftung für die Verwendung übernehmen. Dasselbe gilt für jede Person oder Gesellschaft, die bei der Schaffung oder Produktion von diesem Handbuch miteinbezogen ist.

- Die Installation und Wartung der Vorrichtung ist technischen Fachleuten vorbehalten.
- Vor technischen Eingriffen am Gerät muss die Stromversorgung unterbrochen werden.
- Es dürfen keine Versorgungskabel mit Verschleiß- oder Alterungsspuren verwendet werden.
- Unter keinen Umständen dürfen Veränderungen oder Anschlüsse vorgenommen werden, die in diesem Handbuch nicht genannt sind: Der Gebrauch ungeeigneten Geräts kann die Sicherheit des Personals und der Anlage schwer gefährden.
- Es dürfen nur Original-Ersatzteile verwendet werden. Nicht originale Ersatzteile können zu Bränden, elektrischen Entladungen oder anderen Gefahren führen.
- Vor der Installation ist anhand des Kennzeichnungsschildes nachzuprüfen, ob das gelieferte Material die gewünschten Eigenschaften (4.2 Kennzeichnung des Produkts, Seite 2).

- Die Einrichtung ist für den dauerhaften Einbau in ein Gebäude oder eine andere geeignete Struktur konzipiert.
- Die nationalen Vorschriften für die Installation der Einrichtung sind einzuhalten.
- Die elektrische Anlage, an die die Einheit angeschlossen ist, muss mit einem bipolaren Schutzschalter versehen werden. Zwischen den Kontakten muss mindestens ein Abstand von 3mm vorhanden sein. Der Schalter muss eine Fehlerstrom-Schutzeinrichtung gegen Erde (Differenzial) und eine Fehlerstrom-Schutzeinrichtung haben. (magnetothermisch, bis zu 20A).
- Unterbrechen Sie die Stromversorgung, bevor die beschriebenen Arbeiten durchgeführt werden.
- Die Installationskategorie (auch als Überspannungskategorie bezeichnet) gibt den Pegel der Netzspannungsstöße an, denen die Ausrüstung ausgesetzt ist. Die Kategorie hängt vom Installationsort der Ausrüstung und von den externen Schutzeinrichtungen gegen Spannungsschläge ab. Ausrüstungen in einer gewerblichen Umgebung, die direkt mit den Hauptzweigen der Versorgungsanlage verbunden sind, gehören zur Installationskategorie III. In diesem Fall ist eine Abstufung auf Installationskategorie II erforderlich. Dies kann durch den Einsatz eines Isoliertransformators mit einem geerdeten Schirm zwischen Primär- und Sekundärwicklung erreicht werden. Alternativ können UL-gelistete Überspannungsschutzvorrichtungen (SPD) von Fase zu Nullleiter und von Nullleiter zur Erde geführt werden. UL-gelistete Überspannungsschutzvorrichtungen sind für die wiederholte Begrenzung kurzzeitig auftretender Spannungsspitzen und für die folgenden nominellen Betriebsbedingungen auszuliegen: Typ 2 (Dauerhaft angeschlossene Überspannungsschutzvorrichtungen für die Installation auf der Ladungsseite der Hilfseinrichtung); Nennladestrom (In) 20kA min. Benutzt werden können beispielsweise: FERRAZ SHAWMUT, STT2240SPG-CN, STT2BL240SPG-CN, spezifiziert für 120/240Vac, (In=20kA).

4 Identifizierung

4.1 Beschreibung und Bezeichnung des Produktes

Netzteilmodul für LED-Infrarotscheinwerfer GEKO IRH.

4.2 Kennzeichnung des Produkts

Siehe das Schild außen auf der Verpackung.

5 Vorbereitung des Produktes auf den Gebrauch



Jede vom Hersteller nicht ausdrücklich genehmigte Veränderung führt zum Verfall der Gewährleistungsrechte.

5.1 Entfernen der Verpackung und Inhalt

5.1.1 Entfernen der Verpackung

Bei der Lieferung des Produktes ist zu prüfen, ob die Verpackung intakt ist oder offensichtliche Anzeichen von Stürzen oder Abrieb aufweist.

Bei offensichtlichen Schadensspuren an der Verpackung muss umgehend der Lieferant verständigt werden.

Bewahren Sie die Verpackung auf für den Fall, dass das Produkt zur Reparatur eingesendet werden muss.

5.1.2 Inhalt

Prüfen Sie, ob der Inhalt mit der nachstehenden Materialliste übereinstimmt:

- Netzteil
- Bedienungsanleitung

5.2 Sichere Entsorgung der Verpackungsmaterialien

Die Verpackungsmaterialien sind vollständig wiederverwertbar. Es ist Sache des Installationstechnikers, sie getrennt, auf jeden Fall aber nach den geltenden Vorschriften des Anwendungslandes zu entsorgen.

Es wird nochmals empfohlen, mit Fehlfunktionen behaftetes Material in der Originalverpackung zurückzusenden.

6 Zusammenbau und Installation

! Zusammenbau und Installation sind Fachleuten vorbehalten.

! Unterbrechen Sie die Stromversorgung, bevor die beschriebenen Arbeiten durchgeführt werden.

6.1 Installation

6.1.1 Beim Öffnen der Anschlußdose

nach dem Öffnen des Gehäuses die Eingangsklemme der Versorgung J1 bestimmen, die Ausgangsklemmen J2 und J3 und die Position der Sicherung FUS1.



Abb. 1

6.1.2 Anschluss des ersten Scheinwerfers

Die Versorgungskabel des ersten Scheinwerfers an den Verbinder J3 anschließen, Ausgang OUT 1 (weiße und schwarze Kabel im Versorgungskabel des Scheinwerfers).

i Um die Installation zu erleichtern, kann die Klemme entfernt, der Anschluss ausgeführt und die Klemme nach der Verkabelung wieder in Position gebracht werden.

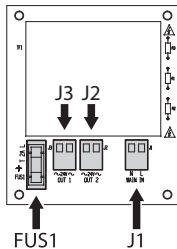
i Das Netzteil so nah wie möglich am Scheinwerfer installieren, um kurze (weniger als 20m) Kabel mit niedriger Versorgungsspannung zu erhalten.

Die verbleibenden 2 Drähte (braun und blau) dienen der ferngesteuerten Aktivierung des Scheinwerfers.

Es sind 3 Konfigurationen möglich:

- Bei der automatischen Einschaltung mithilfe der Fozelle im Scheinwerfer die 2 braunen und blauen Kabel getrennt isolieren.
- Soll die Einschaltung des Scheinwerfers erzwungen werden, die 2 Kabel kurzschließen und mit einem Kabelschuh isolieren.
- Soll der Scheinwerfer ferngesteuert mit einem potenzialfreien Kontakt eingeschaltet werden, die 2 Kabel an einen externen potenzialfreien Kontakt anschließen.

Für die Installation und die Steuerung des Scheinwerfers siehe entsprechendes Handbuch.

6.1.3 Anschluss des zweiten Scheinwerfers

Falls vorhanden, den zweiten Scheinwerfer analog zum ersten anschließen und in diesem Fall die Klemme J2 verwenden.

i Absolut vermeiden, die Kabel der ferngesteuerten Aktivierung (braune und blaue Drähte) zusammen mit denen des ersten Scheinwerfers anzuschließen. Wenn 2 Scheinwerfer vorhanden sind und diese mit einem potenzialfreien Kontakt gesteuert werden sollen, ist es notwendig, dass beide einen potenzialfreien Kontakt für die Aktivierung haben. Alternativ wird empfohlen, die beiden braunen und blauen Kabel (Scheinwerfer 1 und Scheinwerfer 2) getrennt kurzzuschließen und auf die Hauptversorgung (J1) einzuwirken, um die beiden Scheinwerfer gleichzeitig über den Fernsteuerungsschalter zu aktivieren oder zu deaktivieren.

6.1.4 Anschluss der Stromversorgung

 **Im Zuge der Installation ist zu prüfen, ob die Merkmale der von der Anlage bereitgestellten Versorgung mit den erforderlichen Merkmalen der Einrichtung übereinstimmen.**

 **Vergewissern, dass die Versorgungsspannung den Eigenschaften des Netzteils entspricht (230Vac oder 120Vac, 50/60Hz, je nach Modell des erworbenen Netzteils).**

 **Ein Kabel mit für den Typ der Anlage angemessenem Querschnitt verwenden, der jedenfalls zwischen folgenden Werten liegt: 0,5mm²-1,5mm² (AWG 20-16).**

 **Die elektrische Anlage, an die die Einheit angeschlossen ist, muss mit einem bipolaren Schutzschalter versehen werden. (Listed). Zwischen den Kontakten muss mindestens ein Abstand von 3mm vorhanden sein. Der Schalter muss eine Fehlerstrom-Schutzeinrichtung gegen Erde (Differenzial) und eine Fehlerstrom-Schutzeinrichtung haben. (magnetothermisch, bis zu 20A).**

 **Es ist zu prüfen, ob die Versorgungsquellen und die Anschlusskabel für den Systemverbrauch ausgelegt sind.**

Die vom Stromnetz kommende Versorgung wird an die Klemme J1 angeschlossen.

7 Wartung und Reinigung

7.1 Wartung

 **Die Wartung darf nur von Fachleuten vorgenommen werden, die befähigt sind, an elektrischen Schaltkreisen tätig zu werden.**

7.1.1 Wechsel der Sicherungen

Bei einem unbeabsichtigten Kurzschluss oder einem Defekt an den Ausgängen wird die Sicherung ausgelöst (FUS1).

Bei einem Austausch ist die folgende Schmelzsicherung zu montieren:

Code: FUS2ATUL

Marke: OMEGA

Modelle: GT520220

Alternativ kann eine Sicherung des Typs T 2A L 250V verwendet werden.

8 Technische Daten

8.1 Elektrik

IRHPS230: IN 230Vac, 50/60Hz, 30W max - OUT 24Vac, 1.2A

IRHPS120: IN 120Vac, 50/60,Hz, 30W max - OUT 24Vac, 1.2A

8.2 Umgebung

Betriebstemperatur: -50°C / +60°C

8.3 Zertifizierungen

IP66/IP67 nach EN60529

EN60598

EN55022, Klasse B

EN50130-4

9 Technische Zeichnungen

 **Die Abmessungen sind in Millimeter angegeben.**



Abb. 2 IRHPS.

Headquarters Italy Videotec S.p.A.

Via Friuli, 6 - I-36015 - Schio (VI) Italy

Tel. +39 0445 697411 - Fax +39 0445 697414

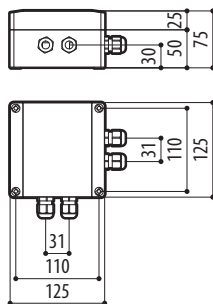
Email: info@videotec.com



www.videotec.com

MNVKIRHPS_1224_DE

Headquarters Italy Videotec S.p.A.

Via Friuli, 6 - I-36015 - Schio (VI) Italy
Tel. +39 0445 697411 - Fax +39 0445 697414
Email: info@videotec.com

France Videotec France S.à.r.l.

Voie du Futur, Zac des Portes - 27100 - Val-de-Reuil, France
Tel. +33 2 32094900 - Fax +33 2 32094901
Email: info@videotec-france.com

Americas Videotec Security, Inc.

35 Gateway Drive, Suite 100 - Plattsburgh, NY 12901 - U.S.A.
Tel. +1 518 8250020 - Fax +1 425 648 4289
Email: usasales@videotec.com - www.videotec.us

UK Representative office

Tel./Fax +44 01353 775438 (*Sales*)
Tel. +44 0113 815 0047 (*Technical support*)
Tel. +44 0113 815 0031 (*Orders/Shipping dept.*)
Email: uksales@videotec.com

Asia Pacific Videotec (HK) Ltd

Unit C 24 Floor - Gold King Industrial Building
35-41, Tai Lin Pai Road - Kwai Chung, NT, Hong Kong
Tel. +852 2333 0601 - Fax +852 2311 0026
Email: info@videotec.com.hk



www.videotec.com

MNVKIRHPS_1224