



**BURG
WÄCHTER**

secu **ENTRY** home

Začetna nastavitve Komplet secuENTRY ENTRY home 2.0

sl



Nastavitve z aplikacijo
BURGsmart

BURG-WÄCHTER KG
Altenhofer Weg 15
58300 Wetter
Germany



Video navodila

Nastavitve in upravljanje vaših komponent secuENTRY je enostavno razloženo. Sledite kodi QR ali pojdite na ...

<https://t1p.de/burgsmart-app>

Kazalo vsebine

sl Slovensko 2

Dodatni jeziki so na voljo na:

www.burg.biz

Further languages at:

www.burg.biz

Predgovor

Spoštovana stranka,

zahvaljujemo se, da ste se odločili za komplet secuENTRY ENTRY home 2.0, ki ga sestavljata cilinder *ENTRY home 5000 CYL* in tipkovnica *ENTRY 7711 Keypad PIN*.

Sistem je bil razvit v Nemčiji v skladu z najnovejšimi tehnološkimi možnostmi in izpolnjuje trenutne visoke varnostne zahteve.

Elektronski cilinder profilni *ENTRY home 5000 CYL* je mogoče povsem preprosto brez vrtanja ali polaganja kablov vgraditi v vsa vrata z vdolbino ključavnice vse do debeline vrat 118 mm (59/59 mm, merjeno od sredine navojnega vijaka z ugrezno glavo) in je zelo primeren tako za nove vgradnje kot tudi za naknadno opremljanje. *ENTRY home 5000 CYL* je mogoče namestiti na vhodna in notranja vrata.

S tipkovnico *ENTRY 7711 Keypad PIN* lahko vrata odklepate in zaklepate s 6-mestno administratorsko kodo. Tipkovnico *ENTRY 7711 Keypad PIN* lahko namestite na razdalji do približno štiri metre od zaklepne enote, odvisno od vaših želja in okoliščin.

Nastavitve in upravljanje sistema *ENTRY home 2.0* poteka z brezplačno aplikacijo za pametne telefone *BURGsmart**. Prenos podatkov poteka brezžično, saj cilinder in tipkovnica uporabljata sodobni standard Bluetooth 5.2.

* Cilinder se lahko uporablja tudi z daljinskim ključem *ENTRY sE-Key 7713* (na voljo ločeno). Vendar pa je za nastavitve vedno potrebna aplikacija *BURGsmart*.

! Pomembno:

- Preberite celotna navodila za uporabo, preden začnete z vgradnjo.

Želimo vam veliko veselja z novim sistemom za zaklepanje!

www.burg.biz

Vsebina kompleta

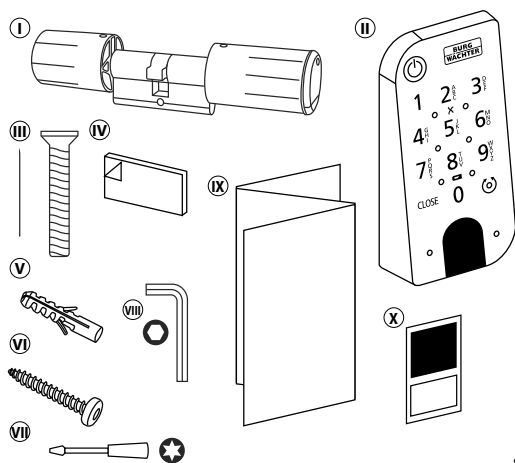

Ⓛ Cilinder ENTRY home 5000 CYL
Ⓜ Tipkovnica ENTRY 7711 Keypad PIN
Ⓝ Navojni vijak z ugrezno glavo
Ⓟ Lepilne blazinice (4x)
Ⓡ Zidni vložki (3x)
Ⓢ Vijaki (3x)
Ⓣ Izvijač Tx8
Ⓤ Ključ inbus SW2
Ⓧ Navodila za hiter začetek in napotki glede garancije in odstranjevanja
Ⓨ Nalepka s kodo QR

Slika 1

Koda QR/administratorska koda

Kodo QR (I) potrebujete pozneje pri nastavljanju kompleta prek aplikacije BURG-WÄCHTER BURGsmart (slika 1).

Kompleti so tovarniško dobavljeni z naključno administratorsko kodo (II) (slika 1), zato sprememba kode ni nujno obvezna.

! Pozor:

Družba BURG-WÄCHTER ne shranjuje niti kod QR niti tovarniško ustvarjene administratorske kode. Če se koda izgubi, je ni mogoče obnoviti. Dobro shranite nalepko s kodo QR, ki je priložena kompletu. Priporočamo tudi, da nalepko fotografirate in jo digitalno arhivirate.

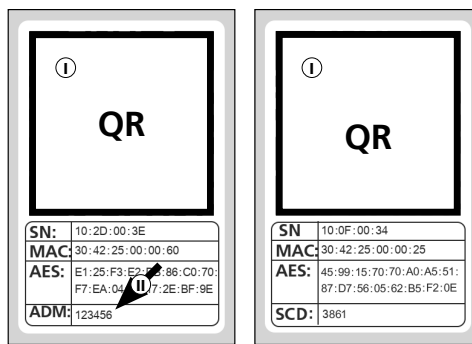

Nalepka s kodo QR cilindra

Nalepka s kodo QR tipkovnice

Slika 1

Tehnični podatki – cilinder ENTRY home 5000 CYL

Električno napajanje enote cilindra	2x alkalna baterija Mignon LR6 AA
Dovoljeni pogoji v okolici	-15 °C do +50 °C / do 95 % rel. zračne vlažnosti (brez kondenzacije)
Brezžični standard	Bluetooth 5.2 LE
Oddajna moč	≤ 10 dBm
Frekvenčni razpon	2,4 - 2,483 GHz
Doseg	Pribl. 4 m
Število dostopnih medijev	1 koda (administrator) + 5 ključev sE-Key* ali 5 povezav BURGsmart

! Opomba:

- Zaradi vgrajene zaščite pred manipulacijo v cilinder se ta po treh napačnih poskusih sredstva za odpiranje za eno minuto zaklene. Po četrtem nepravilnem vnosu se cilinder zaklene za po tri minute.

Tehnični podatki – tipkovnica ENTRY 7711 Keypad PIN

Električno napajanje enote tipkovnice	2x alkalna baterija Mignon LR6 AA
Dovoljeni pogoji v okolici	-15 °C do +50 °C / do 95 % rel. zračne vlažnosti (brez kondenzacije)
Brezžični standard	Bluetooth 5.2
Oddajna moč	≤ 10 dBm
Frekvenčni razpon	2,4 - 2,483 GHz
Doseg	Pribl. 4 m
Razred zaščite pred vremenskimi vplivi (razred IP)	IP53

* Daljinski ključ ENTRY sE-Key 7713 na voljo kot opsjska oprema.

ENTRY 7711 Keypad PIN

S tipkovnico *ENTRY 7711 Keypad PIN* lahko upravljate elektronske cilindre secuENTRY znamke BURG-WÄCHTER. Komunikacija med tipkovnico in profilnim cilindrom je šifrirana s 128-bitnim standardom AES.

Za upravljanje se uporabljajo tipke na osvetljeni tipkovnici. Tako je mogoče tipkovnico brez težav uporabljati tudi v slabših svetlobnih pogojih.

Tipkovnica *ENTRY 7711 Keypad PIN* omogoča odpiranje in zapiranje vrat s pomočjo 6-mestne kode PIN (administratorska koda), (= 1 milijon številskih kombinacij).

Tipkovnica je z vseh strani zaščiten pred brizganjem vode v skladu s certifikatom IP53.

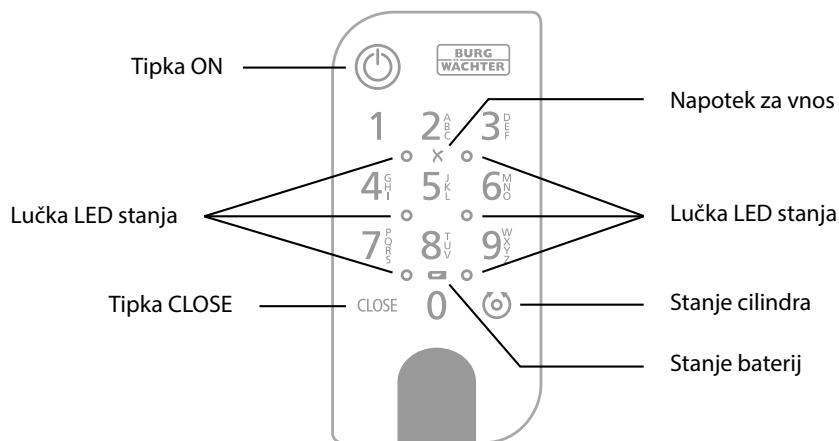

Slika 1

	Tipka ON	Aktivira tipkovnico. V zgodovini cilindra secuENTRY se ustvari vnos »odprt« (tipka ON) ali »zaprt« (tipka CLOSE). Tako je mogoče v zgodovini razlikovati med postopkoma »odpiranje« in »zapiranje«.
	Tipka CLOSE	
	Sporočilo o napaki	Če je vnesena neveljavna številčna kombinacija ali če se pojavi splošna napaka, zasvetita dve diodi LED ob simbolu X.
	Stanje baterij	Sistem spremlja napetost baterij tipkovnice in cilindra. Ko napetost baterij doseže kritično vrednost, sistem uporabnika opozori. Če zasveti simbol stanja baterij, je treba baterije čim prej zamenjati.
	Stanje cilindra	Če je vnesena številčna kombinacija pravilna, zasveti simbol stanja cilindra in vrata lahko odklenete ali zaklenete.
	Lučka LED stanja	Ko je tipkovnica v načinu programiranja (glejte spodnje poglavje), diode LED svetijo ena za drugo v smeri urnega kazalca.

Preklop tipkovnice v način programiranja

Ko je treba tekom nastavljanja tipkovnico preklopiti v način programiranja, sledi referenca na to poglavje. Pametni telefon in tipkovnico prestavite v doseg funkcije Bluetooth in izvedite naslednje korake.

- Če pride te na pogled, ki je prikazan na sliki (slika 1), pametni telefon za kratko odložite na stran in tipkovnico z naslednjimi koraki preklopite v način programiranja.

! Pozor: Da lahko pride do prenosa podatkov med pametnim telefonom in tipkovnico, se mora v naslednjem koraku pametni telefon nahajati v neposredni bližini tipkovnice (doseg funkcije Bluetooth)

- Tipkovnico aktivirajte s tipko ON (slika 2).

- Prek tipkovnice vnesite priloženo varnostno kodo (SCD).

! Opomba: Varnostno kodo najdete na priloženi nalepki s kodo QR (slika 3).

! Opomba: Varnostna koda (SCD) je namenjena kot zaščita pred spreminjanjem in krajo

- Pritisnite in zadržite tipko CLOSE za pet sekund (slika 4), dokler signalne lučke LED na tipkovnico zaporedoma ne zasvetijo v smeri urnega kazalca (slika 5).

- Tipkovnica se zdaj nahaja v načinu programiranja. Nadaljnje korake znova izvedite na pametnem telefonu (slika 6).

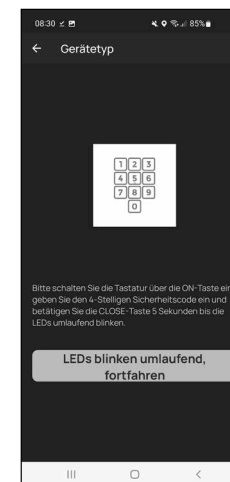

Slika 1

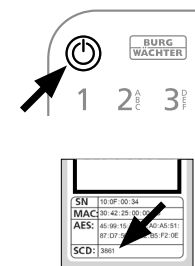

Slika 2

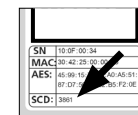

Slika 3

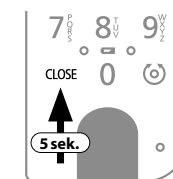

Slika 4

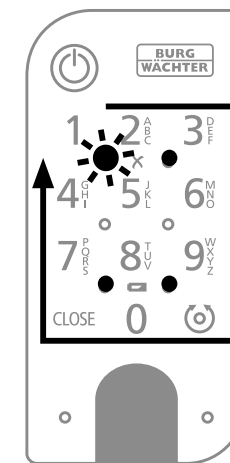

Slika 5

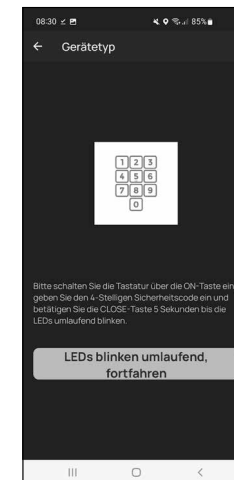

Slika 6

Začetek uporabe ENTRY home 2.0

- 1 Če želite nastaviti novi sistem za zaklepanje, morate najprej prenesti aplikacijo *BURGsmart*. Najdete jo v spletnih trgovinah App Store in Google Play (slika 1).

! **Opomba:** Za to navodilo je bila uporabljen Android različica aplikacije *BURGsmart*. Različica iOS se lahko optično nekoliko razlikuje, vendar pa so delovni koraki enaki.

- 2 Od prvem odpiranju aplikacije se vam bodo prikazale licenčne določbe za uporabo aplikacije. Preberite jih in jih potrdite spodaj desno z možnostjo »OK« (slika 2).

- 3 Vnesite svoje ime in naslov e-pošte (slika 3).

- 4 Prekličite izbiro elementa: »BURG-WÄCHTER Cloud«, ta ni potreben za nastavitvev in jo lahko zanemarite (slika 3). Razlago o tej temi prejmete v glavnih navodilih na naši spletni strani (glejte povezavo na naslovni strani).

- 5 Preverite pogoje uporabe in smernice glede varstva podatkov ter se strinjajte z njimi (slika 3).

- 6 Tapnite možnost »Registriraj« (slika 3).

! **Opomba:** Odpre se okno za e-pošto s predlogo sporočila, prek katerega podatke o registraciji pošljete na naveden naslov e-pošte. Te potrebujete npr. če uporabljate programsko opremo Windows secuENTRY. Za tukaj opisano nastavitvev jih ne potrebujete. Po potrebi lahko podatke kasneje znova prikličete tudi v aplikaciji.

- 7 Pojavi se glavni zaslon aplikacije *BURGsmart*. Odpnite meni »Moj sistem« spodaj levo (slika 4).



Slika 1



Slika 2



Slika 3

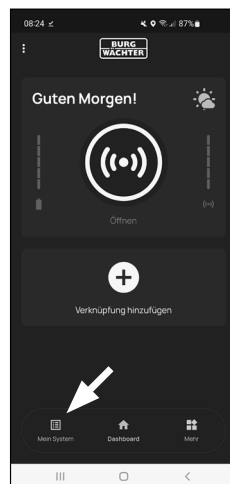

Slika 4

I - Uporabnik

- 1 Tapnite prvo menijsko točko »I - Uporabnik« (slika 1).

- 2 Videli boste seznam že ustvarjenih uporabnikov. Za prvega uporabnika je bil že samodejno ustvarjen uporabniški profil z odpiranjem ključavnice prek pametnega telefona. Tapnite ga (I) (slika 2).

! **Opomba:** Namesto tega lahko na tem mestu ustvarite nov, dodaten uporabniški profil. V ta namen tapnite »+« zgoraj desno (II) (slika 2).

Uporabniški podatki

- 3 Prešli boste v pregled z uporabniškimi podatki. Če ste ustvarili novega uporabnika, najprej vnesite ime in priimek uporabnika (I) (slika 3).

Podatki za dostop

V tem razdelku lahko za uporabnika shranite zelena sredstva za odpiranje (II) (slika 3). Uporabniškemu profilu prvega uporabnika je bilo samodejno shranjeno odpiranje ključavnice prek pametnega telefona. (III) (slika 3).

! **Pozor:** S tem kompletom *ENTRY 2.0* poleg administratorske kode ni mogoče shraniti nobene druge uporabniške kode. Prav tako ni mogoče shraniti nobene oznake RFID ali prstnega odtisa.

Imate možnost, da ustvarite do 5 daljinskih ključev sE-Key (na voljo ločeno) in druge pametne telefone kot elektronske ključe za dodatne uporabnike. V ta namen sledi navodilom v naslednjih korakih.

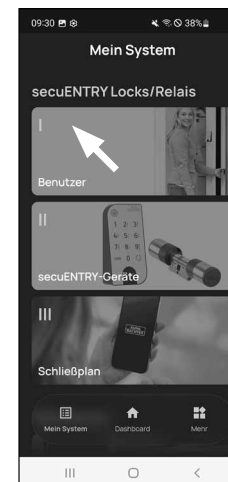

Slika 1

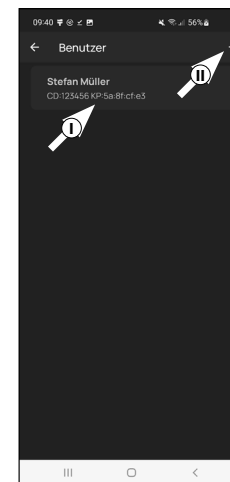

Slika 2

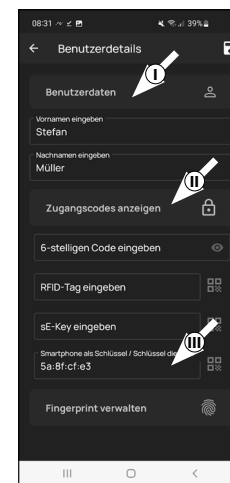

Slika 3

Vnos podatkov o dostopu | sE-Key

- Na tem mestu lahko shranite daljinski ključ *ENTRY sE-Key 7713* (na voljo izbirno) (I) (slika 4). Opombe glede nastavljanja najdete v navodilih za daljinski ključ.

! Opomba: S tem kompletom *ENTRY home 2.0* lahko shranite do pet ključev sE-Keys (skupno administratorsko kodo + pet dodatnih sredstev za odpiranje).

Podatki o dostopu | pametni telefon kot ključ

! Opomba: Uporabniškemu profilu administratorja je bilo samodejno ustvarjeno odpiranje ključavnice prek pametnega telefona (II) (slika 4). Pri dodatnih uporabnikih lahko v tem polju shranite drug pametni telefon elektronski ključ. Navodila za to prejmete v glavnih navodilih na naši spletni strani (glejte povezavo na naslovni strani).

! Opomba: S tem kompletom *ENTRY home 2.0* lahko shranite do pet pametnih telefonov kot elektronski ključ (skupno administratorsko kodo + pet dodatnih sredstev za odpiranje).

Upravljanje prstnih odtisov

! Pozor: S cilindrom *5000 CYL*, ki se nahaja v tem kompletu, ni mogoče uporabljati nobene tipkovnice za prstne odtise (IV) (slika 3).

Prek tipkovnice za kodo PIN *ENTRY 7711 PIN*, ki se nahaja v kompletu, lahko cilindru odprete z administracijsko kodo.

! Opomba: Če želite vnesti sredstva za odpiranje za dodatne uporabnike, pojdite en meni nazaj in izberite zelenega uporabnika (slika 7). Za tega uporabnika ponovite korake v tem poglavju.

- Zdaj lahko zapustite meni (I - *Uporabnik*). Vrnite se v meni »*Moj sistem*« (slika 8).

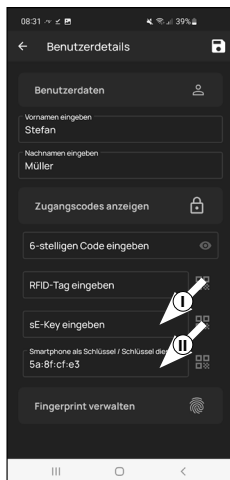

Slika 4

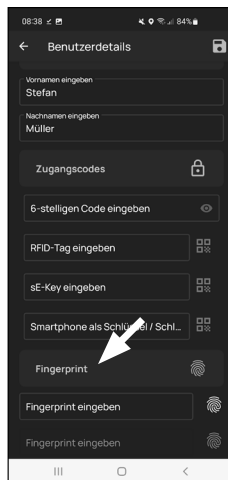

Slika 5

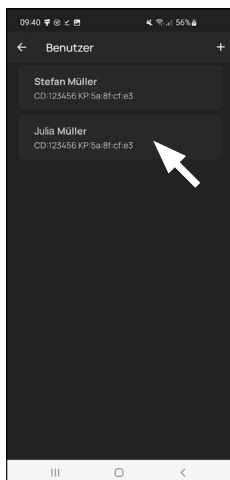

Slika 7

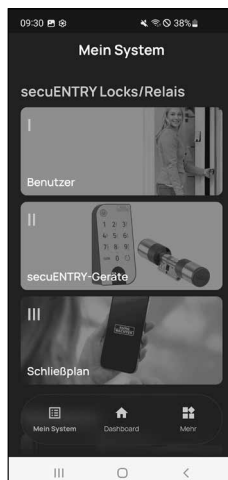

Slika 8

II - Cilinder/rele secuENTRY

- Tapnite drugo menijsko točko »II - *secuENTRY cilinder/rele*« (slika 1).
- Aplikacija prikazuje seznam že registriranih cilindrov. Ob prvem pojavu je ta prazen. Tapnite simbol »+« zgoraj desno (slika 2), da nastavite nov cilindar.

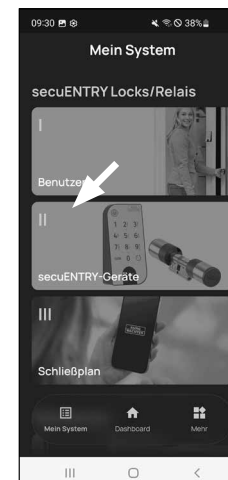

Slika 1

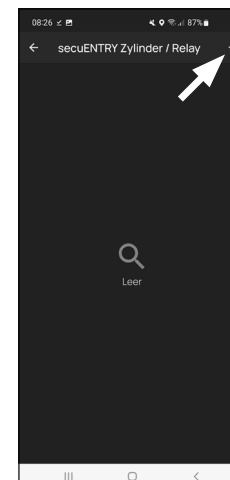

Slika 2

- Sistem vas bo pozval, da s kamero pametnega telefona optično preberete priloženo kodo QR cilindra. Kodo QR najdete na nalepki, ki je priložena embalaži (slika 3).

! Pozor: Kompletu sta priloženi dve nalepki s kodo QR, za cilindar in tipkovnico. Tukaj potrebna koda QR za cilindar prepoznate po administracijski kodi spodaj na nalepki, označeno z oznako »ADM« (slika 3).

- Tapnite možnost »*Naprej*« (slika 4). Po potrebi boste morali odobriti dostop aplikacije do kamere.

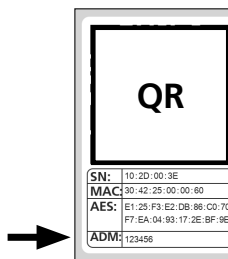

Slika 3
Nalepka s kodo QR cilindra



Slika 4

- 5 Odpre se okno za snemanje kamere. Odčitajte kodo QR.
- 6 Potem se prikaže sporočilo s podatki o vašem cilindru, ki ga potrdite z možnostjo »OK« spodaj desno (slika 5).
- 7 V naslednjem oknu vas sistem vpraša po imenu cilindra. Če uporabljate več cilindrov in komponent secuENTRY, je priporočljivo, da jih poimenujete tako, da lahko takoj prepoznate, za kaj gre in kje se posamezni cilindri nahajajo oziroma kje je vgrajen. Na primeru in teh navodilih ima cilindri naslov »Cilinder za hišna vrata«. Potrdite ime z »OK« (slika 6).

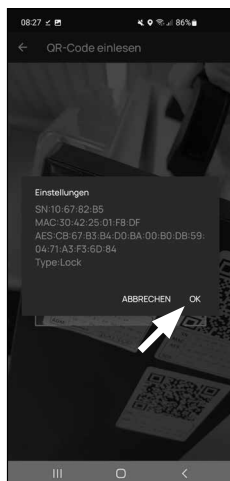

Slika 5

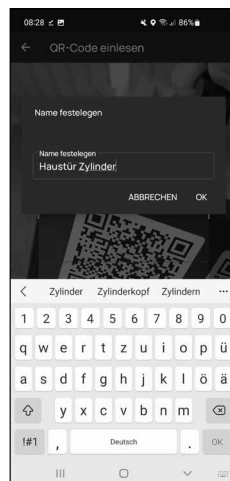

Slika 6

- 8 Prejeli boste sporočilo, da lahko spremenite administratorsko kodo. Ker ste ob dostavi že prejeli naključno ustvarjeno administratorsko kodo, ta korak ni obvezen. Preskočite ga lahko z možnostjo »Preskoči« (slika 7).



Slika 7

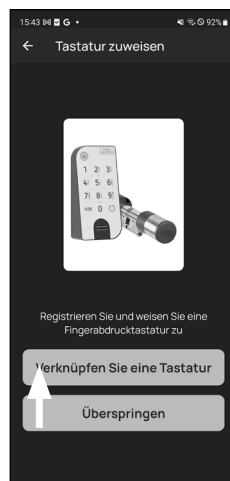

Slika 8

! **Opomba:** Naključno ustvarjeno administratorsko kodo najdete na priloženi nalepki s kodo QR pod »ADM« (slika 9). Administratorsko kodo lahko kadarkoli pozneje spremenite. Razlago za to najdete v glavnih navodilih na naši spletni strani (glejte povezavo na naslovni strani).

- 9 Da tipkovnica prejme informacije glede tega, kateri cilindri mora upravljati, mora ta biti prisoten in dodeljen v aplikaciji.

V naslednjem meniju (slika 8) sta vam v ta namen navedeni naslednji dve možnosti izbire:

- »Povezava tipkovnice«: V aplikaciji ste že nastavili tipkovnico in jo želite znova povezati.
- »Preskoči«: Ta korak izvedite kasneje.

! **Opomba:** Pri tem kompletu ENTRY home 2.0 je tipkovnica že tovarniško nastavljena in povezana z zaklepnim cilindrom. Zato lahko preskočite ta element menija in nadaljujete neposredno z naslednjim poglavjem.

- 10 Klepnite na »Preskočit« (obr. 8).

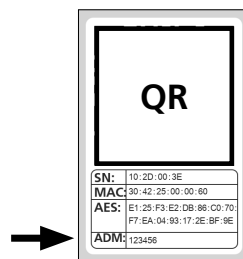

Slika 9

Nalepka s kodo QR cilindra

III - Načrt zaklepanja

- 1 V tem meniju kot načrt zaklepanja določite, kateri uporabnik lahko odpira katero ključavnico. Potem se podatki prenesejo v cilindri.
- 2 Odprite meni »Moj sistem« (I) (slika 1)
- 3 Pritisnite na tretjo menijsko točko »III - Načrt zaklepanja« (II) (slika 1).
- 4 Prikazala se bo tabela, sestavljena iz ustvarjenih cilindrov (vodoravno) in nastavljenih uporabnikov (navpično) (slika 2). Kljukico vedno postavite tam, kjer želite določenega uporabnika določiti za uporabo ustrezne ključavnice (I) (slika 2), potem pa pritisnite gumb »Shrani spremembe« (II) (slika 2).



Slika 1

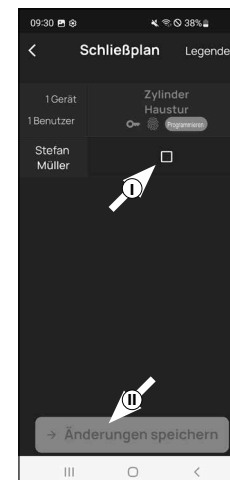

Slika 2

! **Za informacije:** Ta tabela je zanimiva v primeru, ko imate več cilindrov in uporabnikov. Potem lahko v enem koraku in pregledno določite, kdo lahko dostopa do katerega cilindra. Na sliki 3 vidite primer, kako je lahko videti izpolnjena tabela z ustreznimi cilindri in uporabniki.

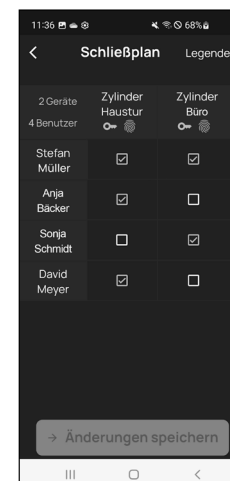

Slika 3



Slika 4

! **Pozor:** Za naslednji korak se morajo pametni telefon, tipkovnica in cilindri nahajati v neposredni bližini eden do drugega (doseg funkcije Bluetooth).

- 5 Če so bile izvedene spremembe v načrtu zaklepanja, se pojavi prikaz ustreznega cilindra v rdeči barvi, dopolnjen z gumbom »Programiranje«. Aplikacija vas s tem obvesti, da nastavite še niso bile prenesene na cilindri. V ta namen ob ustreznem cilindru pritisnite na rdeči gumb »Programiranje« (slika 4).

- 6 Od vas bo zahtevano, da se identificirate z vašo administracijsko kodo. Vnesite jo in potrdite z možnostjo »V redu« (slika 5).

! **Opomba:** Tovarniško ustvarjeno administratorsko kodo najdete na nalepki s kodo cilindra pod navedbo »ADM« (slika 9).

- 7 Po nekaj trenutkih prejmete povratno sporočilo, da so bili podatki preneseni. Potrdite z možnostjo »V redu«.

Nastavitev je zdaj zaključena.

Če želite kasneje dodatne komponente povezati v vaš sistem, spremeniti podatke o dostopu ali ustvariti dodatne uporabnike, ponovite korake v ustreznih poglavjih.

Upoštevajte naslednje: Vse spremembe in dopolnitve se izvajajo znotraj aplikacije in jih je treba potem prenesti na ustrezno komponento secuENTRY. To zadnje poglavje, »Načrt zaklepanja« (stran 7), je treba izvesti v vsakem primeru, da bodo spremembe v vaših komponentah učinkovite.

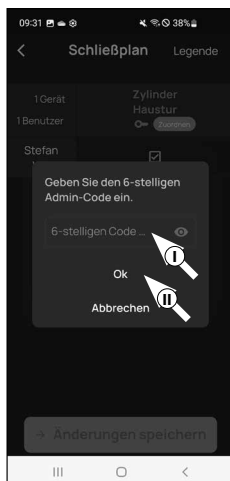

Slika 5

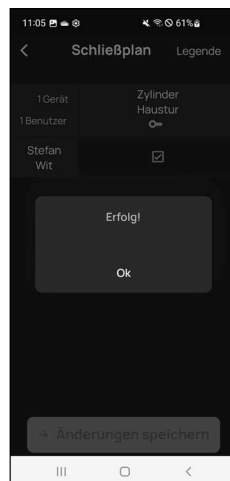

Slika 6

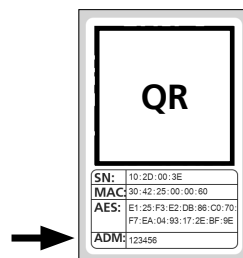

Slika 7
Nalepka s kodo QR cilindra

Uporaba cilindra in tipkovnice

Odstranite zaščitne trakove za baterije iz cilindra (slika 1) in tipkovnice (slika 2), da ju lahko začnete uporabljati.

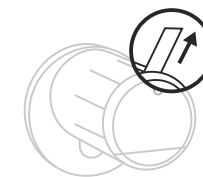

Slika 1

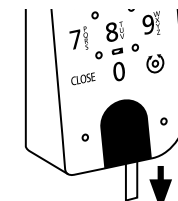

Slika 2

Odpiranje ključavnice secuENTRY

Če ste ustvarili ustrezna sredstva odpiranja v skladu s temi navodili, imate s kompletom ENTRY home 2.0 možnost odklepanja ključavnice prek aplikacije BURGsmart ali tipkovnice s pomočjo administratorske kode.

Odpiranje ključavnice secuENTRY z aplikacijo BURGsmart

Za odpiranje cilindra ENTRY home 5000 CYL in s tem tudi vrat storite naslednje:

- 1 Odprite aplikacijo BURGsmart in pritisnite gumb »ACCESS« v sredini (slika 1).

! **Opomba:** Aplikacija BURGsmart je programirana tako, da se pri uporabi več kot enega cilindra samodejno nastavi na tisti cilindar, ki je najbližje pametnemu telefonu. To pomeni, da lahko vsakega od svojih cilindrov odprete z gumbom »ACCESS«.

- 2 Cilinder je sedaj odklenjen in ključavnico lahko odprete (slika 2) oziroma jo zaklenete (slika 3).

! **Opomba:** Odvisno od tega, na kateri strani vrat so pritrjeni tečaji, je smer vrtenja lahko obrnjena.

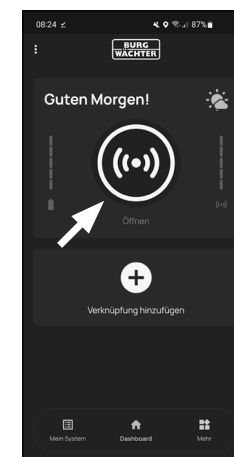

Slika 1

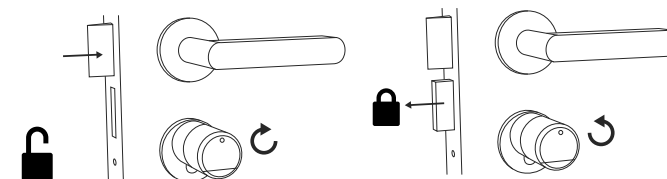

Slika 2

Slika 3

Odpiranje ključavnice secuENTRY prek tipkovnice (administratorska koda)

- 1 Aktivirajte tipkovnico s pritiskom tipke ON ali tipke CLOSE (I) (slika 1).

V zgodovini cilindra se ustvari vnos »odprt« (tipka ON) ali »zaprt« (tipka CLOSE). Tako je mogoče v zgodovini razlikovati med postopoma »odpiranje« in »zapiranje«.

- ! **Opomba:** Nadaljnje podrobnosti o temi Funkcija zgodovine prejmete v glavnih navodilih na naši spletni strani (glejte povezavo na naslovni strani).

- 2 Vtipkajte 6-mestno administratorsko kodo (II) (slika 1).

- ! **Opomba:** Nadaljnje podrobnosti na teme Administratorska koda in koda uporabnika prejmete v poglavjih »Koda QR/administratorska koda« na 2. strani in »I - Uporabnik« na 4. strani ter v glavnih navodilih na naši spletni strani (glejte povezavo na naslovni strani).

- 3 Če je vnesena številčna kombinacija pravilna, zasveti simbol stanja cilindra (⊙) in vrata lahko odklenete (slika 2) ali zaklenete (slika 3).

- ! **Opomba:** Odvisno od tega, na kateri strani vrat so pritrjeni tečaji, je smer vrtenja lahko obrnjena.

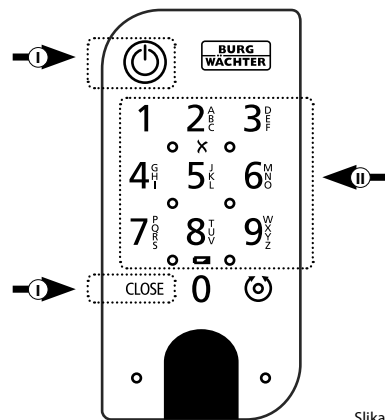

Slika 1

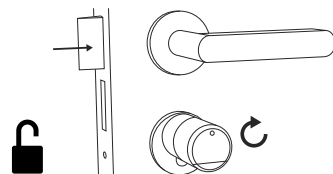

Slika 2

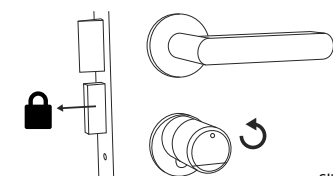

Slika 3

Montaža secuENTRY 5000 CYL

V nadaljevanju je opisana vgradnja cilindra secuENTRY 5000 CYL. Pred montažo pazljivo preberite ta navodila za montažo.

- 1 Odstranite obstoječi cilindar vratne ključavnice tako, da v vratih odvijete vijak z ugrezno glavo in izvlčete cilindar z vstavljenim ključem (slika 1).

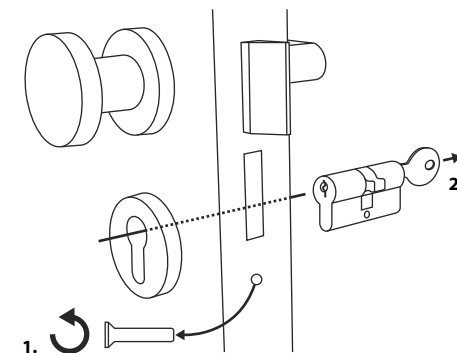

Slika 1

- 2 Sprostitev in pritrditev zunanje in notranje gumbne kljuke se izvede prek integriranega navojnega zatiča v vrtljivi gumbni kljuki. S priloženim inbus ključem sprostite oba navojna zatiča v obeh gumbnih kljukah (slika 2).

- ! **Pozor:** V ta namen uporabite dolgo stran inbus ključa. Vijak štirikrat obrnite v nasprotni smeri urnega kazalca. Vijakov ne odstranite iz gumbne kljuke.

- 3 Gumbno kljuko na zunanji strani v celoti izvlecite, tisto na notranji strani pa čim bolj povlecite nazaj (slika 3).

- ! **Nasvet:** Gumbna kljuka na notranji strani je večja od gumbne kljuke na zunanji strani.

- ! **Pozor:** Gumbna kljuka na notranji strani ni namenjena, da bi jo sneli. Ne poskušajte je sneti na silo, saj bo ob vlečenju gumbne kljuke z gredi prišlo do uničenja elektronike. Navojni zatič v gumbni kljuki je namenjen kot zaščita pred odstranitvijo.

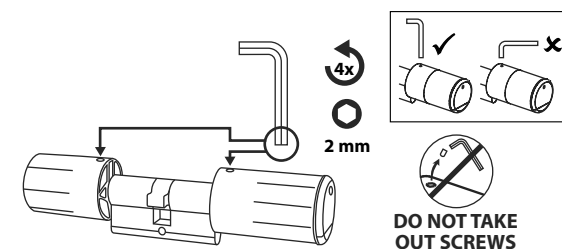

Slika 2

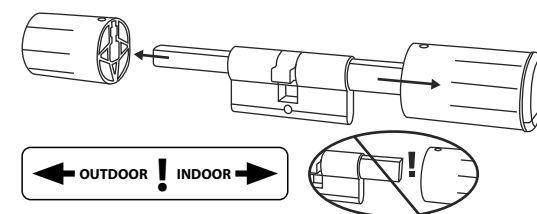

Slika 3

- ④ Cilinder vstavite v vdolbino ključavnice vrat z notranje strani vrat (slika 4).

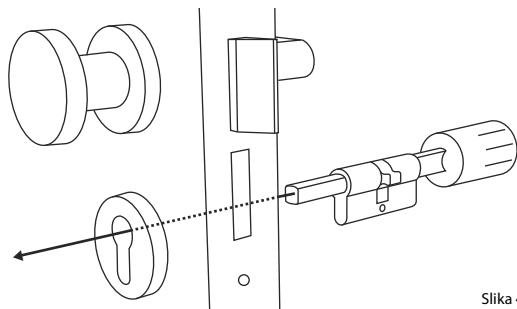

Slika 4

- ⑤ Cilinder privijte v vrata ter potisnite notranjo in zunanjo gumbno kljuko vse do vrat (slika 5).

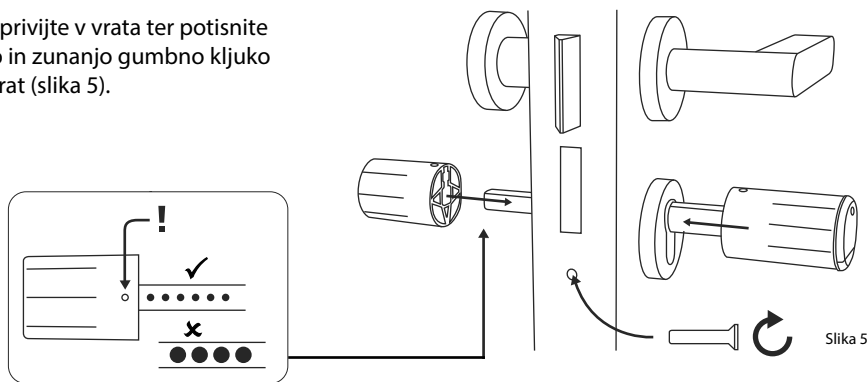

Slika 5

- ⑥ Ponovno privijte navojne zatiče v obe gumbni kljuki (slika 6).

- ! **POZOR:** Pri tem pazite, da je gumbna kljuka vsaj en milimeter oddaljena od vrat.

- ! **Pozor:** V ta namen uporabite dolgo stran inbus ključa. Vijak z malo sile (najv. navor pribl. 0,4 Nm) obrnite v smeri urnega kazalca.

- ⑦ Če tega še niste storili, odstranite zaščitni trak za baterije iz predala za baterije na notranji gumbni kljuki (slika 7).

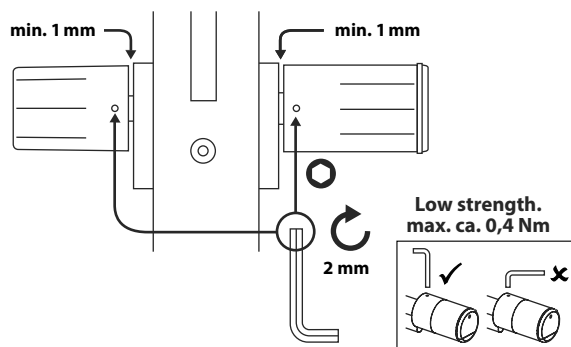

Slika 6

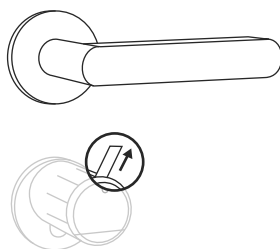

Slika 7

Montaža tipkovnice ENTRY 7711 Keypad PIN

V nadaljevanju je opisana montaža tipkovnice *ENTRY 7711 Keypad PIN*.

Za montažo imate na voljo dve možnosti. Stenski nosilec tipkovnice *ENTRY 7711 Keypad PIN* lahko **privijete** ali pa ga **prilepite** neposredno na steno.

Pred montažo pazno preberite ta navodila za montažo.

Montaža tipkovnice ENTRY 7711 Keypad PIN – preizkus delovanja pred montažo

- ! **POZOR:** Razdalja med cilindrom in tipkovnico lahko zaradi tehničnih zahtev znaša največ štiri metre. Vendar se lahko največja razdalja razlikuje glede na zunanje okoliščine. Da bi zagotovili, da bo tipkovnica na želenem položaju dobro delovala, jo je treba **pred montažo** najprej preizkusiti.

- ① Držite tipkovnico na želenem mestu montaže (slika 1).
- ② Vnesite svojo administratorsko ali uporabniško kodo in preverite, ali se cilindri sproži (slika 2).

- ! **Opomba:** Če administratorske kode še niste spremenili, jo najdete na nalepki s kodo QR, ki je priložena cilindru secuENTRY (slika 3). Kako uporabljati uporabniško kodo izveste v poglavju »I - Uporabnik« na 4. strani.

- ③ Če je cilindri mogoče sprožiti, je moč signala zadostna in tipkovnico lahko namestite na želeno mesto. Če ga ni mogoče sprožiti, poskusite znova z manjšo razdaljo med cilindrom in tipkovnico.

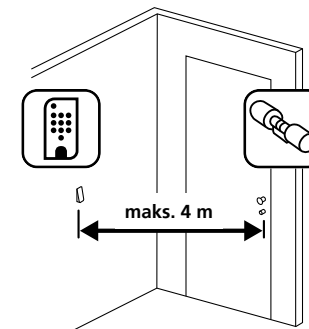

Slika 1



Slika 2

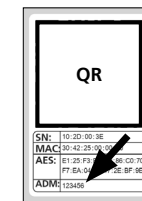

Slika 3: Nalepka s kodo QR za cilindri secuENTRY. Tovarniško dodeljena administratorska koda

Montaža tipkovnice ENTRY 7711 Keypad PIN – privijanje

- ① Izvrtajte tri luknje v skladu z merami, prikazanimi na sliki. Uporabite vrtalnik s premerom 6 mm (slika 1).

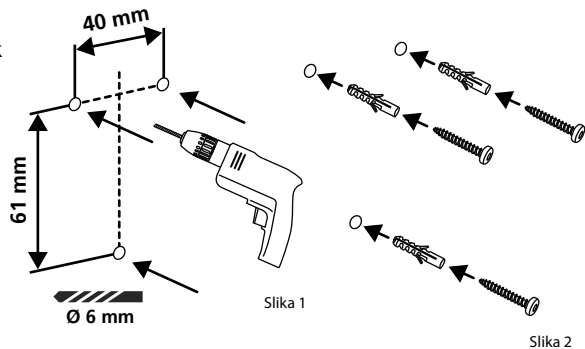

- ② V luknje vstavite priložene zidne vložke in vanje privijte priložene vijake (slika 2).

- ③ S priloženim izvijačem Tx8 odstranite vijak na spodnji strani tipkovnice in izvlecite predal za baterije navzdol (slika 3).

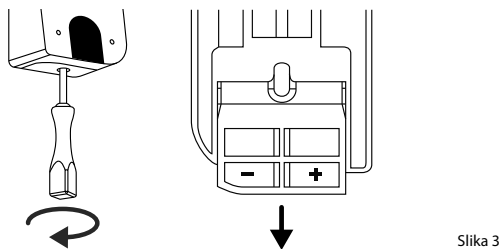

- ④ Namestite tipkovnico na glave vijakov, kot prikazuje slika (slika 4).

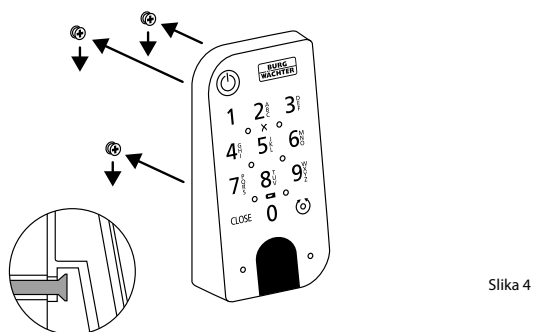

- ⑤ Predal za baterije ponovno vstavite nazaj v ohišje in ga privijte (slika 5).

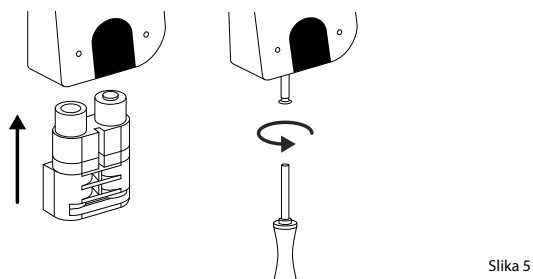

Montaža tipkovnice ENTRY 7711 Keypad PIN – lepljenje

- ① Očistite površino, kamor želite pritrrditi tipkovnico (slika 6).

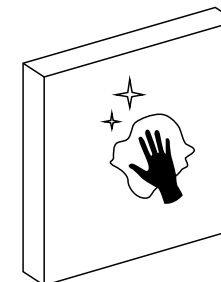

- ② Prilepite priložene lepilne blazinice na položaje, označene na diagramu, in odlepите nosilne folije (slika 7).

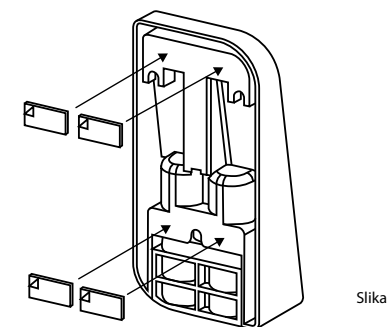

- ③ Prilepite tipkovnico na zeleni položaj na steni (slika 8).

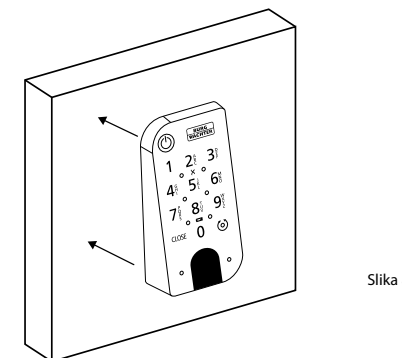

- ④ Tipkovnico držite pritisnjeno ob steno približno eno minuto (slika 9).

- ! Pozor:**
Pritiskajte na ohišje samo na zunanjih robovih. Ne pritiskajte na območje tipkovnice, da ne poškodujete elektronike.

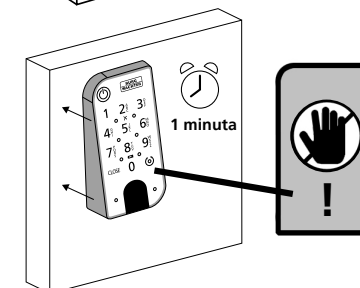

Prikaz stanja baterij in zamenjava baterij

Cilinder ENTRY home 5000 CYL

Ob vsaki sprožitvi cilindra secuENTRY prek aplikacije BURGSmart se na zaslonu prikaže stanje baterij (slika 1). Če se zmogljivost baterij v cilindru prazni, jih čim prej zamenjajte.

- ! **Pozor:** Baterije so v notranjosti gumbne kljuke na **notranji strani** vrat. Če stanja baterij ne upoštevate in se baterije povsem izpraznijo, **ključavnice ne boste mogli več odpreti z zunanje strani vrat.**

Navodila za zamenjavo baterij so navedena v nadaljevanju:

- 1 S priloženim izvijačem TX8 na notranji strani vrat na sprednjem koncu gumbne kljuke sprostite vijak in odprite pokrov. Ta vijak je mogoče odviti le do te mere, da se pokrov odpre, in ne bo padel iz luknje. (Slika 2).

- 2 Odstranite stare baterije in jih pravilno odložite med odpadke.

- ! **Nasvet:** Navodila za pravilno odstranjevanje najdete na strani 12 tega priročnika.

- 3 Vstavite dve novi bateriji. Pri tem bodite pozorni, da so poli baterij pravilno obrnjeni glede na diagram (slika 3).

- 4 Ponovno namestite sprednji pokrov in ga privijte (slika 4).

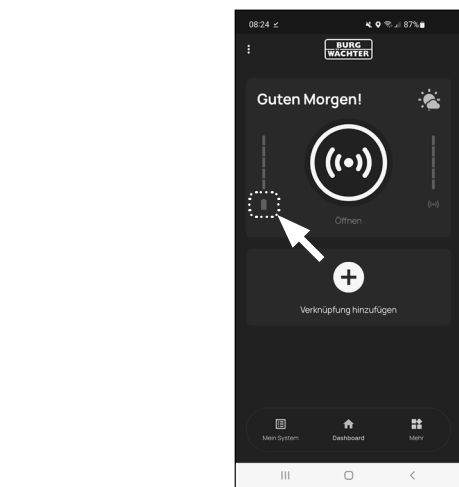

Slika 1

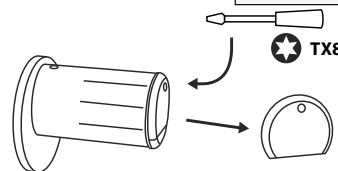

Slika 2

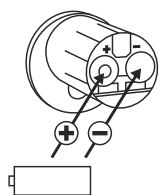

Slika 3

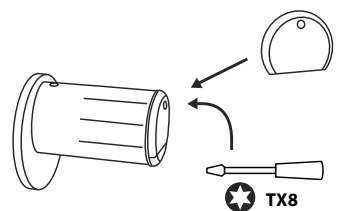

Slika 4

Tipkovnica ENTRY 7711 Keypad PIN

Sistem spremlja napetost baterij tipkovnice in cilindra. Ko napetost baterij doseže kritično vrednost, sistem uporabnika opozori. Če zasveti simbol stanja baterij na tipkovnici (slika 1), morate čim prej zamenjati baterije.

- ! **Nasvet:** Priporočamo, da baterije v cilindru in tipkovnici vedno zamenjate istočasno. Stanje baterij v cilindru pa lahko kadarkoli tudi preverite ločeno. Trenutno stanje baterij je prikazano na glavnem zaslonu aplikacije BURGSmart (slika 2).

Navodila za zamenjavo baterij so navedena v nadaljevanju:

- 1 S priloženim izvijačem Tx8 (slika 3) odstranite vijak na spodnji strani tipkovnice in izvlcite predal za baterije navzdol (slika 4).

- 2 Odstranite stare baterije in jih pravilno odložite med odpadke.

- ! **Nasvet:** Navodila za pravilno odstranjevanje najdete na strani 12 tega priročnika.

- 3 Vstavite dve novi bateriji. Pri tem bodite pozorni, da so poli baterij pravilno obrnjeni glede na diagram na desni strani (slika 5).

Predal za baterije ponovno vstavite nazaj v ohišje in ga privijte (slika 6).

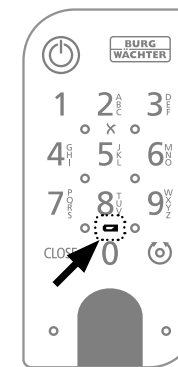

Slika 1

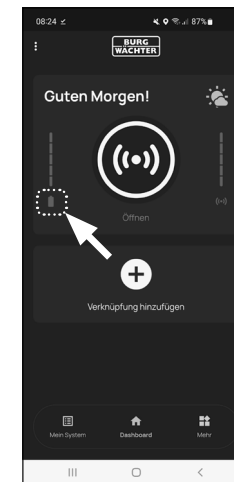

Slika 2

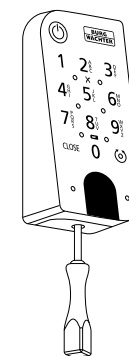

Slika 3

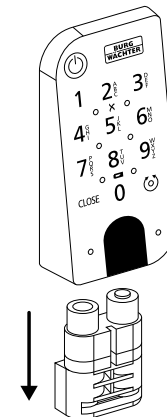

Slika 4

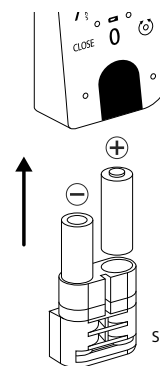

Slika 5

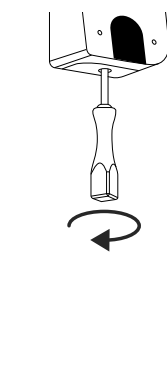

Slika 6



Komplet secuENTRY
ENTRY home 2.0

BURG-WÄCHTER KG
Altenhofer Weg 15
58300 Wetter
Germany
www.burg.biz

BD začetna nastavitve za komplet ecuENTRY Set ENTRY 2.0 SL HBG/SWI 180923

www.burg.biz