



**BURG
WÄCHTER**

secu **ENTRY** home

Prvo postavljanje Komplet secuENTRY ENTRY home 2.0

hr



Postavljanje
pomoću aplikacije
BURGsmart

BURG-WÄCHTER KG
Altenhofer Weg 15
58300 Wetter
Germany



Videoupute

Postavljanje i rukovanje vašim komponentama secuENTRY jednostavno objašnjeno. Pratite QR-kód ili posjetite stranicu...

<https://t1p.de/burgsmart-app>

www.burg.biz

Kazalo

hr Hrvatski 2

Više jezika na:
www.burg.biz

Further languages at:
www.burg.biz

Predgovor

Poštovani kupci,

hvala vam što ste se odlučili za komplet secuENTRY ENTRY home 2.0 koji se sastoji od cilindra *ENTRY home 5000 CYL* i tipkovnice *ENTRY 7711 Keypad PIN*.

Sustav je razvijen primjenom najnovijih tehničkih rješenja u Njemačkoj i udovoljava trenutnim strogim sigurnosnim zahtjevima.

Elektronički cilindar ENTRY home 5000 CYL može se bez poteškoća instalirati na bilo koja vrata debljine do 118 mm (59/59 mm mjereno od središta vijka za fiksiranje cilindra) s usadnom bravom za profilni cilindar, pri čemu nije potrebno bušenje niti provođenje kabela te je izvrsno rješenje u slučaju ugradnje novih vrata ili kao dodatna oprema za već postojeća vrata. ENTRY home 5000 CYL može se montirati na kućna ulazna i unutarnja vrata.

Pomoću tipkovnice *ENTRY 7711 Keypad PIN* možete otključati i zaključati vrata 6-znamenkastim administratorskim kodom. *ENTRY 7711 Keypad PIN* može se postaviti do otprilike četiri metra oko jedinice za zaključavanje, ovisno o preferencijama i okolnostima.

Postavljanje i rukovanje kompletom ENTRY home 2.0 odvija se putem besplatne aplikacije za pametni telefon *BURGsmart*^{*}. Prijenos je bežični, cilindar i tipkovnica koriste moderni standard Bluetooth 5.2.

^{*} Alternativno, cilindrom se također može upravljati pomoću ključa s radio vezom *ENTRY sE-Key 7713* (prodaje se zasebno). Međutim, za postavljanje je uvijek potrebna aplikacija *BURGsmart*.

! Važno:

- Molimo da prije instalacije pročitate cijele upute za uporabu.

Nadamo se da ćete uživati u svom novom sustavu zaključavanja!

Sadržaj kompleta

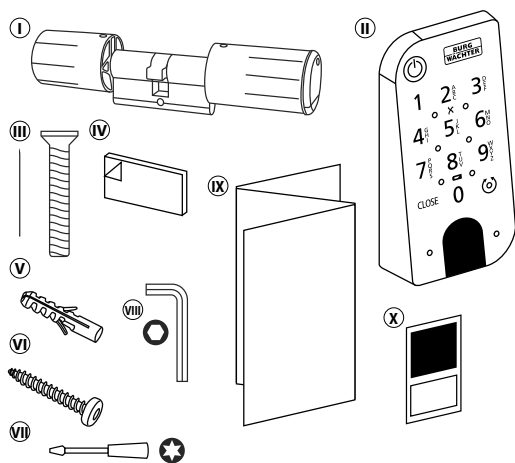

Sl. 1

I	Cilindar ENTRY home 5000 CYL
II	Tipkovnica ENTRY 7711 Keypad PIN
III	Vijak za fiksiranje cilindra
IV	Ljepljivi jastučići (4x)
V	Klinovi (3x)
VI	Vijci (3x)
VII	Odvijač Tx8
VIII	Imbus ključ SW2
IX	Kratke početne upute i napomene o jamstvu i odlaganju
X	Naljepnica s QR-kodom

QR-kod / administratorski kod

QR-kodovi (I) potrebni su kasnije prilikom postavljanja kompleta putem aplikacije BURGsmart (Sl. 1) tvrtke BURG-WÄCHTER.

Kompleti se isporučuju iz tvornice s nasumičnim administratorskim kodom (II), tako da promjena koda nije apsolutno potrebna (Sl. 1).

Pažnja:

- Zahvaljujući integriranoj zaštiti od manipulacije u cilindru, cilindar se blokira na jednu minutu nakon tri pogrešna pokušaja unosa medija za otvaranje. Nakon četvrtog i svakog sljedećeg netočnog unosa cilindar se blokira na tri minute.
- BURG-WÄCHTER ne pohranjuje niti QR-kodove niti tvornički generirani administratorski kod. U slučaju gubitka, ne može se vratiti. Sačuvajte naljepnicu s QR-kodom priloženu uz komplet. Također preporučujemo da naljepnicu fotografirate i digitalno arhivirate.

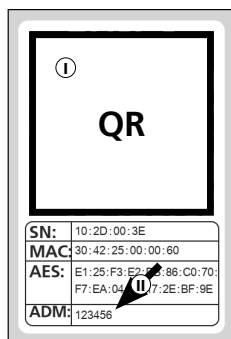

Naljepnica s QR-kodom za cilindar

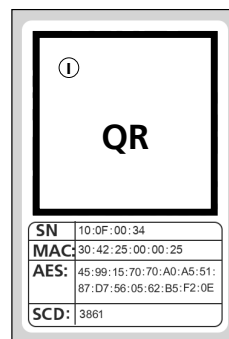

Naljepnica s QR-kodom za tipkovnicu

Sl. 1

Tehnički podaci – cilindar ENTRY home 5000 CYL

Napajanje cilindra	Alkalijske 2x Mignon LR6 AA
Dopušteni okolišni uvjeti	-15 °C / +50 °C / do 95 % relativne vlažnosti zraka (nekondenzirajuće)
Radijski standard	Bluetooth 5.2 LE
Snaga odašiljanja	≤ 10 dBm
Raspon frekvencija	2,4 – 2,483 GHz
Domet	cca. 4 m
Broj pristupnih medija	1 kod (administrator) + 5 sE-Keys* ili 5 spojeva BURGsmart

! Napomena:

- Zahvaljujući integriranoj zaštiti od manipulacije u cilindru, cilindar se blokira na jednu minutu nakon tri pogrešna pokušaja unosa medija za otvaranje. Nakon četvrtog i svakog sljedećeg netočnog unosa cilindar se blokira na tri minute.

Tehnički podaci – Tipkovnica ENTRY 7711 Keypad PIN

Napajanje tipkovnice	Alkalijske 2x Mignon LR6 AA
Dopušteni okolišni uvjeti	-15 °C / +50 °C / do 95 % relativne vlažnosti zraka (nekondenzirajuće)
Radijski standard	Bluetooth 5.2
Snaga odašiljanja	≤ 10 dBm
Raspon frekvencija	2,4 – 2,483 GHz
Domet	cca. 4 m
Stupanj zaštite (stupanj IP)	IP53

* Ključ s radiovezom ENTRY sE-Key 7713 dostupan po želji.

ENTRY 7711 Keypad PIN

Elektroničkim cilindrima secuENTRY tvrtke BURG-WÄCHTER može se upravljati pomoću tipkovnice ENTRY 7711 Keypad PIN. Komunikacija između tipkovnice i cilindra profila šifrirana je 128-bitnim AES-om.

Gumbi se koriste za rad na osvijetljenom polju tipkovnice. To znači da se tipkovnicom može lako upravljati čak i u uvjetima lošeg osvjetljenja.

Tipkovnica ENTRY 7711 Keypad PIN nudi mogućnost otvaranja i zatvaranja vrata pomoću 6-znamenkastog PIN-koda (administratorskog koda), (= milijun kombinacija brojkki).

Prema certifikatu IP53, tipkovnica je zaštićena od prskanja vodom sa svih strana.

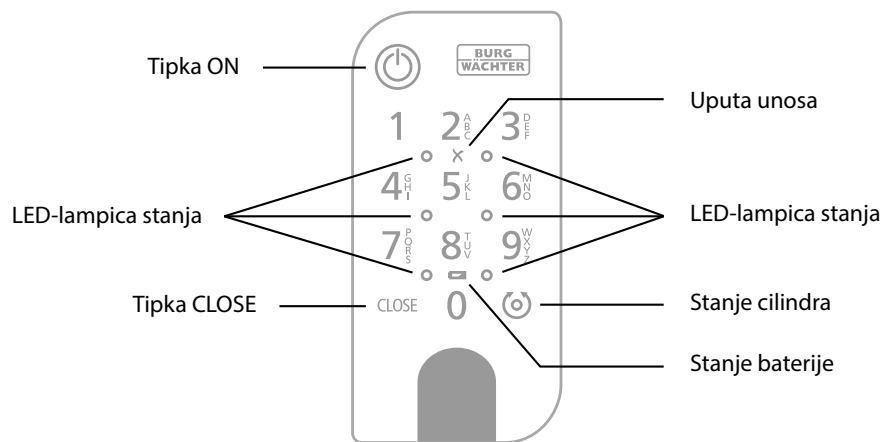

Sl. 1

	Tipka ON	Aktivira tipkovnicu. Generira se unos „Otvoreno“ (tipka ON) ili „Zatvoreno“ (tipka CLOSE) u povijesti cilindra secuENTRY. Tako se u povijesti mogu razlikovati procesi „Otvaranje“ i „Zatvaranje“.
	Tipka CLOSE	
	Obavijest o grešci	Ako se unese nevažeća kombinacija brojeva ili ako postoje općenite pogreške, svijetle dvije LED-lampice pored simbola X.
	Stanje baterije	Sustav prati napon baterije tipkovnice i cilindra. Čim napon baterije dosegne kritični raspon, korisnik je upozoren. Ako simbol stanja baterije svijetli, baterije se moraju promijeniti što je prije moguće.
	Stanje cilindra	Ako je unesena kombinacija brojeva ispravna, simbol stanja cilindra svijetli i vrata se mogu otključati ili zaključati.
	LED-lampica stanja	Kada je tipkovnica u načinu rada za programiranje (pogledajte poglavlje u nastavku), LED-lampice će svijetliti jedna po jedna u smjeru kazaljke na satu.

Postavljanje tipkovnice u način rada za programiranje

Ako je tijekom postavljanja potrebno postaviti tipkovnicu u način rada za programiranje, upućujemo na ovo poglavlje. Pametni telefon i tipkovnicu postavite jedno uz drugo u dometu Bluetootha i provedite sljedeće korake.

- 1 Kada dođete do prikaza koji se nalazi na slici (Sl. 1), nakratko odložite pametni telefon i postavite tipkovnicu u način rada za programiranje pomoću sljedećih koraka.

! Pažnja: Kako bi se podaci mogli prenositi između pametnog telefona i tipkovnice, u sljedećem koraku pametni telefon se mora nalaziti u neposrednoj blizini tipkovnice (domet Bluetootha)

- 2 Aktivirajte tipkovnicu pomoću tipke ON (Sl. 2).
- 3 Pomoću tipkovnice unesite isporučeni sigurnosni kod (SCD).

! Napomena: Sigurnosni kod može te pronaći na priloženoj naljepnici s QR-kodom (Sl. 3).

! Napomena: Sigurnosni kod (SCD) služi kao zaštita od manipulacije i krađe

- 4 Pritisnite i držite tipku CLOSE pet sekundi (Sl. 4) dok se signalne LED-lampice na tipkovnici uključuju jedna za drugom u smjeru kazaljke na satu (Sl. 5).
- 5 Tipkovnica se sada nalazi u načinu rada za programiranje. Daljnje korake ponovo provedite na pametnom telefonu (Sl. 6).

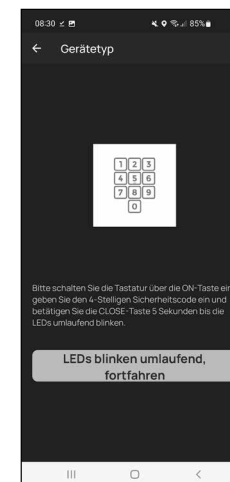

Sl. 1

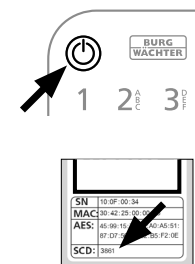

Sl. 2

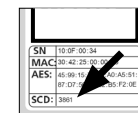

Sl. 3

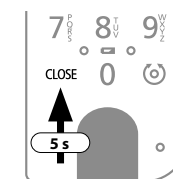

Sl. 4

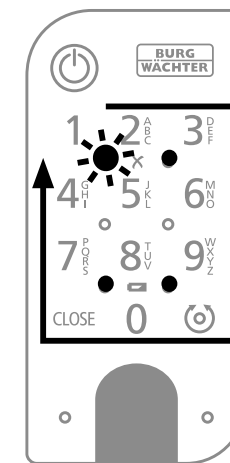

Sl. 5

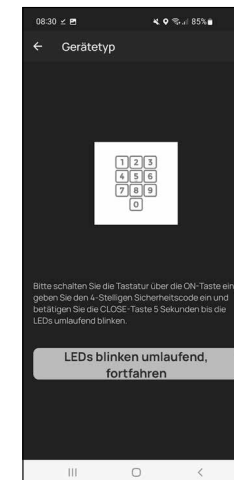

Sl. 6

Puštanje u rad kompleta ENTRY home 2.0

① Kako biste mogli postaviti svoj novi sustav zaključavanja, najprije morate preuzeti aplikaciju *BURGS*mart. Ona se može pronaći u iOS App Storeu i Google Play Storeu (Sl. 1).



Sl. 1

! **Napomena:** Za ove upute upotrebljava se verzija aplikacije *BURGS*mart za Android. Verzija za iOS može se neznatno vizualno razlikovati, ali koraci rade su isti.

② Pri prvom otvaranju aplikacije prikazuju se odredbe licencije za uporabu aplikacije. Pročitajte ih i potvrdite ih dolje desno pomoću tipke „OK“ (Sl. 2).

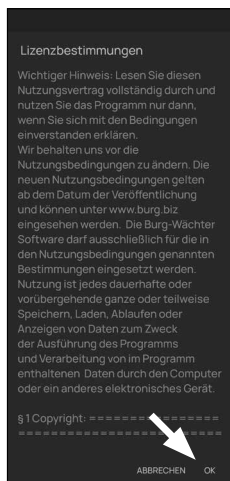

Sl. 2

③ Unesite svoje ime i adresu e-pošte (Sl. 3).

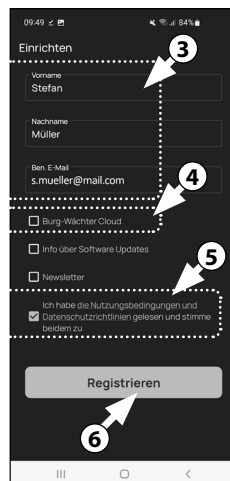

Sl. 3

④ Poništite odabir točke „BURG-WÄCHTER Cloud“, ona nije potrebna za postavljanje i zbog toga je možete trenutno zanemariti (Sl. 3). Objašnjenje o tome možete pronaći u glavnim uputama na našoj internetskoj stranici (pogledajte poveznicu na naslovnoj stranici).

⑤ Pročitajte uvjete korištenja i smjernice za zaštitu podataka te ih prihvatite (Sl. 3).

⑥ Dodirnite „Registracija“ (Sl. 3).

! **Napomena:** Otvara se prozor e-pošte s predloškom poruke e-pošte pomoću kojeg možete poslati podatke za registraciju na navedenu adresu e-pošte. Oni su vam potrebni npr. kad upotrebljavate softver secuENTRY Windows. Međutim, nisu vam potrebni za ovdje opisano postavljanje. Prema potrebi i kasnije možete pozvati podatke u aplikaciji.

⑦ Prikazuje se glavni zaslon aplikacije *BURGS*mart. Otvorite izbornik „Moj sustav“ dolje lijevo (Sl. 4).

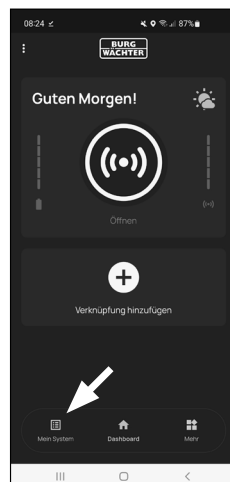

Sl. 4

I – korisnik

① Dodirnite prvu točku izbornika „I – korisnik“ (Sl. 1).

② Možete vidjeti popis već pohranjenih korisnika. Prvom korisniku već je automatski dodijeljen korisnički profil s otvaranjem brave putem pametnog telefona. Dodirnite ga (I) (Sl. 2).

! **Napomena:** Alternativno možete na ovom mjestu izraditi i novi, dodatni korisnički profil. Za to dodirnite znak „+“ gore desno (II) (Sl. 2).

Korisnički podaci

③ Dolazite u pregled korisničkih podataka. Ako ste izradili novog korisnika, najprije unesite ime i prezime korisnika (I) (Sl. 3).

Podaci za pristup

U ovom odjeljku možete pohraniti željene medije za otvaranje za korisnika (II) (Sl. 3). U korisničkom profilu prvog korisnika automatski je pohranjeno otvaranje brave pomoću pametnog telefona (III) (Sl. 3).

! **Pažnja:** Pomoću ovog kompleta *ENTRY 2.0* nije moguće pohranjivati ostale korisničke kodove osim administratorskog koda. Također nije moguće pohranjivati RFID-oznaku ili otisak prsta.

Imate mogućnost postavljanja do 5 ključeva s radiovezom sE-Key (za sebnostupni) i dodatnih pametnih telefona kao elektroničke ključeve za dodatne korisnike. Za to slijedite upute u sljedećim koracima.

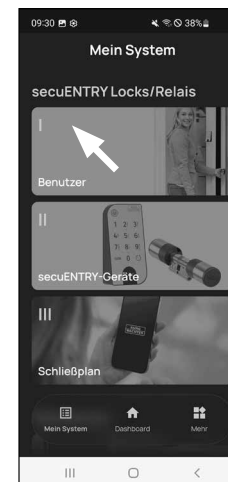

Sl. 1

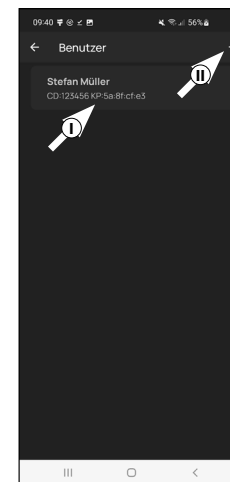

Sl. 2

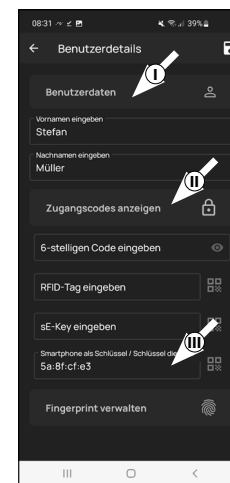

Sl. 3

Podaci za pristup | Unos sE-Key

- Na ovom mjestu možete pohraniti ključ s radiovezom *ENTRY sE-Key 7713* (izborno dostupan) (I) (Sl. 4). Napomene za postavljanje možete pronaći u uputama ključa s radiovezom.

- Napomena:** Pomoću priloženog kompleta *ENTRY home 2.0* moguće je pohraniti do pet sE-Keysa (jedan administratorski kod + pet dodatnih medija za otvaranje).

Podaci za pristup | Pametni telefon kao ključ

- Napomena:** U korisničkom profilu administratora automatski je pohranjeno otključavanje brave pomoću pametnog telefona (II) (Sl. 4). Za ostale korisnike u ovom polju možete pohraniti neki drugi pametni telefon kao elektronički ključ. Upute za to možete pronaći u glavnim uputama na našoj internet-skoj stranici (pogledajte poveznicu na naslovnoj stranici).

- Napomena:** Pomoću priloženog kompleta *ENTRY home 2.0* moguće je pohraniti do pet pametnih telefona kao elektronički ključ (jedan administratorski kod + pet dodatnih medija za otvaranje).

Upravljanje otiskom prsta

- Pažnja:** Pomoću cilindra *5000 CYL* u ovom kompletu nije moguće upotrebljavati tipkovnicu za otisak prsta (IV) (Sl. 3).

Preko tipkovnice za PIN-kod *ENTRY 7711 PIN* u ovom kompletu možete otvoriti cilindar pomoću administratorskog koda.

- Napomena:** Ako želite unijeti medije za otvaranje za dodatne korisnike, pomaknite se unatrag za jedan izbornik i odaberite željenog korisnika (Sl. 7). Za tog korisnika ponovite korake opisane u ovom poglavlju.

- Sada možete napustiti izbornik (*I – korisnik*). Vratite se u izbornik „Moj sustav“ (Sl. 8).

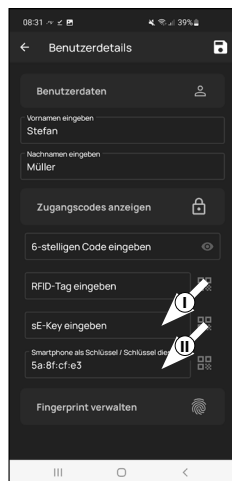

Sl. 4

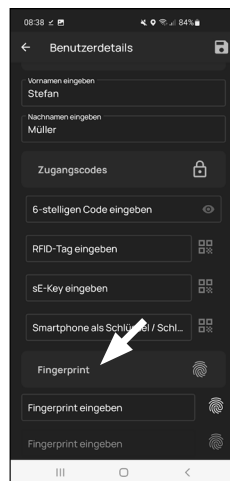

Sl. 5

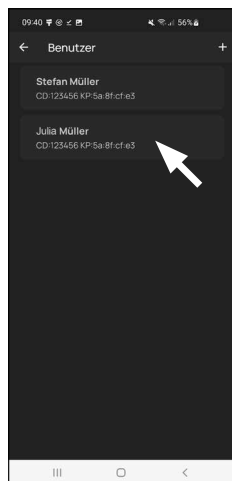

Sl. 7

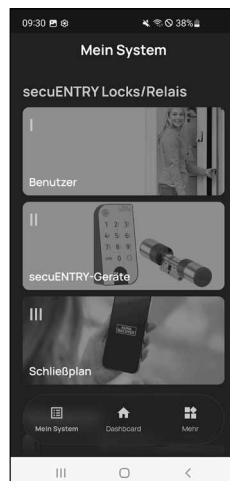

Sl. 8

II – uređaji secuENTRY

- Dodirnite drugu točku izbornika „II – uređaji secuENTRY“ (Sl. 1).
- Aplikacija prikazuje popis već registriranih cilindara. Pri prvom postavljanju on je prazan. Kako biste postavili novi cilindar, dodirnite znak „+“ gore desno (Sl. 2).

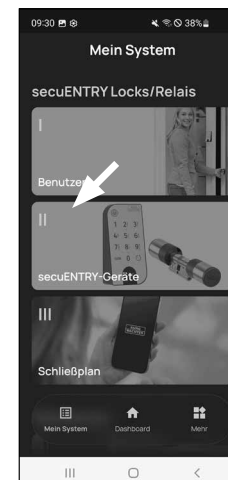

Sl. 1

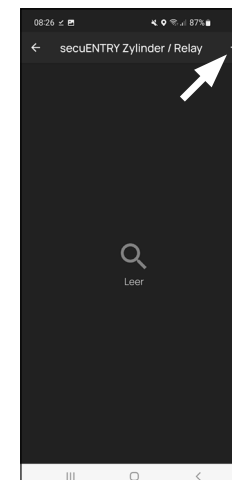

Sl. 2

- Od vas će se tražiti da skenirate isporučeni QR-kod cilindra kamerom svog pametnog telefona. QR-kod se nalazi na naljepnici koja je priložena uz pakiranje (Sl. 3).

- Pažnja:** Kompletu su priložene dvije naljepnice s QR-kodovima, za cilindar i tipkovnicu. Ovdje potreban QR-kod za cilindar možete prepoznati po administratorskom kodu dolje na naljepnici, on ima oznaku „ADM“ (Sl. 3).

- Dodirnite „Dalje“ (Sl. 4). Od vas se može tražiti da potvrdite pristup aplikacije kameri.

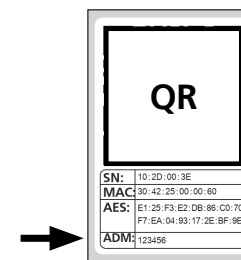

Sl. 3

Naljepnica s QR-kodom za cilindar



Sl. 4

- 5 Otvara se prozor kamere za snimanje. Skenirajte QR-kod.
- 6 Nakon toga se pojavljuje poruka s podacima o vašem cilindru, potvrdite je desno dolje s „OK“ (Sl. 5).
- 7 U prozoru koji se otvori nakon toga imate mogućnost dodijeliti naziv cilindru. Kad upotrebljavate više cilindara i komponenti secuENTRY, preporučuje se da cilindar imenujete tako da možete odmah vidjeti o čemu je riječ i gdje se cilindar nalazi, tj. gdje je pričvršćen. U primjeru u ovim uputama cilindar je nazvan „Cilindar kućnih vrata“. Potvrdite ime pomoću „OK“ (Sl. 6).

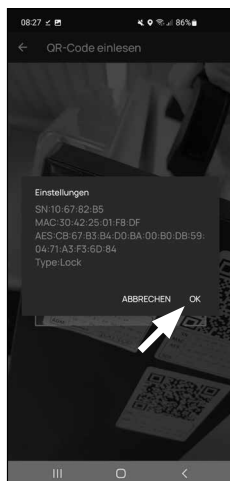

Sl. 5

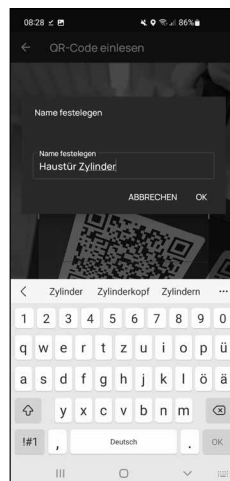

Sl. 6

- 8 Primit ćete obavijest da možete promijeniti svoj administratorski kod. Budući da ste već primili nasumično generirani administratorski kod po isporuci, ovaj korak nije obavezan. Možete ga preskočiti s „Preskoči“ (Sl. 7).

! Napomena: Administratorski kod sastavljen slučajnim odabirom možete pronaći na priloženoj naljepnici s QR-kodom pod „ADM“ (Sl. 9). Administratorski kod možete promijeniti bilo kada kasnije. Objašnjenje o tome možete pronaći u glavnim uputama na našoj internetskoj stranici (pogledajte poveznicu na naslovnoj stranici).

- 9 Kako bi tipkovnica dobila informaciju o tome kojim cilindrom treba upravljati, on mora biti prisutan unutar aplikacije i dodijeljen.

U sljedećem izborniku (Sl. 8) za to vam se nude sljedeće dvije mogućnosti odabira:

- „Povežite tipkovnicu“: već ste postavili tipkovnicu u aplikaciji i želite je ponovo povezati.
- „Preskoči“: provedite ovaj korak kasnije.



Sl. 7

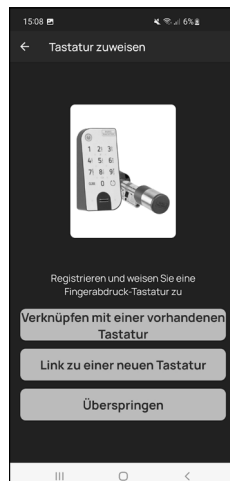

Sl. 8

- **! Napomena:** U ovom kompletu ENTRY home 2.0 tipkovnica je već tvornički postavljena i povezana s cilindrom za zatvaranje. Zbog toga možete preskočiti ovu točku izbornika i odmah nastaviti sa sljedećim poglavljem.

- 10 Dodirnite „Preskoči“ (Sl. 8).

III – Plan zatvaranja

- 1 U ovom izborniku kao plan zatvaranja utvrđujete koji korisnik smije otvarati koju bravu. Nakon toga se podaci prenose na cilindar.
- 2 Otvorite izbornik „Moj sustav“ (I) (Sl. 1)
- 3 Dodirnite treću točku izbornika „III – Plan zatvaranja“ (II) (Sl. 1).
- 4 Vidjet ćete tablicu koja se sastoji od postavljenih cilindara (vodoravno) i postavljenih korisnika (okomito) (Sl. 2). Postavite kvačicu svugdje gdje želite ovlastiti određenog korisnika za uporabu određenog brave (I) (Sl. 2) i zatim na gumb „Spremi izmjene“ (II) (Sl. 2).

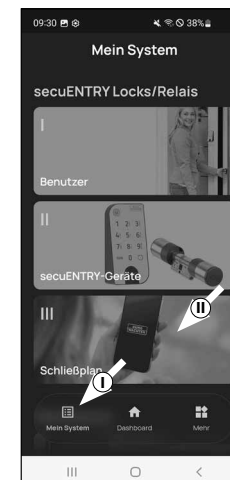

Sl. 1

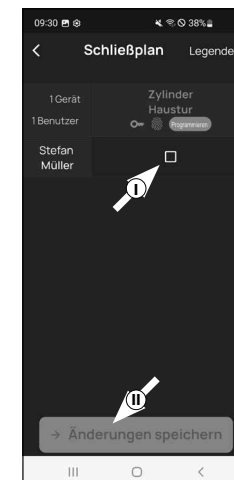

Sl. 2

! Za informaciju: Ova tablica sama po sebi postaje zanimljiva ako imate više cilindara i korisnika. Tada možete u jednom koraku pregledno utvrditi tko smije pristupiti kojem cilindru. Na Sl. 3 možete vidjeti primjer kako može izgledati ispunjena tablica s odgovarajućim cilindrima i korisnicima.

! Pažnja: Za sljedeći korak se pametni telefon, tipkovnica i cilindar moraju međusobno nalaziti u neposrednoj blizini (domet Bluetootha).

- 5 Ako su u planu zatvaranja provedene izmjene, prikaz određenog cilindra postaje crven i nadopunjuje se gumbom „Programiraj“. Aplikacija vam tako pokazuje da postavke još nisu prenesene na cilindar. Kako biste to učinili, kod određenog cilindra dodirnite crveni gumb „Programiraj“ (Sl. 4).

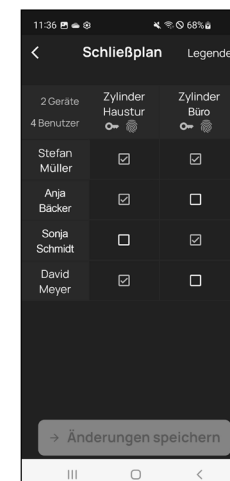

Sl. 3

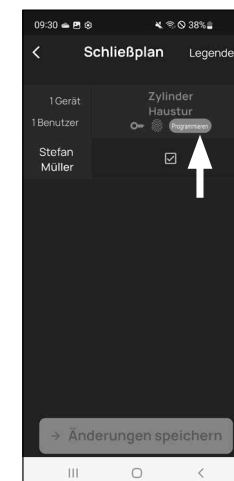

Sl. 4

- ⑥ Od vas će se zatražiti da potvrdite svoj identitet pomoću administratorskog koda. Unesite ga i potvrdite s „OK“ (Sl. 5).

! **Napomena:** Administratorski kod koji je tvornički postavljen možete pronaći na naljepnici s QR-kodom za cilindar pod „ADM“ (Sl. 9).

- ⑦ Ubrzo ćete dobiti povratnu poruku o tome da su podaci preneseni. Potvrdite s „OK“.

Postavljanje je sada dovršeno.

Ako kasnije želite uključiti dodatne komponente u svoj sustav, izmijeniti podatke za pristup ili izraditi dodatne korisnike, ponovite korake navedene u odgovarajućim poglavljima.

Molimo vas da pripazite na sljedeće: Sve izmjene i dopune odvijaju se unutar aplikacije i nakon toga ih je potrebno prenijeti na odgovarajuću komponentu secuENTRY. Ovo posljednje poglavlje „Plan zatvaranja“ (stranica 7) u svakom slučaju je potrebno pročitati kako bi izmjene u vašim komponentama bile upotrebljive.

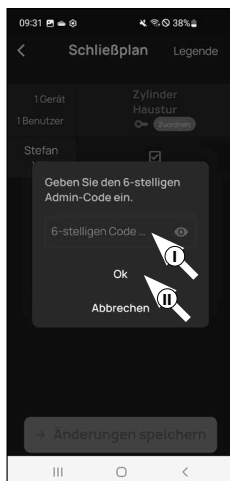

Sl. 5

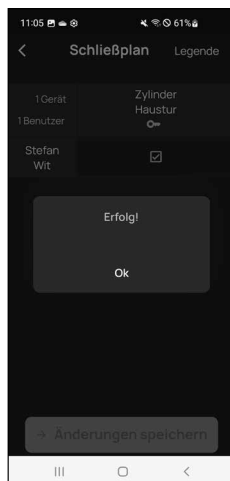

Sl. 6

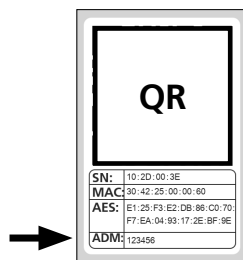

Sl. 7
Naljepnica s QR-kodom za cilindar

Upotreba cilindra i tipkovnice

Uklonite zaštitne trake baterije s cilindra (Sl. 1) i tipkovnice (Sl. 2) kako biste ih mogli upotrebljavati.

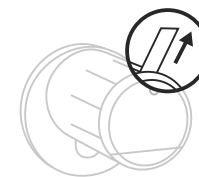

Sl. 1

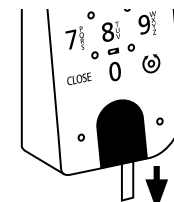

Sl. 2

Otvaranje brave secuENTRY

Ako ste postavili odgovarajuće medije za otvaranje u skladu s ovim uputama, uz komplet ENTRY home 2.0 imate mogućnost otključavanja brave pomoću aplikacije BURGsmart ili preko tipkovnice pomoću administratorskog koda.

Otključavanje brave secuENTRY pomoću aplikacije BURGsmart

Kako biste otvorili cilindar ENTRY home 5000 CYL, a time i vrata, postupite na sljedeći način:

- ① otvorite aplikaciju BURGsmart i pritisnite tipku „ACCESS“ u sredini (Sl. 1).

! **Napomena:** Aplikacija BURGsmart programirana je tako da se pri uporabi više od jednog cilindra automatski prilagođava cilindru koji je najbliži pametnom telefonu. To znači da se svaki vaš cilindar može otvoriti tipkom „ACCESS“.

- ② Cilindar je sada otpušten i brava se može otvoriti (sl. 2) ili zaključati (Sl. 3).

! **Napomena:** Ovisno o graničniku vrata, smjer vrtnje može biti obrnut.

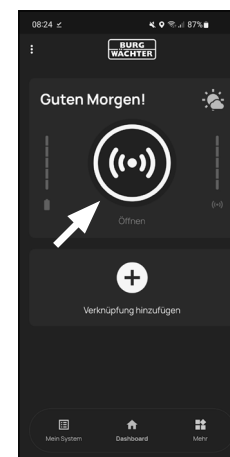

Sl. 1

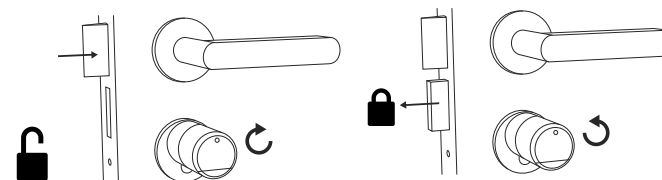

Sl. 2

Sl. 3

Otključavanje brave secuENTRY pomoću tipkovnice (administratorski kod)

- 1 Aktivirajte tipkovnicu pritiskom na tipku ON ili tipku CLOSE (I) (Sl. 1).

Generira se unos „Otvoreno“ (tipka ON) ili „Zatvoreno“ (tipka CLOSE) u povijesti cilindra. Tako se u povijesti mogu razlikovati procesi „Otvaranje“ i „Zatvaranje“.

- ! **Napomena:** Detaljnije informacije o funkciji povijesti možete pronaći u glavnim uputama na našoj internet-skoj stranici (pogledajte poveznicu na naslovnoj stranici).

- 2 Unesite svoj 6-znamenasti administratorski kod (II) (Sl. 1).

- ! **Napomena:** Detaljnije informacije o administratorskom i korisničkom kodu možete pronaći u poglavljima „QR-kod / administratorski kod“ na stranici 2 i „I – korisnik“ na stranici 4 te u glavnim uputama na našoj internetskoj stranici (pogledajte poveznicu na naslovnoj stranici).

- 3 Ako je unesena kombinacija brojeva ispravna, simbol stanja cilindra svijetli (☉) i vrata se mogu otključati (Sl. 2) ili zaključati (Sl. 3).

- ! **Napomena:** Ovisno o graničniku vrata, smjer vrtnje može biti obrnut.

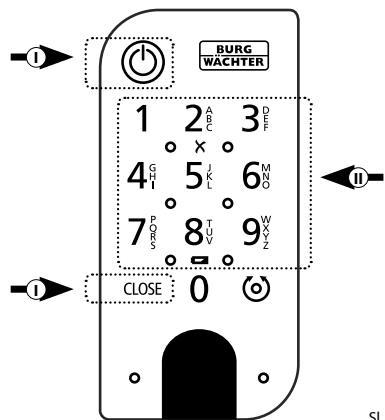

Sl. 1

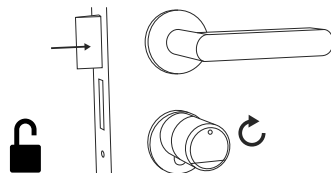

Sl. 2

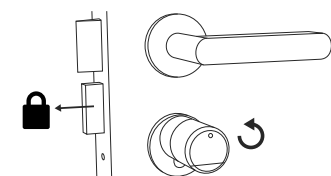

Sl. 3

Montaža kompleta secuENTRY 5000 CYL

U nastavku je opisana ugradnja secuENTRY 5000 CYL. Molimo da prije montaže pažljivo pročitate upute za montažu.

- 1 Uklonite postojeći cilindar brave na vratima otpuštanjem prednjeg vijka u vratima i izvlačenjem cilindra s umetnutim ključem (Sl. 1).

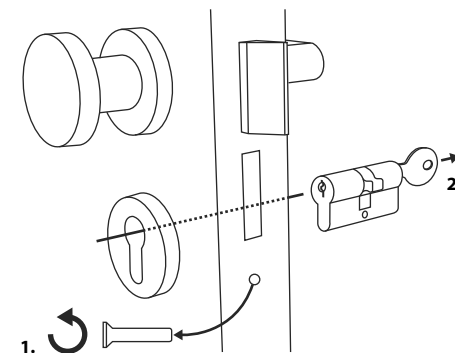

Sl. 1

- 2 Otpuštanje i pričvršćivanje vanjskog i unutarnjeg gumba provodi se pomoću integriranog imbus vijka u okretnom gumbu. Otpustite oba imbus vijka u oba gumba pomoću priloženog imbus ključa (Sl. 2).

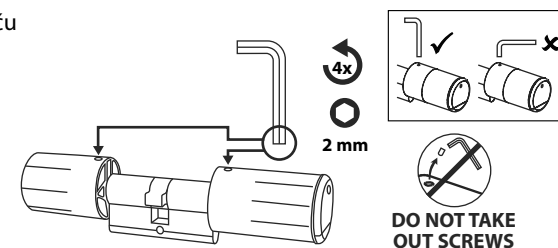

Sl. 2

- 3 Povucite vanjski gumb do kraja, a unutarnji gumb unatrag što je više moguće (Sl. 3).

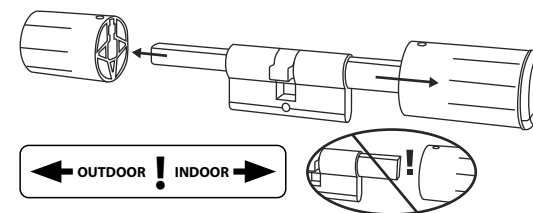

Sl. 3

- ! **Savjet:** Gumb s unutarnje strane je veći od gumba s vanjske strane.

- ! **Pažnja:** Gumb s unutarnje strane se ne može ukloniti. Ne pokušavajte ga nasilno otpustiti jer se pri skidanju gumba s vratila uništava elektronika. Imbus vijak u gumbu služi kao osiguranje od izvlačenja.

- ④ S unutarnje strane vrata gurnite cilindar u utičnicu brave na vratima (Sl. 4).

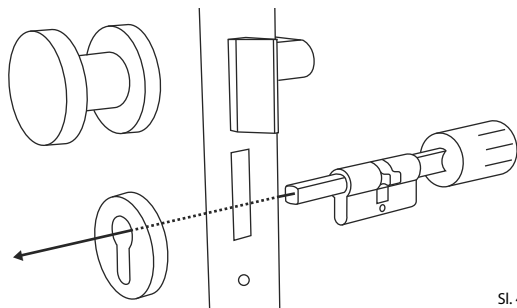

Sl. 4

- ⑤ Uvrnite cilindar u vrata i gurnite unutarnje i vanjske gumbe do vrata (Sl. 5).

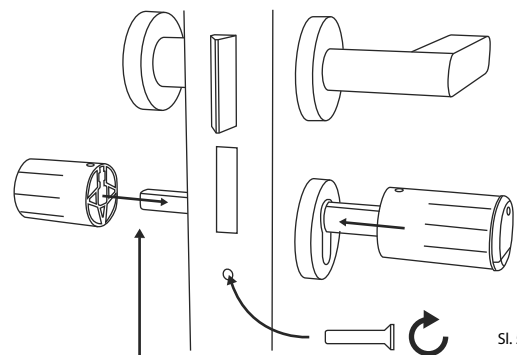
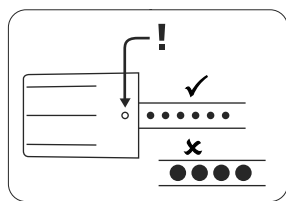

Sl. 5

- ⑥ Ponovo uvrnite imbus vijke u oba gumba (Sl. 6).

! **PAŽNJA:** Pazite da je gumb najmanje jedan milimetar udaljen od vrata.

Pažnja: Za to upotrebljavajte dugu stranu imbus ključa. Lagano okrenite vijak (maks. zakretni moment oko 0,4 Nm) u smjeru kazaljke na satu.

Ako to već niste učinili, uklonite zaštitnu traku baterije iz odjeljka za baterije na unutarnjem gumbu (Sl. 7).

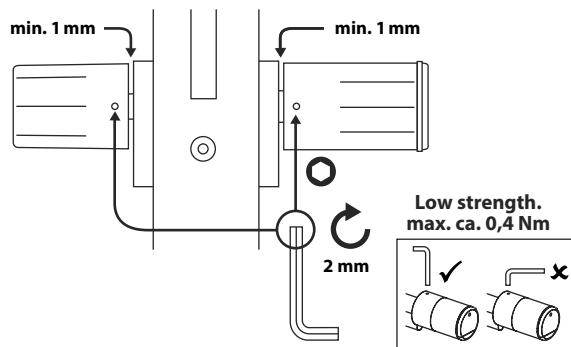

Sl. 6

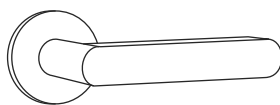

Sl. 7

Montaža tipkovnice ENTRY 7711 Keypad PIN

U nastavku je objašnjena montaža tipkovnice *ENTRY 7711 Keypad PIN*.

Imate dvije opcije za instalaciju. Zidni nosač za *ENTRY 7711 Keypad PIN* možete **pričvrstiti** ili ga **zalijepiti** izravno na zid.

Molimo da prije montaže pažljivo pročitate upute za montažu.

Montaža tipkovnice ENTRY 7711 Keypad PIN – Provjera funkcija prije montaže

- ! **PAŽNJA:** Tehnički gledano, udaljenost između cilindra i tipkovnice može biti maks. četiri metra. Međutim, ovisno o vanjskim okolnostima, najveća udaljenost može se razlikovati. Kako biste bili sigurni da tipkovnica dobro radi u željenom položaju, trebali biste je testirati **prije** montaže.

- ① Držite tipkovnicu na željenom mjestu za montažu (Sl. 1).
- ② Unesite svoj administratorski ili korisnički kod i provjerite je li cilindar aktiviran (Sl. 2).

- ! **Napomena:** Administratorski kod, ako ga još niste promijenili, nalazi se na naljepnici s QR-kodom koja je priložena cilindru secuENTRY (Sl. 3). Kako postaviti korisnički kod, možete saznati u poglavlju „I – korisnik“ na stranici 4.

- ③ Ako se cilindar može aktivirati, snaga signala je dovoljna i tipkovnicu možete postaviti na željeno mjesto. Ako nije, pokušajte ponovno s kraćom udaljenošću između cilindra i tipkovnice.

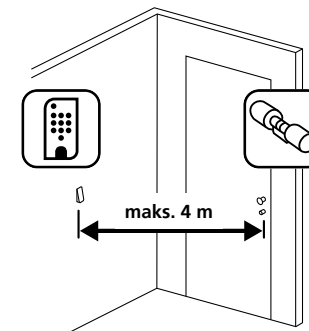

Sl. 1



Sl. 2

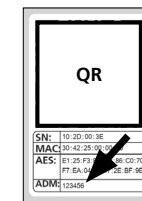

Sl. 3: Naljepnica s QR-kodom za cilindar secuENTRY. Tvornički dodijeljen administratorski kod

Montaža tipkovnice ENTRY 7711 Keypad PIN – Fiksiranje

- 1 Izbušite tri rupe prema dimenzijama prikazanim na slici. Koristite svrdlo promjera 6 mm (Sl. 1).
- 2 Umetnite tiple sadržane u opsegu isporuke u rupe i zavrnite priložene vijke (Sl. 2).

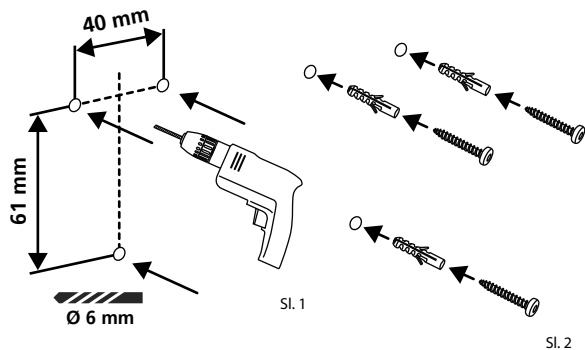

Sl. 1

Sl. 2

- 3 Pomoću odvijača Tx8 priloženog u opsegu isporuke uklonite vijak s donje strane tipkovnice i izvucite odjeljak za baterije prema dolje (Sl. 3).

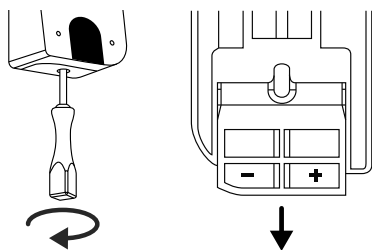

Sl. 3

- 4 Postavite tipkovnicu na glave vijaka kao što je prikazano na slici (Sl. 4).

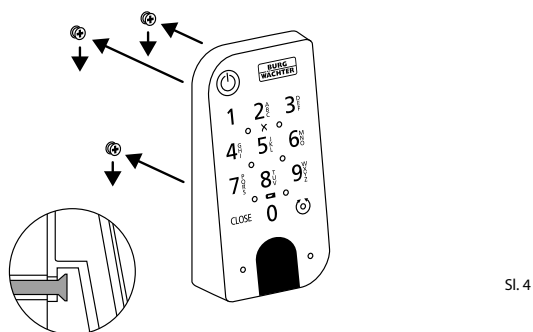

Sl. 4

- 5 Vratite odjeljak za bateriju u kućište i pričvrstite ga vijcima (Sl. 5).

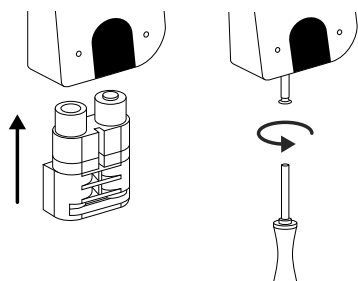

Sl. 5

Montaža tipkovnice ENTRY 7711 Keypad PIN – Lijepljenje

- 1 Očistite površinu na koju želite pričvrstiti tipkovnicu (Sl. 6).

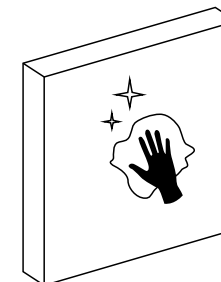

Sl. 6

- 2 Zalijepite priložene ljepljive jastučice na mjesta prikazana na crtežu i uklonite pozadinsku foliju (Sl. 7).

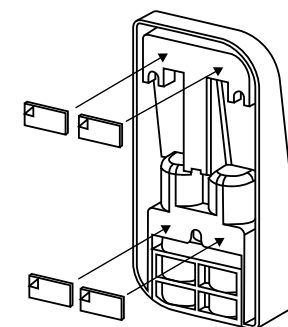

Sl. 7

- 3 Zalijepite tipkovnicu na željeno mjesto na zidu (Sl. 8).

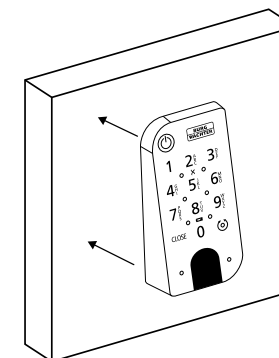

Sl. 8

- 4 Pritisnite tipkovnicu o zid oko jedne minute (Sl. 9).

- ! Pažnja:**
- Pritisnite kućište samo na vanjskim rubovima. Kako biste izbjegli oštećenje elektronike, nemojte pritiskati područje tipkovnice.

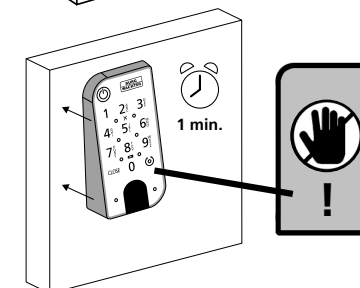

Sl. 9

Prikaz stanja i zamjena baterije

Cilindar ENTRY home 5000 CYL

Svaki put kada se cilindar secuENTRY aktivira putem aplikacije BURGsmart, na zaslonu se prikazuje status odgovarajuće baterije (Sl. 1). Ako su baterije u cilindru pri kraju, promijenite ih što je prije moguće.

- ! **Pažnja:** Baterije se nalaze u gumbu cilindra s **unutarnje strane** vrata. Ako zanemarite stanje baterije i baterija je potpuno ispražnjena, **više nećete moći otvoriti bravu izvana.**

Upute za promjenu baterija su navedene u nastavku:

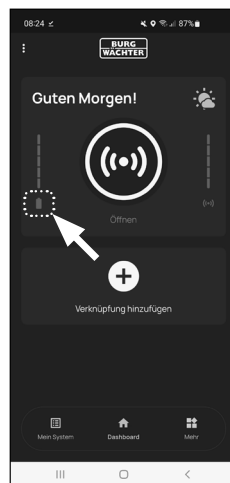

Sl. 1

- 1 Otpustite vijak na prednjem kraju gumba s unutarnje strane vrata pomoću priloženog odvijača TX8 i otklopite poklopac. Vijak se može odvrnuti samo toliko da se otvori poklopac i ne može ispasti. (Sl. 2).

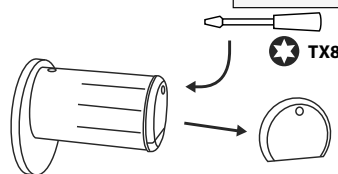

Sl. 2

- 2 Izvadite stare baterije i pravilno ih odložite.

- ! **Savjet:** Napomene o pravilnom odlaganju možete pronaći na stranici 12 ovih uputa.

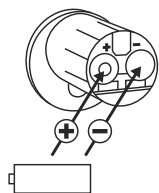

Sl. 3

- 3 Umetnite dvije nove baterije. Obratite pozornost na točan polaritet prema crtežu (Sl. 3).

- 4 Vratite prednji poklopac i pričvrstite ga (Sl. 4).

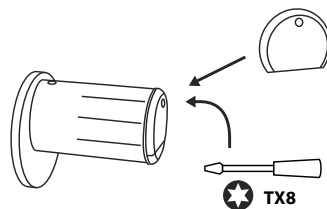

Sl. 4

Tipkovnica ENTRY 7711 Keypad PIN

Sustav prati napon baterije tipkovnice i cilindra. Čim napon baterije dosegne kritični raspon, korisnik je upozoren. Ako simbol stanja baterije na tipkovnici svijetli (Sl. 1), baterije se moraju promijeniti što je prije moguće.

- ! **Savjet:** Preporučujemo da uvijek mijenjate baterije u cilindru i tipkovnici u isto vrijeme. Međutim, također imate mogućnost zasebno provjeriti stanje baterije cilindra u bilo kojem trenutku. Trenutačno stanje baterije prikazano je na glavnom zaslonu aplikacije BURGsmart (Sl. 2).

Upute za promjenu baterija su navedene u nastavku:

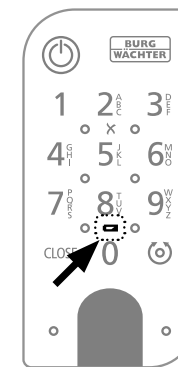

Sl. 1

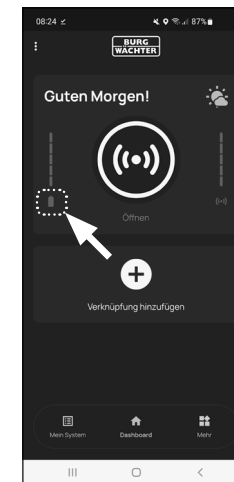

Sl. 2

- 1 Pomoću odvijača Tx8 priloženog u opsegu isporuke (Sl. 3) uklonite vijak s donje strane tipkovnice i izvucite odjeljak za baterije prema dolje (Sl. 4).

- 2 Izvadite stare baterije i pravilno ih odložite.

- ! **Savjet:** Napomene o pravilnom odlaganju možete pronaći na stranici 12 ovih uputa.

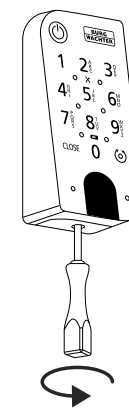

Sl. 3

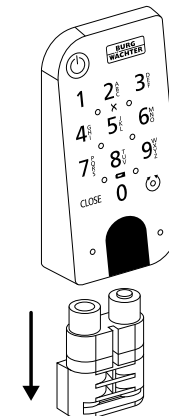

Sl. 4

- 3 Umetnite dvije nove baterije. Obratite pozornost na točan polaritet prema crtežu s desne strane (Sl. 5).

Vratite odjeljak za bateriju u kućište i pričvrstite ga vijcima (Sl. 6).

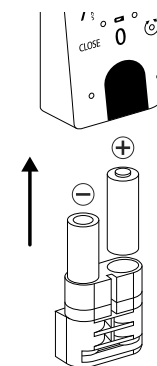

Sl. 5

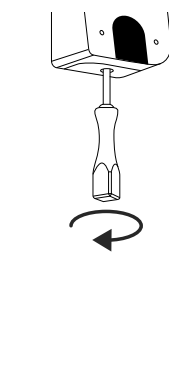

Sl. 6



Komplet secuENTRY
ENTRY home 2.0

BURG-WÄCHTER KG

Altenhofer Weg 15
58300 Wetter
Germany

www.burg.biz

BD Priv. postavljajte secuENTRY Komplet ENTRY 2.0 HR HBG/SWI 180923

www.burg.biz