



**BURG
WÄCHTER**

secu **ENTRY** home

Première configuration Kit secuENTRY ENTRY home 2.0

fr



Équipement avec
application
BURGsmart

BURG-WÄCHTER KG
Altenhofer Weg 15
58300 Wetter
Germany



Instructions vidéo

Explications simples sur la configuration et l'utilisation de vos composants secuENTRY. Suivez le code QR ou rendez-vous sur...

<https://t1p.de/burgsmart-app>

www.burg.biz

Sommaire

fr Français 2

Autres langues sur :

www.burg.biz

Further languages at:

www.burg.biz

Préambule

Chère cliente,
cher client,

Merci beaucoup d'avoir choisi pour secuENTRY le kit ENTRY home 2.0, composé du cylindre *ENTRY home 5000 CYL* et du clavier *ENTRY 7711 Keypad PIN*.

Le système a été conçu et fabriqué en Allemagne avec les moyens techniques les plus récents et satisfait aux exigences de sécurité actuelles les plus élevées.

Le montage du cylindre électronique ENTRY home 5000 CYL est simple. On l'installe sans perçage ni pose de câble sur n'importe quelle porte à serrure encastrée d'une épaisseur de porte pouvant atteindre 118 mm (59/59 mm, mesurée au centre de la vis de fixation). Le cylindre est idéal pour les installations neuves ainsi que pour les montages réalisés après-coup. Le cylindre ENTRY home 5000 CYL peut être posé sur des portes d'entrée ou d'intérieur.

Le clavier *ENTRY 7711 Keypad PIN* vous permet d'ouvrir et de fermer la porte avec un code utilisateur à 6 positions. Le produit *ENTRY 7711 Keypad PIN* peut être installé jusqu'à environ quatre mètres autour de l'unité de serrure, en fonction de vos souhaits et des circonstances.

Le produit *ENTRY home 2.0* peut être configuré et utilisé par l'intermédiaire de l'application gratuite pour smartphone *BURGsmart**. Les transmissions sont réalisées sans fil, le cylindre et le clavier utilisent la norme moderne Bluetooth 5.2.

* Alternativement, le cylindre peut également être actionné par l'intermédiaire de la télécommande *ENTRY sE-Key 7713* (disponible séparément). En revanche, l'application *BURGsmart* est toujours nécessaire pour la configuration.

! Important :

- Veuillez lire intégralement la notice d'utilisation avant de commencer l'installation.

Nous vous souhaitons de profiter pleinement de votre nouveau système de fermeture !

Contenu du kit

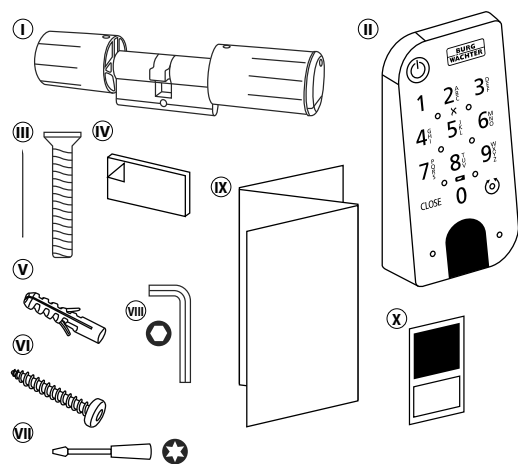

Fig. 1

① Cylindre ENTRY home 5000 CYL
② Clavier ENTRY 7711 Keypad PIN
③ Vis de fixation
④ Coussinets adhésifs (4x)
⑤ Chevilles (x3)
⑥ Vis (3x)
⑦ Tournevis Tx8
⑧ Clé à six pans SW2
⑨ Notice de démarrage rapide et dispositions de garantie et instructions de mise au rebut
⑩ Autocollant du code QR

Code QR/Code administrateur

Le code QR (I) est requis ultérieurement lors de la configuration du kit par l'intermédiaire de l'application BURGsmart de BURG-WÄCHTER (Fig. 1).

Les kits sont livrés d'usine avec un code administrateur aléatoire (II) (Fig. 1), de sorte qu'une modification du code n'est pas absolument nécessaire.

⚠ Attention :

Ni le code QR ni le code administrateur généré en usine ne sont sauvegardés par BURG-WÄCHTER. En cas de perte, ces codes ne peuvent être récupérés. Veuillez bien conserver l'autocollant du code QR joint au kit. Nous vous recommandons également de photographier l'autocollant et de l'archiver numériquement.

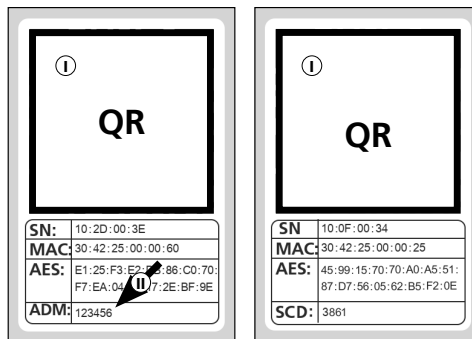

Autocollant du code QR du cylindre

Autocollant du code QR du clavier

Fig. 1

Caractéristiques techniques — Cylindre ENTRY home 5000 CYL

Alimentation électrique de l'unité du cylindre	2x pile Mignon LR6 AA Alcaline
Conditions ambiantes admissibles	-15 °C / +50 °C / jusqu'à 95 % d'humidité relative (sans condensation)
Standard de transmission	Bluetooth 5.2 LE
Puissance d'émission	≤ 10 dBm
Plage de fréquence	2,4 - 2,483 GHz
Portée	Env. 4 m
Nombre de moyens d'accès	1 code (administrateur) + 5 sE-Keys* ou 5 combinaisons BURGsmart

⚠ Remarque :

- Grâce à la protection contre toute manipulation intégrée dans le cylindre, celui-ci est bloqué pendant une minute après trois tentatives de saisie incorrectes d'un support d'ouverture. À partir de la quatrième tentative de saisie incorrecte, le cylindre est bloqué pendant trois minutes.

Caractéristiques techniques - Clavier ENTRY 7711 Keypad PIN

Alimentation électrique de l'unité du clavier	2x pile Mignon LR6 AA Alcaline
Conditions ambiantes admissibles	-15 °C / +50 °C / jusqu'à 95 % d'humidité relative (sans condensation)
Standard de transmission	Bluetooth 5.2
Puissance d'émission	≤ 10 dBm
Plage de fréquence	2,4 - 2,483 GHz
Portée	Env. 4 m
Indice de protection contre les intempéries (indice IP)	IP53

* La télécommande ENTRY sE-Key 7713 est disponible en option.

Mise en service ENTRY home 2.0

- 1 Pour pouvoir configurer votre nouveau système de verrouillage, vous devez commencer par télécharger l'application *BURGsmart*. Vous la trouverez dans l'iOS App Store ou le Google Play Store (Fig. 1).

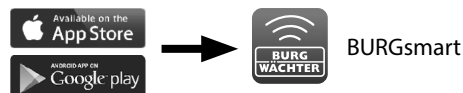

Fig. 1

- ! **Remarque :** La version Android de l'application *BURGsmart* a été utilisée pour cette notice. Si la version iOS peut être légèrement différente visuellement, les étapes sont cependant identiques.

- 2 À la première ouverture de l'application, vous voyez apparaître les dispositions de la licence pour l'usage de l'application. Lisez-les complètement et confirmez-les en bas à droite par « OK » (Fig. 2).

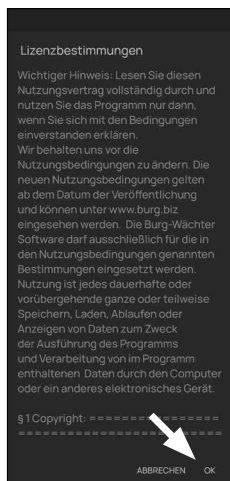

Fig. 2

- 3 Entrez votre nom et une adresse e-mail (Fig. 3).

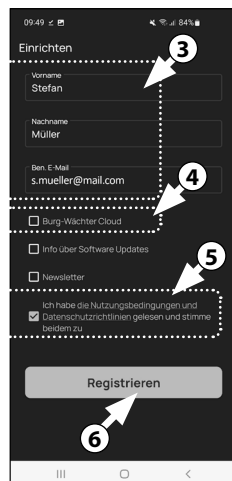

Fig. 3

- 4 Choisissez le point : « *Cloud BURG-WÄCHTER* », celui-ci n'est pas nécessaire pour la configuration et peut donc être négligé pour commencer (Fig. 3). Vous trouverez une explication à ce sujet dans la notice principale, sur notre site web (voir lien sur la page de couverture).

- 5 Lisez intégralement les conditions d'utilisation et les directives sur la protection des données, et acceptez-les (Fig. 3).

- 6 Appuyez sur « enregistrer » (Fig. 3).

- ! **Remarque :** Vous voyez s'ouvrir une fenêtre e-mail avec un modèle de courriel par lequel vous vous envoyez les données du fichier à l'adresse e-mail indiquée. Vous en aurez besoin par exemple si vous utilisez le logiciel Windows *secuENTRY*. Néanmoins, pour la configuration décrite ici, elle ne vous est pas nécessaire. En cas de besoin, vous pouvez aussi consulter à nouveau les données ultérieurement dans l'application.

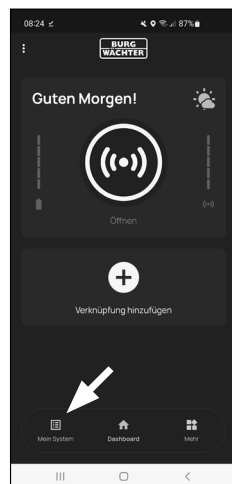

Fig. 4

- 7 L'écran principal de l'application *BURGsmart* apparaît. Ouvrez le menu « Mon système » en bas à gauche (Fig. 4).

I - Utilisateurs

- 1 Appuyez sur le premier élément du menu « I - Utilisateurs » (Fig. 1).
- 2 Vous voyez figurer les utilisateurs déjà créés. Un profil d'utilisateur a déjà été créé automatiquement pour le premier utilisateur en ouvrant la serrure par smartphone. Appuyez sur celui-ci (I) (Fig. 2).

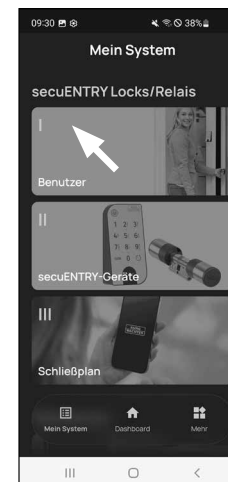

Fig. 1

- ! **Remarque :** Sinon, vous pouvez aussi créer à ce stade un nouveau profil d'utilisateur supplémentaire. Pour ce faire, appuyez sur « + » en haut à droite (II) (Fig. 2).

Données utilisateur

- 3 Vous accédez à une vue d'ensemble avec les données utilisateur. Dès lors que vous avez créé un nouvel utilisateur, entrez d'abord son prénom et son nom (I) (Fig. 3).

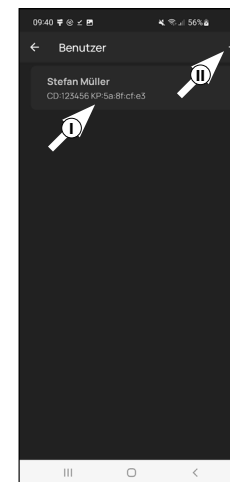

Fig. 2

Données d'accès

Dans ce paragraphe, vous pouvez enregistrer les médiums d'identification souhaités par l'utilisateur (II) (Fig. 3). Le profil d'utilisateur du premier utilisateur a déjà été créé automatiquement en ouvrant la serrure par smartphone (III) (Fig. 3).

- ! **Attention :** Le présent kit *ENTRY 2.0* permet de ne sauvegarder, outre le code administrateur, aucun code d'utilisateur complémentaire. De même, on ne peut sauvegarder aucun(e) RFID-jour ni empreinte digitale.

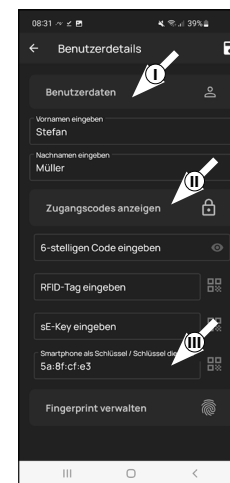

Fig. 3

Vous avez la possibilité de configurer jusqu'à 5 télécommandes *sKey* (disponibles séparément) et des smartphones complémentaires en tant que clés électroniques pour d'autres utilisateurs. Pour ce faire, suivez les instructions aux étapes suivantes.

Entrer des données d'accès | sE-Key

- ④ À ce stade, vous pouvez enregistrer une télécommande *ENTRY se-Key 7713* (disponible en option) (I) (Fig. 4). Vous trouverez des remarques relatives à la configuration dans la notice de la télécommande.

- ! **Remarque :** Le présent kit *ENTRY home 2.0* permet d'enregistrer jusqu'à cinq sE-Keys (Au total, un code administrateur + cinq médiums d'identification complémentaires).

Données d'accès | Smartphone en tant que clé

- ! **Remarque :** Le profil d'utilisateur de l'administrateur a déjà été créé automatiquement en ouvrant la serrure par smartphone (II) (Fig. 4). Pour des utilisateurs complémentaires, vous pouvez enregistrer dans ce champ un autre smartphone en tant que clé électronique. Vous trouverez des instructions à ce sujet dans la notice principale, sur notre site web (voir lien sur la page de couverture).

- ! **Remarque :** Le présent kit *ENTRY home 2.0* permet d'enregistrer jusqu'à cinq smartphones en tant que clé électronique (Au total, un code administrateur + cinq médiums d'identification complémentaires).

Gérer les empreintes digitales

- ! **Attention :** Le cylindre *5000 CYL* présent dans ce kit permet de n'utiliser aucun clavier pour empreintes digitales (IV) (Fig. 3).

Par le clavier de code PIN *ENTRY 7711 PIN* contenu dans le kit, vous avez la possibilité d'ouvrir le cylindre par le code administrateur.

- ! **Remarque :** Si vous souhaitez entrer des médiums d'identification pour d'autres utilisateurs, revenez au menu et sélectionnez l'utilisateur désiré (Fig. 7). Répétez les étapes de ce chapitre pour cet utilisateur.

- ⑤ Vous pouvez quitter à présent le menu (*I - Utilisateurs*). Revenez au menu « *Mon système* » (Fig. 8).

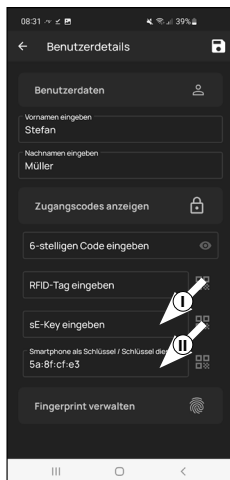

Fig. 4

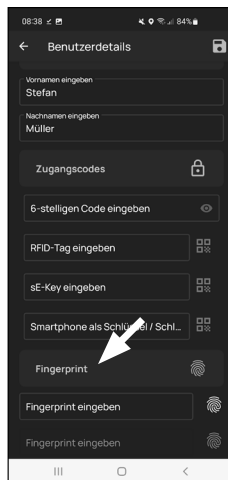

Fig. 5

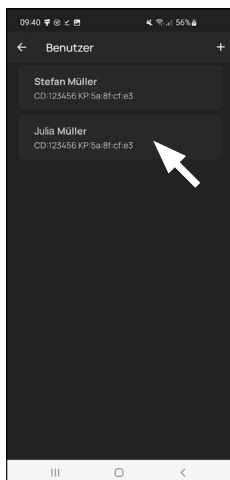

Fig. 7

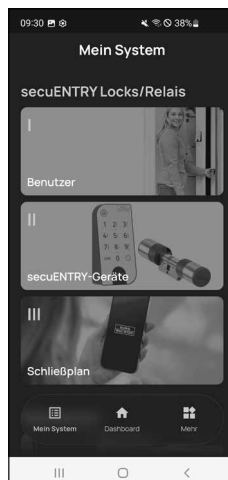

Fig. 8

II - secuENTRY Unités

- ① Appuyez sur le second élément du menu « *II - secuENTRY Unités* » (Fig. 1).

- ② L'application montre une liste des cylindres déjà enregistrés. Celle-ci est vide lors de la première configuration. Pour configurer un nouveau cylindre, appuyez sur « + » en haut à droite (Fig. 2).

- ③ Vous êtes invité à scanner le code QR du cylindre fourni, à l'aide de la caméra du smartphone (Fig. 3). Le code QR se trouve sur l'autocollant joint à l'emballage (Fig. 4).

- ! **Attention :** Deux autocollants avec des codes QR accompagnent le kit, d'une part pour le cylindre, d'autre part pour le clavier. Vous identifiez le code QR nécessaire au cylindre au code administrateur en bas sur l'autocollant, signalisé par la désignation « *ADM* » (Fig. 4).

- ④ Appuyez sur « *Continuer* » (Fig. 3). Il se peut que vous soyez invité à confirmer l'accès de l'appli à la caméra.

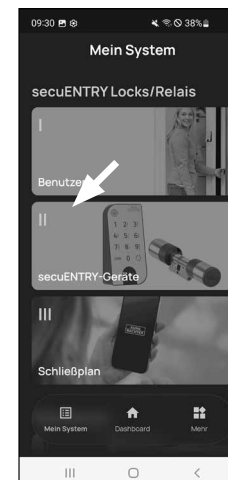

Fig. 1

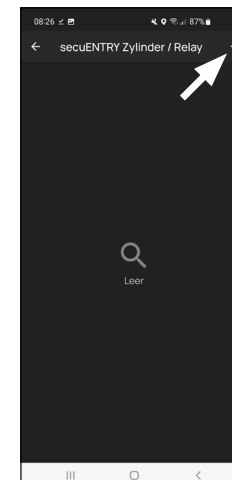

Fig. 2



Fig. 3

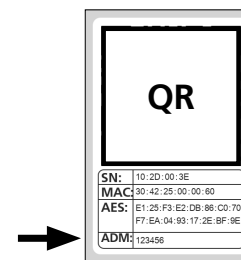

Fig. 4
Autocollant du code QR du cylindre

- 5 La fenêtre d'enregistrement de la caméra s'ouvre. Scannez le code QR.
- 6 Un message apparaît immédiatement avec les données de votre cylindre : confirmez-le en bas à droite par « OK » (Fig. 5).
- 7 Dans la fenêtre suivante, on vous demande un nom pour le cylindre. En cas d'utilisation de plusieurs cylindres et composants secuENTRY, il est recommandé de nommer le cylindre de manière à ce que vous puissiez reconnaître immédiatement de quoi il s'agit et où le cylindre est situé ou fixé. Dans l'exemple de cette notice, le cylindre est dénommé « cylindre porte d'entrée ». Confirmez le nom par « OK » (Fig. 6).

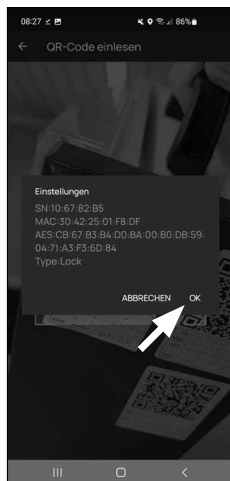

Fig. 5

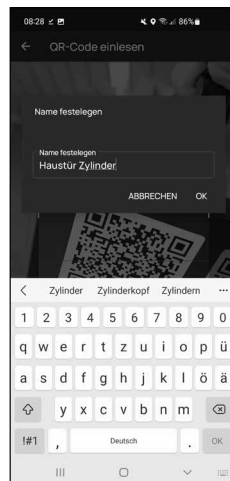

Fig. 6

- 8 Vous serez alors informé que vous pouvez modifier votre code administrateur. Étant donné qu'à la livraison, vous avez déjà reçu un code administrateur généré aléatoirement, cette étape n'est que facultative. Vous pouvez la sauter par « Passer » (Fig. 7).



Fig. 7

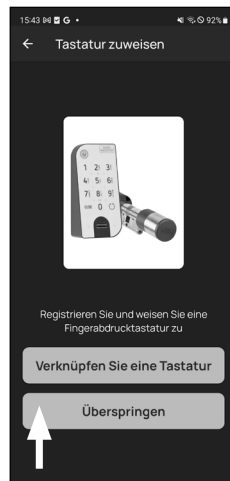

Fig. 8

! Remarque : Vous trouverez le code administrateur généré aléatoirement sur l'autocollant du code QR ci-joint, sous « ADM » (Fig. 9). Vous pouvez modifier le code administrateur ultérieurement à tout moment. Vous trouverez des explications à ce sujet dans la notice principale, sur notre site web (voir lien sur la page de couverture).

- 9 Pour que le clavier puisse recevoir l'information sur le cylindre qu'il doit commander, il doit être disponible et attribué dans l'application.

Dans le menu suivant (Fig. 8), les trois options suivantes vous sont proposées pour ce faire :

- « Appairer avec un clavier » : vous avez déjà configuré un clavier dans l'application et souhaitez l'appairer.
- « Ignorer » : effectuer ultérieurement cette étape.

! Remarque : Sur le présent kit ENTRY 2.0, le clavier est déjà configuré en usine et associé au cylindre de serrure. Vous pouvez donc passer cet élément du menu et continuer directement au chapitre suivant.

- 10 Appuyez sur le quatrième élément du menu « Ignorer » (Fig. 8).

III - Plan de fermeture

- 1 Ce menu permet de définir quel utilisateur peut ouvrir quelle serrure sous la forme d'un plan de fermeture. Les données sont ensuite transmises au cylindre.
- 2 Ouvrez le menu « Mon système » (I) (Fig. 1).
- 3 Appuyez sur le quatrième élément du menu « III - Plan de fermeture » (II) (Fig. 1).
- 4 Vous verrez un tableau comportant les cylindres créés (horizontalement) et les utilisateurs configurés (verticalement) (Fig. 2). Cochez chaque combinaison où vous souhaitez autoriser l'utilisateur respectif à utiliser la serrure correspondante (I) (Fig. 2), puis cliquez sur le bouton « Enregistrer les modifications » (II) (Fig. 2).



Fig. 1

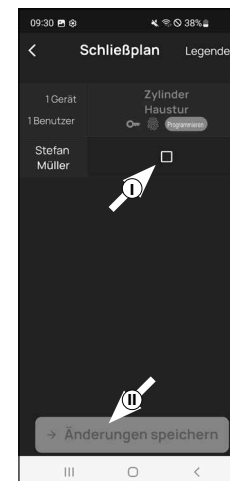

Fig. 2

! Pour info : ce tableau devient vraiment intéressant lorsque vous avez plusieurs cylindres et utilisateurs. Vous pouvez alors déterminer en une seule étape et sans complications qui peut accéder à quel cylindre. Dans la Fig. 3, vous pouvez voir un exemple de ce à quoi un tableau rempli peut ressembler, avec des cylindres et des utilisateurs correspondants.

! Attention : Pour l'étape suivante, le smartphone, le clavier et le cylindre doivent être à proximité immédiate l'un de l'autre (portée Bluetooth).

- 5 Si des modifications ont été apportées au plan de fermeture, l'affichage du cylindre respectif apparaît en rouge et est complété par le bouton « Programmation ». L'application vous informe ainsi que les réglages n'ont pas encore été transférés au cylindre. Pour ce faire, appuyez sur le bouton rouge « Programmation » du cylindre respectif (Fig. 4).

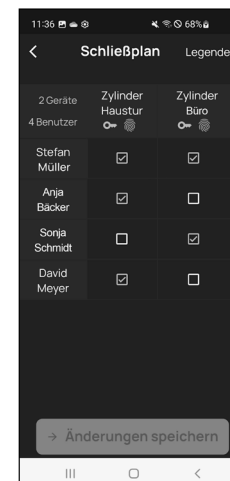

Fig. 3



Fig. 4

⑥ Vous êtes prié de vous authentifier avec votre code administrateur. Entrez-le et confirmez par « OK » (Fig. 5).

! **Remarque :** Vous trouverez le code administrateur d'usine sur l'autocollant du code QR du cylindre sous la mention « ADM » (Fig. 9).

⑦ Les données sont transmises. Après quelques instants, vous recevrez une confirmation et simultanément, une invitation à attribuer le clavier. Appuyez sur le message de confirmation (Fig. 6).

⑧ Sélectionnez le Keypad souhaité (Fig. 7).

⑨ Vous êtes prié de mettre le clavier en mode programmation (Fig. 8). Vous trouverez les instructions pour ce faire au chapitre « Mettre le clavier en mode programmation » en page 3. Dès que le clavier se trouve en mode programmation, ce qui est visible aux LED clignotant tout autour sur le clavier, appuyez dans l'application sur la touche « LED clignotant tout autour, continuer » (Fig. 8).

⑩ Au bout d'un petit moment, vous recevez un retour selon lequel les données ont été transmises. Confirmez par « OK »

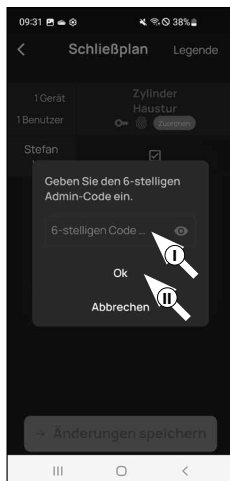

Fig. 5

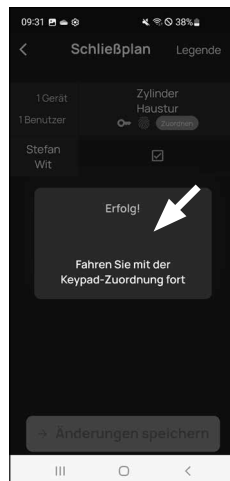

Fig. 6

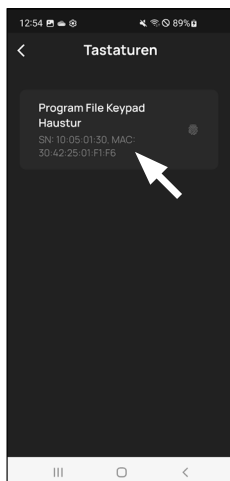

Fig. 7



Fig. 8

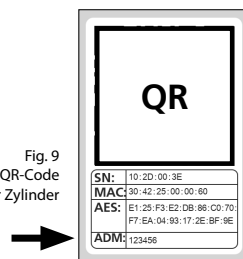

Fig. 9
QR-Code
Aufkleber Zylinder

La configuration est désormais terminée.

Si, à une date ultérieure, vous désirez intégrer d'autres composants dans votre système, modifier des données d'accès ou créer des utilisateurs complémentaires, répétez les étapes décrites aux chapitres concernés.

Veillez observer ce qui suit : L'ensemble des modifications et ajouts ont lieu dans l'application et doivent être transmis après-coup aux composants secuENTRY respectifs. Ce dernier chapitre « Plan de fermeture » (page 8) doivent être déployés dans tous les cas pour être exploitables dans vos composants.

Utilisation du cylindre et du clavier

Retirez les bandes de protection des batteries du cylindre (Fig. 1) et du clavier (Fig. 2) pour pouvoir les utiliser.

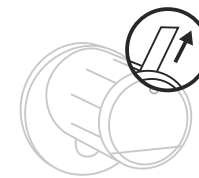

Fig. 1

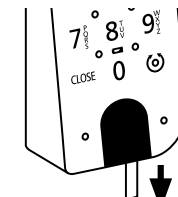

Fig. 2

Ouverture de la serrure secuENTRY

Dès lors que vous avez configuré les médiums d'identification correspondants suivant cette notice, il vous est possible, avec le kit ENTRY home 2.0, d'ouvrir la serrure par l'application BURGS-mart ou par le clavier au moyen du code administrateur.

Ouverture de la serrure secuENTRY avec l'application BURGS-mart

Pour ouvrir le cylindre ENTRY home 5000 CYL et donc aussi la porte, procédez comme suit :

① Ouvrez l'application BURGS-mart et appuyez sur le bouton « ACCESS » au milieu (Fig. 1).

! **Remarque :** L'application BURGS-mart est programmée de telle sorte que, lorsque plus d'un cylindre est utilisé, elle se connecte automatiquement au cylindre qui se trouve à la plus courte distance du smartphone. Cela signifie que chacun de vos cylindres peut être ouvert avec le bouton « ACCESS ».

② Le cylindre est maintenant dégagé et la serrure peut être ouverte (Fig. 2) ou fermée (Fig. 3).

! **Remarque :** En fonction de la butée de la porte, le sens de rotation peut être inversé.

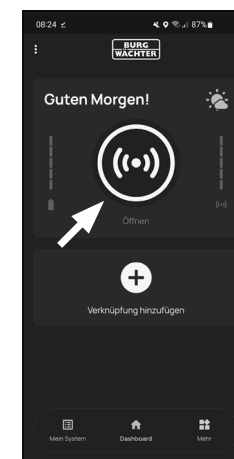

Fig. 1

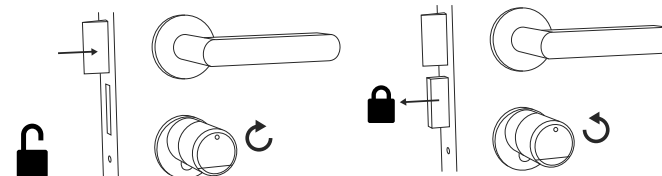

Fig. 2

Fig. 3

Ouverture de la serrure secuENTRY par le clavier (code administrateur)

- 1 Activez le clavier en appuyant sur la touche ON (Marche) ou sur la touche CLOSE (I) (Fig. 1).

Une entrée « Ouvert » (touche ON) ou « Fermé » (touche CLOSE) est générée dans l'historique du cylindre. Les événements « Ouvrir » et « Fermer » peuvent ainsi être distingués dans l'historique.

- ! **Remarque :** Vous trouverez des détails complémentaires à propos de la fonction historique dans la notice principale, sur notre site web (voir lien sur la page de couverture).

- 2 Tapez votre code administrateur à 6 positions (II) (Fig. 1).

- ! **Remarque :** Vous trouverez des détails complémentaires à propos des codes administrateur et d'utilisateur aux chapitres « Code QR/Code administrateur » à la page 2 et « I - Utilisateurs » à la page 4, ainsi que dans la notice principale, sur notre site web (voir lien sur la page de couverture).

- 3 Si la combinaison de chiffres saisie est correcte, l'icône d'état du cylindre (⊙) s'allume et la porte peut être déverrouillée (Fig. 2) ou verrouillée (Fig. 3).

- ! **Remarque :** En fonction de la butée de la porte, le sens de rotation peut être inversé.

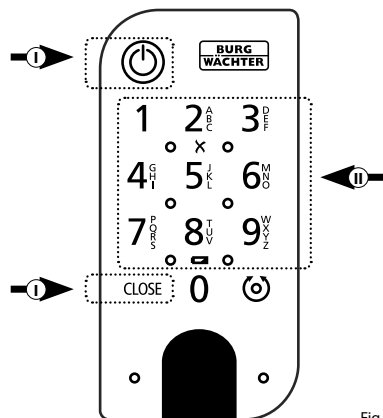

Fig. 1

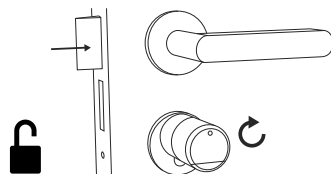

Fig. 2

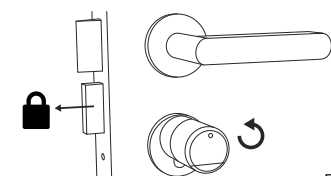

Fig. 3

Montage de secuENTRY 5000 CYL

Vous trouverez ci-après les instructions de montage du secuENTRY 5000 CYL. Veuillez lire ces instructions attentivement avant de procéder au montage.

- 1 Retirez le cylindre de serrure existant en desserrant la vis de fixation dans la porte et en retirant le cylindre à l'aide de la clé insérée (Fig. 1).

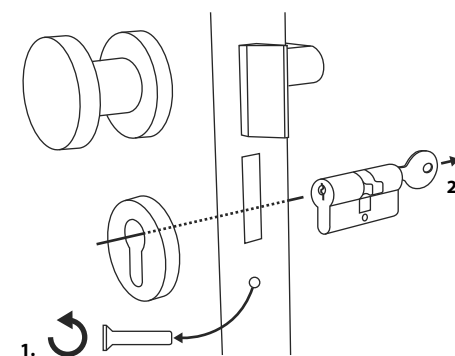

Fig. 1

- 2 Les boutons intérieur et extérieur sont dévissés et fixés avec un goujon fileté intégré dans le bouton tournant. Retirez les deux goujons filetés des deux boutons à l'aide de la clé à six pans fournie (Fig. 2).

- ! **Attention :** Utilisez pour ce faire la face longue de la clé à six pans. Tournez la vis quatre fois dans le sens inverse des aiguilles d'une montre. Ne retirez pas les vis du bouton.

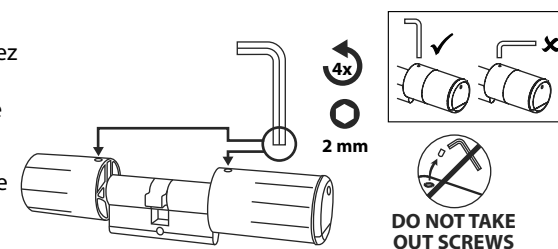

Fig. 2

- 3 Retirez complètement le bouton de la face extérieure et reculez le bouton de la face intérieure aussi loin que possible (Fig. 3).

- ! **Astuce :** Le bouton de la face intérieure est plus grand que le bouton de la face extérieure.

- ! **Attention :** Le bouton de la face intérieure ne doit pas être retiré. N'essayez pas de le retirer par la force, car le retrait du bouton par l'axe détruirait l'électronique. Le goujon fileté du bouton sert de sécurité anti-arrachement.

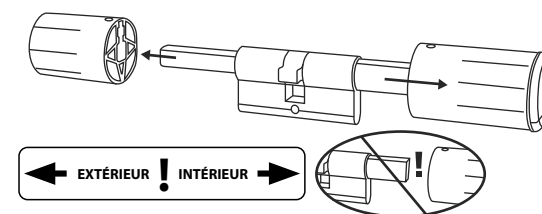

Fig. 3

- ④ Glissez le cylindre depuis la face intérieure de la porte dans la serrure encastrée de la porte (Fig. 4).

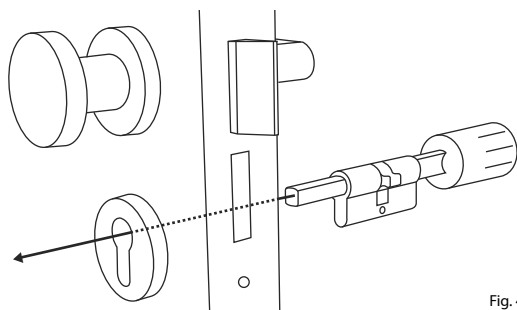

Fig. 4

- ⑤ Vissez le cylindre dans la porte et poussez les boutons intérieur et extérieur jusqu'à la surface de la porte (Fig. 5).

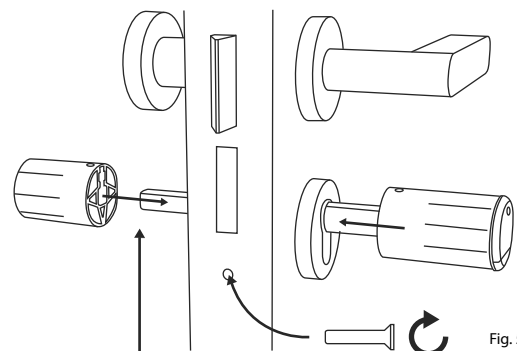
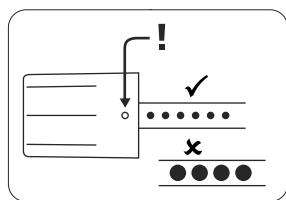

Fig. 5

- ⑥ Revissez les goujons filetés dans les deux boutons (Fig. 6).

! **ATTENTION** : Assurez-vous que les boutons restent à une distance d'au moins un millimètre de la porte.

! **Attention** : Utilisez pour ce faire la face longue de la clé à six pans. Tournez la vis sans trop de force (couple max. env. 0,4 Nm) dans le sens des aiguilles d'une montre.

- ⑦ Si vous ne l'avez pas encore fait, retirez la bande de protection des batteries du compartiment des piles sur le bouton intérieur (Fig. 7).

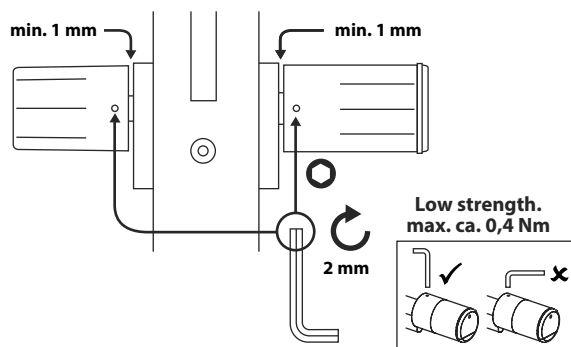

Fig. 6

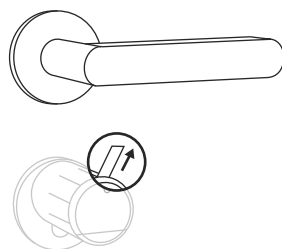

Fig. 7

Montage ENTRY 7711 Keypad PIN

Vous trouverez ci-après les instructions de montage du produit *ENTRY 7711 Keypad PIN*.

Vous avez le choix entre deux options pour l'installation. Vous pouvez **boulonner** le support mural de l'*ENTRY 7711 Keypad PIN* ou le **coller** directement au mur.

Veillez lire ces instructions attentivement avant de procéder au montage.

Montage ENTRY 7711 Keypad PIN – Test de fonctionnement avant le montage

! ATTENTION :

Techniquement, la distance entre le cylindre et le clavier peut être de quatre mètres au maximum. Toutefois, cette distance maximale peut varier en fonction des circonstances extérieures. Pour vous assurer que le clavier fonctionne correctement dans la position souhaitée, vous devez le tester **avant d'entamer le montage**.

- ① Maintenez le clavier à l'emplacement de montage souhaité (Fig. 1).

- ② Saisissez votre code administrateur ou code d'utilisateur et contrôlez si le cylindre est activé (Fig. 2).

! **Remarque** : Le code administrateur, si vous ne l'avez pas déjà modifié, se trouve sur l'autocollant du code QR joint au cylindre secuENTRY (Fig. 3). Apprenez comment créer un code d'utilisateur au chapitre « *1 - Utilisateurs* » à la page 4.

- ③ Si le cylindre peut être activé, la puissance du signal est suffisante et vous pouvez monter le clavier à l'emplacement souhaité. Sinon, réessayez avec une distance plus courte entre le cylindre et le clavier.

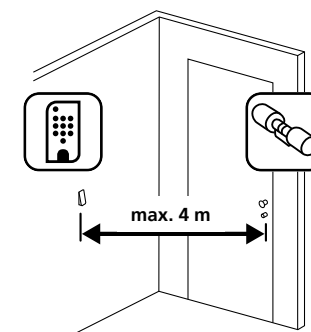

Fig. 1

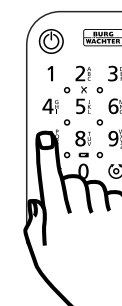

Fig. 2

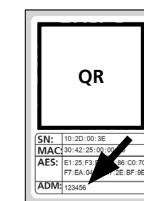
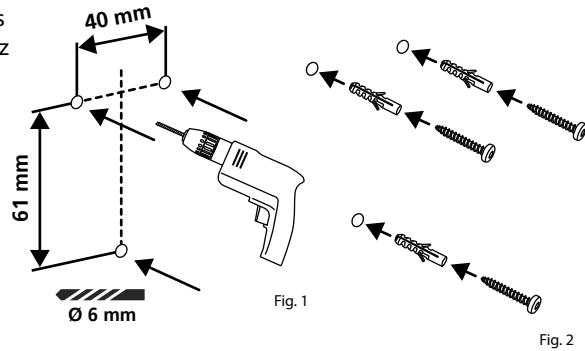

Fig. 3 : Autocollant du code QR pour cylindre secuENTRY. Code administrateur attribué en usine

Montage ENTRY 7711 Keypad PIN – Vissé

- 1 Percez trois trous selon les dimensions représentées dans l'illustration. Utilisez un foret de diamètre 6 mm (Fig. 1).
- 2 Insérez les chevilles fournies dans les trous et vissez-y les vis également incluses (Fig. 2).



- 3 Retirez la vis de la face inférieure du clavier à l'aide du tournevis Tx8 fourni et retirez le compartiment des piles vers le bas (Fig. 3).

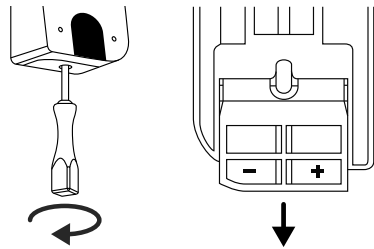

- 4 Placez le clavier sur les têtes de vis comme représenté dans l'illustration (Fig. 4).

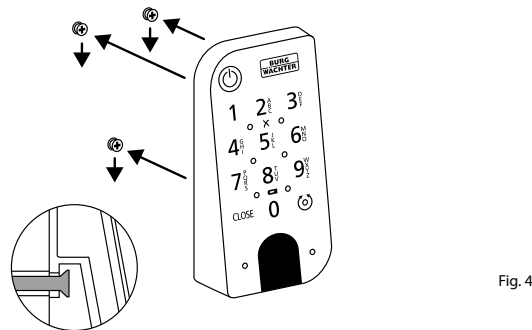

- 5 Remplacez le compartiment des piles dans le boîtier et vissez-le fermement (Fig. 5).

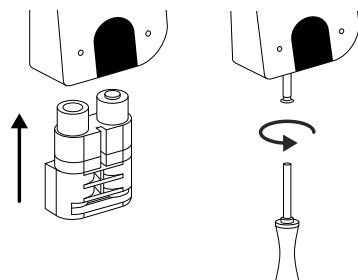

Montage ENTRY 7711 Keypad PIN – Collé

- 1 Nettoyez la surface sur laquelle vous souhaitez fixer le clavier (Fig. 6).

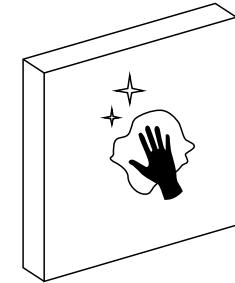

- 2 Collez les coussinets adhésifs joints aux positions représentées sur le plan et retirez les pellicules de support (Fig. 7).

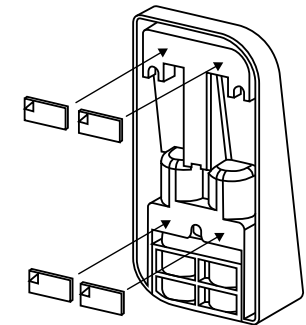

- 3 Collez le clavier à la position souhaitée sur le mur (Fig. 8).

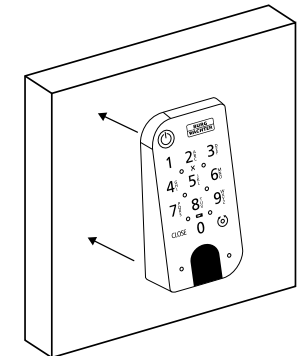

- 4 Appuyez fermement le clavier contre le mur pendant environ une minute (Fig. 9).

- Attention :**
N'exercez la pression que sur les bords extérieurs du boîtier. Pour éviter d'endommager l'électronique, n'exercez pas de pression sur la surface du clavier.

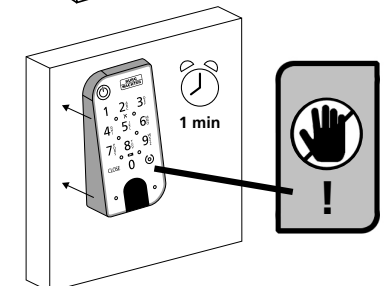

Affichage du niveau de charge et remplacement des piles

Cylindre ENTRY home 5000 CYL

Chaque fois qu'un cylindre secuENTRY est actionné par l'application BURGsmart, l'état respectif de la pile s'affiche à votre intention (Fig. 1). Lorsque la capacité des piles dans le cylindre commence à faiblir, changez-les dès que possible.

Attention : Les piles se trouvent dans le bouton du cylindre **sur la face intérieure** de la porte. Si vous ignorez l'état des piles et qu'elles se vident complètement, **il sera impossible d'ouvrir la serrure depuis l'extérieur.**

Les instructions pour le remplacement des piles sont indiquées ci-dessous :

① Avec le tournevis TX8 fourni, retirez la vis sur la face intérieure de la porte à l'extrémité avant du bouton et ouvrez le couvercle. On peut faire tourner la vis seulement jusqu'à l'ouverture du couvercle, elle ne tombe pas. (Fig. 2).

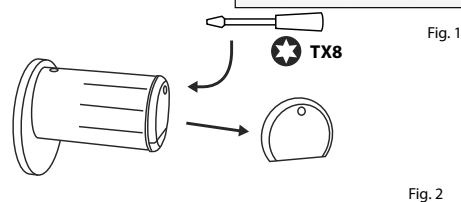

② Retirez les anciennes piles et éliminez-les dans les règles de l'art.

Astuce : Reportez-vous à la page 12 de cette notice pour des instructions sur l'élimination dans les règles de l'art.

③ Insérez deux nouvelles piles. Veillez à respecter la polarité correcte selon le plan (Fig. 3).

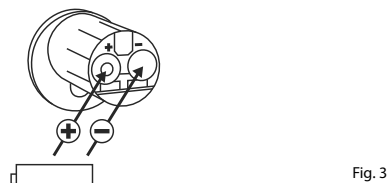

④ Remplacez le couvercle avant et vissez-le fermement (Fig. 4).

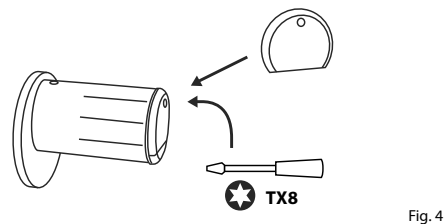

Clavier ENTRY 7711 Keypad PIN

Le système surveille la tension de batterie du clavier et du cylindre. Dès que la tension de batterie atteint une valeur critique, l'utilisateur en est informé. Si l'icône d'état de la batterie sur le clavier s'allume (Fig. 1), les piles doivent être remplacées dès que possible.

Astuce : Nous recommandons de toujours remplacer les piles du cylindre et du clavier en même temps. Cependant, vous pouvez également contrôler l'état de la batterie du cylindre séparément à tout moment. L'état actuel de la batterie s'affiche sur l'écran principal de l'application BURGsmart (Fig. 2).

① Les instructions pour le remplacement des piles sont indiquées ci-dessous :

Retirez la vis de la face inférieure du clavier à l'aide du tournevis Tx8 fourni (Fig. 3) et retirez le compartiment des piles vers le bas (Fig. 4).

② Retirez les anciennes piles et éliminez-les dans les règles de l'art.

Astuce : Reportez-vous à la page 12 de cette notice pour des instructions sur l'élimination dans les règles de l'art.

③ Insérez deux nouvelles piles. Faites attention à la polarité correcte selon le dessin à droite (Fig. 5).

Remplacez le compartiment des piles dans le boîtier et vissez-le fermement (Fig. 6).

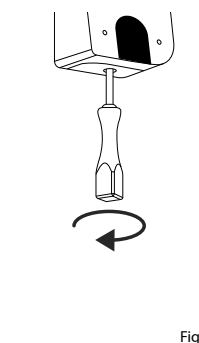
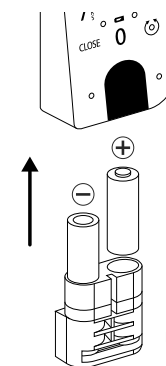
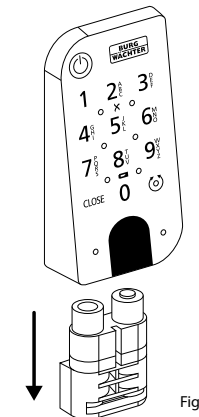
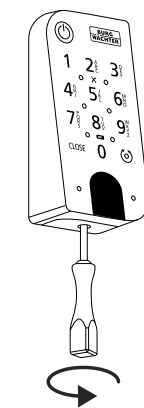
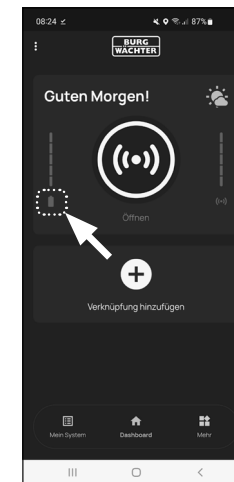
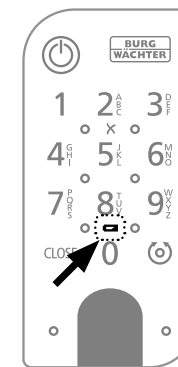



Kit secuENTRY
ENTRY home 2.0

BURG-WÄCHTER KG
Altenhofer Weg 15
58300 Wetter
Germany
www.burg.biz

BD Première configuration du kit secuENTRY ENTRY 2.0 FR HBG/SWI 180923

www.burg.biz