



**BURG
WÄCHTER**

secu **ENTRY** home

Ersteinrichtung secuENTRY Set ENTRY home 2.0

de



Einrichtung mit App
BURGsmart

BURG-WÄCHTER KG
Altenhofer Weg 15
58300 Wetter
Germany



Videoanleitungen
Einrichtung und Bedienung
Ihrer secuENTRY Komponenten
einfach erklärt. Folgen Sie dem
QR-Code oder gehen Sie auf...
<https://t1p.de/burgsmart-app>

www.burg.biz

Inhaltsverzeichnis

de Deutsch 2

Weitere Sprachen auf:

www.burg.biz

Further languages at:

www.burg.biz

Vorwort

Sehr geehrte Kundin,
Sehr geehrter Kunde,

vielen Dank, dass Sie sich für das secuENTRY Set
ENTRY home 2.0, bestehend aus dem Zylinder *ENTRY home
5000 CYL* und der Tastatur *ENTRY 7711 Keypad PIN*,
entschieden haben.

Das System wurde nach den neusten technischen Möglich-
keiten in Deutschland entwickelt und erfüllt die aktuellen
hohen Sicherheitsanforderungen.

Der elektronische Zylinder *ENTRY home 5000 CYL* lässt sich
problemlos ohne jegliches Bohren und Verlegen von Kabeln
in jede Tür mit Einsteckschloss bis zu einer Türstärke von
118 mm (59/59 mm, gemessen Mitte Stulpschraube)
einsetzen und ist hervorragend für die Neuinstallation, wie
auch die Nachrüstung, geeignet. Der *ENTRY home 5000 CYL*
kann an Haus- und Innentüren angebracht werden.

Mithilfe der Tastatur *ENTRY 7711 Keypad PIN* ist es Ihnen
möglich, mit dem 6-stelligen Administratorcode die Tür auf-
und abzuschließen. Das *ENTRY 7711 Keypad PIN* kann je nach
Belieben und Gegebenheiten bis zu ca. vier Meter um die
Schließeinheit herum installiert werden.

Die Einrichtung und Bedienung des *ENTRY home 2.0* erfolgt
über die kostenfreie Smartphone App *BURGsmart*^{*}. Die Über-
tragung erfolgt kabellos, Zylinder und Tastatur nutzen den
modernen Bluetooth 5.2 Standard.

^{*} Alternativ kann der Zylinder auch über den Funkschlüssel *ENTRY sE-Key 7713*
bedient werden (separat erhältlich). Für die Einrichtung hingegen wird immer
die App *BURGsmart* benötigt.

! Wichtig:

- Bitte lesen Sie die gesamte Bedienungsanleitung,
bevor Sie mit der Installation beginnen.

Wir wünschen Ihnen viel Freude mit Ihrem neuen
Schließsystem!

Setinhalt



Abb. 1

| |
|--|
| ① Zylinder ENTRY home 5000 CYL |
| ② Tastatur ENTRY 7711 Keypad PIN |
| ③ Stulpschraube |
| ④ Klebepads (4x) |
| ⑤ Dübel (3x) |
| ⑥ Schrauben (3x) |
| ⑦ Schraubendreher Tx8 |
| ⑧ Sechskantschlüssel SW2 |
| ⑨ Quick-Start-Anleitung sowie Gewährleistungs- und Entsorgungshinweise |
| ⑩ QR-Code-Sticker |

QR-Code/Administratorcode

Die QR-Codes (I) werden später bei der Einrichtung des Sets über die BURG-WÄCHTER BURGsmart App benötigt (Abb. 1).

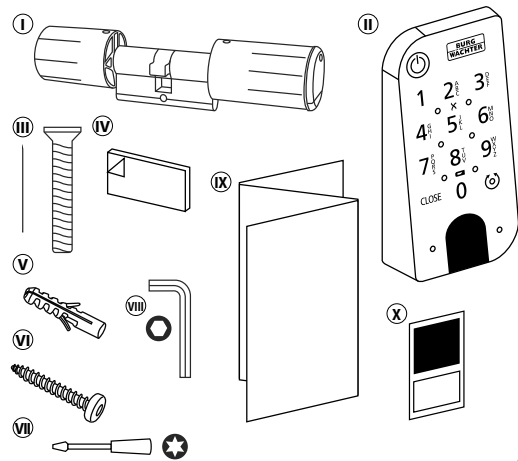
Werksseitig werden die Sets mit einem zufälligen Administratorcode ausgeliefert (Abb. 1), daher ist eine Codeänderung nicht zwingend erforderlich.

! Achtung:

Weder die QR-Codes noch der werksseitig generierte Administratorcode werden seitens BURG-WÄCHTER gespeichert. Bei Verlust kann keine Wiederherstellung erfolgen. Bitte bewahren Sie die dem Set beiliegenden QR-Code Aufkleber gut auf. Wir empfehlen Ihnen zudem, die Aufkleber abzufotografieren und zusätzlich digital zu archivieren.

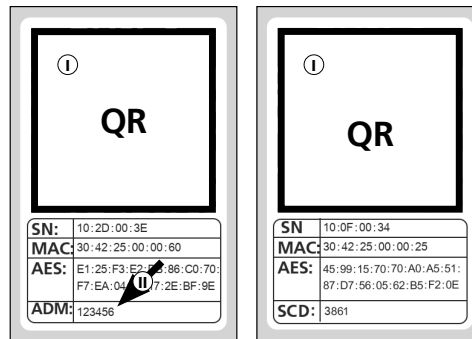

QR-Code Aufkleber Zylinder

QR-Code Aufkleber Tastatur

Abb. 1

Technische Daten - Zylinder ENTRY home 5000 CYL

| | |
|---------------------------------|---|
| Stromversorgung Zylindereinheit | 2x Mignon LR6 AA Alkaline |
| Zulässige Umgebungsbedingungen | -15 °C / +50 °C / bis zu 95 % relative Luftfeuchtigkeit (nicht kondensierend) |
| Funk Standard | Bluetooth 5.2 LE |
| Sendeleistung | ≤ 10 dBm |
| Frequenzbereich | 2,4 - 2,483 GHz |
| Reichweite | Ca. 4 m |
| Anzahl Zutrittsmedien | 1 Code (Administrator) + 5 sE-Keys* oder 5 BURGsmart-Verbindungen |

! Hinweis:

- Dank des integrierten Manipulationsschutzes im Zylinder, wird dieser nach drei fehlerhaften Eingabeversuchen eines Öffnungsmediums für eine Minute gesperrt. Ab der vierten Fehleingabe wird der Zylinder für je drei Minuten gesperrt.

Technische Daten - Tastatur ENTRY 7711 Keypad PIN

| | |
|---------------------------------|---|
| Stromversorgung Tastatureinheit | 2x Mignon LR6 AA Alkaline |
| Zulässige Umgebungsbedingungen | -15 °C / +50 °C / bis zu 95 % relative Luftfeuchtigkeit (nicht kondensierend) |
| Funk Standard | Bluetooth 5.2 |
| Sendeleistung | ≤ 10 dBm |
| Frequenzbereich | 2,4 - 2,483 GHz |
| Reichweite | Ca. 4 m |
| Wetterschutzklasse (IP-Klasse) | IP53 |

* Funkschlüssel ENTRY sE-Key 7713 optional erhältlich.

ENTRY 7711 Keypad PIN

Mit dem *ENTRY 7711 Keypad PIN* können elektronische secuENTRY Zylinder von BURG-WÄCHTER bedient werden. Die Kommunikation zwischen Tastatur und Profilzylinder erfolgt 128-Bit-AES-verschlüsselt.

Mithilfe der Drucktasten erfolgt die Bedienung auf dem beleuchteten Tastaturfeld. Somit lässt sich selbst bei schlechten Lichtverhältnissen die Tastatur einfach bedienen.

Das *ENTRY 7711 Keypad PIN* bietet die Möglichkeit, mithilfe eines 6-stelligen Pincodes (Administratorcode), (= 1 Million Zahlenkombinationen) die Tür zu Öffnen und Schließen.

Die Tastatur ist gemäß IP53 Zertifizierung allseitig spritzwassergeschützt.



Abb. 1

| | | |
|--|----------------|---|
| | ON-Taste | Aktiviert die Tastatur. In der Historie des secuENTRY Zylinders wird ein Eintrag „Geöffnet“ (ON-Taste) oder „Geschlossen“ (CLOSE-Taste) generiert. Somit lassen sich die Vorgänge „Öffnen“ und „Schließen“ in der Historie unterscheiden. |
| | CLOSE-Taste | |
| | Fehlermeldung | Bei Eingabe einer ungültigen Zahlenkombination oder allgemeinen Fehlern leuchten die beiden LEDs neben dem X-Symbol. |
| | Batteriestatus | Das System überwacht die Batteriespannung von Tastatur und Zylinder. Sobald die Batteriespannung einen kritischen Bereich erreicht, wird der Benutzer aufmerksam gemacht. Wenn das Batteriestatus-Symbol leuchtet, müssen die Batterien schnellstmöglich gewechselt werden. |
| | Zylinderstatus | Wenn die eingegebene Zahlenkombination korrekt ist, leuchtet das Zylinderstatus-Symbol und die Tür kann auf- oder abgeschlossen werden. |
| | Status-LED | Wenn sich die Tastatur im Programmiermodus befindet (siehe Kapitel im Folgenden), leuchten die LEDs im Uhrzeigersinn nacheinander auf. |

Tastatur in den Programmiermodus setzen

Wenn im Laufe der Einrichtung die Tastatur in den Programmiermodus versetzt werden muss, wird auf dieses Kapitel verwiesen. Bringen Sie Smartphone und Tastatur in Bluetooth-Reichweite zueinander und führen Sie die folgenden Schritte aus.

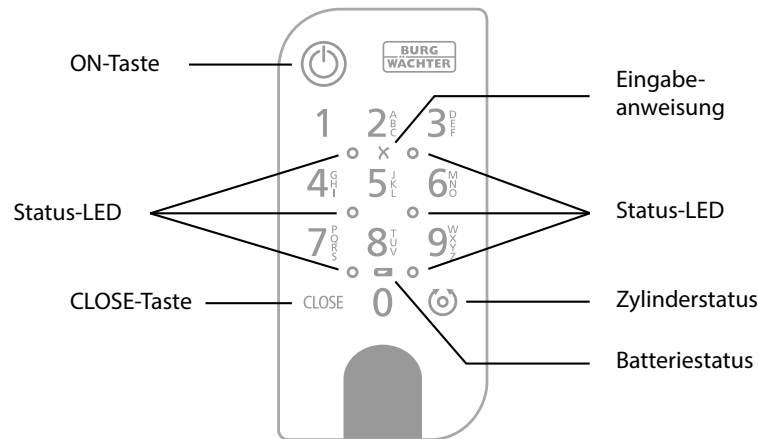
- 1 Wenn Sie zu der im Bild dargestellten Ansicht (Abb. 1) gelangen, legen Sie das Smartphone kurz zur Seite und setzen Sie die Tastatur mit den folgenden Schritten in den Programmiermodus.

Achtung: Damit die Datenübertragung zwischen Smartphone und Tastatur geschehen kann, muss sich bei dem folgenden Schritt das Smartphone in direkter Nähe zur Tastatur befinden (Bluetooth-Reichweite)

- 2 Aktivieren Sie die Tastatur mit der ON-Taste (Abb. 2).

- 3 Tippen Sie den mitgelieferten Sicherheitscode (SCD) auf der Tastatur ein.

Hinweis: Sie finden den Sicherheitscode auf dem beiliegenden QR-Code Aufkleber (Abb. 3).

Anmerkung: Der Sicherheitscode (SCD) dient als Manipulations- und Diebstahl-schutz

- 4 Drücken und halten Sie die CLOSE-Taste für fünf Sekunden (Abb. 4), bis die Signal-LEDs auf der Tastatur im Uhrzeigersinn nacheinander aufleuchten (Abb. 5).

- 5 Die Tastatur befindet sich nun im Programmiermodus. Die weiteren Schritte führen Sie bitte wieder am Smartphone aus (Abb. 6).



Abb. 1



Abb. 2

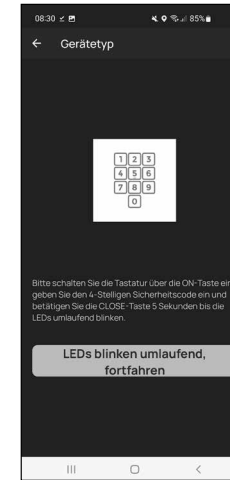

Abb. 3



Abb. 4

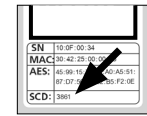

Abb. 5

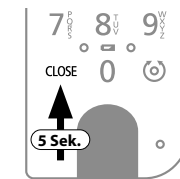

Abb. 6

ENTRY home 2.0 Inbetriebnahme

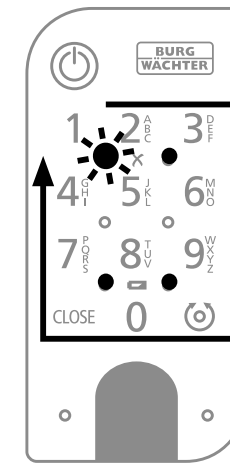
- Um Ihr neues Schließsystem einrichten zu können, müssen Sie sich zunächst die App *BURGSmart* herunterladen. Diese ist im iOS App Store und bei Google Play zu finden (Abb. 1).

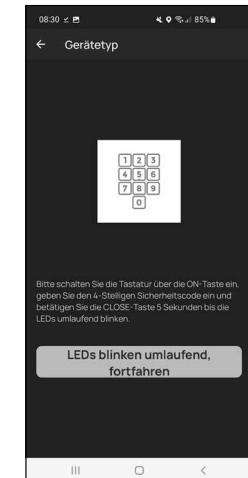

Abb. 1

- Hinweis:** Für diese Anleitung wurde die Android-Version der BURGSmart App verwendet. Die iOS-Version kann sich optisch geringfügig unterscheiden, die Arbeitsschritte sind jedoch identisch.

- Beim ersten Öffnen der App werden Ihnen Lizenzbestimmungen für die Nutzung der App angezeigt. Lesen Sie sich diese bitte durch und bestätigen Sie sie unten rechts mit „OK“ (Abb. 2).

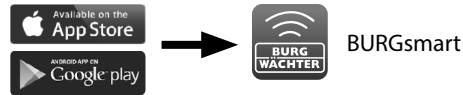

Abb. 2

- Geben Sie Ihren Namen und eine Mailadresse ein (Abb. 3).
- Wählen Sie den Punkt: „BURG-WÄCHTER Cloud“ ab, dieser ist für die Einrichtung nicht erforderlich und kann daher zunächst vernachlässigt werden (Abb. 3). Eine Erklärung zu diesem Thema erhalten Sie in der Hauptanleitung auf unserer Webseite (siehe Link auf der Titelseite).

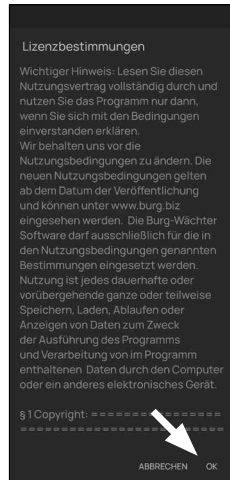

Abb. 3

- Lesen Sie sich die Nutzungsbedingungen und Datenschutzrichtlinien durch und stimmen Sie diesen zu (Abb. 3).
- Tippen Sie auf „Registrieren“ (Abb. 3).

- Hinweis:** Es öffnet sich ein E-Mail-Fenster mit einer Mailvorlage, über die Sie sich die Registrierungsdaten an die angegebene Mailadresse senden. Diese benötigen Sie z. B. wenn Sie die secuENTRY Windows-Software verwenden. Für die hier beschriebene Einrichtung benötigen Sie sie jedoch nicht. Bei Bedarf können Sie die Daten auch zu einem späteren Zeitpunkt erneut in der App abrufen.

- Es erscheint der Hauptschirm der BURGSmart App. Öffnen Sie das Menü „Mein System“ unten links (Abb. 4).

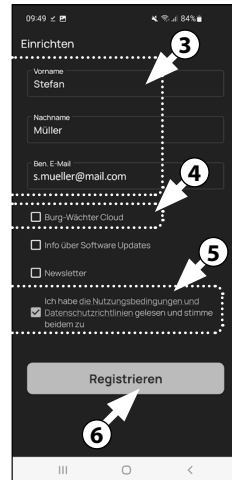

Abb. 4

I - Benutzer

- Tippen Sie auf den ersten Menüpunkt „I - Benutzer“ (Abb. 1).
- Sie sehen eine Auflistung der bereits angelegten Benutzer. Dem ersten Benutzer wurde bereits automatisch ein Benutzerprofil mit Schlossöffnung per Smartphone angelegt. Tippen Sie dieses an (I) (Abb. 2).

- Hinweis:** Alternativ können Sie an dieser Stelle auch ein neues, zusätzliches Benutzerprofil anlegen. Tippen Sie dafür auf das „+“ oben rechts (II) (Abb. 2).

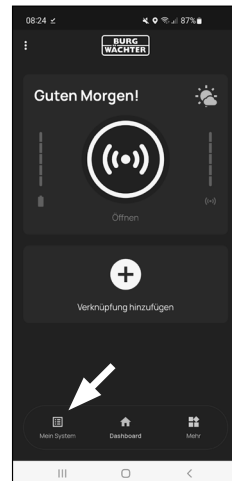
Benutzerdaten

- Sie gelangen in eine Übersicht mit den Benutzerdaten. Sofern Sie einen neuen Benutzer angelegt haben, geben Sie bitte zunächst den Vor- und Nachnamen des Benutzers ein (I) (Abb. 3).

Zugangsdaten

In diesem Absatz können Sie dem Benutzer gewünschte Öffnungsmedien hinterlegen (II) (Abb. 3). Dem Benutzerprofil des ersten Benutzers wurde automatisch die Schlossöffnung per Smartphone hinterlegt (III) (Abb. 3).

- Achtung:** Mit dem vorliegenden Set *ENTRY 2.0* kann, neben dem Administratorcode, kein weiterer Benutzercode gespeichert werden. Ebenfalls kann kein RFID-Tag oder Fingerprint gespeichert werden.

Sie haben die Möglichkeit bis zu 5 sE-Key Funkschlüssel (separat erhältlich) und weitere Smartphones als elektronische Schlüssel für weitere Benutzer einzurichten. Folgen Sie dazu den Anweisungen in den nächsten Schritten.



Abb. 1



Abb. 2

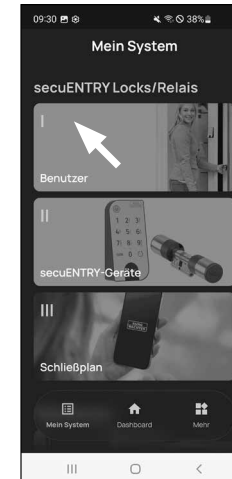

Abb. 3

Zugangsdaten | sE-Key eingeben

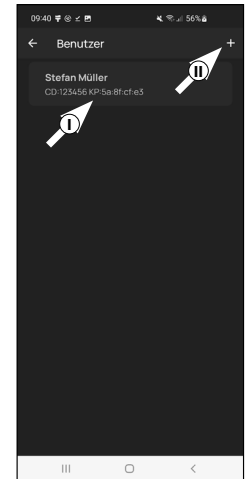
- ④ An dieser Stelle können Sie einen Funkchlüssel *ENTRY sE-Key 7713* (optional erhältlich) einspeichern (I) (Abb. 4). Hinweise zur Einrichtung finden Sie in der Anleitung des Funkchlüssels.

- ! **Hinweis:** Mit dem vorliegenden Set *ENTRY home 2.0* können Sie bis zu fünf sE-Keys einspeichern (In Summe ein Administratorcode + fünf weitere Öffnungsmedien).

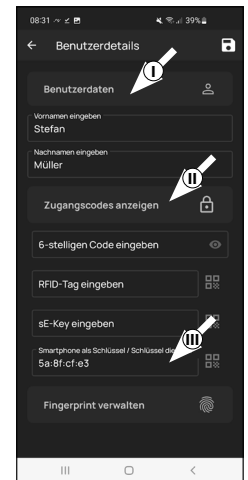
Zugangsdaten | Smartphone als Schlüssel

- ! **Hinweis:** Dem Benutzerprofil des Administrators wurde automatisch die Schlossöffnung per Smartphone hinterlegt (II) (Abb. 4). Bei weiteren Benutzern können Sie in diesem Feld ein anderes Smartphone als elektronischen Schlüssel hinterlegen. Eine Anleitung hierfür erhalten Sie in der Hauptanleitung auf unserer Webseite (siehe Link auf der Titelseite).

- ! **Hinweis:** Mit dem vorliegenden Set *ENTRY home 2.0* können Sie bis zu fünf Smartphones als elektronischen Schlüssel einspeichern (In Summe ein Administratorcode + fünf weitere Öffnungsmedien).

Fingerprint verwalten

- ! **Achtung:** Mit den in diesem Set vorliegenden Zylinder *5000 CYL* kann keine Fingerprint-Tastatur benutzt werden (IV) (Abb. 3).

Über die im Set enthaltene Pincode-Tastatur *ENTRY 7711 PIN* können Sie den Zylinder mit dem Administratorcode öffnen.

- ! **Hinweis:** Sofern Sie Öffnungsmedien für weitere Benutzer eingeben möchten, gehen Sie ein Menü zurück und wählen den gewünschten Benutzer aus (Abb. 7). Wiederholen Sie für diesen Benutzer die Schritte dieses Kapitels.

- ⑤ Sie können das Menü (*I - Benutzer*) nun verlassen. Kehren Sie in das Menü „*Mein System*“ zurück (Abb. 8).



Abb. 4



Abb. 5

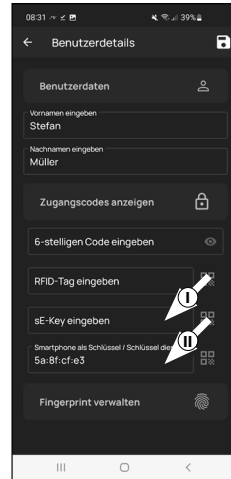

Abb. 7

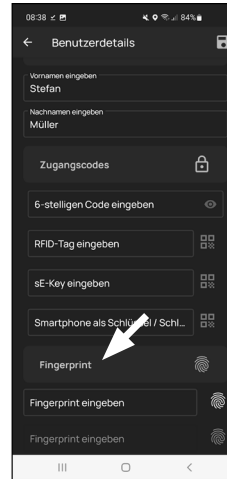

Abb. 8

II - secuENTRY-Geräte

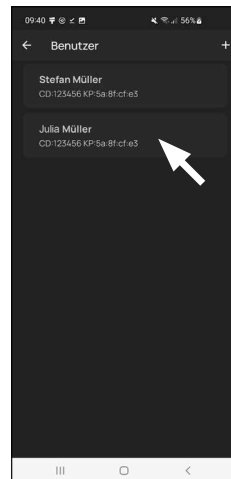
- ① Tippen Sie auf den zweiten Menüpunkt „*II - secuENTRY-Geräte*“ (Abb. 1).

- ② Die App zeigt eine Auflistung der bereits registrierten Zylinder. Bei der Ersteinrichtung ist diese leer. Um einen neuen Zylinder einzurichten, tippen Sie auf das „+“ oben rechts (Abb. 2).

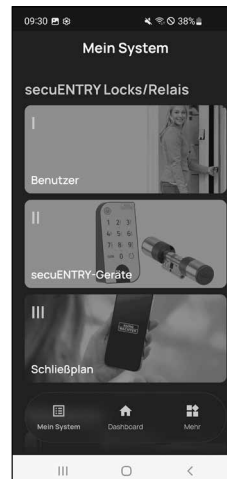

Abb. 1



Abb. 2

- ③ Sie erhalten eine Aufforderung, den mitgelieferten QR-Code des Zylinders mit der Kamera des Smartphones einzuscannen. Der QR-Code befindet sich auf dem Aufkleber, welcher der Verpackung beiliegt (Abb. 3).

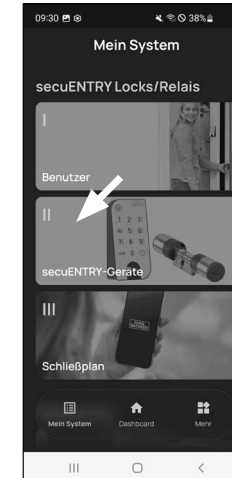
- ! **Achtung:** Dem Set liegen zwei Aufkleber mit QR-Codes bei, für Zylinder und Tastatur. Den hier benötigten QR-Code für den Zylinder erkennen Sie an dem Administratorcode unten auf dem Aufkleber, gekennzeichnet mit der Bezeichnung „ADM“ (Abb. 3).

- ④ Tippen Sie auf „*Weiter*“ (Abb. 4). Ggf. werden Sie aufgefordert, den Zugriff der App auf die Kamera zu bestätigen.

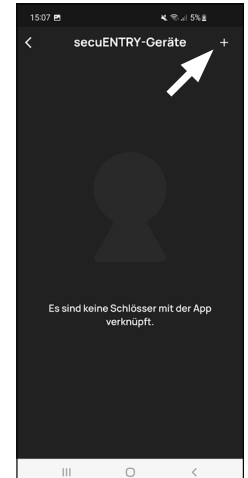

Abb. 3

QR-Code Aufkleber Zylinder

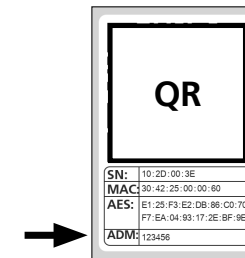

Abb. 4

- 5 Es öffnet sich das Aufnahme-Fenster der Kamera. Scannen Sie den QR-Code.
- 6 Daraufhin erscheint eine Meldung mit Daten zu Ihrem Zylinder, bestätigen Sie diese rechts unten mit „OK“ (Abb. 5).
- 7 In dem darauffolgenden Fenster werden Sie nach einem Namen für den Zylinder gefragt. Bei der Verwendung mehrerer Zylinder und secuENTRY-Komponenten ist es zu empfehlen, den Zylinder so zu benennen, dass Sie direkt erkennen können, worum es sich handelt und wo sich der Zylinder befindet bzw. angebracht ist. Im Beispiel dieser Anleitung wird der Zylinder mit „Haustür Zylinder“ betitelt. Bestätigen Sie den Namen mit „OK“ (Abb. 6).



Abb. 5

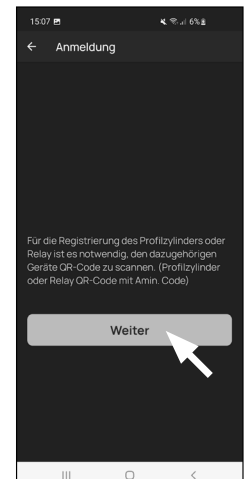

Abb. 6

- 8 Sie erhalten einen Hinweis, dass Sie Ihren Administratorcode ändern können. Da Sie bei Auslieferung bereits einen zufallsgenerierten Administratorcode erhalten haben, ist dieser Schritt nur optional. Sie können ihn mit „Überspringen“ auslassen (Abb. 7).

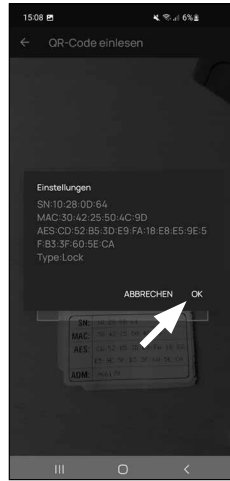
! Hinweis: Den zufallsgenerierten Administratorcode finden Sie auf dem beiliegenden QR-Code Aufkleber unter „ADM“ (Abb. 9). Sie können den Administratorcode zu einem späteren Zeitpunkt jederzeit ändern. Eine Erklärung dazu finden Sie in der Hauptanleitung auf unserer Webseite (siehe Link auf der Titelseite).

- 9 Im Folgemenü (Abb. 8) werden Ihnen folgende zwei Auswahlmöglichkeiten gegeben:
 - „Verknüpfen mit einer Tastatur“: Sie haben bereits eine Tastatur in der App eingerichtet und wollen diese neu verknüpfen.
 - „Überspringen“: Lassen Sie diesen Schritt aus.

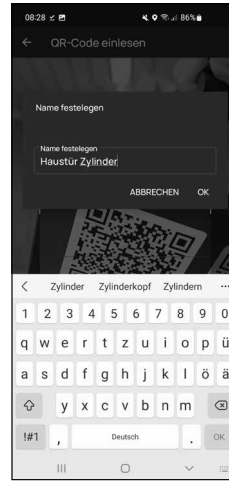

Abb. 7



Abb. 8

! Hinweis: Bei dem vorliegenden Set ENTRY 2.0 ist die Tastatur bereits ab Werk eingerichtet und mit dem Schließzylinder verbunden. Sie können diesen Menüpunkt daher überspringen und direkt mit dem nächsten Kapitel fortfahren.

- 10 Tippen Sie auf „Überspringen“ (Abb. 8).

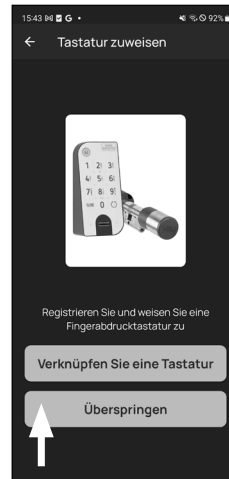

Abb. 9
QR-Code Aufkleber Zylinder

III - Schließplan

- 1 In diesem Menü legen Sie als Schließplan fest, welcher Benutzer, welches Schloss öffnen darf. Danach werden die Daten an den Zylinder übertragen.
- 2 Öffnen Sie das Menü „Mein System“ (I) (Abb. 1)
- 3 Tippen Sie auf den dritten Menüpunkt III - Schließplan“ (II) (Abb. 1).
- 4 Sie sehen eine Tabelle, bestehend aus angelegten Zylindern (horizontal) und eingerichteten Benutzern (vertikal) (Abb. 2). Setzen Sie jeweils dort einen Haken, wo Sie den jeweiligen Benutzer für das entsprechende Schloss zur Nutzung berechtigen möchten (I) (Abb. 2) und dann auf den Button „Änderungen speichern“ (II) (Abb. 2).

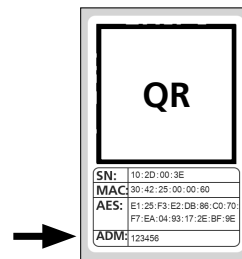

Abb. 1



Abb. 2

! Zur Info: Diese Tabelle wird als solche interessant, wenn Sie mehrere Zylinder und Benutzer haben. Dann können Sie in einem Schritt und übersichtlich festlegen, wer auf welchen Zylinder zugreifen darf. In Abb. 3 sehen Sie ein Beispiel, wie eine ausgefüllte Tabelle mit entsprechend Zylindern und Benutzern aussehen kann.

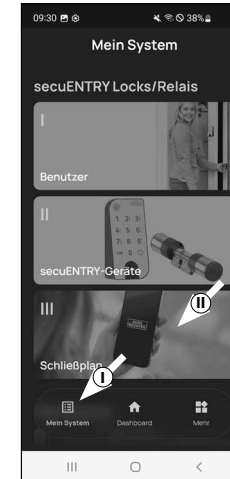
! Achtung: Für den folgenden Schritt müssen sich Smartphone, Tastatur und Zylinder in direkter Nähe zueinander befinden (Bluetooth-Reichweite).

- 5 Wenn Änderungen im Schließplan gemacht wurden, erscheint die Anzeige des jeweiligen Zylinders rot und wird durch den Button „Programmieren“ ergänzt. Die App teilt Ihnen damit mit, dass die Einstellungen noch nicht auf den Zylinder übertragen wurden. Um dies zu machen, tippen Sie beim jeweiligen Zylinder auf den roten Button „Programmieren“ (Abb. 4).

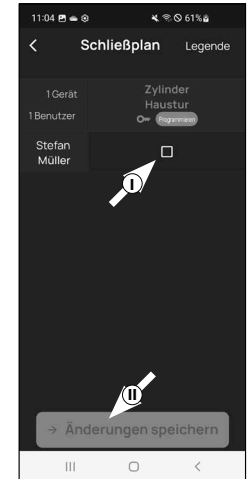

Abb. 3



Abb. 4

- ⑥ Sie werden gebeten, sich mit Ihrem Administratorcode zu verifizieren. Geben Sie ihn ein und bestätigen Sie mit „OK“ (Abb. 5).

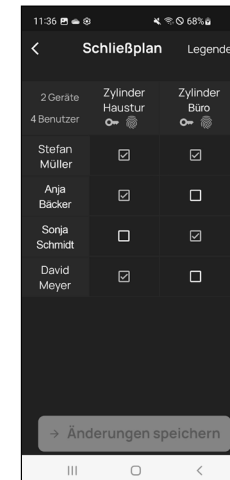
! **Hinweis:** Den werksseitigen Administratorcode finden Sie auf dem QR-Code Aufkleber des Zylinders unter der Angabe „ADM“ (Abb. 7).

- ⑦ Nach einem kurzen Moment erhalten Sie eine Rückmeldung, dass die Daten übertragen wurden. Bestätigen Sie mit „OK“ (Abb. 6).

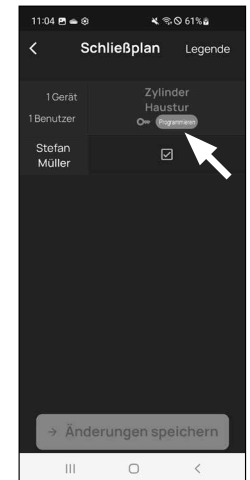
Die Einrichtung ist nun abgeschlossen.

Wenn Sie zu einem späteren Zeitpunkt weitere Komponenten in Ihr System einbinden möchten, Zugangsdaten ändern oder weitere Benutzer anlegen wollen, wiederholen Sie die Schritte in den jeweiligen Kapiteln.

Bitte beachten Sie: Alle Änderungen und Ergänzungen geschehen innerhalb der App und müssen danach auf die jeweilige secuENTRY-Komponente übertragen werden. Dieses letzte Kapitel „Schließplan“ (Seite 6) muss in jedem Fall durchlaufen werden, damit Änderungen in Ihren Komponenten nutzbar sind.



Abb. 5



Abb. 6

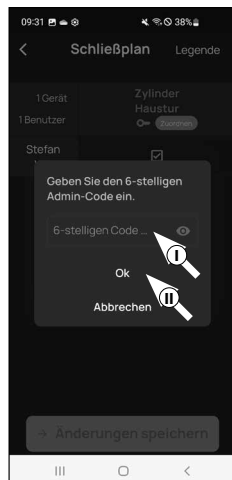

Abb. 7
QR-Code
Aufkleber Zylinder

Gebrauch von Zylinder und Tastatur

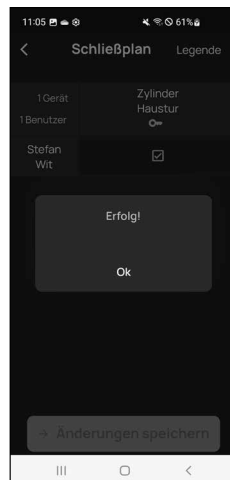
Entfernen Sie die Batterieschutzstreifen aus Zylinder (Abb. 1) und Tastatur (Abb. 2) um sie benutzen zu können.

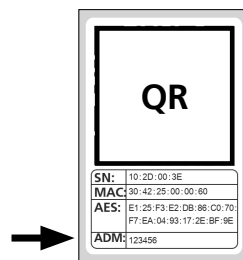

Abb. 1



Abb. 2

Öffnung des secuENTRY Schlosses

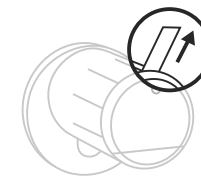
Sofern Sie entsprechende Öffnungsmedien gemäß dieser Anleitung eingerichtet haben, haben Sie mit dem Set *ENTRY home 2.0* die Möglichkeit das Schloss per BURGsmart App oder per Tastatur mittels Administratorcode zu öffnen.

Öffnung des secuENTRY Schlosses mit der BURGsmart App

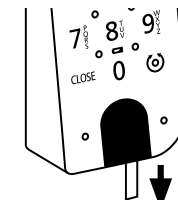
Um den *ENTRY home 5000 CYL* Zylinder und damit auch die Tür zu öffnen, gehen Sie wie folgt vor:

- ① Öffnen Sie die BURGsmart App und drücken Sie den „ACCESS“ Button in der Mitte (Abb. 1).

! **Hinweis:** Die BURGsmart App ist so programmiert, dass sie sich bei der Nutzung von mehr als einem Zylinder automatisch auf den Zylinder einstellt, welcher sich in kürzester Distanz zu dem Smartphone befindet. Das bedeutet, jeder Ihrer Zylinder ist mit dem „ACCESS“ Button zu öffnen.

- ② Der Zylinder ist nun freigegeben und das Schloss kann geöffnet (Abb. 2) bzw. abgeschlossen werden (Abb. 3).

! **Hinweis:** Je nach Anschlag der Tür ist die Drehrichtung ggf. umgekehrt.



Abb. 1



Abb. 2

Abb. 3

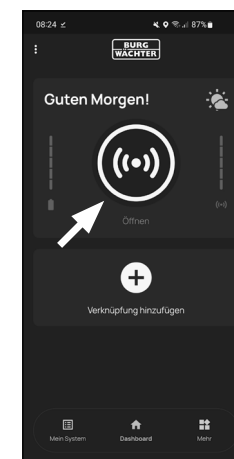
- ④ Schieben Sie den Zylinder von der Innenseite der Tür aus in das Einsteckschloss der Tür (Abb. 4).

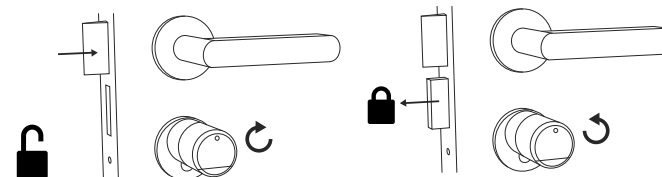

Abb. 4

- ⑤ Schrauben Sie den Zylinder in der Tür fest und schieben Sie Innen- und Außenknäuf bis an die Tür heran (Abb. 5).

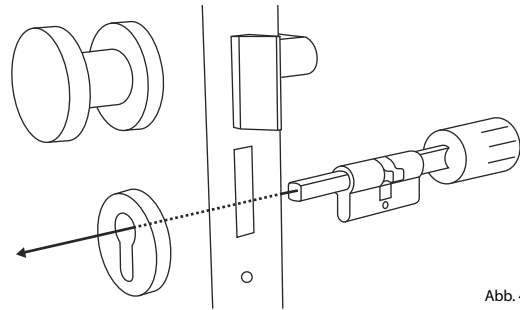

Abb. 5

- ⑥ Schrauben Sie die Madenschrauben wieder in die beiden Knäufe (Abb. 6).

- ! **ACHTUNG:** Achten Sie dabei darauf, dass der Knopf mindestens einen Millimeter Abstand zur Tür hat.

- ! **Achtung:** Benutzen Sie hierzu die lange Seite des Sechskantschlüssels. Drehen Sie die Schraube mit wenig Kraftaufwand (max. Drehmoment ca. 0,4 Nm) im Uhrzeigersinn.

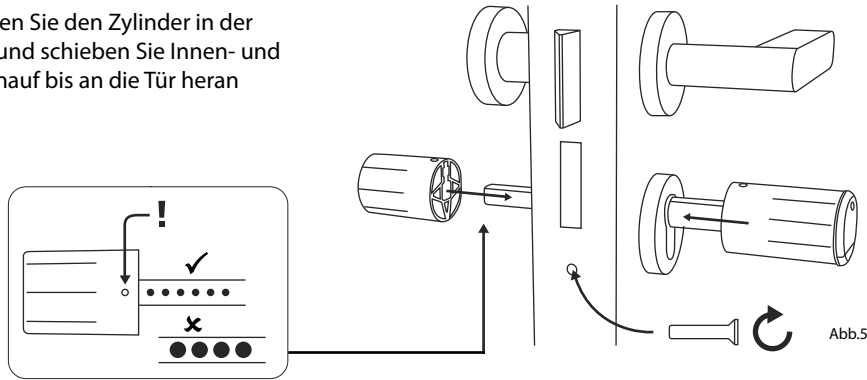
- ⑦ Sofern noch nicht geschehen, entfernen Sie den Batterie-schutzstreifen aus dem Batterie-fach am Innenknäuf (Abb. 7).



Abb. 6



Abb. 7

Montage des ENTRY 7711 Keypad PIN

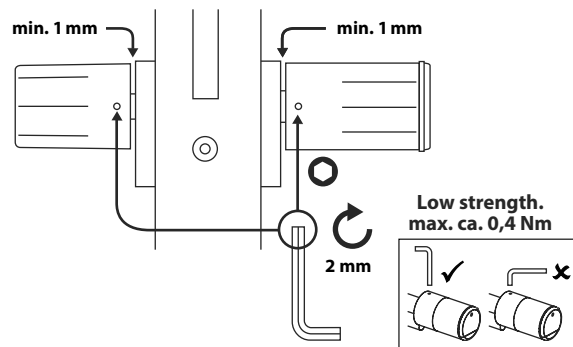
Im Folgendem wird Ihnen die Montage des *ENTRY 7711 Keypad PIN* erklärt.

Für die Montage haben Sie zwei Möglichkeiten zur Auswahl. Sie können die Wandhalterung des *ENTRY 7711 Keypad PIN* **verschrauben** oder direkt auf die Wand **kleben**.

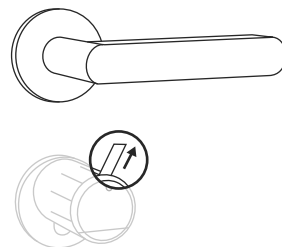
Bitte lesen Sie vor der Montage die Montageanleitung sorgfältig durch.

Montage des ENTRY 7711 Keypad PIN – Funktionstest vor der Montage

! ACHTUNG:

Der Abstand zwischen Zylinder und Tastatur kann technisch max. vier Meter betragen. Je nach äußeren Umständen kann der maximale Abstand allerdings differieren. Um sicherzustellen, dass die Tastatur an der gewünschten Position gut funktioniert, sollten Sie sie **vor der Montage** zunächst testen.

- ① Halten Sie die Tastatur an den gewünschten Montageort (Abb. 1).
- ② Geben Sie Ihren Administrator- oder Benutzercode ein und prüfen Sie, ob der Zylinder aktiviert wird (Abb. 2).

- ! **Hinweis:** Den Administratorcode, sofern noch nicht von Ihnen geändert, finden Sie auf dem QR-Code Aufkleber, welcher dem secuENTRY Zylinder beiliegt (Abb. 3). Wie Sie einen Benutzercode anlegen, erfahren Sie im Kapitel „I - Benutzer“ auf Seite 4.

- ③ Wenn der Zylinder sich aktivieren lässt, ist die Signalstärke ausreichend und Sie können die Tastatur an der gewünschten Stelle montieren. Falls nicht, probieren Sie es noch einmal mit einer kürzeren Distanz zwischen Zylinder und Tastatur.



Abb. 1



Abb. 2

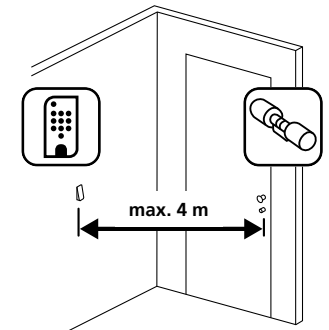

Abb 3:
QR-Code Aufkleber für secuENTRY Zylinder. Werksseitig verbgebener Administratorcode

Montage des ENTRY 7711 Keypad PIN – Verschrauben

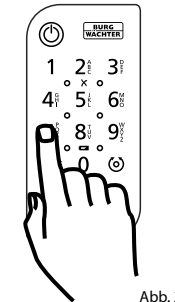
① Bohren Sie drei Löcher gemäß den in der Abbildung aufgezeigten Abmessungen. Nutzen Sie einen Bohrer mit 6 mm Durchmesser (Abb. 1).

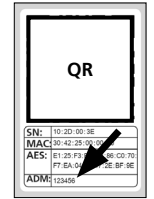
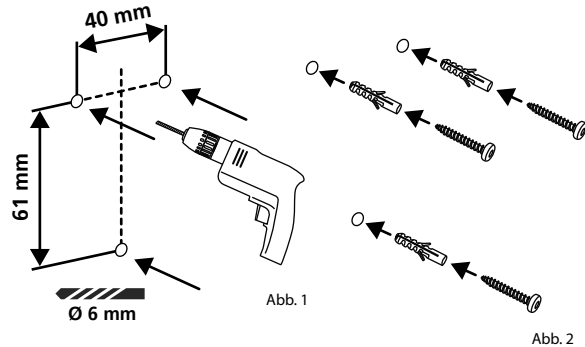

② Fügen Sie die im Lieferumfang enthaltenen Dübel in die Löcher und schrauben Sie die beiliegenden Schrauben ein (Abb. 2).

③ Entfernen Sie die Schraube aus der Unterseite der Tastatur mit dem im Lieferumfang beiliegenden Tx8-Schraubendreher und ziehen Sie das Batteriefach nach unten heraus (Abb. 3).

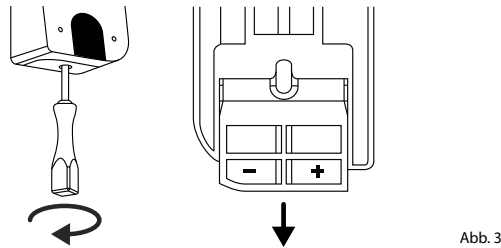

④ Setzen Sie die Tastatur auf die Schraubenköpfe wie in der Abbildung dargestellt (Abb. 4).

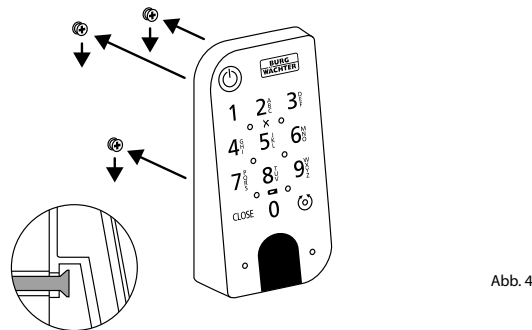

⑤ Setzen Sie das Batteriefach wieder in das Gehäuse ein und schrauben Sie es fest (Abb. 5).

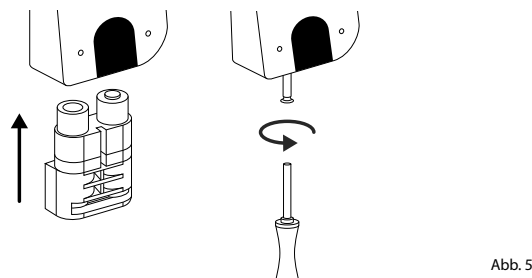

Montage des ENTRY 7711 Keypad PIN – Kleben

① Reinigen Sie die Oberfläche, an der Sie die Tastatur anbringen wollen (Abb. 6).

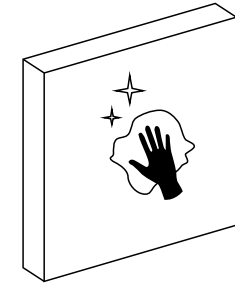

② Kleben Sie die beiliegenden Klebepads an die in der Zeichnung dargestellten Positionen und ziehen Sie die Trägerfolien ab (Abb. 7).

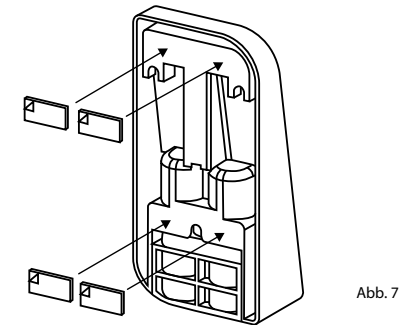

③ Kleben Sie die Tastatur an die gewünschte Position an die Wand (Abb. 8).

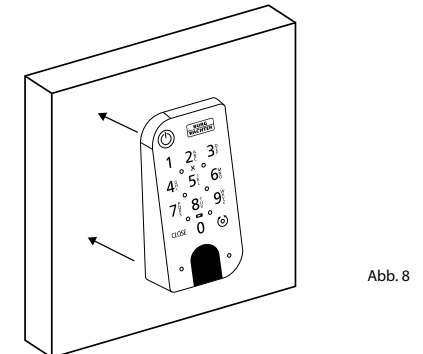

④ Drücken Sie die Tastatur etwa eine Minute gegen die Wand (Abb. 9).

! Achtung:
Drücken Sie das Gehäuse nur an den Außenkanten. Um Schäden an der Elektronik zu vermeiden drücken Sie nicht im Bereich der Tastatur.

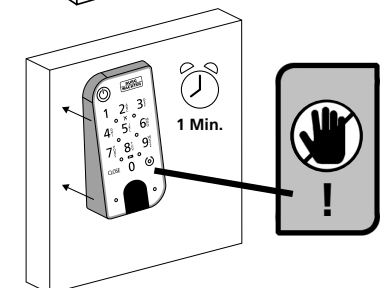

Batteriestandsanzeige und Austausch der Batterien

Zylinder ENTRY home 5000 CYL

Bei jeder Aktivierung eines secuENTRY Zylinders über die BURGSmart App wird Ihnen der jeweilige Batteriestatus im Display angezeigt (Abb. 1). Wenn die Kapazität der Batterien im Zylinder zur Neige geht, wechseln Sie sie schnellstmöglich.

- ! **Achtung:** Die Batterien befinden sich in dem Zylinderknopf auf der **Innenseite** der Tür. Sollten Sie den Batteriestatus ignorieren und die Batterie vollständig entleert werden, **haben Sie keine Möglichkeit mehr, das Schloss von außen zu öffnen.**

Eine Anleitung zum Wechseln der Batterien erhalten Sie im Folgenden:

- ① Lösen Sie mit dem beigefügten Schraubendreher TX8 auf der Innenseite der Tür am vorderen Ende des Knaufs die Schraube und klappen Sie den Deckel auf. Die Schraube kann nur bis zum Öffnen des Deckels ausgedreht werden und fällt nicht heraus. (Abb. 2).

- ② Entnehmen Sie die alten Batterien und entsorgen Sie sie fachgerecht.

- ! **Tipp:** Hinweise zur fachgerechten Entsorgung finden Sie auf Seite 12 dieser Anleitung.

- ③ Legen Sie zwei neue Batterien ein. Achten Sie dabei auf die korrekte Polung gemäß der Zeichnung (Abb. 3).

- ④ Setzen Sie die vordere Abdeckung wieder auf und schrauben Sie sie fest (Abb. 4).



Abb. 1



Abb. 2

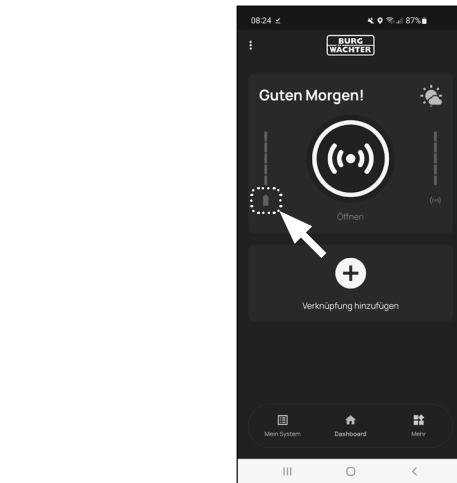

Abb. 3

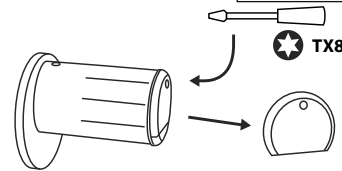

Abb. 4

Tastatur ENTRY 7711 Keypad PIN

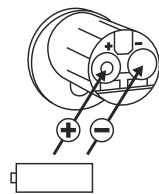
Das System überwacht die Batteriespannung von Tastatur und Zylinder. Sobald die Batteriespannung einen kritischen Bereich erreicht, wird der Benutzer aufmerksam gemacht. Wenn das Batteriestatus-Symbol auf der Tastatur leuchtet (Abb. 1), müssen die Batterien schnellstmöglich gewechselt werden.

- ! **Tipp:** Wir empfehlen Ihnen, immer gleichzeitig die Batterien in Zylinder und Tastatur zu tauschen. Sie haben allerdings jederzeit auch die Möglichkeit, den Batteriestatus des Zylinders gesondert zu prüfen. Der aktuelle Batteriestatus wird Ihnen im Hauptschirm der BURGSmart App angezeigt (Abb. 2).

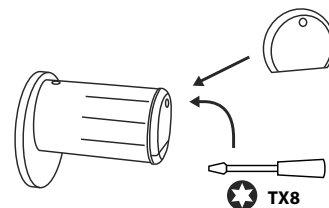
Eine Anleitung zum Wechseln der Batterien erhalten Sie im Folgenden:

- ① Entfernen Sie die Schraube aus der Unterseite der Tastatur mit dem im Lieferumfang enthaltenen Tx8-Schraubendreher (Abb. 3) und ziehen Sie das Batteriefach nach unten heraus (Abb. 4).

- ② Entnehmen Sie die alten Batterien und entsorgen Sie sie fachgerecht.

- ! **Tipp:** Hinweise zur fachgerechten Entsorgung finden Sie auf Seite 12 dieser Anleitung.

- ③ Legen Sie zwei neue Batterien ein. Achten Sie dabei auf die korrekte Polung gemäß der Zeichnung auf der rechten Seite (Abb. 5).

Setzen Sie das Batteriefach wieder in das Gehäuse ein und schrauben Sie es fest (Abb. 6).



Abb. 1



Abb. 2

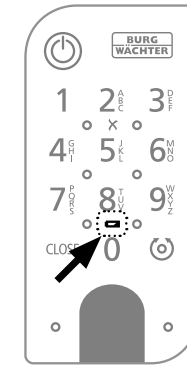

Abb. 3



Abb. 4

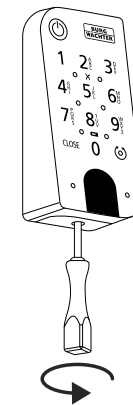

Abb. 5

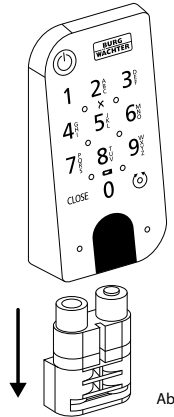

Abb. 6

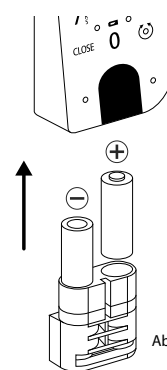

secuENTRY Set
ENTRY home 2.0

BURG-WÄCHTER KG
Altenhofer Weg 15
58300 Wetter
Germany
www.burg.biz

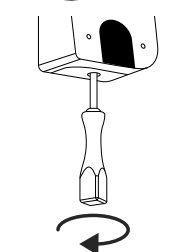
BD Ersteinrichtung secuENTRY Set ENTRY 2.0 DE HBG/SWI 180923

www.burg.biz