



secu **ENTRY** easy

Začetna nastavitvev secuENTRY easy ENTRY 7602 FP

sl



Nastavitvev z aplikacijo
BURGsmart



Video navodila

Nastavitvev in upravljanje vaših komponent secuENTRY je enostavno razloženo. Sledite kodi QR ali pojdite na ...

<https://t1p.de/burgsmart-app>

BURG-WÄCHTER KG
Altenhofer Weg 15
58300 Wetter
Germany

www.burg.biz

Kazalo vsebine

sl Slovenščina 2

Dodatni jeziki so na voljo na:

www.burg.biz

Further languages at:

www.burg.biz

Predgovor

Spoštovana stranka,

zahvaljujemo se, da ste se odločili za komplet secuENTRY Set ENTRY 7602 FP, ki ga sestavljata cilinder *ENTRY 7600 CYL* in tipkovnica *ENTRY 7712 Keypad FP*.

Sistem je bil razvit v Nemčiji v skladu z najnovejšimi tehnološkimi možnostmi in izpolnjuje trenutne visoke varnostne zahteve.

Elektronski cilinder *ENTRY 7600 CYL* je mogoče povsem preprosto brez vrtanja ali polaganja kablov vgraditi v vsa vrata z vdolbino ključavnice vse do debeline vrat 118 mm (59/59 mm, merjeno od sredine navojnega vijaka z ugrezno glavo) in je zelo primeren tako za nove vgradnje kot tudi za naknadno opremljanje. *ENTRY 7600 CYL* je mogoče namestiti na vhodna in notranja vrata.

S tipkovnico *ENTRY 7712 Keypad FP* lahko vrata odklepate in zaklepate s 6-mestno uporabniško kodo ali prstnim odtisom. Tipkovnico *ENTRY 7712 Keypad FP* lahko namestite na razdalji do približno štiri metre od zaklepne enote, odvisno od vaših želja in okoliščin.

Nastavitvev in upravljanje sistema *ENTRY 7600 CYL* poteka z brezplačno aplikacijo za pametne telefone *BURGsmart**. Prenos podatkov poteka brezžično, saj cilinder uporablja sodobni standard Bluetooth 5.2.

* Alternativno je mogoče cilinder upravljati tudi prek tipkovnice (npr. *ENTRY 7711 Keypad PIN*), radijskega ključa *ENTRY sE-Key 7713* in drugih dodatnih izdelkov (vsi izdelki so na voljo ločeno. Celoten seznam vseh združljivih izdelkov najdete na strani 15 teh navodil). Vendar pa je za nastavitvev vedno potrebna aplikacija *BURGsmart*.

! Pomembno:

- Preberite celotna navodila za uporabo, preden začnete z vgradnjo.

Želimo vam veliko veselja z novim sistemom za zaklepanje!

Vsebina kompleta

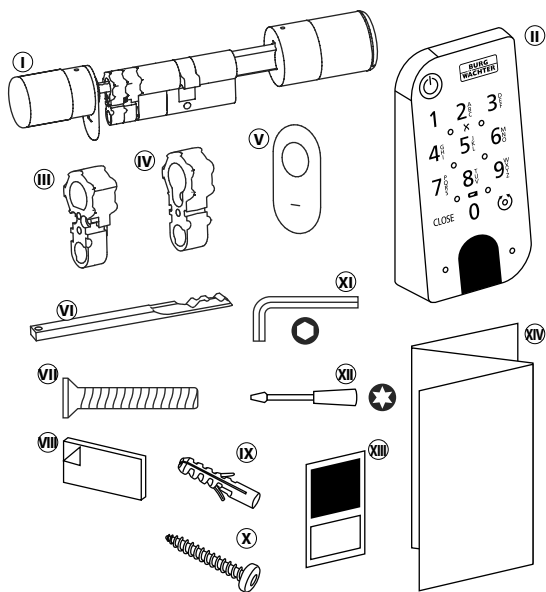

Slika 1

① Cilinder ENTRY easy 7600 CYL
② Tipkovnica ENTRY 7712 Keypad FP
③ Adapter 1 vklj. 2x vijak M2x10
④ Adapter 2 vklj. 1x vijak 2,9x13
⑤ Pokrov zasilne ključavnice (2x)
⑥ Zasilni ključ
⑦ Navojni vijak z ugrezno glavo
⑧ Lepilne blazinice (4x)
⑨ Zidni vložki (3x)
⑩ Vijaki (3x)
⑪ Ključ inbus SW2
⑫ Izvijač TX8
⑬ Nalepka s kodo QR
⑭ Navodila za hiter začetek in napotki glede garancije in odstranjevanja

Koda QR/administratorska koda

Kodo QR (I) potrebujete pozneje pri nastavljanju kompleta prek aplikacije BURG-WÄCHTER BURGsmart (slika 1).

Kompleti so tovarniško dobavljeni z naključno administratorsko kodo (II) (slika 1), zato sprememba kode ni nujno obvezna.

! Pozor:
Družba BURG-WÄCHTER ne shranjuje niti kod QR niti tovarniško ustvarjene administratorske kode. Če se koda izgubi, je ni mogoče obnoviti. Dobro shranite nalepko s kodo QR, ki je priložena kompletu. Priporočamo tudi, da nalepko fotografirate in jo digitalno arhivirate.

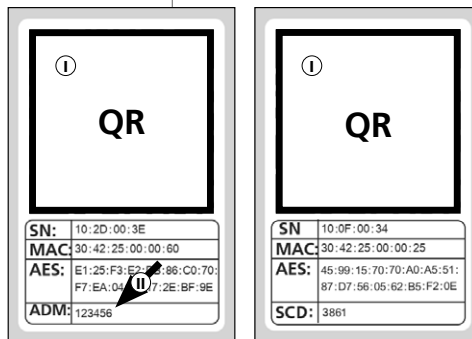

Nalepka s kodo QR cilindra

Nalepka s kodo QR tipkovnice

Slika 2

Tehnični podatki - Cilinder ENTRY 7600 CYL

Električno napajanje enote cilindra	2x alkalna baterija Mignon LR6 AA
Dovoljeni pogoji v okolici	-15 °C do +50 °C / do 95 % rel. zračne vlažnosti (brez kondenzacije)
Brezžični standard	Bluetooth 5.2 LE
Oddajna moč	≤ 10 dBm
Frekvenčni razpon	2,4 - 2,483 GHz
Doseg	Pribl. 4 m
Število dostopnih medijev	Do 2000 uporabniških kod (vklj. s skrbniško kodo)*, sE-Keys** ali povezav BURGsmart. Od tega najv. 45 prstnih odtisov*** ob uporabi tipkovnice za prstne odtise oz. 300 ob uporabi računalniške programske opreme****
Začasna blokada	Po 3x napačno vnesenem odpiralnem mediju 1 minuta, nato vsakokrat po 3 minute

! Opomba:
Zaradi vgrajene zaščite pred manipulacijo v cilindri se ta po treh napačnih poskusih sredstva za odpiranje za eno minuto zaklene. Po četrtem nepravilnem vnosu se cilindri zaklene za po tri minute.

Tehnični podatki – tipkovnica ENTRY 7712 Keypad FP

Električno napajanje enote tipkovnice	2x alkalna baterija Mignon LR6 AA
Dovoljeni pogoji v okolici	-15 °C do +50 °C / do 95 % rel. zračne vlažnosti (brez kondenzacije)
Brezžični standard	Bluetooth 5.2
Oddajna moč	≤ 10 dBm
Frekvenčni razpon	2,4 - 2,483 GHz
Doseg	Pribl. 4 m
Razred zaščite pred vremenskimi vplivi (razred IP)	IP43

* Uporabniška koda kot odpiralni medij je uporabna samo v povezavi s tipkovnicami ENTRY 7711 Keypad PIN, ENTRY 7712 Keypad FP ali ENTRY 7722 Keypad FP (izbirno na voljo, ENTRY 7711 PIN se nahaja v kompletu).

** Daljinski ključ ENTRY sE-Key 7713 na voljo kot izbirna oprema.

*** Prstni odtis kot odpiralni medij je uporaben samo v povezavi s tipkovnicami za prstne odtise ENTRY 7712 Keypad FP ali ENTRY 7722 Keypad FP (izbirno na voljo).

**** Možno je dodatno shranjevanje prstnih odtisov s programsko opremo Windows ENTRY 7783 Pro in programirno napravo ENTRY 7073 Enrolment (oboje izbirno na voljo).

ENTRY 7712 Keypad FP

S tipkovnico *ENTRY 7712 Keypad FP* lahko upravljate elektronske cilindre secuENTRY znamke BURG-WÄCHTER. Komunikacija med tipkovnico in profilnim cilindrom je šifrirana s 128-bitnim standardom AES.

Za upravljanje se uporabljajo tipke na osvetljeni tipkovnici. Tako je mogoče tipkovnico brez težav uporabljati tudi v slabših svetlobnih pogojih.

Tipkovnica *ENTRY 7712 Keypad FP* omogoča odpiranje in zapiranje vrat s pomočjo 6-mestne kode PIN (= 1 milijon kombinacij števil) ali prstnega odtisa.

Tipkovnica je z vseh strani zaščiten pred brizganjem vode v skladu s certifikatom IP43.

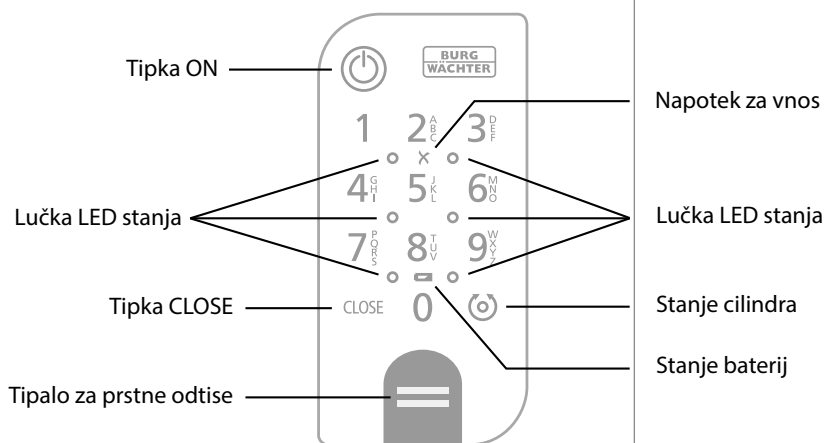

Slika 1

	Tipka ON	Aktivira tipkovnico. V zgodovini cilindra secuENTRY se ustvari vnos »odprt« (tipka ON) ali »zaprt« (tipka CLOSE). Tako je mogoče v zgodovini razlikovati med postopkoma »Odpiranje« in »Zapiranje«.
	Tipka CLOSE	
	Sporočilo o napaki	Če je vnesena neveljavna številčna kombinacija ali če se pojavi splošna napaka, zasvetita dve diodi LED ob simbolu X.
	Stanje baterij	Sistem spremlja napetost baterij tipkovnice in cilindra. Ko napetost baterij doseže kritično vrednost, sistem uporabnika opozori. Če zasveti simbol stanja baterij, je treba baterije čim prej zamenjati.
	Stanje cilindra	Če je vnesena številčna kombinacija pravilna, zasveti simbol stanja cilindra in vrata lahko odklenete ali zaklenete.
	Lučka LED stanja	Ko je tipkovnica v načinu programiranja (glejte spodnje poglavje), diode LED svetijo ena za drugo v smeri urnega kazalca.

Preklop tipkovnice v način programiranja

Ko je treba tekom nastavljanja tipkovnico preklopiti v način programiranja, sledi referenca na to poglavje. Pametni telefon in tipkovnico prestavite v doseg funkcije Bluetooth in izvedite naslednje korake.

- Če pride te na pogled, ki je prikazan na sliki (slika 1), pametni telefon za kratko odložite na stran in tipkovnico z naslednjimi koraki preklopite v način programiranja.

! Pozor: Da lahko pride do prenosa podatkov med pametnim telefonom in tipkovnico, se mora v naslednjem koraku pametni telefon nahajati v neposredni bližini tipkovnice (doseg funkcije Bluetooth)

- Tipkovnico aktivirajte s tipko ON (slika 2).

- Prek tipkovnice vnesite priloženo varnostno kodo (SCD).

! Opomba: Varnostno kodo najdete na priloženi nalepki s kodo QR (slika 3).

! Opomba: Varnostna koda (SCD) je namenjena kot zaščita pred spreminjanjem in krajo

- Pritisnite in zadržite tipko CLOSE za pet sekund (slika 4), dokler signalne lučke LED na tipkovnico zaporedoma ne zasvetijo v smeri urnega kazalca (slika 5).

- Tipkovnica se zdaj nahaja v načinu programiranja. Nadaljnje korake znova izvedite na pametnem telefonu (slika 6).



Slika 1



Slika 2

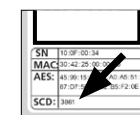

Slika 3

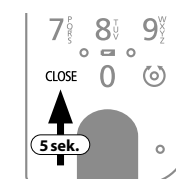

Slika 4

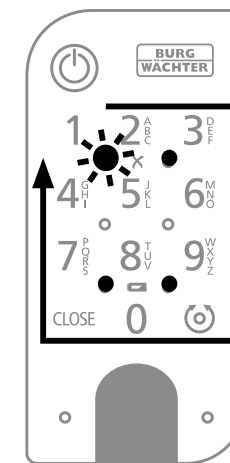

Slika 5

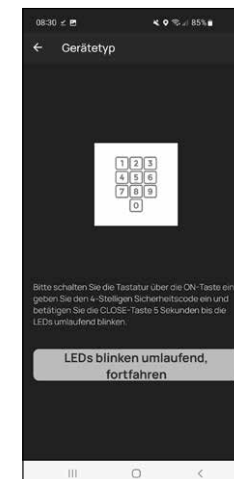

Slika 6

Začetek uporabe ENTRY easy 7602 FP

- 1 Če želite nastaviti novi sistem za zaklepanje, morate najprej prenesti aplikacijo **BURGsmart**. Najdete jo v spletnih trgovinah iOS App Store in Google Play Store (slika 1).

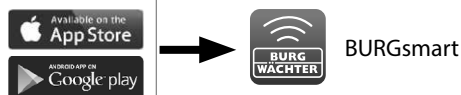

Slika 1

- ! **Opomba:** Za to navodilo je bila uporabljen Android različica aplikacije BURGsmart. Različica iOS se lahko optično nekoliko razlikuje, vendar pa so delovni koraki enaki.

- 2 Od prvem odpiranju aplikacije se vam bodo prikazale licenčne določbe za uporabo aplikacije. Preberite jih in jih potrdite spodaj desno z možnostjo »OK« (slika 2).

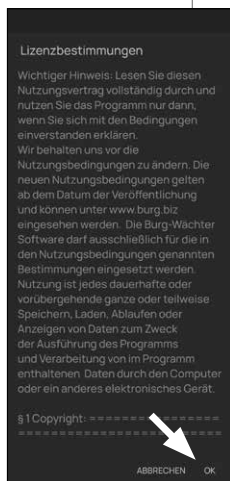

Slika 2

- 3 Vnesite svoje ime in naslov e-pošte (slika 3).



Slika 3

- 4 Prekličite izbiro elementa: »BURG-WÄCHTER Cloud«, ta ni potreben za nastavev in jo lahko zanemarite (slika 3). Razlago o tej temi prejmete v glavnih navodilih na naši spletni strani (glejte povezavo na naslovni strani).

- 5 Preverite pogoje uporabe in smernice glede varstva podatkov ter se strinjajte z njimi (slika 3).

- 6 Tapnite možnost »Registrijaj« (slika 3).

- ! **Opomba:** Odpri se okno elektronske pošte s predlogo pošte, prek katere lahko podatke za registracijo pošljete na naveden naslov e-pošte. Te potrebujete npr. če uporabljate programsko opremo Windows secuENTRY. Za tukaj opisano nastavev jih ne potrebujete. Po potrebi lahko podatke kasneje znova priključite tudi v aplikaciji.

- 7 Pojavi se glavni zaslon aplikacije BURGsmart. Odpri meni »Moj sistem« spodaj levo (slika 4).

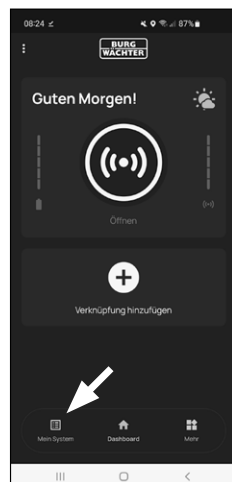

Slika 4

I - Uporabnik

- 1 Tapnite prvo menijsko točko »I - Uporabnik« (slika 1).
- 2 Videli boste seznam že ustvarjenih uporabnikov. Za prvega uporabnika je bil že samodejno ustvarjen uporabniški profil z odpiranjem ključavnice prek pametnega telefona. Tapnite ga (I) (slika 2).



Slika 1

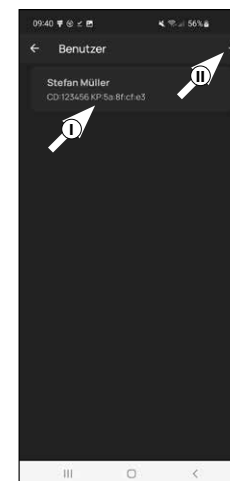

Slika 2

- ! **Opomba:** Namesto tega lahko na tem mestu ustvarite nov, dodaten uporabniški profil. V ta namen tapnite »+« zgoraj desno (II) (slika 2).

Uporabniški podatki

- 3 Prešli boste v pregled z uporabniškimi podatki. Če ste ustvarili novega uporabnika, najprej vnesite ime in priimek uporabnika (I) (slika 3).

Podatki za dostop

- ! **Opomba:** V tem razdelku lahko za uporabnika shranite zelene odpiralne medije (npr. uporabniška koda ali prstni odtis) (II) (sl. 3). Uporabniškemu profilu prvega uporabnika je bilo samodejno shranjeno odpiranje ključavnice prek pametnega telefona.

Podatki za dostop | Uporabniška koda

- 4 V možnosti »Vnos 6-mestne kode« vnesite zeleno uporabniško kodo s 6 mesti (III) (sl. 3)

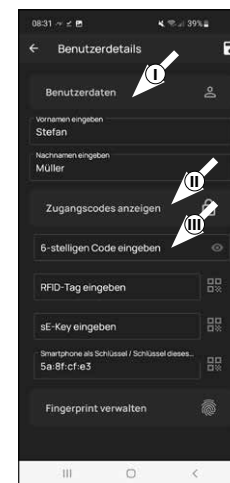

Slika 3

Podatki za dostop | Vnos oznake RFID

- 5 Na tem mestu lahko shranite transponder RFID *ENTRY 7710 RFID* (izbirno na voljo). Napotke za nastavitve najdete v navodilih za transponder RFID (I) (sl. 4)

! **Pozor:** Cilinder tega kompleta potrebuje dodatni izdelek *RFID-razširjevalnik ENTRY 7174* za uporabo transponderjev RFID. Celoten seznam vseh združljivih izdelkov najdete na strani 15 teh.

Vnos podatkov o dostopu | sE-Key

- 6 Na tem mestu lahko shranite radijski ključ *ENTRY sE-Key 7713* (izbirno na voljo) (II) (sl. 4). Opombe glede nastavljanja najdete v navodilih za daljinski ključ.

Podatki za dostop | Pametni telefon kot ključ

! **Opomba:** Uporabniškemu profilu administratorja je bilo samodejno shranjeno odpiranje ključavnice prek pametnega telefona (III) (slika 4). Pri dodatnih uporabnikih lahko v tem polju shranite drug pametni telefon elektronski ključ. Navodila za to prejmete v glavnih navodilih na naši spletni strani (glejte povezavo na naslovni strani).

Upravljanje prstnih odtisov

- 7 V tem razdelku lahko kot odpiralni medij shranite prst. Pritisnite na simbol prekinitve s prstom desno poleg polja »Vnos prstnega odtisa« (sl. 5).

! **Opomba:** Polje »Vnos prstnega odtisa« uredi že prisotne vnose, tako da polje brez vnosa nima funkcije. Namesto tega pritisnite na simbol prekinitve s prstom na desni strani.

- 8 Pojavi se prikaz že shranjenih tipkovnic. Ob prvem pojavu je ta prazen. Za povezavo tipkovnice zgoraj desno pritisnite na »+«. (sl. 6).

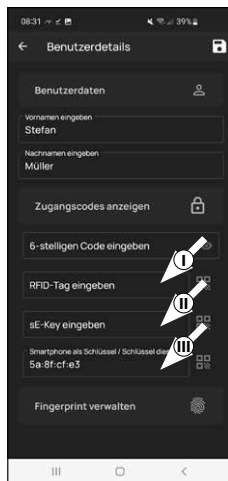

Slika 4

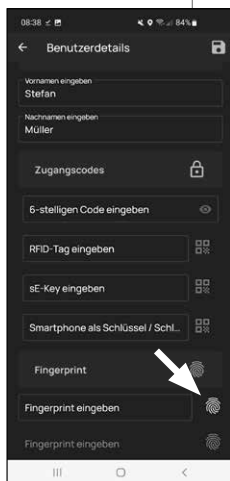

Slika 5

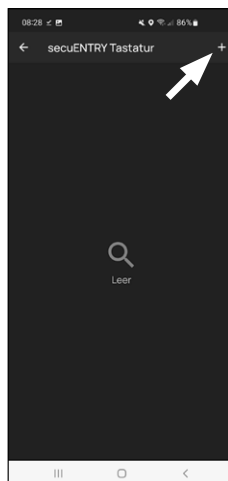

Slika 6

- 9 Sistem vas bo pozval, da s kamero pametnega telefona optično preberete priloženo kodo QR za tipkovnico. Kodo QR najdete na nalepki s kodo QR, ki je priložena embalaži (sl. 7).

! **Pozor:** Kompletu sta priloženi dve nalepki s kodo QR, za cilindri in tipkovnico. Tukaj potrebno kodo QR za tipkovnico prepoznate po varnostni kodi spodaj na nalepki, označeno z oznako »SCD« (slika »Nalepka s kodo QR za tipkovnico« na sliki 8).

- 10 Pritisnite na »Skeniranje kode QR« (slika 7). Po potrebi boste morali odobriti dostop aplikacije do kamere.

- 11 Odpre se okno za snemanje kamere. Odčitajte kodo QR.

- 12 Ko je bila koda QR odčitana, se pojavi sporočilo s podatki glede vašega cilindra, izvedite potrditev desno spodaj z možnostjo »V redu« (slika 9).

- 13 V naslednjem oknu boste morali navesti ime tipkovnice. Če uporabljate več cilindrov in komponent secuENTRY, je priporočljivo, da tipkovnico poimenujete tako, da lahko takoj prepoznate, za kaj gre in kje se tipkovnica nahaja oziroma kje je vgrajena. Na primeru v teh navodilih je bila tipkovnica poimenovana »Tipkovnica za hišna vrata«. Potrdite ime z »V redu« (slika 10).

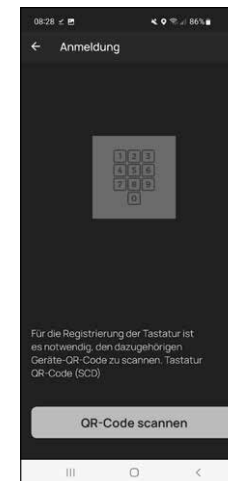

Slika 7

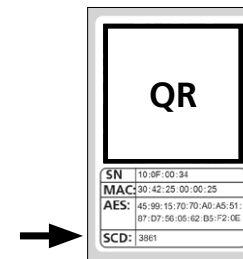

Slika 8
Nalepka s kodo QR tipkovnice

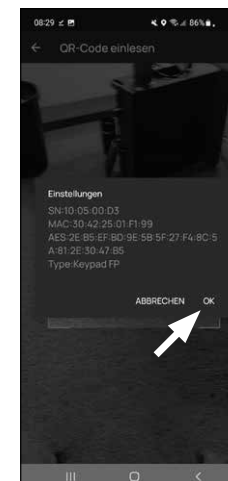

Slika 9

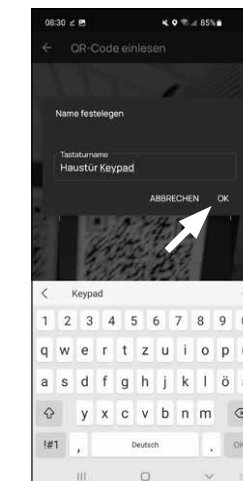

Slika 10

! Pozor: Za naslednji korak se morajo pametni telefon, tipkovnica in cilindar nahajati v neposredni bližini eden do drugega (doseg funkcije Bluetooth)

14 Pozvani boste, da tipkovnico prestavite v način programiranja (slika 11). Navodila za to najdete v poglavju »Prestavitev tipkovnice v način programiranja« na 3. strani. Takoj, ko se tipkovnica nahaja v načinu programiranja, kar zaznate po utripajočih lučkah LED na tipkovnici, v aplikaciji pritisnite na tipko »Utripanje lučk LED, nadaljaj« (slika 11).

15 Želeni prst zdaj večkrat počasi povlecite od zgoraj navzdol prek senzorja tipkovnice (slika 12/13). Pri tem bodite pozorni na napotke v aplikaciji (slika 14).

16 Ponavljajte tako dolgo, dokler aplikacija ne sporoči, da je registracija zaključena (slika 15).

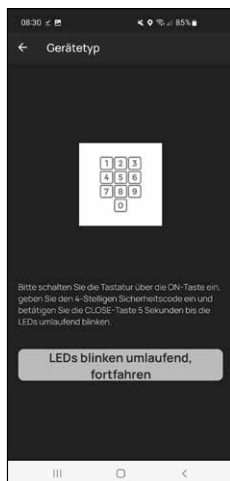

Slika 11

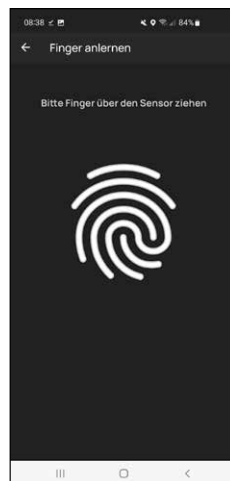

Slika 12

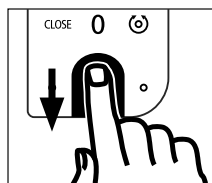

Slika 13



Slika 14



Slika 15

6 Ko je bil vnesen prst, se v ustreznem polju pojavi vnos »Prstni odtis shranjen« (I) (slika 16).

7 Pod tem poleg tega najdete novo, prazno polje za dodaten prstni odtis (II) (slika 16). Če želite, lahko tukaj shranite dodaten prst. V ta namen znova upoštevajte korake v tem poglavju.

8 V nadaljevanju zgoraj desno pritisnite na možnost Shrani (I) (slika 17). Kot potrditev se pojavi informacijsko okence s sporočilom »Posodobitev uspešna« (II) (slika 17).

! Opomba: Če želite vnesti odpiralne medije za dodatne uporabnike, pojdite en meni nazaj in izberite zelenega uporabnika (slika 18). Za tega uporabnika ponovite korake v tem poglavju.

9 Zdaj lahko zapustite meni (I - Uporabnik). Vrnite se v meni »Moj sistem« (slika 19).

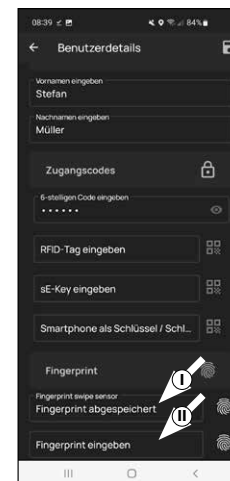

Slika 16

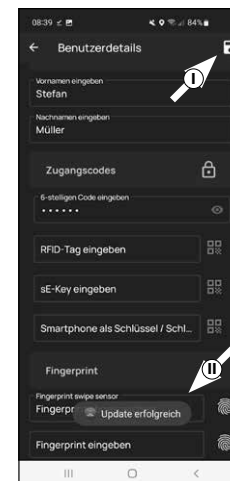

Slika 17



Slika 18

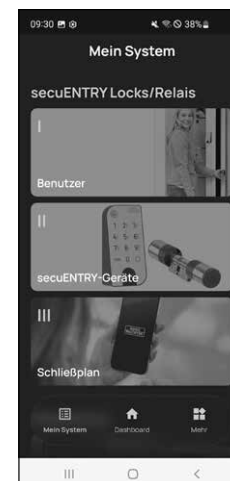

Slika 19

II - naprave secuENTRY

- 1 Pritisnite na drugo menijsko točko »II - naprave secuENTRY« (slika 1).
- 2 Aplikacija prikazuje seznam že registriranih cilindrov. Ob prvem pojavu je ta prazen. Tapnite simbol »+« zgoraj desno (slika 2), da nastavite nov cilinder.

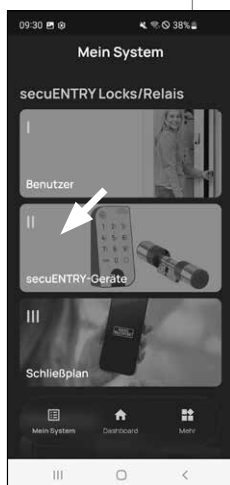

Slika 1

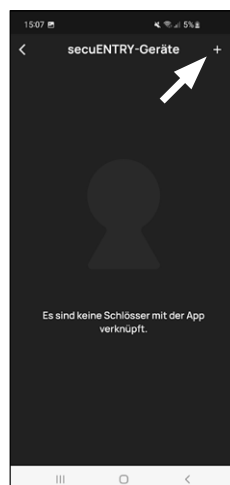

Slika 2

- 3 Sistem vas bo pozval, da s kamero pametnega telefona optično preberete priloženo kodo QR cilindra. Kodo QR najdete na nalepki s kodo QR, ki je priložena embalaži (slika 3).

! **Pozor:** Kompletu sta priloženi dve nalepki s kodo QR, za cilinder in tipkovnico. Tukaj potrebna kodo QR za cilinder prepoznate po administratorski kodi spodaj na nalepki, označeno z oznako »ADM« (slika 3).

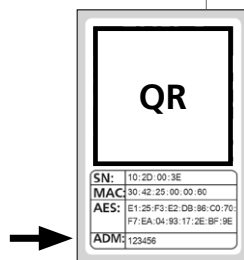

Slika 3
Nalepka s kodo QR cilindra

- 4 Tapnite možnost »Nadaljuj« (slika 4). Po potrebi boste morali odobriti dostop aplikacije do kamere.

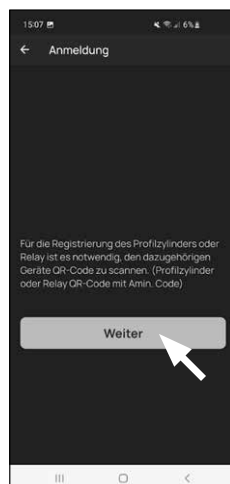

Slika 4

- 5 Odpre se okno za snemanje kamere. Očitajte kodo QR.
- 6 Potem se pojavi sporočilo s podatki glede vašega cilindra, izvedite potrditev desno spodaj z možnostjo »V redu« (slika 5).
- 7 V naslednjem oknu vas sistem vpraša po imenu cilindra. Če uporabljate več cilindrov in komponent secuENTRY, je priporočljivo, da jih poimenujete tako, da lahko takoj prepoznate, za kaj gre in kje se posamezni cilinder nahaja oziroma kje je vgrajen. Na primeru v teh navodilih ima cilinder naslov »Cilinder za hišna vrata«. Potrdite ime z »OK« (slika 6).
- 8 Prejeli boste sporočilo, da lahko spremenite administratorsko kodo. Ker ste ob dostavi že prejeli naključno ustvarjeno administratorsko kodo, ta korak ni obvezen. Preskočite ga lahko z možnostjo »Preskoči« (slika 7).

! **Opomba:** Naključno ustvarjeno administratorsko kodo najdete na priloženi nalepki s kodo QR pod »ADM«. Administratorsko kodo lahko kadarkoli pozneje spremenite. Razlago za to prejmete v glavnih navodilih na naši spletni strani (glejte povezavo na naslovni strani).

- 9 Da tipkovnica prejme informacije glede tega, kateri cilinder mora upravljati, mora ta biti prisoten in dodeljen v aplikaciji.

V naslednjem meniju (slika 8) sta vam v ta namen navedeni naslednji dve možnosti izbire:

- »Povezava tipkovnice«: V aplikaciji ste že nastavili tipkovnico in jo želite znova povezati.
- »Preskoči«: Ta korak izvedite kasneje.

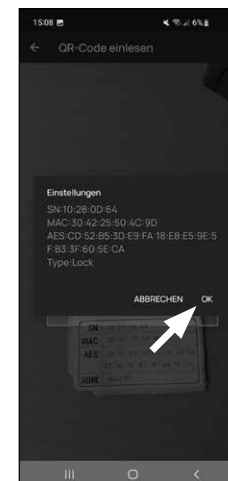

Slika 5



Slika 6

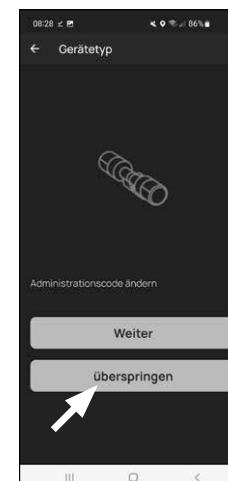

Slika 7

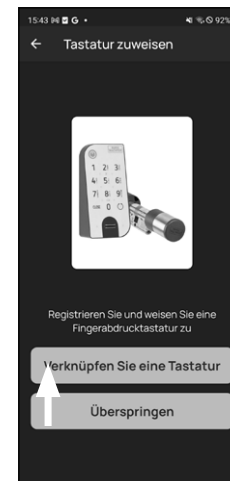

Slika 8

Opomba: Če še niste nastavili tipkovnice, prav tako pritisnite na možnost »Povezava tipkovnice« (slika 8). Tipkovnico nastavite s pomočjo znanih korakov.

- !** **Opomba:** Opis nastavitve tipkovnice najdete v poglavju »I - Uporabnik« in tam od podpoglavja »Upravljanje prstnih odtisov« naprej (glejte stran 5, od točke 8).

10 Če ste v predhodnem poglavju »I - Uporabnik« med nastavitvijo prstnega odtisa že nastavili tipkovnico, pritisnite na možnost »Povezava tipkovnice«.

11 Na seznam z registriranimi tipkovnicami pritisnite na vnos zelene tipkovnice (I) (slika 10) in potem v menijskem oknu, ki se pojavi, na možnost »Dodaj ključavnico« (II) (slika 3).

12 Pojavi se seznam že registriranih cilindrov. Izberite zelen cilindri (I) (slika 11) in zgoraj desno pritisnite na možnost »Nadaljuj« (II) (slika 11).

! Pozor: Za naslednji korak se morajo pametni telefon, tipkovnica in cilindri nahajati v neposredni bližini eden do drugega (doseg funkcije Bluetooth).

13 Pozvani boste, da tipkovnico prestavite v način programiranja (slika 5). Navodila za to najdete v poglavju »Prestavitev tipkovnice v način programiranja« na 3. strani. Takoj, ko se tipkovnica nahaja v načinu programiranja, kar zaznate po utripajočih lučkah LED na tipkovnici, v aplikaciji pritisnite na tipko »Utripanje lučk LED, nadaljuj« (slika 5).

14 Ob uspešni povezavi prejmete zaključno obvestilo, ki ga potrdite z možnostjo »V redu«. Prav tako kot naslednje polje »Dokončano«, da zaključite nastavev.

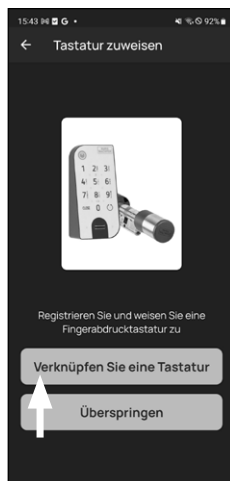

Slika 9

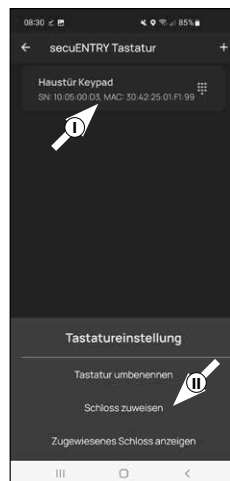

Slika 10

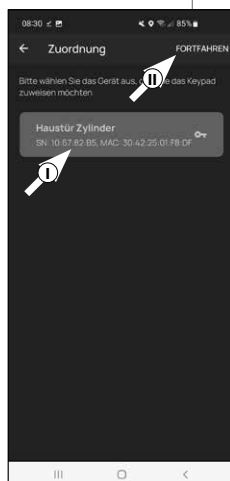

Slika 11



Slika 5

III - Načrt zaklepanja

1 V tem meniju kot načrt zaklepanja določite, kateri uporabnik lahko odpira katero ključavnico. Potem se podatki prenesejo v cilindri.

2 Odprite meni »Moj sistem« (I) (slika 1)

3 Pritisnite na tretjo menijsko točko »III - Načrt zaklepanja« (II) (slika 1).

4 Prikazala se bo tabela, sestavljena iz ustvarjenih cilindrov (vodoravno) in nastavljenih uporabnikov (navpično) (slika 2). Kljukico vedno postavite tam, kjer želite določenega uporabnika določiti za uporabo ustrezne ključavnice (I) (slika 2), potem pa pritisnite gumb »Shrani spremembe« (II) (slika 2).

! Za informacije: Ta tabela je zanimiva v primeru, ko imate več cilindrov in uporabnikov. Potem lahko v enem koraku in pregledno določite, kdo lahko dostopa do katerega cilindra. Na sliki 3 vidite primer, kako je lahko videti izpolnjena tabela z ustreznimi cilindri in uporabniki.

! Pozor: Za naslednji korak se morajo pametni telefon, tipkovnica in cilindri nahajati v neposredni bližini eden do drugega (doseg funkcije Bluetooth).

5 Če so bile izvedene spremembe v načrtu zaklepanja, se pojavi prikaz ustreznega cilindra v rdeči barvi, dopolnjen z gumbom »Programiranje«. Aplikacija vas s tem obvesti, da nastavitve še niso bile prenesene na cilindri. V ta namen ob ustreznem cilindru pritisnite na rdeči gumb »Programiranje« (slika 4).



Slika 1



Slika 2

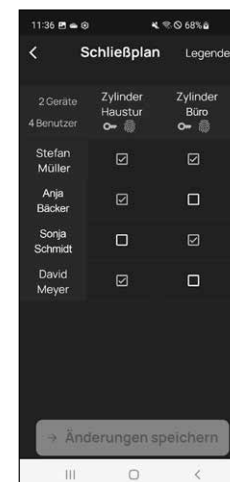

Slika 3



Slika 4

- ⑥ Od vas bo zahtevano, da se identificirate z vašo administracijsko kodo. Vnesite jo in potrdite z možnostjo »V redu« (slika 5).

! **Opomba:** Tovarniško ustvarjeno administratorsko kodo najdete na nalepki s kodo QR cilindra pod navedbo »ADM« (slika 9).

- ⑦ Podatki bodo preneseni. Čez nekaj trenutkov boste prejeli potrditev in istočasno poziv, da kot naslednji korak dodelite tipkovnico. Pritisnite na potrđitveno sporočilo (slika 6).

- ⑧ Izberite želeno tipkovnico (slika 7).

- ⑨ Pozvani boste, da tipkovnico prestavite v način programiranja (slika 8). Navodila za to najdete v poglavju »Prestavitev tipkovnice v način programiranja« na 3. strani. Takoj, ko se tipkovnica nahaja v načinu programiranja, kar zaznate po utripajočih lučkah LED na tipkovnici, v aplikaciji pritisnite na tipko »Utripanje lučk LED, nadaljuj« (slika 8).

- ⑩ Po nekaj trenutkih prejmete povratno sporočilo, da so bili podatki preneseni. Potrđite z možnostjo »V redu«.

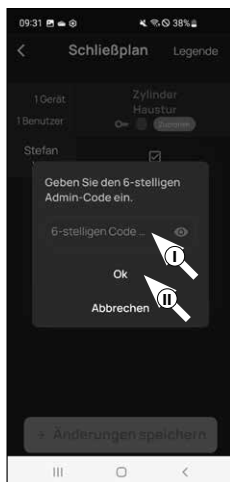

Slika 5

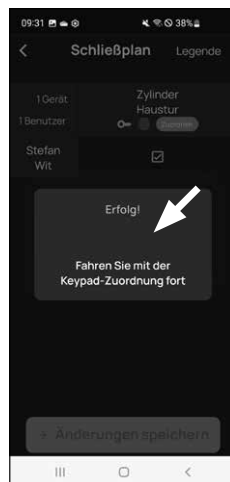

Slika 6

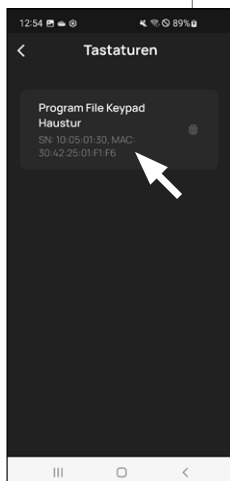

Slika 7

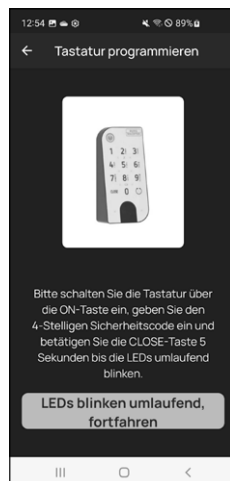

Slika 8

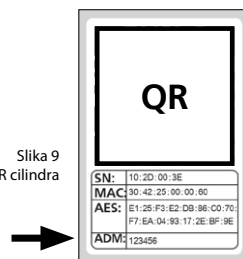

Slika 9
Nalepka s kodo QR cilindra

Nastavitev je zdaj zaključena.

Če želite kasneje dodatne komponente povezati v vaš sistem, spremeniti podatke o dostopu ali ustvariti dodatne uporabnike, ponovite korake v ustreznih poglavjih.

Upoštevajte naslednje: Vse spremembe in dopolnitve se izvajajo znotraj aplikacije in jih je treba potem prenesti na ustrezno komponento secuENTRY. To zadnje poglavje, »Načrt zaklepanja« (stran 8), je treba izvesti v vsakem primeru, da bodo spremembe v vaših komponentah učinkovite.

Uporaba cilindra in tipkovnice

Odstranite zaščitne trakove za baterije iz cilindra (slika 1) in tipkovnice (slika 2), da ju lahko začnete uporabljati.



Slika 1

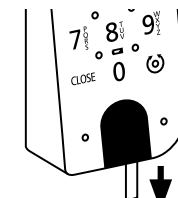

Slika 2

Odpiranje ključavnice secuENTRY

Če ste v skladu s temi navodili nastavili ustrezne odpiralne medije, vam je s kompletom ENTRY 7602 FP na voljo možnost odpiranja ključavnice prek aplikacije BURGSmart ali tipkovnice s pomočjo uporabniške kode ali prstnega odtisa.

Odpiranje ključavnice secuENTRY z aplikacijo BURGSmart

Za odpiranje cilindra ENTRY 7600 CYL in s tem tudi vrat storite naslednje:

- ① Odprite aplikacijo BURGSmart in pritisnite gumb »ACCESS« v sredini (slika 1).

! **Opomba:** Aplikacija BURGSmart je programirana tako, da se pri uporabi več kot enega cilindra samodejno nastavi na tisti cilindar, ki je najbližje pametnemu telefonu. To pomeni, da lahko vsakega od svojih cilindrov odprete z gumbom »ACCESS«.

- ② Cilinder je sedaj odklenjen in ključavnico lahko odprete (slika 2) oziroma jo zaklenete (slika 3).

! **Opomba:** Odvisno od tega, na kateri strani vrat so pritrjeni tečaji, je smer vrtenja lahko obrnjena.

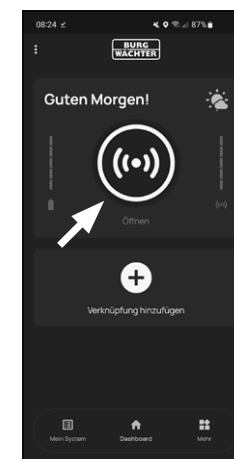

Slika 1

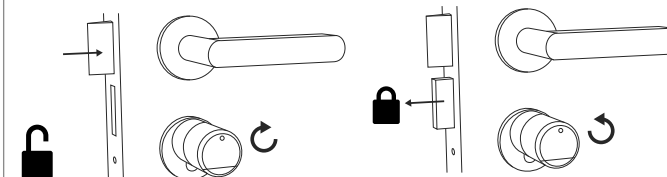

Slika 2

Slika 3

Odpiranje ključavnice secuENTRY s tipkovnico (uporabniška koda)

- 1 Aktivirajte tipkovnico s pritiskom tipke ON ali tipke CLOSE (I) (slika 4).

V zgodovini cilindra se ustvari vnos »Odprt« (tipka ON) ali »Zaprto« (tipka CLOSE). Tako je mogoče v zgodovini razlikovati med postopkoma »Odpiranje« in »Zapiranje«.

- ! **Opomba:** Nadaljnje podrobnosti o temi Funkcija zgodovine prejmete v glavnih navodilih na naši spletni strani (glejte povezavo na naslovni strani).

- 2 Vtipkajte 6-mestno administratorsko kodo ali programirano uporabniško kodo (II) (slika 4).

- ! **Opomba:** Druge podrobnosti glede teme administratorske in uporabniške kode najdete v poglavjih »Koda QR/ administratorska koda« na strani 2 in »Ustvarjanje in upravljanje uporabnikov« na strani 7 ter v glavnih navodilih na naši spletni strani (glejte povezavo na naslovni strani).

- 3 Če je vnesena številčna kombinacija pravilna, zasveti simbol stanja cilindra (☉) in vrata lahko odklenete (slika 5) ali zaklenete (slika 6).

- ! **Opomba:** Odvisno od tega, na kateri strani vrat so pritrjeni tečajji, je smer vrtenja lahko obrnjena.

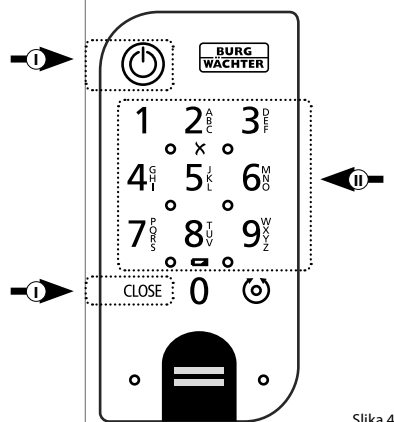

Slika 4

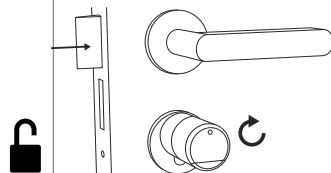

Slika 5

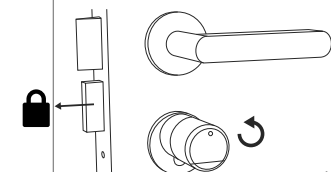

Slika 6

Odpiranje ključavnice secuENTRY s tipkovnico (prstni odtis)

- 1 Aktivirajte tipkovnico s pritiskom tipke ON ali tipke CLOSE (slika 7).

V zgodovini cilindra se ustvari vnos »Odprt« (tipka ON) ali »Zaprto« (tipka CLOSE). Tako je mogoče v zgodovini razlikovati med postopkoma »Odpiranje« in »Zapiranje«.

- ! **Opomba:** Nadaljnje podrobnosti o temi Funkcija zgodovine prejmete v glavnih navodilih na naši spletni strani (glejte povezavo na naslovni strani).

- 2 Blazinico prsta vašega prsta, ki ga želite shraniti, od zgoraj navzdol povlecite prek senzorskega polja (slika 8).

- ! **Opomba:** Druge podrobnosti glede teme administratorske in uporabniške kode najdete v poglavjih »Koda QR/ administratorska koda« na strani 2 in »Ustvarjanje in upravljanje uporabnikov« na strani 7 ter v glavnih navodilih na naši spletni strani (glejte povezavo na naslovni strani).

- 3 Če je vnesen prstni odtis pravilen, zasveti simbol stanja cilindra (☉) in vrata lahko odklenete (slika 9) ali zaklenete (slika 10).

- ! **Opomba:** Odvisno od tega, na kateri strani vrat so pritrjeni tečajji, je smer vrtenja lahko obrnjena.

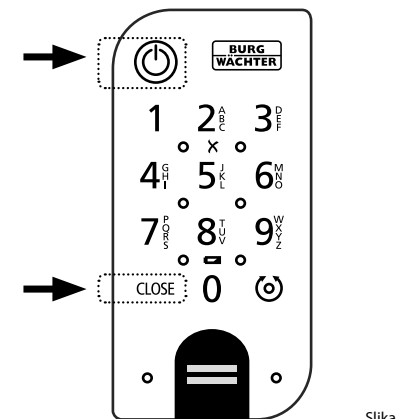

Slika 7

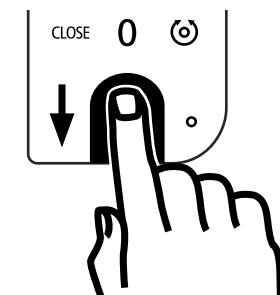

Slika 8

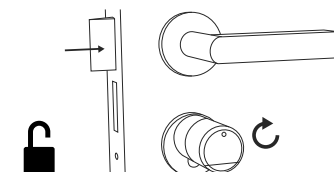

Slika 9

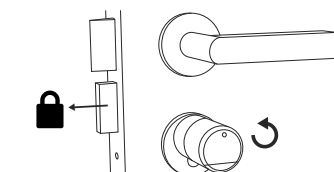

Slika 10

Odpiranje ključavnice secuENTRY z zasilno ključavnico

Če se baterije v zapiralnem cilindru povsem izpraznijo, je mogoče ključavnico še vedno odkleniti mehansko. Zasilna ključavnica se nahaja na zunanji strani, pod nastavkom gumbne kljuge.

! **Opomba:** Če ste v celoti izvedli namestitvene korake v teh navodilih, se zasilna ključavnica nahaja za pokrovom in ni neposredno vidna.

1 Za odpiranje ključavnice na zglobov odprite zasilni ključ in ga potem vstavite skozi prikazano režo na pokrovu zasilne ključavnice (slika 11).

2 Zavrtite ključ za 90 stopinj v seri urnega kazalca. Pri tem zunanjo gumbno kljuko morda nekoliko zavrtite v levo in desno, da sprostite mehanizem. Ključavnica je odklenjena najkasneje po dveh celotnih obratih gumbne kljuge cilindra.

3 Ko so vrata odklenjena, zasilni ključ znova obrnite v izhodiščni položaj (90 stopinj v nasprotni smeri urnega kazalca) in ga izvlecite.

4 Da se zapiralni cilindar znova vrne v svoj običajni zapiralni položaj, zunanjo gumbno kljuko za dva polna obrata obrnite v obe smeri. Na ta način mehanizem zaskoči in zasilna ključavnica je povsem zaklenjena.

! **Opomba:** Z uporabo zasilne ključavnice pride do strganja oznake odprtine za ključ na pokrovu zasilne ključavnice. Da je mogoče le-to iz optičnih razlogov zamenjati, je kompletu priložen drug pokrov.

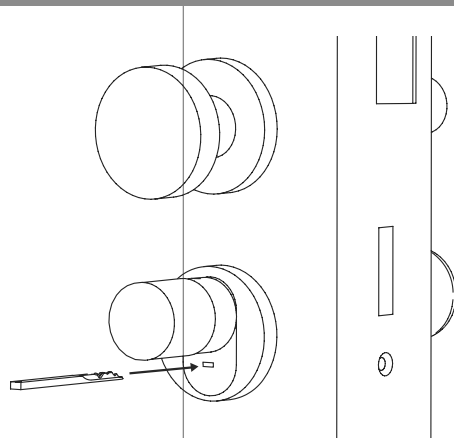

Slika 11

! **Pozor:** Upoštevajte, da je zasilna ključavnica zasnovana samo za zasilno odklepanje. Ne uporabljajte je kot trajno alternativo rednim možnostim zaklepanja.

Namestitev cilindra ENTRY easy 7600 CYL

V nadaljevanju je opisana vgradnja cilindra ENTRY easy 7600 CYL. Pred montažo pozorno preberite ta navodila za montažo.

1 Odstranite obstoječi cilindar vratne ključavnice tako, da v vratih odvijete vijak z ugrezno glavo in izvlečete cilindar z vstavljenim ključem (slika 1).

2 Sprostitev in pritrditev zunanje in notranje gumbne kljuge se izvede prek integriranega navojnega zatiča v vrtljivi gumbni kljuki. S priloženim inbus ključem sprostite oba navojna zatiča v obeh gumbnih kljukah (slika 2).

! **Pozor:** V ta namen uporabite dolgo stran inbus ključa. Vijak štirikrat obrnite v nasprotni smeri urnega kazalca. Vijakov ne odstranite iz gumbne kljuge.

3 Gumbno kljuko na zunanji strani v celoti izvlecite, tisto na notranji strani pa čim bolj povlecite nazaj (slika 3).

! **Nasvet:** Gumbno kljuko prepoznate na notranji strani predela za baterije, ki jo vsebuje. Pazite na pokrov predala za baterije z odprtino za vijake (glejte sliko).

! **Pozor:** Gumbna kljuka na notranji strani ni namenjena, da bi jo sneli. Ne poskušajte je sneti na silo, saj bo ob vlečenju gumbne kljuge z gredi prišlo do uničenja elektronike. Navojni zatič v gumbni kljuki je namenjen kot zaščita pred odstranitvijo.

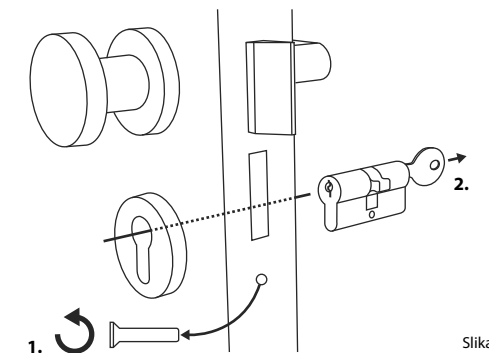

Slika 1

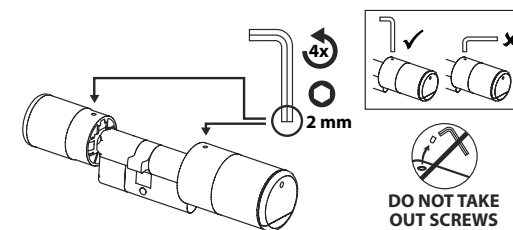

Slika 2

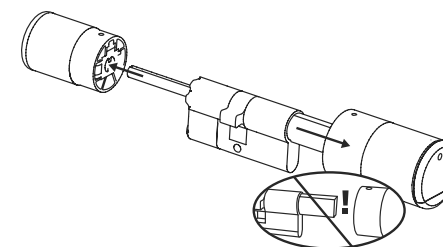

Slika 3

- ④ Glede na debelino vrat bodo morda potrebni adapterski kosi.

Če znaša razdalja med navojnim vijakom z ugrezno glavo in zunanjo stranjo vrat (slika 4) ...

- < 43 mm = adapter ni potreben (slika 5)

- 44 - 53 mm = potreben je adapter 1 (slika 6)

Adapter 1 potisnite na gred ključavnice in ga privijte z obema priloženima vijakoma M2x10.

- 54 - 59 mm = potrebna sta adapterja 1 in 2 (slika 7)

Ko ste pritrdili adapter 1 (glejte zgoraj), adapter 2 prav tako potisnite na gred ključavnice. Privijte ga s priloženim vijakom 2,9x13.

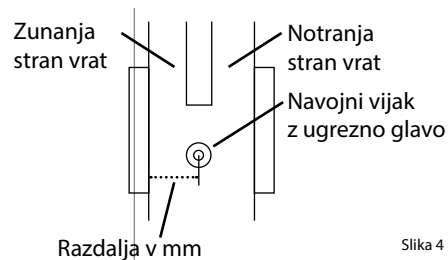

Slika 4

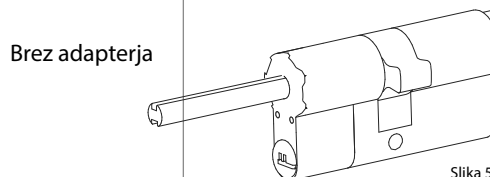

Slika 5

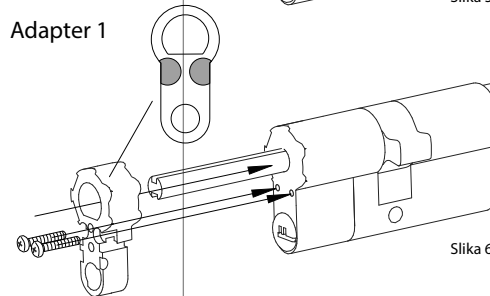

Slika 6

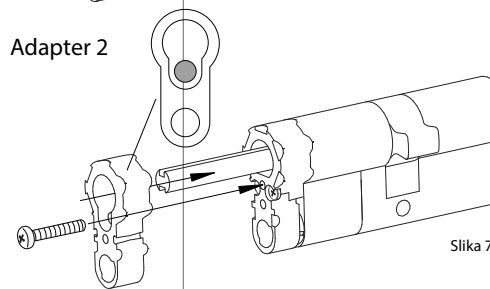

Slika 7

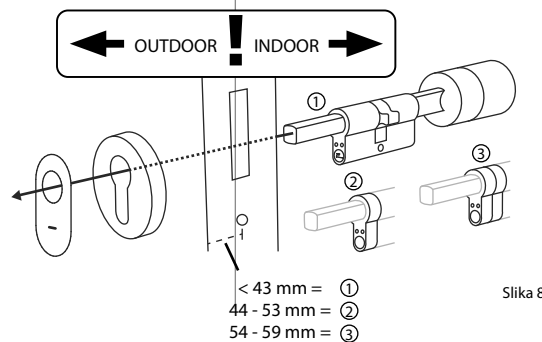

Slika 8

- ⑤ Cilinder vstavite v vdolbino ključavnice vrat z notranje strani vrat. Pokrov zasilne ključavnice zunaj potisnite na gred ključavnice (slika 8).

! **Opomba:** Pred namestitvijo pokrova je treba odstraniti zaščitne folije lepljive blazinice na zadnji strani pokrova, da je mogoče tri lepljive blazinice pokrova varno pritrditi na izrez/vrata.

! **Opomba:** Z uporabo zasilne ključavnice pride do strganja oznake odprtine za ključ na pokrovu zasilne ključavnice. Da je mogoče le-to iz optičnih razlogov zamenjati, je kompletu priložen drug pokrov.

- ⑥ Cilinder privijte v vrata ter potisnite notranjo in zunanjo gumbno ključavnico vse do vrat (slika 9).

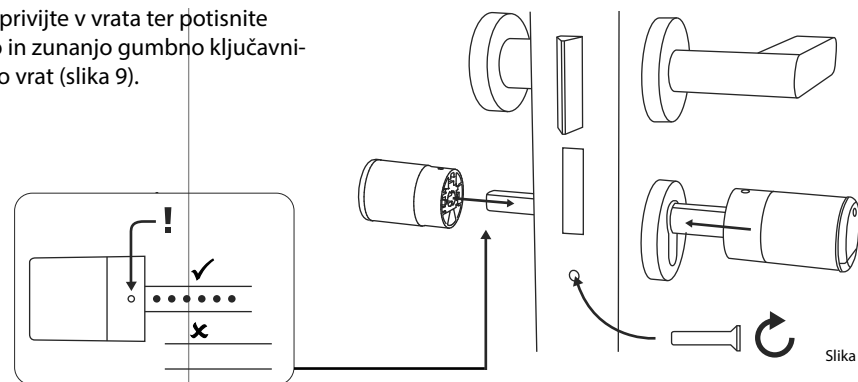

Slika 9

- ⑦ Ponovno privijte navojne vijake v obe gumbni kljuki (slika 10).

! **POZOR:** Pri tem pazite, da je gumbna kljuka vsaj en milimeter oddaljena od vrat.

Pozor: V ta namen uporabite dolgo stran inbus ključa. Vijak z malo sile (najv. navor pribl. 0,4 Nm) obrnite v smeri urnega kazalca.

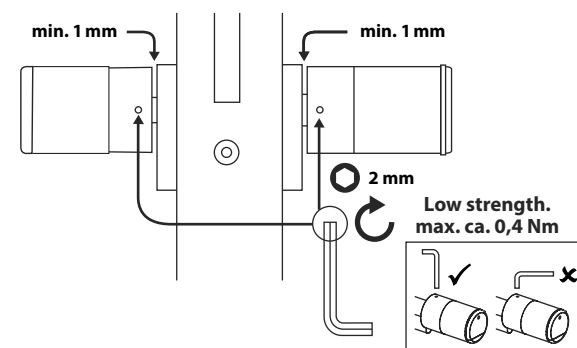

Slika 10

- ⑧ Če tega še niste storili, odstranite zaščitni trak za baterije iz predala za baterije na notranji gumbni kljuki (slika 11).

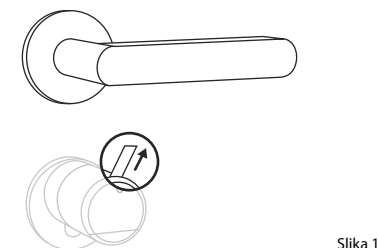

Slika 11

Montaža tipkovnice ENTRY 7712 Keypad FP

V nadaljevanju je opisana montaža tipkovnice *ENTRY 7712 Keypad FP*.

Za montažo imate na voljo dve možnosti. Stenski nosilec tipkovnice *ENTRY 7712 Keypad FP* lahko **privijete** ali pa ga **prilepíte** neposredno na steno.

Pred montažo pazno preberite ta navodila za montažo.

Montaža tipkovnice ENTRY 7712 Keypad FP – preizkus delovanja pred montažo

- ! **POZOR:** Razdalja med cilindrom in tipkovnico lahko zaradi tehničnih zahtev znaša največ štiri metre. Vendar se lahko največja razdalja razlikuje glede na zunanje okoliščine. Da bi zagotovili, da bo tipkovnica na želene položaju dobro delovala, jo je treba **pred montažo** najprej preizkusiti.

- 1 Držite tipkovnico na zelenem mestu montaže (slika 1).

- 2 Vnesite svojo administratorsko ali uporabniško kodo in preverite, ali se cilindri sproži (slika 2).

- ! **Opomba:** Če administratorske kode še niste spremenili, jo najdete na nalepki s kodo QR, ki je priložena cilindru *secuENTRY* (slika 3). Navodila za ustvarjanje uporabniške kode najdete v poglavju »Ustvarjanje in upravljanje uporabnikov« na strani 7.

- 3 Če je cilindri mogoče sprožiti, je moč signala zadostna in tipkovnico lahko namestite na zeleno mesto. Če ga ni mogoče sprožiti, poskusite znova z manjšo razdaljo med cilindrom in tipkovnico.

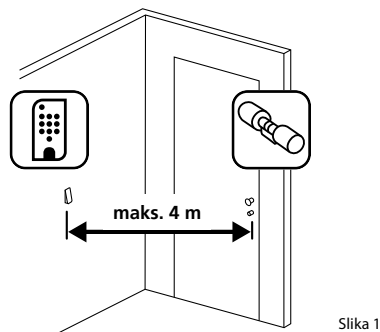

Slika 1

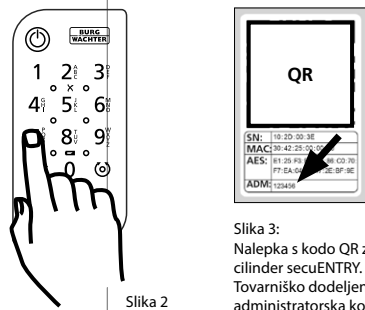

Slika 3:
Nalepka s kodo QR za cilindri *secuENTRY*.
Tovarniško dodeljena administratorska koda

Montaža tipkovnice ENTRY 7712 Keypad FP – privijanje

- 1 Izvrtajte tri luknje v skladu z merami, prikazanimi na sliki. Uporabite vrtalnik s premerom 6 mm (slika 1).
- 2 V luknje vstavite priložene zidne vložke in vanje privijte priložene vijake (slika 2).

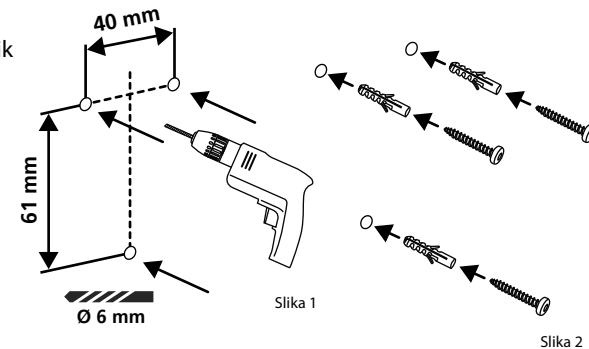

Slika 2

- 3 S priloženim izvijačem Tx8 odstranite vijak na spodnji strani tipkovnice in izlecite predal za baterije navzdol (slika 3).

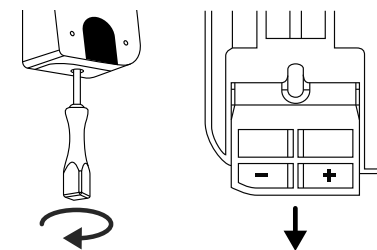

Slika 3

- 4 Namestite tipkovnico na glave vijakov, kot prikazuje slika (slika 4).

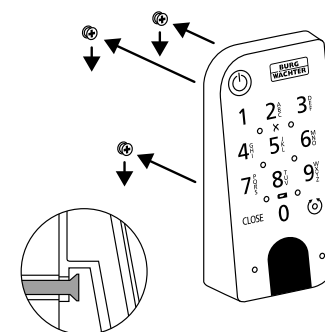

Slika 4

- 5 Predal za baterije ponovno vstavite nazaj v ohišje in ga privijte (slika 5).

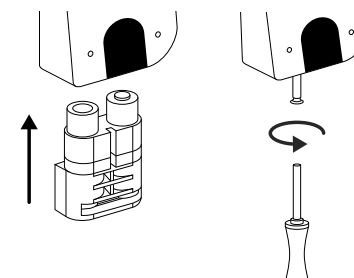

Slika 5

Montaža tipkovnice ENTRY 7712 Keypad FP – lepljenje

- 1 Očistite površino, kamor želite pritrčiti tipkovnico (slika 6).

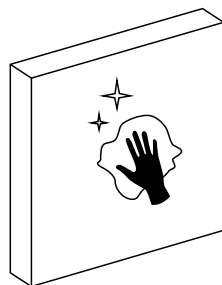

Slika 6

- 2 Prilepite priložene lepilne blazinice na položaje, označene na diagramu, in odlepите nosilne folije (slika 7).

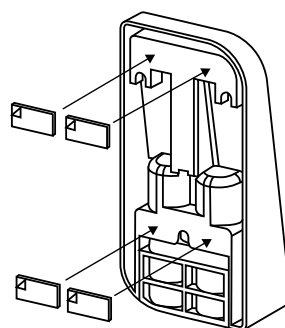

Slika 7

- 3 Prilepite tipkovnico na zeleni položaj na steni (slika 8).

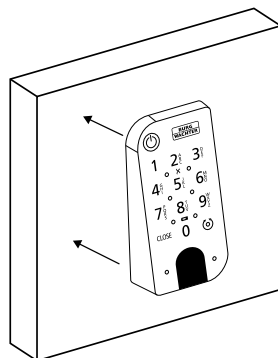

Slika 8

- 4 Tipkovnico držite pritisnjeno ob steno približno eno minuto (slika 9).

- ! **Pozor:** Pritiskajte na ohišje samo na zunanjih robovih. Ne pritiskajte na območje tipkovnice, da ne poškodujete elektronike.

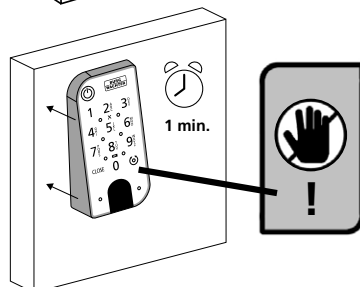

Slika 9

Prikaz stanja baterij in zamenjava baterij

Cilinder ENTRY 7600 CYL

Ob vsaki sprožitvi cilindra secuENTRY prek aplikacije BURGsmart se na zaslonu prikaže stanje baterij (slika 1). Če se zmogljivost baterij v cilindru prazni, jih čim prej zamenjajte.

- ! **Opomba:** Baterije so v notranjosti gumbne kljuke na **notranji strani** vrat. Če prezrete stanje baterij in se baterije povsem izpraznijo, lahko cilindar od zunaj še vedno odprete prek zasilne ključavnice. Napotke najdete v poglavju »*Odpiranje ključavnice secuENTRY z zasilno ključavnico*« na strani 11.

Navodila za zamenjavo baterij so navedena v nadaljevanju:

- 1 S priloženim izvijačem TX8 na notranji strani vrat na sprednjem koncu gumbne kljuke sprostite vijak in odprite pokrov. Ta vijak je mogoče odviti le do te mere, da se pokrov odpre, in ne bo padel iz luknje. (Slika 2).

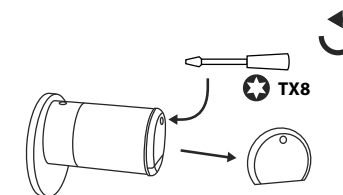

Slika 1

- 2 Odstranite stare baterije in jih pravilno odložite med odpadke.

- ! **Nasvet:** Navodila za pravilno odstranjevanje najdete na strani 16 tega priročnika.

- 3 Vstavite dve novi bateriji. Pri tem bodite pozorni, da so poli baterij pravilno obrnjeni glede na diagram (slika 3).

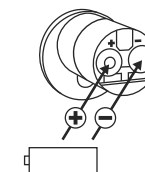

Slika 3

- 4 Ponovno namestite sprednji pokrov in ga privijte (slika 4).

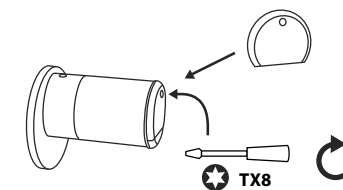

Slika 4

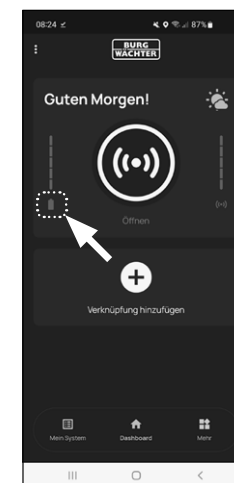

Tipkovnica ENTRY 7712 Keypad FP

Sistem spremlja napetost baterij tipkovnice in cilindra. Ko napetost baterij doseže kritično vrednost, sistem uporabnika opozori. Če zasveti simbol stanja baterij na tipkovnici (slika 5), morate čim prej zamenjati baterije.

- ! **Nasvet:** Priporočamo, da baterije v cilindru in tipkovnici vedno zamenjate istočasno. Stanje baterij v cilindru pa lahko kadarkoli tudi preverite ločeno. Trenutno stanje baterij je prikazano na glavnem zaslonu aplikacije BURGSmart (slika 6).

Navodila za zamenjavo baterij so navedena v nadaljevanju:

- 1 S priloženim izvijačem Tx8 (slika 7) odstranite vijak na spodnji strani tipkovnice in izvlecite predal za baterije navzdol (slika 8).

- 2 Odstranite stare baterije in jih pravilno odložite med odpadke.

- ! **Nasvet:** Navodila za pravilno odstranjevanje najdete na strani 16 tega priročnika.

- 3 Vstavite dve novi bateriji. Pri tem bodite pozorni, da so poli baterij pravilno obrnjeni glede na diagram na desni strani (slika 9).

Predal za baterije ponovno vstavite nazaj v ohišje in ga privijte (slika 10).

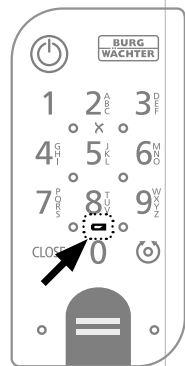

Slika 5

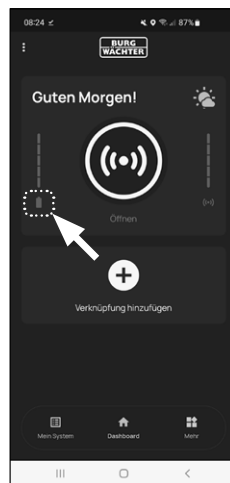

Slika 6

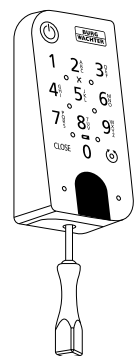

Slika 7

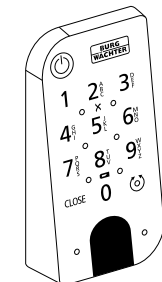

Slika 8

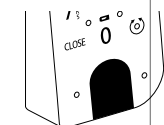

Slika 9

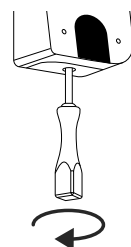

Slika 10

Združljivost z drugimi izdelki secuENTRY

Ne glede na to, ali gre za hišna vrata, več zaklepnih sistemov ali en celovit zaklepni sistem: Z modularnim sistemom secuENTRY lahko povsem enostavno sestavite svoj individualni sistem.

Cilinder ENTRY 7600 CYL lahko dopolnite z naslednjimi komponentami:



Slika 1

Tipkovnica secuENTRY Keypad ENTRY 7711 PIN / 7712 FP

S tipkovnico ENTRY 7711 Keypad PIN lahko vrata odklepete in zaklepete s 6-mestno uporabniško kodo. S tipkovnico ENTRY 7712 Keypad FP poleg tega tudi s prstnim odtisom.

V tem kompletu, ENTRY 7602 FP, se že nahaja tipkovnica ENTRY 7712 Keypad FP.

Koda PIN za ENTRY 7
4003482507117

Več informacij na našem spletnem mestu: www.burg.biz



ENTRY 7712 FP:
4003482507124

Več informacij na našem spletnem mestu: www.burg.biz



Slika 2

Tipkovnica secuENTRY Keypad ENTRY 7722 FP

Tipkovnica z zaslonom ENTRY 7722 FP vam omogoča odklepanje s 6-mestno uporabniško kodo ali prstnim odtisom.

ENTRY 7722 FP:
4003482507223

Več informacij na našem spletnem mestu: www.burg.biz



Slika 3

Daljinski ključ secuENTRY ENTRY sE-Key 7713

Z daljinskim ključem ENTRY sE-Key 7713 lahko odprete cilindar preprosto s pritiskom gumba. Prenos je šifriran na visoki stopnji varnosti (šifriranje AES).

Številka izdelka:
4003482507131

Več informacij na našem spletnem mestu: www.burg.biz



Slika 4

Transponder secuENTRY ENTRY 7710 RFID

Sodoben pasiven transponder nudi odklepanje vrat z brezstičnim prenosom podatkov.

Pozor: Za uporabo s cilindrom ENTRY 7600 CYL je poleg tega potreben dodatek Razširjevalnik ENTRY 7174 RFID.

Številka izdelka:
4003482568200

Več informacij na našem spletnem mestu: www.burg.biz





Slika 5

Dodatek secuENTRY RFID-razširjevalnik ENTRY 7174

Čitalnik za transponder RFID. Lahko se uporablja za cilinder oz. v povezavi z relejem ENTRY 7171 tudi za zunanje elektronske naprave.



Slika 6

Dodatek secuENTRY Rele ENTRY 7171y

Krmilna enota za vkapljanje zunanjih električnih naprav (pomična vrata, zapornice, svetila itd.).



Slika 7

Dodatek secuENTRY Mostiček ENTRY 5670

Vaša nova svoboda: Z mostičkom secuENTRY vaša vrata prek interneta odklepajte na poti.



Slika 8

Dodatek secuENTRY ENTRY 7172 REMOTE

Za samodejno sprostitvev na daljavo. Krmiljenje elektronskih garažnih motorjev, alarmnih naprav itn.



Slika 9

Programska oprema Windows secuENTRY / Programska oprema Light ENTRY 7750

Omogoča prijetno uporabniško upravljanje do 15 uporabnikov in 8 ključavnic.



Slika 10

Programska oprema Windows secuENTRY / Programska oprema Pro ENTRY 7783

Zasnovano posebej za podjetja in upravne organe. S tem je mogoče namreč upravljati do 2000 uporabnikom in do 1000 vrat na stranko (podatkovna zbirka) oz. do 500 vrat v hotelskem načinu.

Številka izdelka:
4003482501740

Več informacij na našem spletnem mestu: www.burg.biz



Številka izdelka:
4003482506707

Več informacij na našem spletnem mestu: www.burg.biz



Številka izdelka:
4003482562802

Več informacij na našem spletnem mestu: www.burg.biz



Številka izdelka:
4003482501726

Več informacij na našem spletnem mestu: www.burg.biz



Številka izdelka:
4003482507506

Več informacij na našem spletnem mestu: www.burg.biz



Številka izdelka:
4003482507834

Več informacij na našem spletnem mestu: www.burg.biz



Garancija

Da bi vam lahko dobavili brezhiben in kakovosten izdelek in da bi vam v primeru servisa ali popravila lahko optimalno pomagali, je treba pomanjkljive ali okvarjene naprave oddati pri prodajalcu skupaj z veljavno administratorsko kodo in kodo oziroma kodami QR ter originalnim računom.

Pri vračilih blaga na osnovi pravice do odstopa od nakupa dodatno velja, da morajo biti vsi deli naprave nastavljeni na privzete tovarniške nastavitve. Če tega ne upoštevate, izgubite pravico do uveljavljanja garancije.

Odlaganje naprave med odpadke

Spoštovani kupec,

pomagajte nam zmanjšati količino odpadkov. Če se boste kadarkoli odločili, da boste to napravo odvrgli med odpadke, ne pozabite, da so številni sestavni deli te naprave izdelani iz dragocenih materialov, ki so primerni za recikliranje.



Prav tako pomnite, da odpadnih električnih in elektronskih naprav ter baterij ni dovoljeno odvreči med gospodinjske odpadke, temveč jih je treba zbirati oziroma oddati ločeno. Pri pristojnem organu na mestni/občinski upravi se pozanimajte o zbirnih mestih za odpadne električne naprave in baterije.



Podjetje BURG-WÄCHTER KG izjavlja, da ta naprava izpolnjuje zahteve Direktive 2014/53/EU (RED) in Direktive 2011/65/EU (RoHS).

Celotno besedilo EU-izjave o skladnosti je na voljo na naslednjem spletnem naslovu: <https://burg.biz/pages/eu-konformitaetserklaerung>

Pridržujemo si pravico do tiskarskih in tipkarskih napak ter tehničnih sprememb.



secuENTRY easy
ENTRY 7602 FP

BURG-WÄCHTER KG
Altenhofer Weg 15
58300 Wetter
Germany
www.burg.biz

Prva nastavitelna BD za komplet ENTRY easy 7602 FP - SL HBG/SWI 070923

www.burg.biz