



**BURG
WÄCHTER**

secu **ENTRY** easy

Prvotné nastavenie secuENTRY easy ENTRY 7601 PIN

sk



Nastavenie pomocou
aplikácie
BURGsmart



Video návody

Nastavenie a prevádzka komponentov systému SecuENTRY je jednoducho vysvetlená. Postupujte podľa QR kódu alebo prejdite na stránku...

<https://t1p.de/burgsmart-app>

BURG-WÄCHTER KG
Altenhofer Weg 15
58300 Wetter
Germany

www.burg.biz

Obsah

sk Slovenčina 2

Ďalšie jazyky na stránke:

www.burg.biz

Further languages at:

www.burg.biz

Predslov

Vážená zákazníčka,
vážení zákazníci,

ďakujeme, že ste sa rozhodli pre súpravu secuENTRY ENTRY 7601 PIN, ktorá obsahuje cylindrickú vložku ENTRY 7600 CYL a klávesnicu ENTRY 7711 Keypad PIN.

Systém bol vyvinutý podľa najnovších technických možností v Nemecku a spĺňa aktuálne vysoké požiadavky na bezpečnosť.

Elektronická cylindrická vložka ENTRY 7600 CYL sa môže bezproblémovo vsadiť do akýchkoľvek dverí so zapusteným zámkom do hrúbky dverí 118 mm (59/59 mm, merané v strede montážnej skrutky) bez akéhokoľvek vrtania alebo rozkladania káblov a je určená na nové inštalácie aj dodatočné vybavenie. Cylindrická vložka ENTRY 7600 CYL sa môže pripevniť na domové a interiérové dvere.

Klávesnica ENTRY 7711 Keypad PIN vám umožňuje odomkyvanie a zamykanie dverí pomocou 6-miestneho kódu používateľa. Klávesnica ENTRY 7711 Keypad PIN sa podľa vašich preferencií a okolností môže inštalovať až do vzdialenosti približne štyroch metrov okolo uzamykacej jednotky.

Systém ENTRY 7600 CYL sa nastavuje a obsluhuje prostredníctvom bezplatnej aplikácie pre smartfóny BURGsmart*. Prenos sa uskutočňuje bezdrôtovo; cylindrická vložka používa modernú funkciu Bluetooth 5.2 Standard.

* Cylindrickú vložku je možné alternatívne ovládať aj pomocou klávesnice (napr. ENTRY 7712 Keypad FP), diaľkového kľúča ENTRY sE-Key 7713, ako aj ďalších doplnkových výrobkov (všetky položky sú k dispozícii samostatne). Úplný zoznam všetkých kompatibilných výrobkov nájdete na strane 13 tohto návodu). Avšak na nastavenie je vždy nutná aplikácia BURGsmart.

! Dôležité:

- Kým začnete s inštaláciou, prečítajte si celý návod na obsluhu.

Prajeme vám veľa radosti s vašim novým uzamykacím systémom!

Obsah súpravy

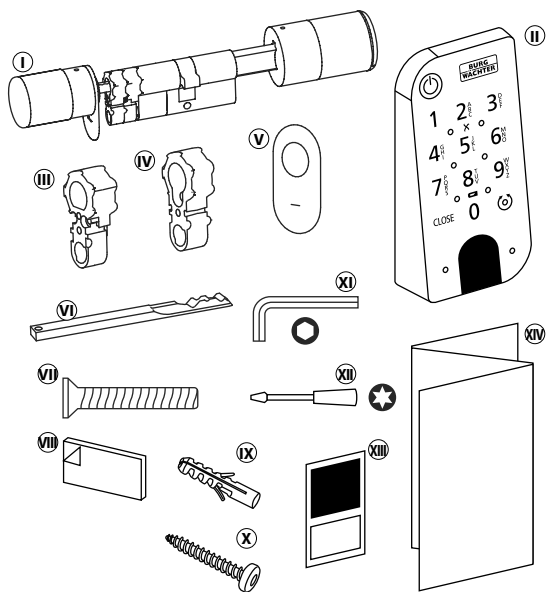

Obr. 1

Ⓘ	Cylindrická vložka ENTRY easy 7600 CYL
Ⓚ	Klávesnica ENTRY 7711 Keypad PIN
Ⓜ	Adaptér 1 vrát. 2 skrutiek M2x10
Ⓝ	Adaptér 2 vrát. 1 skrutky 2,9x13
Ⓧ	Kryt núdzového zámku (2x)
Ⓦ	Núdzový kľúč
Ⓡ	Montážna skrutka
Ⓢ	Lepiace podložky (4x)
Ⓣ	Hmoždinky (3x)
Ⓛ	Skrutky (3x)
Ⓩ	Kľúč na šesťhrannú maticu veľ. 2
Ⓝ	Skrutkovač TX8
Ⓝ	Nálepka s QR kódom
Ⓝ	Stručný návod na obsluhu, ako aj pokyny týkajúce sa záruky a likvidácie

QR kód/kód správcu

QR kódy (I) sa vyžadujú neskôr pri nastavovaní súpravy prostredníctvom aplikácie BURG-WÄCHTER BURGsmart (obr. 1).

Z výroby sa súpravy dodávajú s náhodným kódom správcu (II) (obr. 1), preto nie je zmena kódu nevyhnutne potrebná.

! Pozor:

QR kódy ani z výroby generovaný kódy správcu sa neukladajú zo strany spoločnosti BURG-WÄCHTER. V prípade straty nie je možné vyžadovať obnovenie. Nálepky s QR kódmi priložené k súprave si dobre uschovajte. Odporúčame vám aj odfotografovať nálepku a dodatočne ju digitálne archivovať.

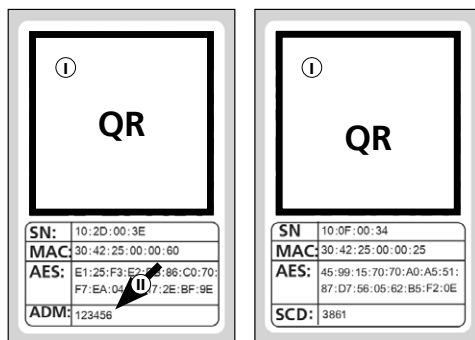

Nálepka s QR kódmi pre **cylindrickú vložku**

Nálepka s QR kódmi pre **klávesnicu**

Obr. 1

Technické údaje – cylindrická vložka ENTRY 7600 CYL

Napájanie jednotky cylindrickej vložky	2x alkalické batérie Mignon LR6 AA
Prípustné okolité podmienky	-15 °C /+50 °C/až 95 % rel. vlhkosť vzduchu (nekondenzujúca)
Rádiové spojenie štandard	Bluetooth 5.2 LE
Vysielací výkon	≤ 10 dBm
Frekvenčný rozsah	2,4 – 2,483 GHz
Dosah	cca 4 m
Počet prístupových médií	Až 2 000 kódov používateľa (vrát. jedného kódu správcu)*, kľúčov sE-Keys** alebo pripojení BURGsmart. Z toho max. 45 odtlačkov prstov*** pri použití klávesnice s odtlačkami prstov alebo 300 pri použití PC softvéru****
Doby blokovania	Po 3-násobnom nesprávnom zadaní kódu 1 minútu, potom vždy 3 minúty

! Upozornenie:

Vďaka integrovanému zámku proti neoprávnenej manipulácii sa zadávanie zablokuje po dobu jednej minúty po troch nesprávnych pokusoch o zadanie otváracieho médiá. Po štvrtom nesprávnom zadaní sa cylindrická vložka zablokuje vždy na tri minúty.

Technické údaje – klávesnica ENTRY 7711 Keypad PIN

Napájanie jednotky klávesnice	2x alkalické batérie Mignon LR6 AA
Prípustné okolité podmienky	-15 °C /+50 °C/až 95 % rel. vlhkosť vzduchu (nekondenzujúca)
Rádiové spojenie štandard	Bluetooth 5.2
Vysielací výkon	≤ 10 dBm
Frekvenčný rozsah	2,4 – 2,483 GHz
Dosah	cca 4 m
Trieda ochrany proti poveternostným vplyvom (trieda IP)	IP53

* Kód používateľa ako otváracie médium sa môže používať len v spojení s klávesnicami ENTRY 7711 Keypad PIN, ENTRY 7712 Keypad FP alebo ENTRY 7722 Keypad FP (k dispozícii voľiteľne, ENTRY 7711 PIN súčasťou súpravy).

** Diaľkový kľúč ENTRY sE-Key 7713 k dispozícii voľiteľne.

*** Odtlačky prstov ako otváracie médium sa môžu používať len v spojení s klávesnicou na odtlačky prstov ENTRY 7712 Keypad FP alebo ENTRY 7722 Keypad FP (k dispozícii voľiteľne).

**** Možné dodatočné podávanie odtlačkov prstov pomocou softvéru Windows ENTRY 7783 Pro a programovacieho zariadenia ENTRY 7073 Enrolment (obe k dispozícii voľiteľne).

Klávesnica ENTRY 7711 Keypad PIN

Klávesnicou *ENTRY 7711 Keypad PIN* sa môžu ovládať elektronické cylindrické vložky secuENTRY spoločnosti BURG-WÄCHTER. Komunikácia medzi klávesnicou a profilovou cylindrickou vložkou je šifrovaná 128-bitovým AES.

Tlačidlá slúžia na ovládanie podsvieteného poľa klávesnice. Tým sa klávesnica jednoducho ovláda aj pri zhoršených svetelných podmienkach.

Klávesnica *ENTRY 7711 Keypad PIN* ponúka možnosť otvárania a zatvárania dverí 6-miestnym PIN kódom (= 1 milión číselných kombinácií).

Zo všetkých strán je klávesnica odolná proti striekajúcej vode podľa certifikácie IP53.

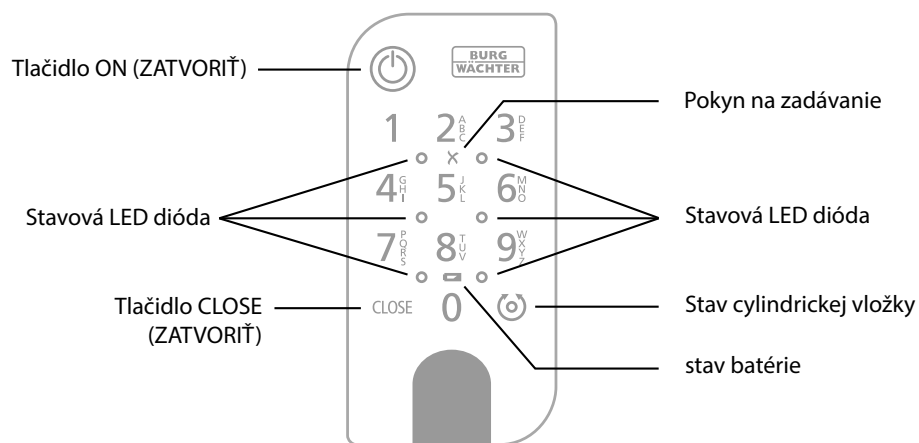

Obr. 1

	Tlačidlo ON (ZATVORIŤ)	Aktivuje klávesnicu. V histórii cylindrickej vložky secuENTRY sa generuje záznam „Otvorené“ (tlačidlo ON) alebo „Zatvorené“ (tlačidlo CLOSE). Tak sa môžu rozlišovať procesy „Otvoriť“ a „Zatvoriť“ v histórii.
	Tlačidlo CLOSE (ZATVORIŤ)	
	Chybové hlásenie	Pri zadaní neplatnej číselnej kombinácie alebo pri výskyte všeobecných chýb sa rozsvietia obe LED diódy vedľa symbolu X.
	stav batérie	Systém sleduje stav napätia batérie klávesnice a cylindrickej vložky. Pokiaľ stav napätia batérie dosiahne kritickú oblasť, upozorní používateľa. Keď sa rozsvieti symbol stavu batérie, musia sa batérie čo najskôr vymeniť.
	Stav cylindrickej vložky	Ak je zadaná číselná kombinácia správna, rozsvieti sa symbol stavu cylindrickej vložky a dvere sa môžu odomknúť alebo uzamknúť.
	Stavová LED dióda	Keď sa klávesnica nachádza v režime programovania (pozrite kapitolu nižšie), LED diódy sa rozsvetujú postupne v smere hodinových ručičiek.

Uvedenie klávesnice do režimu programovania

Ak je počas nastavovania potrebné uviesť klávesnicu do režimu programovania, prečítajte si túto kapitolu. Umiestnite smartfón a klávesnicu na dosah funkcie Bluetooth a vykonajte tieto kroky.

- Keď dosiahnete pohľad zobrazený na obrázku (obr. 1), na chvíľu odložte bokom smartfón a uveďte klávesnicu do režimu programovania podľa týchto krokov.

! Pozor: Aby sa mohol uskutočniť prenos údajov medzi smartfónom a klávesnicou, smartfón musí byť počas tohto kroku v priamej blízkosti klávesnice (na dosah funkcie Bluetooth)

- Aktivujte klávesnicu tlačidlom ON (obr. 2).
- Na klávesnici napíšte dodaný bezpečnostný kód (SCD).

! Upozornenie: Bezpečnostný kód sa nachádza na priloženej nálepke s QR kódom (obr. 3).

! Poznámka: Bezpečnostný kód (SCD) slúži ako ochrana proti neoprávnenej manipulácii a odcudzeniu

- Stlačte a podržte tlačidlo CLOSE (ZATVORIŤ) na päť sekúnd (obr. 4), kým sa na klávesnici postupne nerozsvietia signalizačné LED diódy v smere hodinových ručičiek (obr. 5).

- Klávesnica je teraz v režime programovania. Ďalšie kroky zrealizujte znova na smartfóne (obr. 6).



Obr. 1

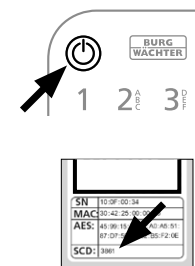

Obr. 2

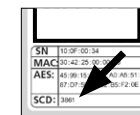

Obr. 3

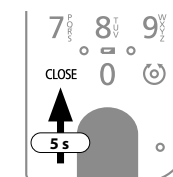

Obr. 4

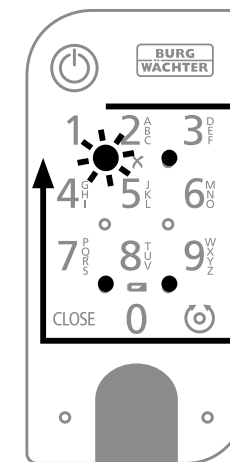

Obr. 5

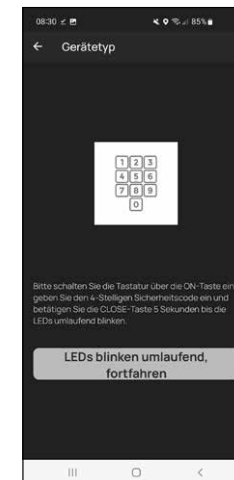

Obr. 6

Uvedenie do prevádzky ENTRY easy 7601 PIN

- 1 Za účelom nastavenia uzamykacieho systému si musíte najprv stiahnuť aplikáciu *BURGsmart*. Túto aplikáciu môžete nájsť v obchode iOS App Store a Google Play (obr. 1).

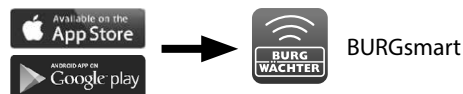

Obr. 1

- ! **Upozornenie:** Na tento návod sa použila verzia aplikácie *BURGsmart* pre systém Android. Verzia iOS sa môže vizuálne mierne odlišovať, ale pracovné kroky sú identické.

- 2 Pri prvom otvorení aplikácie sa zobrazia licenčné podmienky pre používanie aplikácie. Prečítajte si ich a potvrdte ich tlačidlom „OK“ v pravom dolnom rohu (obr. 2).

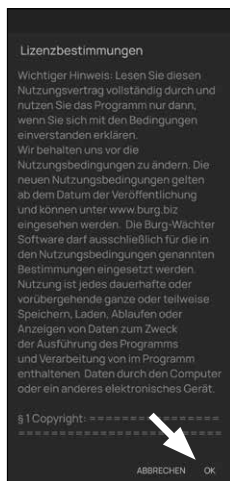

Obr. 2

- 3 Uvedte svoje meno a e-mailovú adresu (obr. 3).



Obr. 3

- 4 Vyberte bod: „BURG-WÄCHTER Cloud“, tento nie je potrebný pre nastavenie, a preto sa môže teraz zanedbať (obr. 3). Vysvetlenie k tejto téme nájdete v hlavnom návode na našej webovej lokalite (pozri odkaz na titulnej strane).

- 5 Prečítajte si podmienky používania a zásady ochrany osobných údajov a odsúhlaste ich (obr. 3).

- 6 Ťknite na možnosť „Registrovat“ (obr. 3).

- ! **Upozornenie:** Otvorí sa okno s e-mailom s predlohou e-mailu, ktorú môžete použiť na poslanie registračných údajov na zadanú e-mailovú adresu. Túto predlohu budete potrebovať napr. v prípade používania softvéru SecuENTRY Windows. Pre tu opísané nastavenie však nie je potrebná. V prípade potreby môžete údaje neskôr opätovne vyvolať v aplikácii.

- 7 Zobrazí sa hlavná obrazovka aplikácie *BURGsmart*. Otvorte ponuku „Můj systém“ v ľavom dolnom rohu (obr. 4).

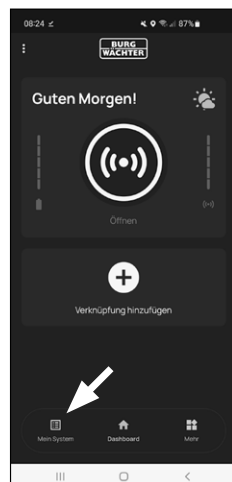

Obr. 4

I – Používateľ

- 1 Ťknite na prvý bod ponuky „I – Používateľ“ (obr. 1).
- 2 Uvidíte zoznam už vytvorených používateľov. Prvému používateľovi sa už automaticky vytvoril profil používateľa s otváraním zámku prostredníctvom smartfónu. Ťknite naň (I) (obr. 2).

- ! **Upozornenie:** Alternatívne môžete teraz vytvoriť aj nový, ďalší profil používateľa. Za týmto účelom ťknite na symbol „+“ v pravom hornom rohu (II) (obr. 2).

Údaje používateľa

- 3 Prejdete na prehľad údajov používateľa. Pokiaľ ste vytvorili nového používateľa, najprv uveďte jeho meno a priezvisko (I) (obr. 3).

Prístupové údaje

- ! **Upozornenie:** V tomto odstavci môžete uložiť želané otváracie médium (napr. kód používateľa alebo odtlačky prstov) pre používateľa (II) (obr. 3). Otvorenie zámku prostredníctvom smartfónu sa automaticky uložilo do profilu používateľa prvého používateľa.

Prístupové údaje | Kód používateľa

- 4 Zadáte želaný 6-miestny kód používateľa do časti „Zadať 6-miestny kód“ (III) (obr. 3)



Obr. 1

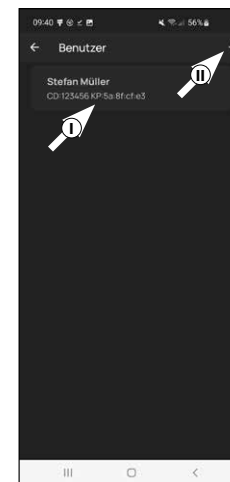

Obr. 2

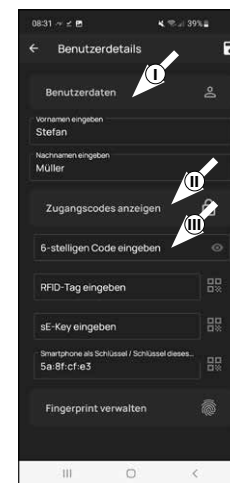

Obr. 3

Prístupové údaje | Zadanie označenia RFID

- 5 V tomto bode môžete zadať transpondér RFID *ENTRY 7710 RFID* (k dispozícii voliteľne). Upozornenia na jeho nastavenie nájdete v návode na použitie transpondéra RFID (I) (obr. 4)

- ! **Pozor:** Cylindrická vložka predloženej súpravy vyžaduje na použitie transpondérov RFID doplnkový výrobok *extender ENTRY 7174 RFID*. Úplný zoznam všetkých kompatibilných výrobkov nájdete na strane 15 tohto návodu.

Prístupové údaje | Zadanie kľúča sE-Key

- 6 V tomto bode môžete uložiť diaľkový kľúč *ENTRY sE-Key 7713* (k dispozícii voliteľne) (II) (obr. 4). Upozornenia na jeho nastavenie nájdete v návode na obsluhu diaľkového kľúča.

Prístupové údaje | Smartfón ako kľúč

- ! **Upozornenie:** Otvorenie zámku prostredníctvom smartfónu sa automaticky uložilo do profilu používateľa správca (III) (obr. 4). Pri ďalších používateľoch môžete v tomto poli uložiť iný smartfón ako elektronický kľúč. Návod k tomu nájdete v hlavnom návode na našej webovej lokalite (pozri odkaz na titulnej strane).

Správa odtlačkov prstov

- 7 Ak máte voliteľne k dispozícii klávesnicu odtlačkov prstov (napr. *ENTRY 7712 FP*), môžete v tomto odseku uložiť prst ako otváracie médium. Návod na nastavenie nájdete v návode na obsluhu príslušného prvku (obr. 5).

- ! **Poznámka:** Klávesnica s PIN kódom *ENTRY 7711* je súčasťou tejto sady.

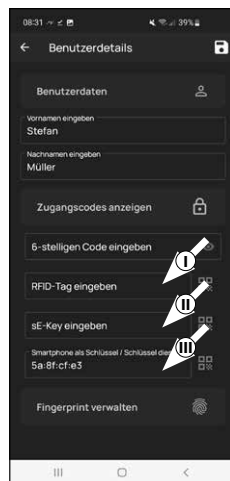

Obr. 4

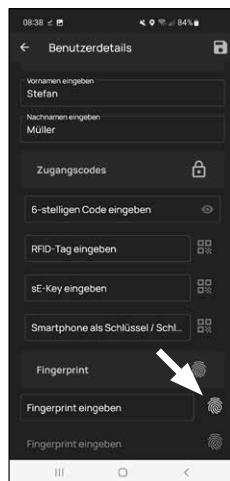

Obr. 5

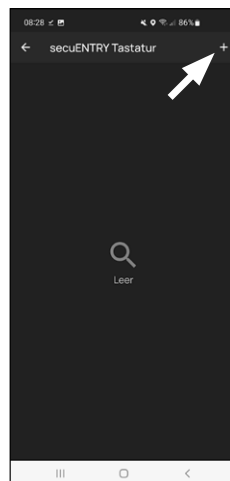

Obr. 6

- ! **Upozornenie:** Pokiaľ by ste chceli zadať otváracie médiá pre iných používateľov, vráťte sa o jednu ponuku naspäť a vyberte požadovaného používateľa (obr. 7). Pre tohto používateľa opakujte kroky uvedené v tejto kapitole.

- 8 Teraz môžete opustiť ponuku (I – *Používateľ*). Vráťte sa naspäť do ponuky „*Môj systém*“ (obr. 8).

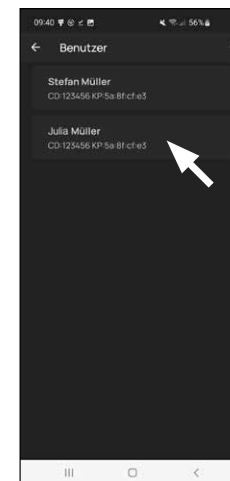

Obr. 7

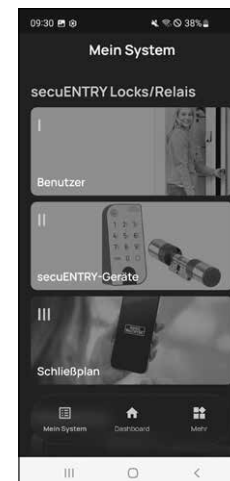

Obr. 8

II – Zariadenia secuENTRY

- 1 Ťknite na druhý bod ponuky „II – Zariadenia secuENTRY“ (obr. 1).
- 2 Aplikácia zobrazí zoznam už zaregistrovaných cylindrických vložiek. Pri prvotnom nastavení je zoznam prázdny. Za účelom nastavenia novej cylindrickej vložky ťknite na symbol „+“ umiestnený vpravo hore (obr. 2).

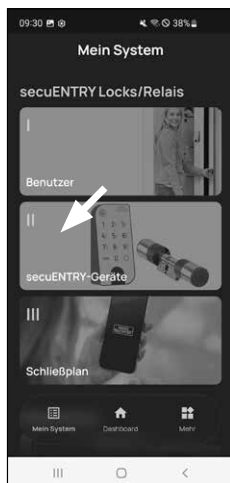

Obr. 1

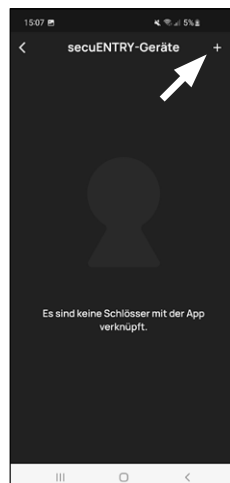

Obr. 2

- 3 Budete vyzvaní, aby ste naskenovali dodaný QR kód pre cylindrickú vložku prostredníctvom fotoaparátu smartfónu. QR kód sa nachádza na nálepke, ktorá je priložená k obalu (obr. 3).

! **Pozor:** K súprave sa dodávajú dve nálepky s kódmi QR, jedna na cylindrickú vložku a druhá na klávesnicu. Kód QR, ktorý je teraz potrebný pre cylindrickú vložku, rozpoznáte podľa kódu správcu v spodnej časti nálepky, s označením „ADM“ (obr. 3).

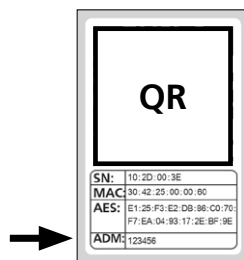

Obr. 3
Nálepka s QR kódom pre cylindrickú vložku

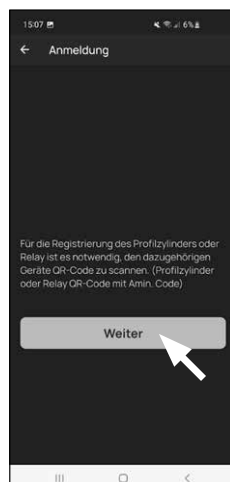

Obr. 4

- 4 Ťknite na možnosť „Dalej“ (obr. 4). Prípadne budete vyzvaní na potvrdenie prístupu aplikácie k fotoaparátu.

- 5 Otvorí sa okno záznamu fotoaparátu. Naskenujte QR kód.
- 6 Následne sa zobrazí hlásenie s údajmi o vašej cylindrickej vložke, ktoré potvrdíte tlačidlom „OK“ vpravo dole (obr. 5).
- 7 V nasledujúcom okne budete požiadaní o zadanie názvu pre cylindrickú vložku. Pri použití viacerých cylindrických vložiek a komponentov secuENTRY odporúčame cylindrickú vložku pomenovať tak, aby ste dokázali priamo rozpoznať, o ktorú cylindrickú vložku ide a kde sa nachádza alebo kde je nainštalovaná. V príklade v tomto návode sa cylindrická vložka nazýva „Cylindrická vložka hlavných dverí“. Potvrďte názov možnosťou „OK“ (obr. 6).

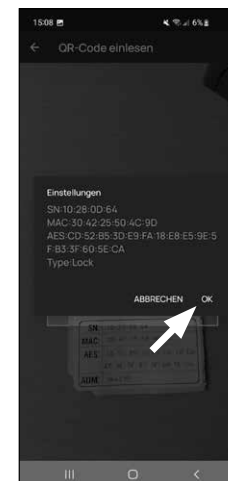

Obr. 5



Obr. 6

- 8 Budete upozornení, že môžete zmeniť svoj kód správcu. Pretože už pri doručení ste získali náhodne generovaný kód správcu, tento krok je len voliteľný. Môžete ho preskočiť možnosťou „Preskočiť“ (obr. 7).

! **Upozornenie:** Náhodne generovaný kód správcu nájdete na priloženej nálepke s QR kódom v časti „ADM“. Kedykoľvek neskôr môžete zmeniť kód správcu. Vysvetlenie k tomu nájdete v hlavnom návode na našej webovej lokalite (pozri odkaz na titulnej strane).

- 9 Aby klávesnica prijala informáciu o tom, ktorú cylindrickú vložku má ovládať, musí byť táto cylindrická vložka dostupná a priradená v aplikácii.

V následnej ponuke (obr. 8) máte k dispozícii tieto dve možnosti výberu:

- „Prepojiť klávesnicu“: Už ste v aplikácii nastavili klávesnicu a chcete ju nanovo prepojiť.
- „Preskočiť“: Vykonajte tento krok neskôr.

! **Upozornenie:** S touto sadou ENTRY 7601 PIN je klávesnica nastavená a pripojená k uzamykacej vložke už z výroby. Túto položku ponuky preto môžete preskočiť a pokračovať priamo nasledujúcou kapitolou.

- 10 Klepnite na „Preskočiť“ (obr. 8).

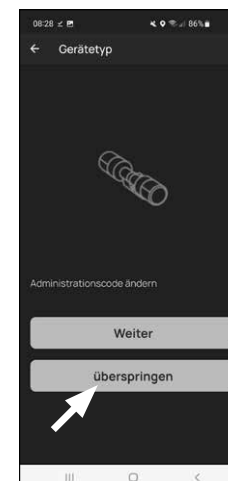

Obr. 7

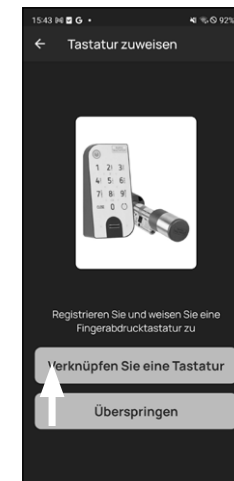

Obr. 8

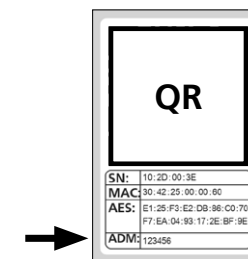

Obr. 9
Nálepka s QR kódom pre cylindrickú vložku

III – Plán uzamknutia

- 1 V tejto ponuke určíte, ktorý používateľ môže otvoriť ktorý zámok ako plán uzamknutia. Údaje sa následne prenesú do cylindrickej vložky.
- 2 Otvorte ponuku „Môj systém“ (I) (obr. 1)
- 3 Ťknite na tretí bod ponuky „III – Plán uzamknutia“ (II) (obr. 1).
- 4 Uvidíte tabuľku, ktorá sa skladá z vytvorených cylindrických vložiek (horizontálne) a nastavených používateľov (vertikálne) (obr. 2). Označte teraz miesto, kde chcete príslušného používateľa opraviť na používanie daného zámku (I) (obr. 2) a potom ťknite na tlačidlo „Uložiť zmeny“ (II) (obr. 2).

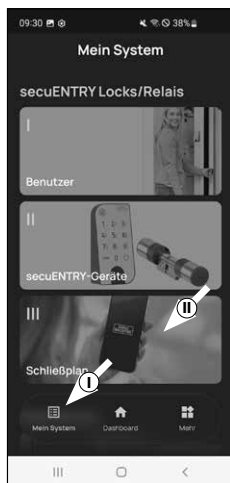

Obr. 1

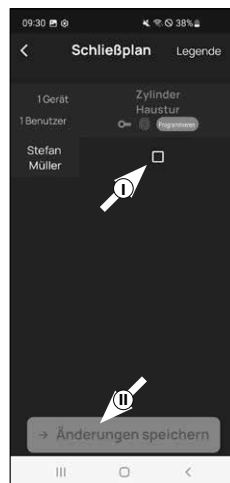

Obr. 2

! **Pre informácie:** Táto tabuľka sa stáva zaujímavou, keď máte niekoľko cylindrických vložiek a používateľov. Potom môžete v jednom kroku a prehľadne určiť, kto má prístup ku ktorej cylindrickej vložke. Na obr. 3 vidíte príklad, ako môže vyzerat vyplnená tabuľka s príslušnými cylindrickými vložkami a používateľmi.

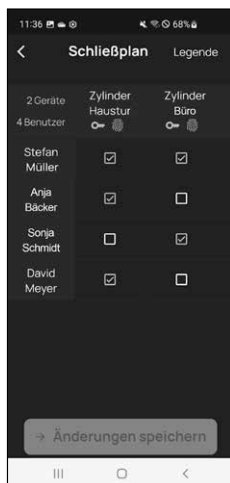

Obr. 3

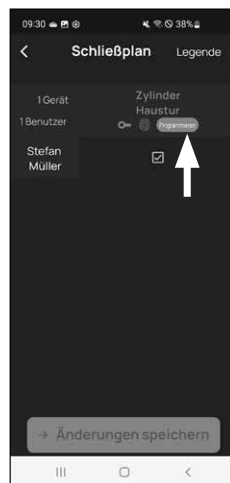

Obr. 4

! **Pozor:** Kvôli nasledujúcemu kroku musia byť smartfón, klávesnica a cylindrická vložka v priamej blízkosti (na dosah funkcie Bluetooth).

- 5 Ak sa v pláne uzamknutia vykonajú zmeny, objaví sa zobrazenie príslušnej cylindrickej vložky červenou farbou a doplní sa tlačidlom „Programovať“. Aplikácia vás informuje o tom, že sa nastavenia ešte nepreniesli do cylindrickej vložky. Ak to chcete urobiť, ťknite na červené tlačidlo „Programovať“ pri danej cylindrickej vložke (obr. 4).

- 6 Budete požiadaní o overenie prostredníctvom kódu správcu. Zadať ho a potvrdiť tlačidlom „OK“ (obr. 5).

! **Upozornenie:** Kód správcu z výroby nájdete na nálepke s QR kódom pre cylindrickú vložku s označením „ADM“ (obr. 9).

- 7 Po krátkej chvíli dostanete spätné hlásenie, že sa údaje preniesli. Potvrdte prostredníctvom „OK“.

Teraz je nastavenie dokončené.

Keď neskôr chcete integrovať ďalšie komponenty do systému, zmeniť prístupové údaje alebo vytvoriť ďalších používateľov, opakujte kroky v daných kapitolách.

Nezabúdajte: Všetky zmeny a doplnenia sa realizujú v aplikácii a potom sa musia preniesť do daného komponentu secuENTRY. V každom prípade si musíte prejsť túto poslednú kapitolu „Plán uzamknutia“ (strana 8), aby sa zmeny použili vo vašich komponentoch.

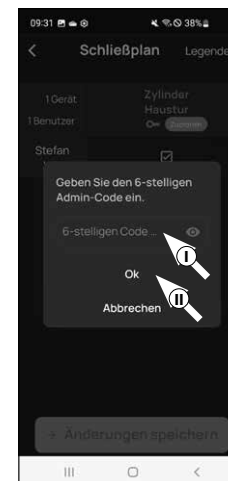

Obr. 5

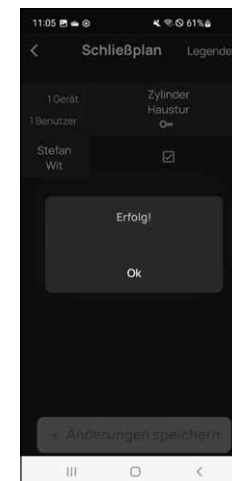

Obr. 6

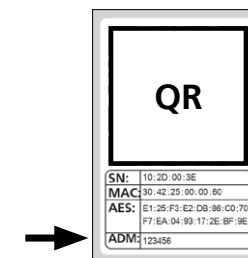

Obr. 7
Nálepka s QR kódom pre cylindrickú vložku

Používanie cylindrickej vložky a klávesnice

Odstráňte ochranné pružky batérie z cylindrickej vložky (obr. 1) a klávesnice (obr. 2), aby ste ich mohli použiť.

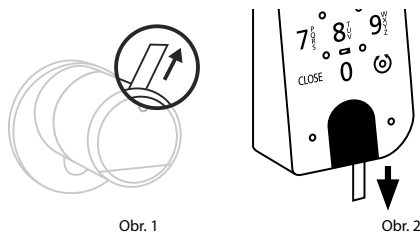

Otvorenie zámku secuENTRY

Pokiaľ ste nastavili dané otváracie médiá podľa tohto návodu, súprava ENTRY 7601 PIN vám umožní otvoriť zámok pomocou aplikácie BURGSmart alebo klávesnice s kódom používateľa alebo odtlačkom prsta.

Otvorenie zámku secuENTRY pomocou aplikácie BURGSmart

Ak chcete otvoriť cylindrickú vložku ENTRY 7600 CYL a tým aj dvere, postupujte nasledovne:

- 1 Otvorte aplikáciu BURGSmart a stlačte tlačidlo „ACCESS“ v strede (obr. 1).

! Upozornenie: Aplikácia BURGSmart je naprogramovaná tak, že pri použití viacerých ako jednej cylindrickej vložky sa automaticky nastaví na tú cylindrickú vložku, ktorá sa nachádza najbližšie k smartfónu. To znamená, že každú z vašich cylindrických vložiek môžete otvoriť tlačidlom „ACCESS“.

- 2 Teraz je cylindrická vložka uvoľnená a zámok môžete otvoriť (obr. 2) alebo zamknúť (obr. 3).

! Upozornenie: Podľa dorazu dverí môže byť smer otáčania príp. obrátený.



Obr. 1

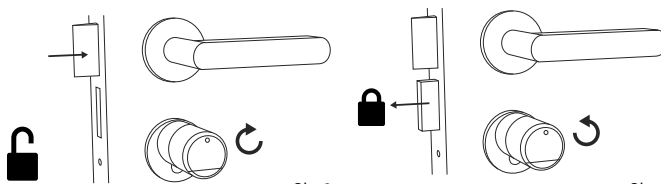

Obr. 2

Obr. 3

Otvorenie zámku secuENTRY pomocou klávesnice (kód používateľa)

- 1 Aktivujte klávesnicu stlačením tlačidla ON (Zap.) alebo tlačidla CLOSE (ZATVORIŤ) (I) (obr. 4).

V histórii cylindrickej vložky sa generuje záznam „Otvorené“ (tlačidlo ON) alebo „Zatvorené“ (tlačidlo CLOSE). Tak sa môžu rozlišovať procesy „Otvoriť“ a „Zatvoriť“ v histórii.

! Upozornenie: Ďalšie podrobnosti k téme funkcie histórie nájdete v hlavnom návode na našej webovej lokalite (pozri odkaz na titulnej strane).

- 2 Zadáajte svoj 6-miestny kód správcu alebo naprogramovaný kód používateľa (II) (obr. 4).

! Upozornenie: Ďalšie podrobnosti k témam kód správcu a používateľa nájdete v kapitolách „QR kód/kód správcu“ na strane 2 a „Vytvorenie a správa používateľov“ na strane 7, ako aj v hlavnom návode na našej webovej lokalite (pozri odkaz na titulnej strane).

- 3 Ak je zadaná číselná kombinácia správna, rozsvieti sa symbol stavu cylindrickej vložky (⊙) a dvere sa môžu odomknúť (obr. 5) alebo uzamknúť (obr. 6).

! Upozornenie: Podľa dorazu dverí môže byť smer otáčania príp. obrátený.

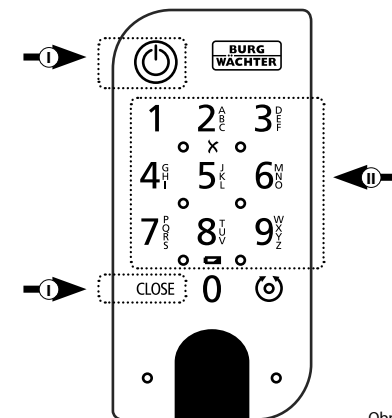

Obr. 4

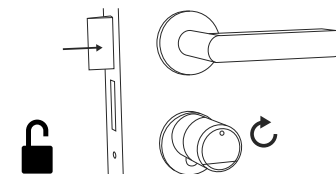

Obr. 5

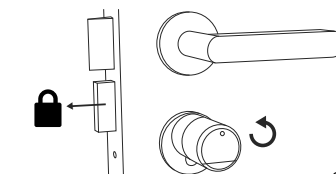

Obr. 6

Otvorenie zámku secuENTRY pomocou núdzového zámku

Keď sú batérie v uzamykacej vložke úplne vybité, zámok je ešte stále možné otvoriť mechanicky. Núdzový zámok je umiestnený na vonkajšej strane, pod výstupkom gule.

! Upozornenie: Keď ste ukončili montážne kroky uvedené v tomto návode, núdzový zámok sa nachádza za krytom a nie je viditeľný priamo.

① Na otvorenie zámku preklopte núdzový kľúč v ohybe a následne ho vedte cez vyznačený otvor na kryte núdzového zámku (obr. 11).

② Otáčajte kľúčom o 90 stupňov v smere hodinových ručičiek. Prípadne otáčajte vonkajšou guľou trochu smerom doľava a doprava, aby sa uvoľnil mechanizmus. Zámok sa otvorí najneskôr po dvoch úplných otočeniach gule cylindrickej vložky.

③ Po otvorení dverí otočte núdzový kľúč naspäť do východiskovej polohy (90 stupňov proti smeru hodinových ručičiek) a vytiahnite ho.

④ Aby sa cylindrická vložka zámku vrátila do bežnej uzamykacej polohy, otáčajte vonkajšou guľou o dve úplné otáčky v oboch smeroch. Tým zapadne mechanizmus a núdzový zámok sa úplne zatvorí.

! Upozornenie: Použitím núdzového zámku sa roztrhne narážka kľúčovej dierky na kryte núdzového zámku. Druhý kryt tvorí súčasť súpravy, aby sa mohol vymeniť z optických dôvodov.

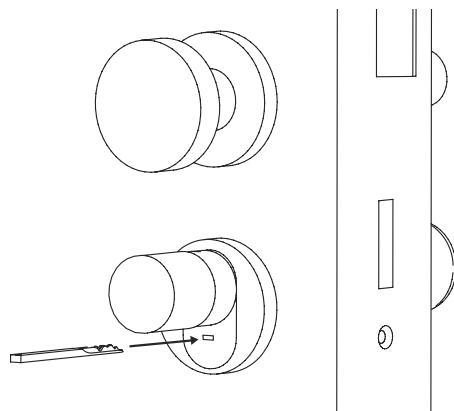

Obr. 11

! Pozor: Uvedomte si, že núdzový zámok je zostrojený len na núdzové otváranie. Nepoužívajte ho ako trvalú alternatívu k typickým možnostiam uzamykania.

Montáž cylindrickej vložky ENTRY easy 7600 CYL

Nasledujúca časť vysvetľuje montáž cylindrickej vložky ENTRY easy 7600 CYL. Pred montážou si pozorne prečítajte návod na montáž.

① Odstráňte prítomnú vložku zámku dverí tak, že uvoľníte montážnu skrutku vo dverách a vložku vytiahnete s vloženým kľúčom (obr. 1).

② Uvoľnenie a upevnenie vonkajšej a vnútornej gule sa realizuje pomocou integrovanej závrtné skrutky v otočnej guľe. Priloženým kľúčom na šesťhrannú maticu uvoľníte obe závrtné skrutky v oboch guľach (obr. 2).

! Pozor: Použite pritom dlhú stranu kľúča na šesťhrannú maticu. Štyrikrát otočte skrutku proti smeru hodinových ručičiek. Neodstráňte skrutky z gule.

③ Kompletne odtiahnite guľu na vonkajšej strane a guľu na vnútornej strane čo najviac smerom dozadu (obr. 3).

! Tip: Guľu na vnútornej strane rozpoznať podľa priehradky na batérie, ktorú obsahuje. Dávajte pozor na kryt priehradky na batérie s otvorom na skrutku (pozri obrázok).

! Pozor: Guľu na vnútornej strane nesmiete stiahnuť. Nesnažte sa ju uvoľniť silou, pretože vytrhnutím gule z hriadeľa sa zničí elektronika. Závrtná skrutka slúži ako poistka proti stiahnutiu.

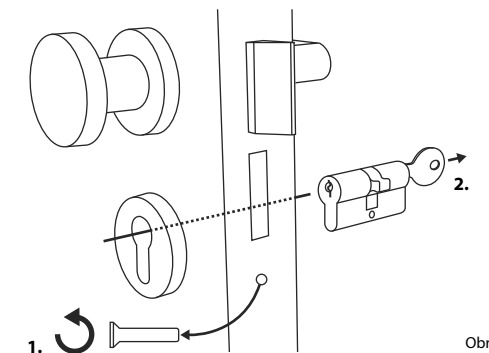

Obr. 1

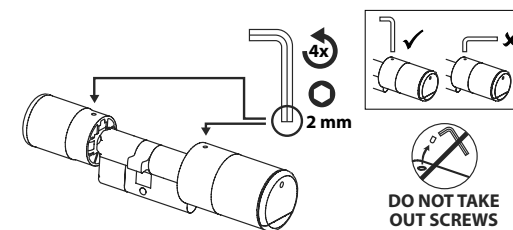

Obr. 2

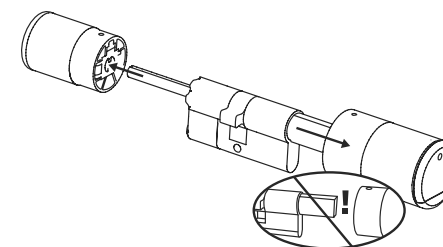

Obr. 3

- ④ Podľa hrúbky dverí môžu byť potrebné diely adaptérov.

Ak je vzdialenosť medzi montážnou skrutkou a vonkajšou stranou dverí (obr. 4)...

- < 43 mm = nie je potrebný žiadny adaptér (obr. 5)

- 44 – 53 mm = je potrebný adaptér 1 (obr. 6)

Nasadte adaptér 1 na hriadeľ zámku a pevne zaskrutkujte dvomi dodanými skrutkami M2x10.

- 54 – 59 mm = je potrebný adaptér 1 a 2 (obr. 7)

Po upevnení adaptéra 1 (pozri vyššie) nasadte rovnako aj adaptér 2 na hriadeľ zámku. Pevne ho zaskrutkujte priloženou skrutkou 2,9x13.

- ⑤ Vsuňte cylindrickú vložku do zapusteného zámku dverí z vnútornej strany dverí. Nasadte kryt núdzového zámku z vonkajšej strany na hriadeľ zámku (obr. 8).

- ! **Upozornenie:** Pred montážou krytu sa musia odstrániť ochranné fólie lepiacich podložiek na zadnej strane krytu, aby tri lepiace podložky bezpečne upevnili kryt na výreze/dverách.

- ! **Upozornenie:** Použitím núdzového zámku sa roztrhne narážka klúčovej diery na kryte núdzového zámku. Druhý kryt tvorí súčasť súpravy, aby sa mohol vymeniť z optických dôvodov.

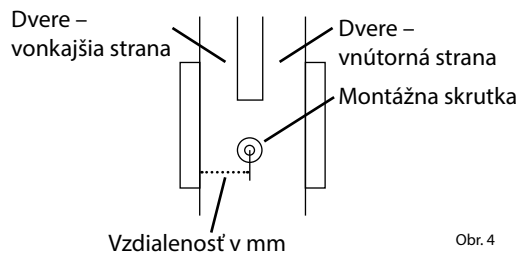

Obr. 4

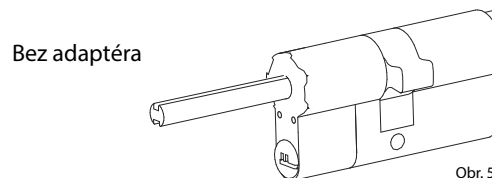

Obr. 5

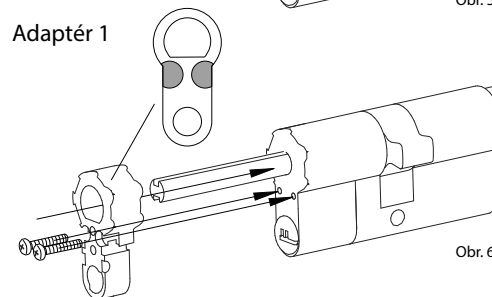

Obr. 6

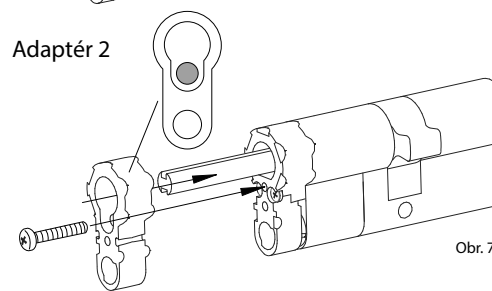

Obr. 7

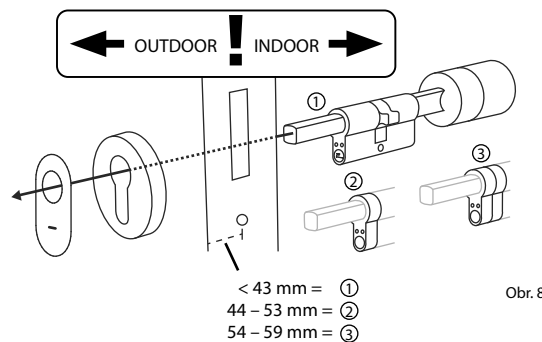

Obr. 8

- ⑥ Pevne zaskrutkujte cylindrickú vložku do dverí a zasuňte vnútornú a vonkajšiu guľu až po dvere (obr. 9).

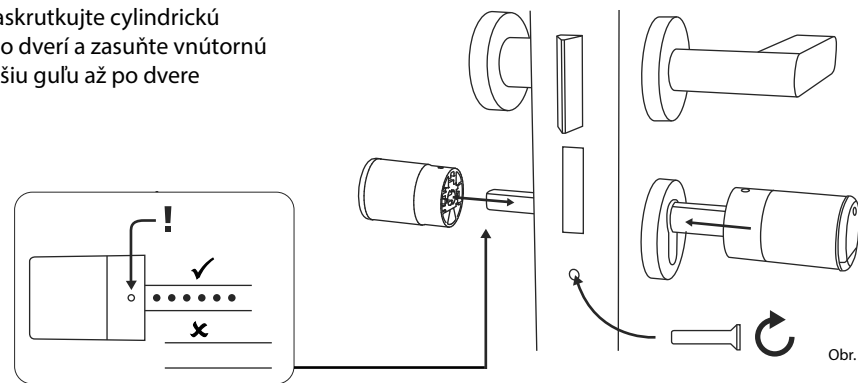

Obr. 9

- ⑦ Znova naskrutkujte závrtné skrutky do oboch guľí (obr. 10).

- ! **POZOR:** Pritom dbajte na to, aby guľa mala odstup aspoň jeden milimeter od dverí.

Pozor: Použite pritom dlhú stranu kľúča na šesťhrannú maticu. Otáčajte skrutku v smere hodinových ručičiek malou vynaloženou silou (max. krútiaci moment cca 0,4 Nm).

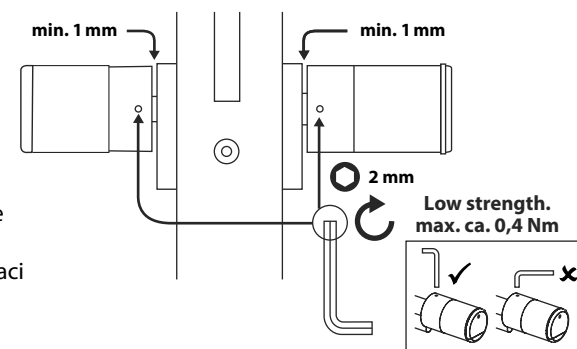

Obr. 10

- ⑧ Ak sa tak ešte nestalo, odstráňte ochranné pružky batérie z priehradky pre batérie na vnútornej guľi (obr. 11).

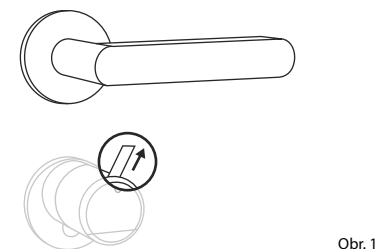

Obr. 11

Montáž klávesnice ENTRY 7711 Keypad PIN

Nasledujúca časť vysvetľuje montáž klávesnice *ENTRY 7711 Keypad PIN*.

Môžete si vybrať z dvoch možností montáže. Nástenný držiak klávesnice *ENTRY 7711 Keypad PIN* môžete **zaskrutkovať** alebo **nalepiť** priamo na stenu.

Pred montážou si pozorne prečítajte návod na montáž.

Montáž klávesnice ENTRY 7711 Keypad PIN – test funkčnosti pred montážou

! POZOR:

Odstup medzi cylindrickou vložkou a klávesnicou môže technicky predstavovať max. štyri metre. Kvôli vonkajším okolnostiam sa však maximálny odstup môže líšiť. S cieľom zaistiť dobrú funkčnosť klávesnice v požadovanej polohe, mali by ste ju **pred montážou** najprv otestovať.

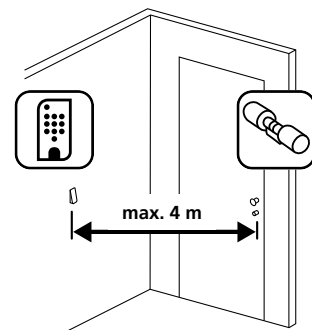

Obr. 1

1 Pridržte klávesnicu na požadovanom mieste montáže (obr. 1).

2 Zadajte kód správcu alebo používateľa a skontrolujte, či sa cylindrická vložka aktivovala (obr. 2).

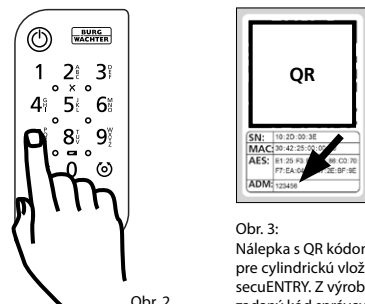

Obr. 2

Obr. 3:
Nálepka s QR kódom pre cylindrickú vložku secuENTRY. Z výroby zadaný kód správcu

! **Upozornenie:** Kód správcu, pokiaľ ste ho ešte nezmenili, nájdete na nálepke s QR kódom, ktorá je priložená k cylindrickej vložke secuENTRY (obr. 3). Postup na vytvorenie kódu používateľa nájdete v kapitole „Vytvorenie a správa používateľov“ na strane 7.

3 Keď je možné aktivovať cylindrickú vložku, sila signálu je dostatočná a klávesnicu môžete nainštalovať na požadované miesto. Ak nie, vyskúšajte to znova s menším odstupom medzi cylindrickou vložkou a klávesnicou.

Montáž klávesnice ENTRY 7711 Keypad PIN – skrutkovanie

1 Vyvrtajte tri otvory podľa rozmerov zobrazených na obrázku. Použite vrták s priemerom 6 mm (obr. 1).

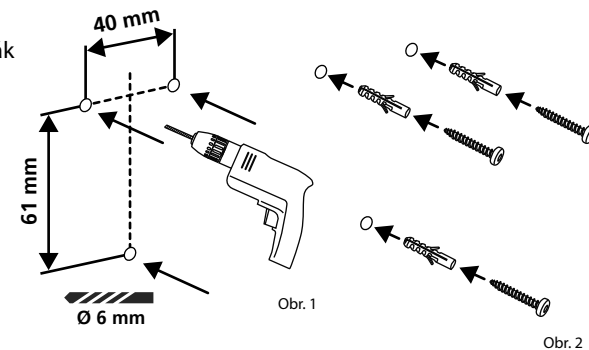

Obr. 2

2 Do otvorov vsuňte hmoždinky, ktoré sú súčasťou dodávky, a naskrutkujte priložené skrutky (obr. 2).

3 Skrutkovačom Tx8, ktorý je súčasťou dodávky, odstráňte skrutku zo spodnej strany klávesnice a vyťahnite priehradku na batérie smerom nadol (obr. 3).

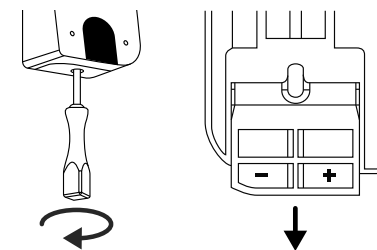

Obr. 3

4 Nasadte klávesnicu na hlavičky skrutiek podľa znázornenia na obrázku (obr. 4).

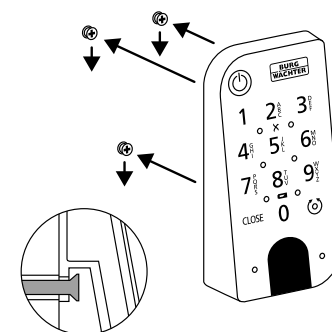

Obr. 4

5 Znova vsuňte priehradku na batérie do krytu a pevne zaskrutkujte (obr. 5).

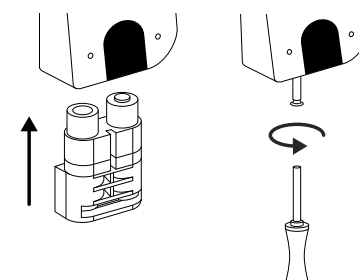

Obr. 5

Montáž klávesnice ENTRY 7711 Keypad PIN – lepenie

- 1 Vyčistite povrch, na ktorý chcete umiestniť klávesnicu (obr. 6).

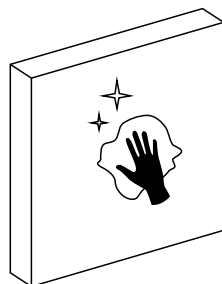

Obr. 6

- 2 Nalepte priložené lepiace podložky na miesta zobrazené na obrázku a odlepte podkladové fólie (obr. 7).

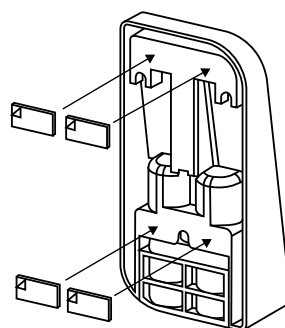

Obr. 7

- 3 Nalepte klávesnicu v požadovanej polohe na stenu (obr. 8).

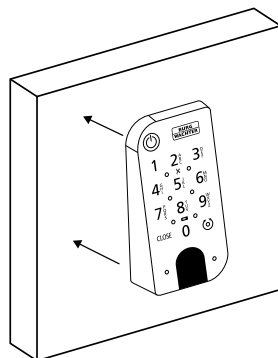

Obr. 8

- 4 Pritláčajte klávesnicu približne jednu minútu proti stene (obr. 9).

- ! Pozor:**
- Kryt zatláčajte len na vonkajších hranách. Aby ste sa vyhli poškodeniu elektroniky, nezatláčajte v oblasti klávesnice.

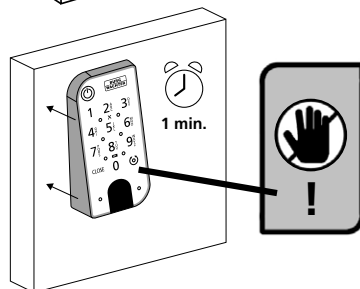

Obr. 9

Zobrazenie stavu batérie a výmena batérie

Cylindrická vložka ENTRY 7600 CYL

Pri každej aktivácii cylindrickej vložky secuENTRY pomocou aplikácie BURGsmart sa na displeji zobrazí príslušný stav batérie (obr. 1). Keď kapacita batérií v cylindrickej vložke dochádza, čo možno najskôr ich vymeňte.

- ! Upozornenie:** Batérie sa nachádzajú v guli cylindrickej vložky na **vnútornej strane** dverí. Ak stav batérií ignorujete a batérie sú úplne vybité, cylindrickú vložku môžete otvoriť len z vonkajšej strany pomocou núdzového zámku. Pokyny nájdete v kapitole „Otvorenie zámku secuENTRY pomocou núdzového zámku“ na strane 11.

Návod na výmenu batérií sa nachádza v nasledujúcej časti:

- 1 Priloženým skrutkovačom TX8 uvoľnite skrutku na vnútornej strane dverí na prednom konci gule a odklopte kryt. Skrutka sa dá odskrutkovať len do takej miery, kým sa neotvorí kryt a nevypadne. (Obr. 2).

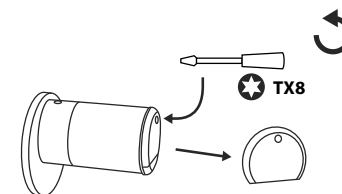

Obr. 1

- 2 Vyberte staré batérie a odborne ich zlikvidujte.

- ! Tip:** Návod na odbornú likvidáciu nájdete na strane 16 tohto návodu.

- 3 Vložte dve nové batérie. Dbajte pritom na správnu polaritu podľa náčrtu (obr. 3).

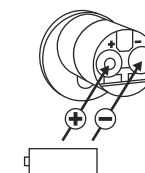

Obr. 3

- 4 Znova nasadte predný kryt a pevne ho zaskrutkujte (obr. 4).

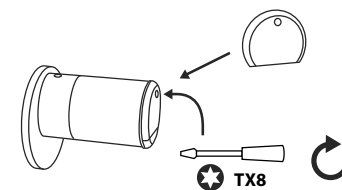

Obr. 4



Klávesnica ENTRY 7711 Keypad PIN

Systém sleduje stav napätia batérie klávesnice a cylindrickej vložky. Pokiaľ stav napätia batérie dosiahne kritickú oblasť, upozorní používateľa. Keď sa rozsvieti symbol stavu batérie na klávesnici (obr. 5), musia sa batérie čo najskôr vymeniť.

- ! **Tip:** Odporúčame vám výmenu batérií súčasne v cylindrickej vložke a aj v klávesnici. Kedykoľvek však máte možnosť skontrolovať stav batérie cylindrickej vložky aj samostatne. Aktuálny stav batérie sa vám zobrazuje na hlavnej obrazovke aplikácie BURGsmart (obr. 6).

Návod na výmenu batérií sa nachádza v nasledujúcej časti:

- 1 Skrutkovačom Tx8 (obr. 7), ktorý je obšíhnutý v dodávke, odstráňte skrutku zo spodnej strany klávesnice a vytiahnite priehradku na batérie smerom nadol (obr. 8).

- 2 Vyberte staré batérie a odborne ich zlikvidujte.

- ! **Tip:** Návod na odbornú likvidáciu nájdete na strane 16 tohto návodu.

- 3 Vložte dve nové batérie. Dbajte pritom na správnu polaritu podľa nákresu na pravej strane (obr. 9).

Znova vsuňte priehradku na batérie do krytu a pevne zaskrutkujte (obr. 10).

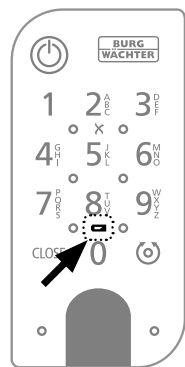

Obr. 5

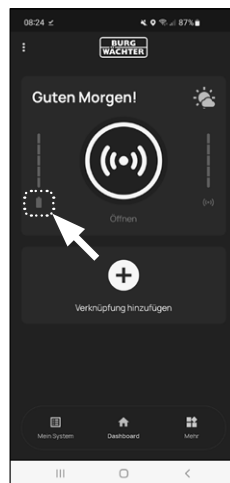

Obr. 6

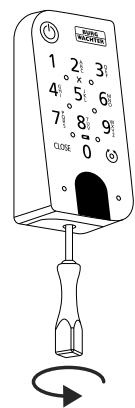

Obr. 7

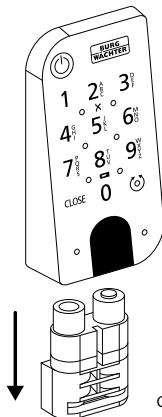

Obr. 8

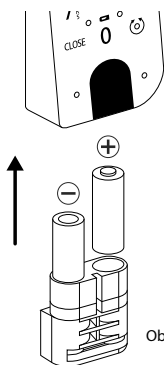

Obr. 9

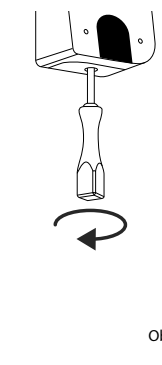

Obr. 10

Kompatibilita s ostatnými produktmi secuENTRY

Či už jedny vchodové dvere, hneď viacero dverí alebo kompletný uzamykací systém: pomocou modulového systému secuENTRY si môžete jednoducho vytvoriť vlastný individuálny systém.

Svoju cylindrickú vložku ENTRY 7600 CYL môžete rozšíriť nasledujúcimi komponentmi:



Obr. 1

Klávesnica secuENTRY Keypad ENTRY 7711 PIN/7712 FP

Klávesnica ENTRY 7711 Keypad PIN vám umožňuje odomykanie a zamykanie dverí pomocou 6-miestneho kódu používateľa. Prostredníctvom klávesnice ENTRY 7712 Keypad FP aj s odtlačkami prstov.

V tejto súprave, ENTRY 7601 PIN, je už klávesnica ENTRY 7711 Keypad PIN súčasťou dodávky.

ENTRY 7711 PIN:
4003482507117

Ďalšie informácie na našej webovej lokalite.



www.burg.biz

ENTRY 7712 FP:
4003482507124

Ďalšie informácie na našej webovej lokalite.



www.burg.biz



Obr. 2

Klávesnica secuENTRY Keypad ENTRY 7722 FP

Klávesnica displeja ENTRY 7722 FP umožňuje otvorenie pomocou 6-miestneho kódu používateľa alebo odtlačku prsta.

ENTRY 7722 FP:
4003482507223

Ďalšie informácie na našej webovej lokalite.



www.burg.biz



Obr. 3

Dialkový kľúč secuENTRY ENTRY sE-Key 7713

Dialkovým kľúčom ENTRY sE-Key 7713 sa cylindrická vložka otvorí jednoduchým stlačením tlačidla. Prenos sa šifruje na vysokej úrovni zabezpečenia (zašifrovanie AES).

Číslo výroby:
4003482507131

Ďalšie informácie na našej webovej lokalite.



www.burg.biz



Obr. 4

Transpondér secuENTRY ENTRY 7710 RFID

Moderný pasívny transpondér ponúka otváranie dverí pomocou bezkontaktného prenosu údajov.

Pozor: Na použitie s cylindrickou vložkou ENTRY 7600 CYL sa vyžaduje dodatočný výrobok extender ENTRY 7174 RFID.

Číslo výroby:
4003482568200

Ďalšie informácie na našej webovej lokalite.



www.burg.biz



Obr. 5

Doplňkový výrobok extender secuENTRY ENTRY 7174 RFID

Čítacie zariadenie pre transpondéry RFID. Môže sa použiť pre cylindrické vložky alebo v spojení so zariadením ENTRY 7171 Relay pre externé elektronické zariadenia.

Číslo výrobku:
4003482501740

Ďalšie informácie na našej webovej lokalite. www.burg.biz



Obr. 6

Doplňkový výrobok secuENTRY ENTRY 7171 Relay

Riadiaca jednotka na spínanie externých elektronických zariadení (rolovacích brán, závor, svetelných zdrojov atď.).

Číslo výrobku:
4003482506707

Ďalšie informácie na našej webovej lokalite. www.burg.biz



Obr. 7

Doplňkový výrobok secuENTRY ENTRY 5670 Bridge

Vaša nová sloboda: Otvorte dvere, keď ste na cestách, cez internet pomocou secuENTRY Bridge.

Číslo výrobku:
4003482562802

Ďalšie informácie na našej webovej lokalite. www.burg.biz



Obr. 8

Doplňkový výrobok secuENTRY ENTRY 7172 REMOTE

Na automatické diaľkové spúšťanie. Riadenie elektronických motorov v garážach, poplašných systémov atď.

Číslo výrobku:
4003482501726

Ďalšie informácie na našej webovej lokalite. www.burg.biz



Obr. 9

Softvér pre Windows secuENTRY softvér ENTRY 7750 Light

umožňuje príjemné spravovanie až 15 používateľov a 8 zámkov.

Číslo výrobku:
4003482507506

Ďalšie informácie na našej webovej lokalite. www.burg.biz



Obr. 10

Softvér pre Windows secuENTRY softvér ENTRY 7783 Pro

Špeciálne navrhnutý pre firmy a kancelárie. Pretože s ním je možná správa až 2000 používateľov a až 1000 dverí na mandanta (databáza) alebo až 500 dverí v hotelovom režime.

Číslo výrobku:
4003482507834

Ďalšie informácie na našej webovej lokalite. www.burg.biz

Záruka

Aby sme vám mohli dodať bezchybný a vysokokvalitný výrobok a poskytovať optimálnu pomoc pri servise a opravách, musíte predajcovi odovzdať chybné alebo poškodené zariadenia spolu s platným kódom správcu a QR kódom(-mi) s originálnym dokladom o kúpe.

Pri vrátených zásielkach na základe vášho práva na odstúpenie sa okrem toho musia všetky diely zariadenia nachádzať vo výrobnom nastavení. V prípade nerespektovania podmienok nárok na záruku zaniká.

Likvidácia zariadenia

Vážený zákazník,

pomôžte, prosím, znižovať množstvo nevyužitého odpadu. Ak máte v úmysle toto zariadenie raz zlikvidovať, myslite na to, že mnohé súčasti tohto zariadenia pozostávajú z cenných materiálov, ktoré je možné recyklovať.



Upozorňujeme na to, že elektrické a elektronické prístroje a batérie sa nesmú vyhadzovať ako komunálny odpad, ale musia sa zhromažďovať oddelene alebo separovane. Informujte sa na príslušnom pracovisku vo vašom meste/obci, kde nájdete zberné miesto na elektronický odpad.



Týmto spoločnosť BURG-WÄCHTER KG vyhlasuje, že toto zariadenie zodpovedá smerniciam 2014/53/EÚ (RED) a 2011/65/EÚ (RoHS).

Úplný text Vyhlásenia o zhode EÚ je dostupný na nasledujúcej internetovej adrese: <https://burg.biz/pages/eu-konformitaetserklaerung>

Tlačové chyby, chyby v sadzbe a technické zmeny vyhradené.



secuENTRY easy
ENTRY 7601 PIN

BURG-WÄCHTER KG

Altenhofer Weg 15
58300 Wetter
Germany

www.burg.biz

Převotné nastavenie BD ENTRY easy 7601 PIN SK HBG/SWI 110923

www.burg.biz