



**BURG
WÄCHTER**

secu **ENTRY** easy

Configuração inicial secuENTRY easy ENTRY 7601 PIN

pt



Configuração
com o aplicativo
BURGsmart



Instruções em vídeo

A configuração e a operação de seus componentes secuENTRY explicadas de forma simples. Siga o código QR ou acesse...

<https://t1p.de/burgsmart-app>

BURG-WÄCHTER KG
Altenhofer Weg 15
58300 Wetter
Germany

www.burg.biz

Sumário

pt Português 2

Mais idiomas em:

www.burg.biz

Further languages at:

www.burg.biz

Prefácio

Caro(a) cliente,

Obrigado por escolher o conjunto secuENTRY ENTRY 7601 PIN, composto pelo cilindro *ENTRY 7600 CYL* e o teclado *ENTRY 7711 Keypad PIN*.

O sistema foi desenvolvido de acordo com as mais recentes possibilidades técnicas na Alemanha e atende aos elevados requisitos de segurança atuais.

O cilindro eletrônico *ENTRY 7600 CYL* pode ser facilmente inserido sem qualquer perfuração e colocação de cabos em qualquer porta com fechadura embutida até uma espessura de porta de 118 mm (59/59 mm, parafuso central medido) e é excelente para novas instalações, bem como modernização, adequadas. O *ENTRY 7600 CYL* pode ser fixado em portas residenciais e interiores.

O teclado *ENTRY 7711 Keypad PIN* permite que você abra e feche a porta com um código de utilizador de 6 dígitos. O *ENTRY 7711 Keypad PIN* pode ser instalado até cerca de quatro metros ao redor da unidade de aperto, a depender da sua preferência e circunstâncias.

O *ENTRY 7600 CYL* é configurado e operado através do aplicativo gratuito para smartphone *BURGsmart**. A transmissão é sem fio, o cilindro usa o moderno padrão Bluetooth 5.2.

* Alternativamente, o cilindro também pode ser operado através do teclado (p. ex., *ENTRY 7712 Keypad FP*), da chave com telecomando *ENTRY sE-Key 7713*, bem como de outros produtos complementares (todos os itens disponíveis separadamente. Uma lista completa de todos os produtos compatíveis pode ser encontrada na página 15 destas instruções). No entanto, o aplicativo *BURGsmart* é sempre necessário para a configuração.

! Importante:

- Por favor, leia todo o manual de instruções antes de iniciar a instalação.

Desejamos-lhe muita felicidade com o seu novo sistema de bloqueio!

Definir conteúdo

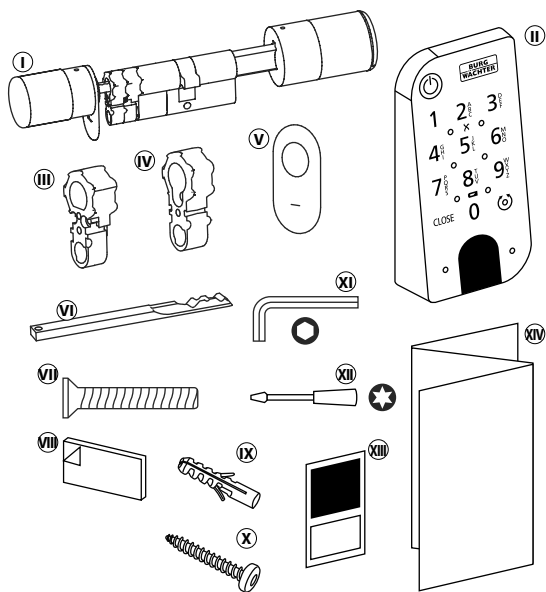

Fig. 1

① Cilindro ENTRY easy 7600 CYL
② Teclado ENTRY 7711 Keypad PIN
③ Adaptador 1 incl. 2x parafusos M2x10
④ Adaptador 2 incl. 1x parafuso 2.9x13
⑤ Cobertura da fechadura de emergência (2x)
⑥ Segredo de emergência
⑦ Parafuso de fixação
⑧ Almofadas adesivas (4x)
⑨ Buchas (3x)
⑩ Parafusos (3x)
⑪ Chave sextavada SW2
⑫ Chave de fendas TX8
⑬ Etiqueta com código QR
⑭ Instruções de início rápido, bem como instruções de garantia e descarte

Código QR/Código de administrador

Os códigos QR (I) são necessários posteriormente ao configurar o conjunto através do aplicativo BURG-WÄCHTER BURGsmart (Fig. 1).

Os conjuntos são entregues de fábrica com um código de administrador aleatório (II) (Fig. 1), portanto a alteração do código não é obrigatória.

! Atenção:

Nem os códigos QR nem o código de administrador gerado de fábrica são armazenados pela BURG-WÄCHTER. Em caso de perda, nenhuma recuperação pode ser feita. Por favor, guarde as etiquetas com código QR incluídas no conjunto num local seguro. Também recomendamos que fotografar as adesivos e arquívá-los digitalmente.

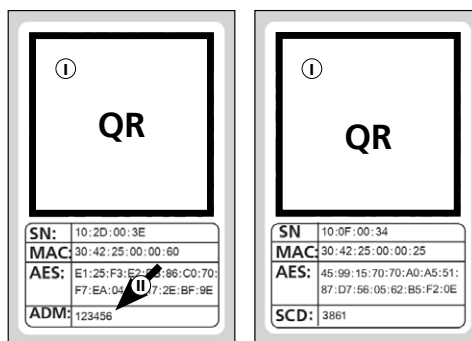

Etiqueta com código QR Cilindro

Etiqueta com código Teclado

Fig. 1

Dados técnicos - Cilindro ENTRY 7600 CYL

Fonte de alimentação da unidade do cilindro	2x Mignon LR6 AA alcalinas
Condições ambientais permitidas	-15 °C / +50 °C / até 95 % humidade relativa do ar (sem condensação)
Padrão de rádio	Bluetooth 5.2 LE
Potência de transmissão	≤ 10 dBm
Gama de frequência	2,4 - 2,483 GHz
Alcance	aprox. 4 m
Número de meios de acesso	Até 2.000 códigos de utilizador (a incluir um código de administrador*), sE-Keys** ou conexões BURGsmart. Dos quais, no máximo, 45 impressões digitais*** quando se utiliza um teclado de impressões digitais ou 300 quando se utiliza o software para PC****
Tempos de Bloqueio	Após 3x entradas incorretas de um meio de abertura 1 minuto, depois 3 minutos cada

! Indicação:

- Graças à proteção integrada contra a manipulação do cilindro, ele fica bloqueado durante um minuto após três tentativas incorretas de entrada de um meio de abertura. A partir da quarta entrada incorreta, o cilindro é bloqueado durante três minutos de cada vez.

Dados técnicos - Teclado ENTRY 7711 Keypad PIN

Fonte de alimentação da unidade do teclado	2x Mignon LR6 AA alcalinas
Condições ambientais permitidas	-15 °C / +50 °C / até 95 % humidade relativa do ar (sem condensação)
Padrão de rádio	Bluetooth 5.2
Potência de transmissão	≤ 10 dBm
Gama de frequência	2,4 - 2,483 GHz
Alcance	aprox. 4 m
Classe de proteção contra intempéries (classe IP)	IP53

* O código de utilizador como meio de abertura só pode ser utilizado em conjunto com os teclados ENTRY 7711 Keypad PIN, ENTRY 7712 Keypad FP ou ENTRY 7722 Keypad FP (opcionalmente disponível, ENTRY 7711 PIN incluído no conjunto).

** chave com telecomando ENTRY sE-Key 7713 opcionalmente disponível.

*** A impressão digital como meio de abertura só pode ser utilizada em conjunto com o teclado de impressões digitais ENTRY 7711 Keypad FP ou ENTRY 7722 Keypad FP (opcionalmente disponível).

**** Alimentação adicional de impressões digitais possível com o software Windows ENTRY 7783 Pro e o programador ENTRY 7073 Enrolment (ambos opcionalmente disponíveis).

ENTRY 7711 Keypad PIN

Com o *ENTRY 7711 Keypad PIN*, os cilindros eletrônicos secuENTRY da BURG-WÄCHTER podem ser operados. A comunicação entre o teclado e o cilindro do perfil é criptografada com AES de 128 bits.

Os botões de pressão são utilizados para a operação do teclado iluminado. Assim, o teclado é fácil de operar mesmo em condições de baixa luminosidade.

O *ENTRY 7711 Keypad PIN* oferece a possibilidade de abrir e fechar a porta com a ajuda de um código PIN de 6 dígitos (= 1 milhão de combinações de números).

O teclado é à prova de respingos em todos os lados de acordo com a certificação IP53.

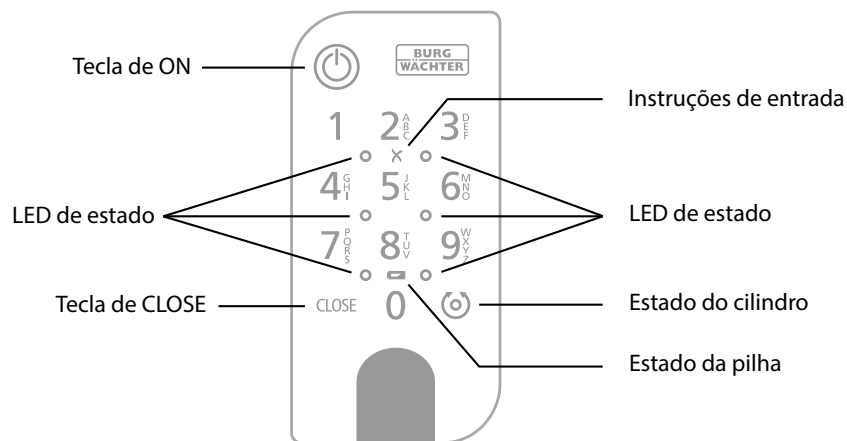

Fig. 1

	Tecla de ON	Ativa o teclado. No histórico do cilindro secuENTRY, um registo "aberto" (tecla ON) ou "fechado" (tecla CLOSE) é gerado. Assim, as operações "Abrir" e "Fechar" podem ser distinguidas no histórico.
CLOSE	Tecla de CLOSE	
	Mensagem de erro	Ao inserir uma combinação numérica inválida ou erros gerais, os dois LEDs ao lado do símbolo X acendem.
	Estado da pilha	O sistema monitora a tensão da pilha do teclado e do cilindro. Assim que a tensão da pilha atingir um nível crítico, o utilizador será alertado. Quando o símbolo do estado da pilha estiver aceso, as pilhas devem ser substituídas o mais rápido possível.
	Estado do cilindro	Se a combinação de números introduzida estiver correta, o símbolo de estado do cilindro acende-se e a porta pode ser destravada ou travada.
	LED de estado	Quando o teclado está no modo de programação (ver capítulo seguinte), os LEDs acendem-se no sentido horário.

Colocar o teclado no modo de programação

Se, durante a configuração, for necessário colocar o teclado no modo de programação, consulte este capítulo. Coloque o smartphone e o teclado dentro do alcance do Bluetooth e efetue os seguintes passos.

- 1 Quando você chegar à visualização mostrada na imagem (Fig. 1), coloque brevemente o smartphone de lado e coloque o teclado no modo de programação com os seguintes passos.

! Atenção: Para que a transferência de dados entre o smartphone e o teclado ocorra, o smartphone deve estar em proximidade direta com o teclado no seguinte passo (alcance do Bluetooth)

- 2 Ative o teclado com a tecla ON (Fig. 2).
- 3 Digite o código de segurança fornecido (SCD) no teclado.

! Indicação: Você encontrará o código de segurança na Etiqueta com código QR incluída (Fig. 3).

! Nota: O código de segurança (SCD) serve de proteção contra a manipulação e o roubo

- 4 Pressione e segure o botão CLOSE por cinco segundos (Fig. 4) até que os LEDs de sinal no teclado acendam no sentido horário (Fig. 5).
- 5 O teclado está agora no modo de programação. Por favor, efetue novamente os próximos passos seguintes no smartphone (Fig. 6).



Fig. 1

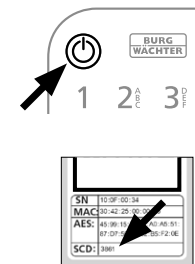

Fig. 2

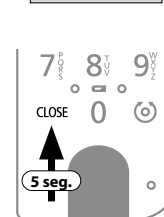

Fig. 3

Fig. 4

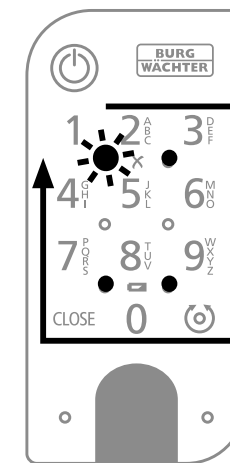

Fig. 5

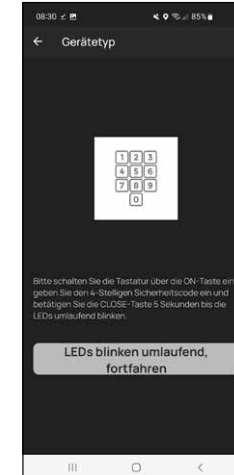

Fig. 6

Comissionamento do ENTRY easy 7601 PIN

- 1 Para poder configurar seu novo sistema de bloqueio, você deve primeiro descarregar o aplicativo *BURGsmart*. Ele pode ser encontrado na App Store do iOS e na Google Play Store (Fig. 1).

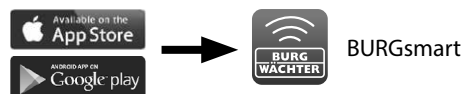

Fig. 1

- ! **Indicação:** Para estas instruções, foi utilizada a versão Android do aplicativo BURGsmart. A versão do iOS pode diferir ligeiramente visualmente, mas os passos de trabalho são idênticos.

- 2 Ao abrir o aplicativo pela primeira vez, você verá os termos de licença para a utilização do aplicativo. Leia-as e confirme-as com "OK" no canto inferior direito (Fig. 2).

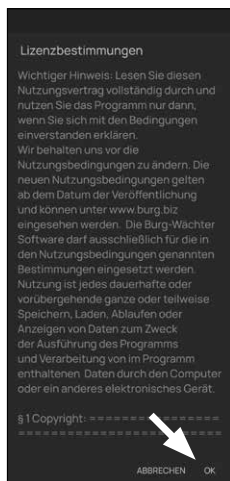

Fig. 2

- 3 Introduza o seu nome e um endereço de e-mail (Fig. 3).

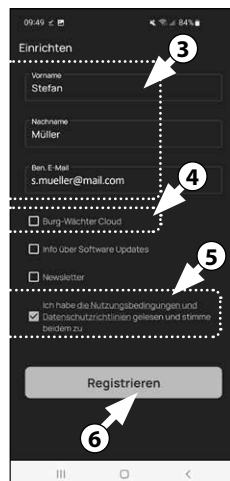

Fig. 3

- 4 Selecione o ponto: "BURG-WÄCHTER Cloud", que não é necessário para a configuração e, portanto, pode ser negligenciado no início (Fig. 3). Uma explicação sobre este tópico pode ser encontrada nas instruções principais em nosso site (veja o link na página inicial).

- 5 Leia e aceite os termos de utilização e a política de privacidade (Fig. 3).

- 6 Toque em "Registar" (Fig. 3).

- ! **Indicação:** Uma janela de e-mail é aberta com um modelo de e-mail, que você usa para enviar os dados de registo para o endereço de e-mail especificado. Você precisa deles se utilizar o software secuENTRY Windows, por exemplo. No entanto, você não precisa deles para a configuração descrita aqui. Se necessário, você também pode recuperar os dados novamente no aplicativo posteriormente.

- 7 O ecrã principal do aplicativo BURGsmart aparece. Abra o menu "Meu Sistema" no canto inferior esquerdo (Fig. 4).

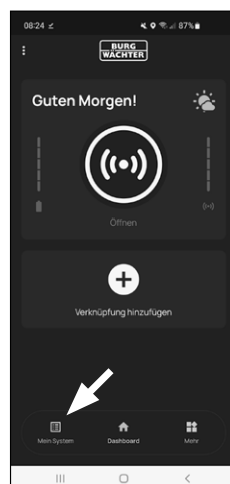

Fig. 4

I - Utilizador

- 1 Toque no primeiro item do menu "I - Utilizador" (Fig. 1).
- 2 Você verá uma lista de utilizadores já criados. Para o primeiro utilizador já foi criado automaticamente um perfil de utilizador com Abertura da fechadura via smartphone. Toque nele (I) (Fig. 2).



Fig. 1

- ! **Indicação:** Alternativamente, você também pode criar um novo perfil de utilizador adicional neste momento. Para isso, toque no "+" no canto superior direito (II) (Fig. 2).

- 3 Você chegará a uma visão geral com os dados do utilizador. Se criou um novo utilizador, introduza o primeiro e último nomes do utilizador (I) (Fig. 3).

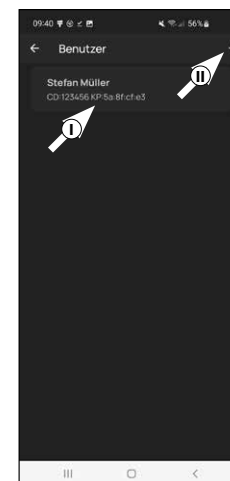

Fig. 2

Dados do utilizador

- ! **Indicação:** Nesta seção, pode introduzir os meios de abertura pretendidos (por exemplo, código de utilizador ou impressão digital) para o utilizador (II) (Fig. 3). A abertura da fechadura via smartphone foi armazenada automaticamente no perfil de utilizador do primeiro utilizador.

Dados de acesso | Código de utilizador

- 4 Insira um código de utilizador desejado com 6 dígitos em "Introduzir código de 6 dígitos" (III) (Fig. 3)

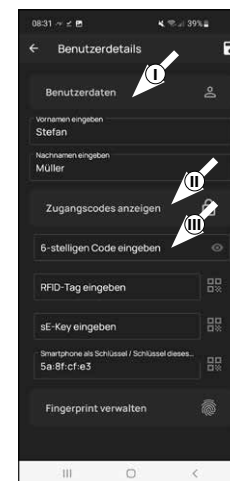

Fig. 3

Inserir dados de acesso | etiqueta RFID

- 5 Neste ponto, você pode armazenar um transponder RFID *ENTRY 7710 RFID* (opcionalmente disponível). As instruções de configuração podem ser encontradas nas instruções do transponder RFID (I) (Fig. 4)

! Atenção: O cilindro do presente conjunto requer o item complementar *ENTRY 7174 RFID-Extender* para a utilização de transponders RFID. Uma lista completa de todos os produtos compatíveis pode ser encontrada na página 15 destas instruções.

Inserir dados de acesso | sE-Key

- 6 Neste ponto, você pode armazenar uma chave com telecomando *ENTRY sE-Key 7713* (opcionalmente disponível) (II) (Fig. 4). As instruções de configuração encontram-se nas instruções da chave com telecomando.

Dados de acesso | Smartphone como chave

! Indicação: A abertura da fechadura via smartphone foi armazenada automaticamente no perfil de utilizador do administrador (III) (Fig. 4). Para utilizadores adicionais, é possível armazenar outro smartphone como chave eletrónica neste campo. As instruções para isso podem ser encontradas nas instruções principais em nosso site (veja o link na página inicial).

Gerenciar impressão digital

- 7 Se dispuser de um teclado de impressões digitais (por exemplo, *ENTRY 7712 FP*), pode guardar um dedo como meio de abertura neste parágrafo. Encontrará instruções sobre como configurar isto nas instruções do respetivo item (Fig. 5).

! Nota: O teclado de código PIN *ENTRY 7711* está incluído neste conjunto.

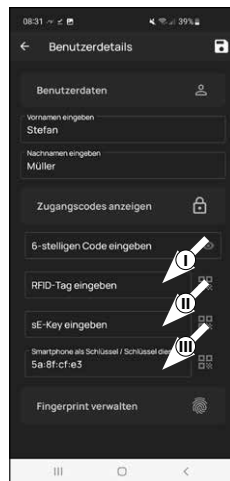

Fig. 4

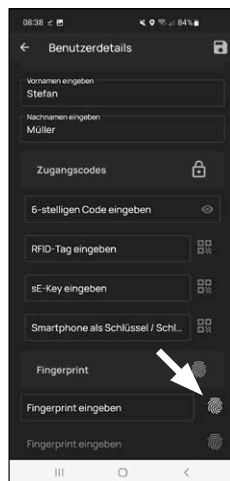

Fig. 5

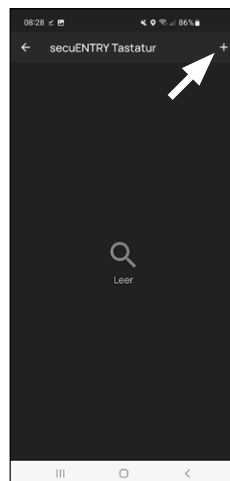

Fig. 6

! Indicação: Se você quiser inserir mídia de abertura para utilizadores adicionais, volte para um menu e selecione o utilizador desejado (Fig. 7). Repita os passos deste capítulo para este utilizador.

- 8 Agora você pode sair do menu (I - Utilizador). Retorne ao menu "Meu sistema" (Fig. 9).

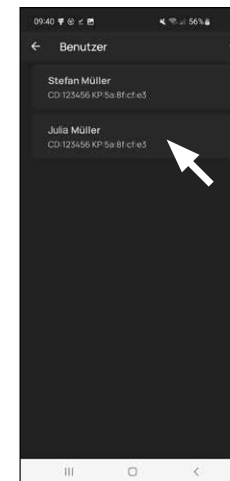

Fig. 7

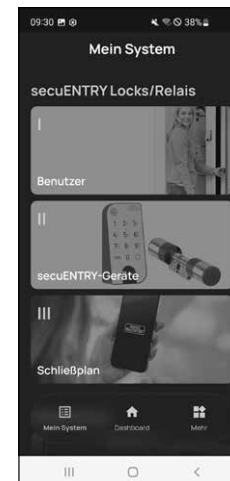

Fig. 8

II - Dispositivos secuENTRY

- 1 Toque no segundo item do menu "II - Dispositivos secuENTRY" (Fig. 1).
- 2 O aplicativo mostra uma lista de cilindros já registados. Durante a configuração inicial, ele está vazio. Para configurar um novo cilindro, toque no "+" no canto superior direito (Fig. 2).

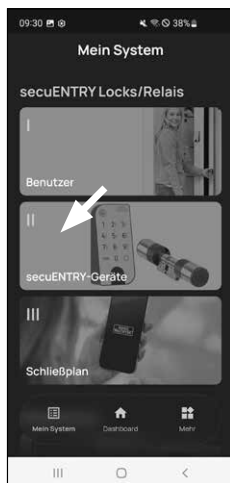

Fig. 1

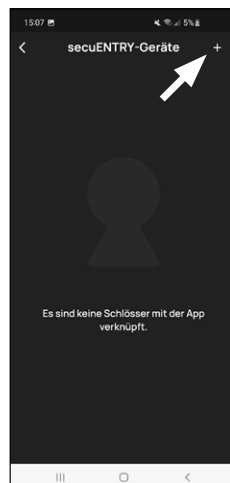

Fig. 2

- 3 Você será solicitado a digitalizar o código QR fornecido para o cilindro com a câmera do smartphone. O código QR pode ser encontrado na etiqueta incluída na embalagem (Figura 3).

! Atenção: O conjunto inclui duas etiquetas com códigos QR, para o cilindro e o teclado. O código QR necessário para o cilindro pode ser reconhecido pelo código de administrador na parte inferior da etiqueta, marcado com a designação "ADM" (Fig. 3).

- 4 Toque em "Próximo" (Fig. 4). Você pode ser solicitado a confirmar o acesso do aplicativo à câmera.

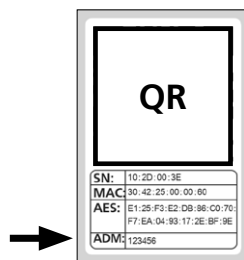

Fig. 3
Etiqueta com código QR
Cilindro

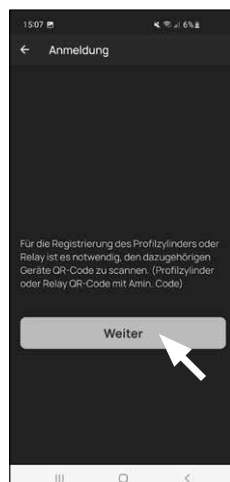

Fig. 4

- 5 A janela de gravação da câmera é aberta. Digitalize o código QR.
- 6 Uma mensagem aparece com os dados do seu cilindro, confirme com "OK" no canto inferior direito (Fig. 5).
- 7 Na janela seguinte, será solicitado um nome para o cilindro. Quando se utilizam vários cilindros e componentes secuENTRY, recomenda-se dar um nome ao cilindro para que se possa identificar diretamente o que é e onde o cilindro está localizado ou fixado. No exemplo destas instruções, o cilindro tem o título "Cilindro da porta da frente". Confirme o nome com "OK" (Fig. 6).
- 8 Você será notificado de que pode alterar seu código de administrador. Como você já recebeu um código de administrador gerado aleatoriamente na entrega, essa etapa é opcional. Você pode pular com "Ignorar" (Fig. 7).

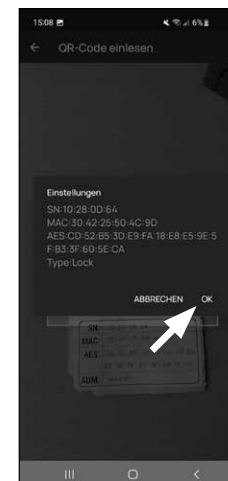

Fig. 5



Fig. 6

! Indicação: O código de administrador gerado aleatoriamente pode ser encontrado na etiqueta com código QR incluída em "ADM". Você pode alterar o código de administrador a qualquer momento posteriormente. Uma explicação pode ser encontrada nas instruções principais em nosso site (veja o link na página inicial).

- 9 Para que o teclado obtenha as informações sobre qual cilindro ele deve controlar, isso deve estar presente no aplicativo e ser atribuído.

No menu seguinte (Fig. 8), serão dadas as duas opções seguintes:

- "Vincule um teclado": Você já configurou um teclado no aplicativo e deseja vinculá-lo novamente.
- "Ignorar": Execute este passo posteriormente.

! Nota: Com este PIN ENTRY 7601 definido, o teclado já vem configurado de fábrica e ligado ao cilindro de bloqueio. Por isso, pode saltar este ponto do menu e passar diretamente para o capítulo seguinte.

- 10 Toque em "Saltar" (Fig. 8).

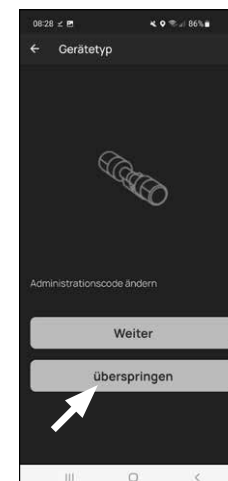

Fig. 7

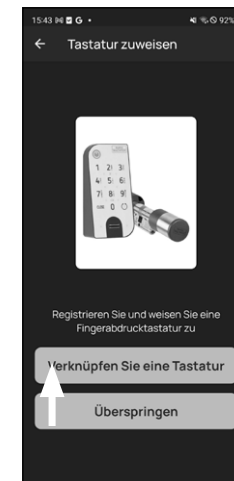

Fig. 8

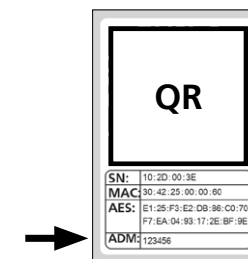

Fig. 9
Etiqueta com código QR
Cilindro

III - Plano de bloqueio

- 1 Neste menu, você define qual o utilizador que pode abrir uma determinada fechadura como plano de bloqueio. Os dados são então transferidos para o cilindro.
- 2 Abra o menu "Meu sistema" (I) (Fig. 1)
- 3 Toque no terceiro item do menu "III - Plano de bloqueio" (II) (Fig. 1).
- 4 Você verá uma tabela composta por cilindros criados (horizontal) e utilizadores configurados (vertical) (Fig. 2). Marque a caixa onde você deseja autorizar o respectivo utilizador a utilizar a fechadura correspondente (I) (Fig. 2) e clique no botão "Salvar alterações" (II) (Fig. 2).

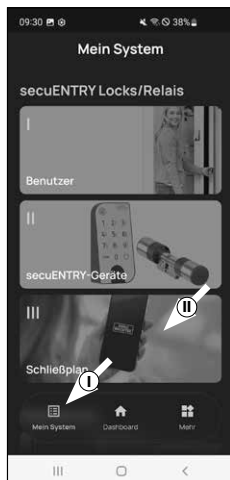

Fig. 1

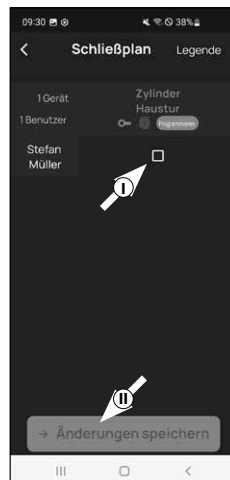

Fig. 2

! **Para informações:** Esta tabela torna-se interessante se você tiver vários cilindros e utilizadores. Então, você pode definir claramente em um passo quem pode acessar qual cilindro. Na Fig. 3 pode ver um exemplo do aspecto de uma tabela completa com os cilindros e os utilizadores correspondentes.

! **Atenção:** Para o passo seguinte, o smartphone, teclado e cilindro devem estar em proximidade direta uns dos outros (alcance Bluetooth).

- 5 Quando forem feitas alterações no plano de bloqueio, a exibição do respectivo cilindro aparece em vermelho e é complementada pelo botão "Programação". O aplicativo informa que as configurações ainda não foram transferidas para o cilindro. Para fazer isso, toque no botão vermelho "Programação" em cada cilindro (Fig. 4).

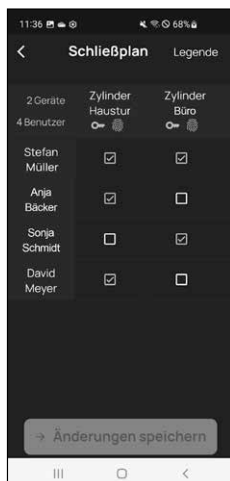

Fig. 3

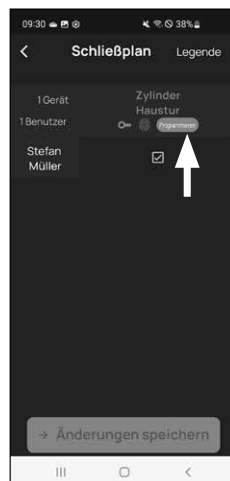

Fig. 4

- 6 Você será solicitado a verificar com seu código de administrador. Introduza-o e confirme com "OK" (Fig. 5).

! **Indicação:** O código de administrador de fábrica encontra-se na etiqueta com código QR do cilindro, sob a indicação "ADM" (Fig. 9).

- 7 Após um breve momento, você receberá uma mensagem a informar que os dados foram transferidos. Confirmar com "OK".

A configuração está concluída agora.

Se você quiser integrar mais componentes em seu sistema posteriormente, alterar dados de acesso ou criar utilizadores adicionais, repita os passos nos respectivos capítulos.

Por favor, note: Todas as alterações e adições são feitas dentro do aplicativo e devem ser transferidas para o respectivo componente secuENTRY. Este último capítulo, "Plano de bloqueio" (página 8) deve ser passado em qualquer caso, para que as alterações possam ser utilizadas em seus componentes.

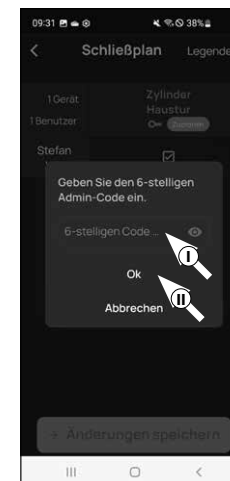

Fig. 5

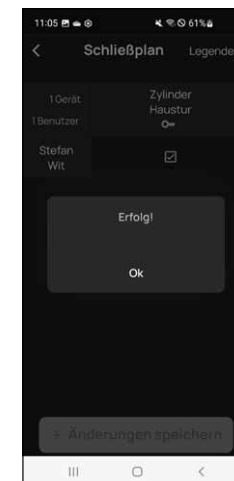

Fig. 6

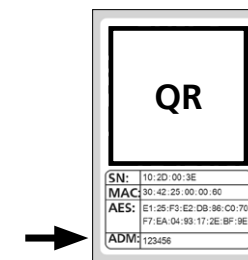

Fig. 7
Etiqueta com código QR
Cilindro

Utilização do cilindro e do teclado

Remova as tiras de proteção da pilha do cilindro (Fig. 1) e do teclado (Fig. 2) para utilizá-las.

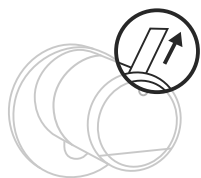

Fig. 1

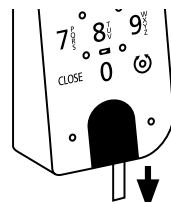

Fig. 2

Abertura da fechadura secuENTRY

Se você configurou a mídia de abertura correspondente de acordo com esta instrução, você tem a possibilidade de abrir a fechadura com o conjunto *ENTRY 7601 PIN* pelo aplicativo BURGsmart ou pelo teclado a utilizar um código de utilizador ou uma impressão digital.

Abertura da fechadura secuENTRY com o aplicativo BURGsmart

Para abrir o cilindro da *ENTRY 7600 CYL* e, portanto, também a porta, proceda da seguinte forma:

- 1 Abra o aplicativo BURGsmart e pressione o botão "ACCESS" no meio (Fig. 1).

Indicação: O aplicativo BURGsmart é programado para que, ao utilizar mais de um cilindro, ele automaticamente se ajuste ao cilindro que está mais próximo do smartphone. Isso significa que cada um dos seus cilindros pode ser aberto com o botão "ACCESS".

- 2 O cilindro está liberado agora e a fechadura pode ser aberta (Fig. 2) ou fechada (Fig. 3).

Indicação: A depender do batente da porta, o sentido de rotação pode ser invertido.



Fig. 1

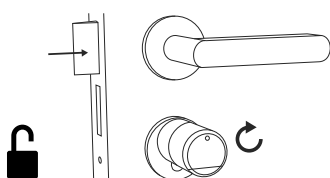

Fig. 2

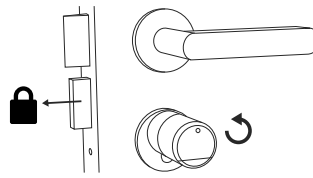

Fig. 3

Abertura da fechadura secuENTRY através do teclado (código de utilizador)

- 1 Ative o teclado a pressionar a tecla ON ou a tecla CLOSE (I) (Fig. 4).

No histórico do cilindro, um registo "aberto" (tecla ON) ou "fechado" (tecla CLOSE) é gerado. Assim, as operações "Abrir" e "Fechar" podem ser distinguidas no histórico.

Indicação: Para mais detalhes sobre a função de histórico, consulte as instruções principais no nosso site (veja o link na página inicial).

- 2 Digite seu código de administrador de 6 dígitos ou código de utilizador programado (II) (Fig. 4).

Indicação: Para mais detalhes sobre administrador e código de utilizador, consulte os capítulos "Código QR/Código de administrador" na página 2 e "Criar e gerenciar utilizadores" na página 7, bem como as instruções principais em nosso site (veja o link na página inicial).

- 3 Se a combinação de números introduzida estiver correta, o símbolo de estado do cilindro acende-se (⊙) e a porta pode ser destravada (Fig. 5) ou travada (Fig. 6).

Indicação: A depender do batente da porta, o sentido de rotação pode ser invertido.

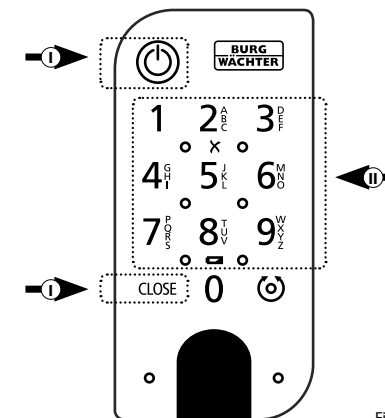

Fig. 4

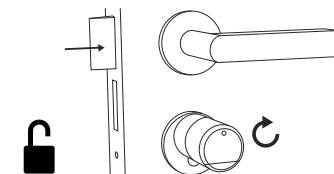

Fig. 5

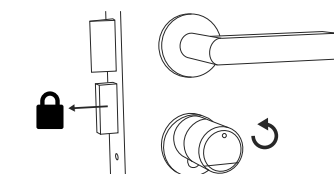

Fig. 6

Abertura da fechadura secuENTRY com a fechadura de emergência

Se as pilhas no cilindro de bloqueio estiverem completamente descarregadas, a fechadura ainda pode ser aberta mecanicamente. A fechadura de emergência está localizada no exterior, abaixo da fixação do manípulo.

! **Indicação:** Se você tiver concluído as etapas de montagem destas instruções, a fechadura de emergência está atrás de uma cobertura e não é diretamente visível.

① Para abrir a fechadura, abra a fechadura de emergência na dobradiça e insira-a através da ranhura indicada na cobertura da fechadura de emergência (Fig. 11).

② Gire a chave 90 graus no sentido horário. Se necessário, gire o botão externo um pouco para a esquerda e para a direita para liberar o mecanismo. A fechadura é aberta, o mais tardar, após duas voltas completas do botão do cilindro.

③ Depois que a porta for aberta, gire a chave de emergência de volta para sua posição original (90 graus no sentido anti-horário) e puxe-a para fora.

④ Para retornar o cilindro de bloqueio à sua posição de fechamento regular, gire o botão externo duas voltas completas em ambas as direções. O mecanismo é engatado e a fechadura de emergência é completamente fechada.

! **Indicação:** Ao utilizar a fechadura de emergência, a indicação do furo da fechadura na cobertura da fechadura de emergência é rasgada. Está incluída uma segunda cobertura no conjunto para que possa ser substituída por razões visuais.

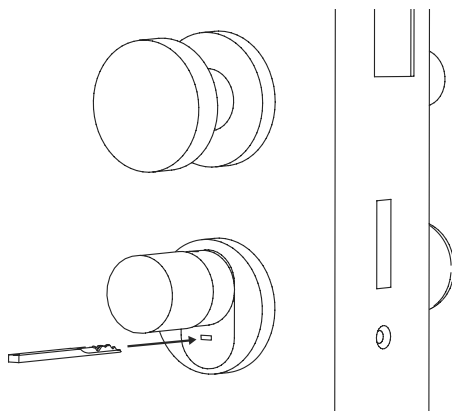

Fig. 11

! **Atenção:** Por favor, note que a fechadura de emergência foi concebida apenas para aberturas de emergência. Por favor, não a utilize como uma alternativa permanente às opções de bloqueio normais.

Montagem do ENTRY easy 7600 CYL

O seguinte explica a instalação do ENTRY easy 7600 CYL. Por favor, leia atentamente as instruções de montagem antes da instalação.

① Remova o cilindro de bloqueio da porta existente a soltar o parafuso de fixação na porta e puxar o cilindro com a chave inserida (Figura 1).

② O botão externo e interno são soltos e fixados por um parafuso sem cabeça integrado no botão rotativo. Solte os dois parafusos sem cabeça nos dois manípulos com a chave sextavada incluída (Fig. 2).

! **Atenção:** Para fazer isso, utilize o lado comprido da chave sextavada. Gire o parafuso quatro vezes no sentido anti-horário. Não remova os parafusos do manípulo.

③ Arraste o manípulo do lado de fora e o manípulo do lado de dentro o mais para trás possível (Fig. 3).

! **Dica:** Você pode ver o manípulo no interior do compartimento da pilha, que o contém. Preste atenção à tampa do compartimento da pilha com o furo do parafuso (ver gráfico).

! **Atenção:** O manípulo no interior não pode ser removido. Não tente soltá-lo à força, pois puxar o manípulo do eixo destruirá o sistema eletrônico. O parafuso sem cabeça no manípulo serve de proteção contra remoção.

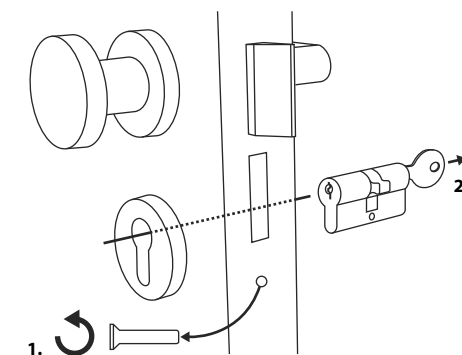

Fig. 1

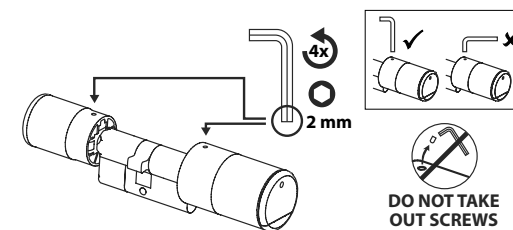

Fig. 2

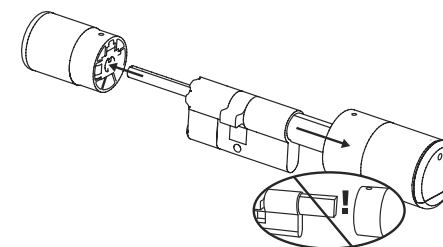

Fig. 3

④ A depender da espessura da porta, podem ser necessárias peças de adaptação.

Se a distância entre o parafuso de fixação e o exterior da porta (Fig. 4) for...

- < 43 mm = não é necessário adaptador (Fig. 5)

- 44 - 53 mm = é necessário o adaptador 1 (Fig. 6)

Deslize o adaptador 1 para o eixo de bloqueio e aperte-o com os dois parafusos M2x10 incluídos.

- 54 - 59 mm = são necessários os adaptadores 1 e 2 (Fig. 7)

Após o adaptador 1 ter sido conectado (veja acima), deslize o adaptador 2 no eixo de bloqueio também. Parafuse-o com o parafuso 2,9x13 incluído.

⑤ Deslize o cilindro na fechadura de embutir da porta pelo lado de dentro da porta. Deslize a cobertura da fechadura de emergência para o exterior do eixo de bloqueio (Fig. 8).

! **Indicação:** Antes de colocar a cobertura, retire as películas de proteção das almofadas adesivas na parte de trás da cobertura, de modo a que as três almofadas adesivas fixem firmemente a cobertura ao recorte/porta.

! **Indicação:** Ao utilizar a fechadura de emergência, a indicação do furo da fechadura na cobertura da fechadura de emergência é rasgada. Está incluída uma segunda cobertura no conjunto para que possa ser substituída por razões visuais.

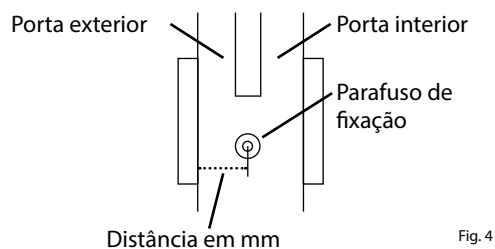

Fig. 4

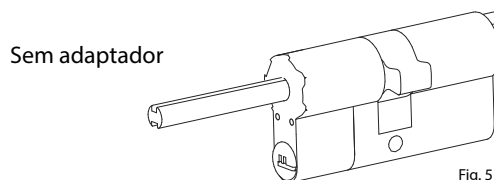

Fig. 5

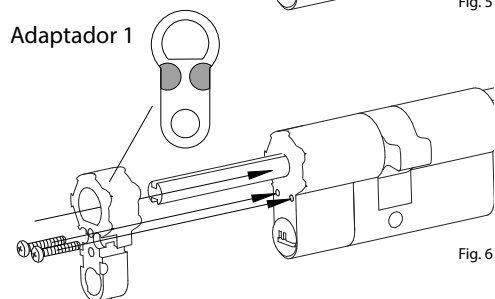

Fig. 6

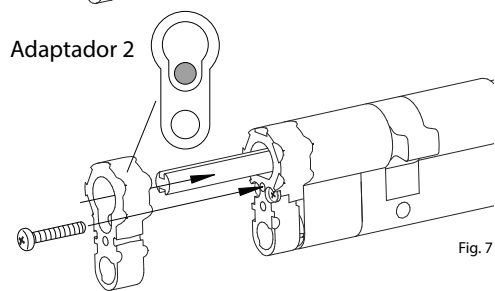

Fig. 7

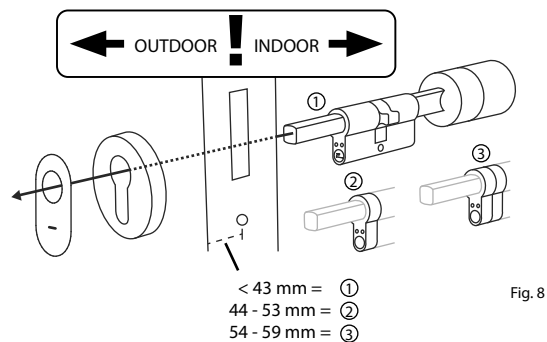

Fig. 8

⑥ Aparafuse o cilindro na porta e empurre o manípulo interno e externo até a porta (Fig. 9).

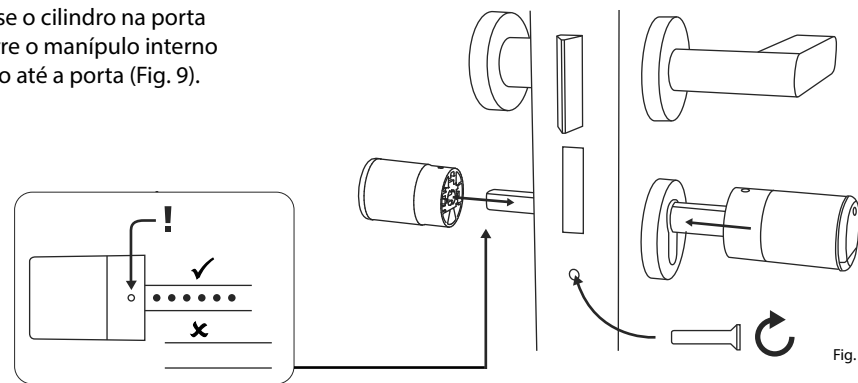

Fig. 9

⑦ Aparafuse os parafusos sem cabeça nos dois manípulos (Fig. 10).

! **ATENÇÃO:** Certifique-se de que o manípulo esteja a pelo menos um milímetro da porta.

Atenção: Para fazer isso, utilize o lado comprido da chave sextavada. Gire o parafuso no sentido horário com pouco esforço (torque máximo de cerca de 0,4 Nm).

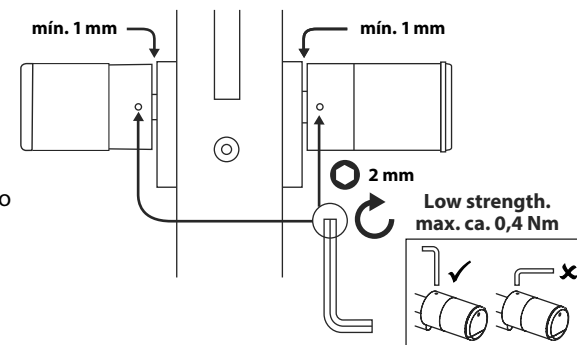

Fig. 10

⑧ Se ainda não estiver pronto, remova a tira de proteção da pilha do compartimento da pilha no manípulo interno (Fig. 11).

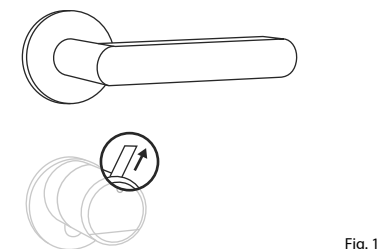

Fig. 11

Montagem do ENTRY 7711 Keypad PIN

O seguinte explica a montagem do *ENTRY 7711 Keypad PIN*.

Há duas opções de montagem para escolher. Você pode **aparafusar** o suporte de parede do *ENTRY 7711 Keypad PIN* ou **colá-lo** diretamente na parede.

Por favor, leia atentamente as instruções de montagem antes da instalação.

Montagem do ENTRY 7711 Keypad PIN – Teste funcional antes da montagem

! ATENÇÃO:

A distância entre o cilindro e o teclado pode tecnicamente ser de, no máximo, quatro metros. No entanto, a depender das circunstâncias externas, a distância máxima pode ser diferente. Para garantir que o teclado funciona bem na posição desejada, você deve primeiro testá-lo **antes da montagem**.

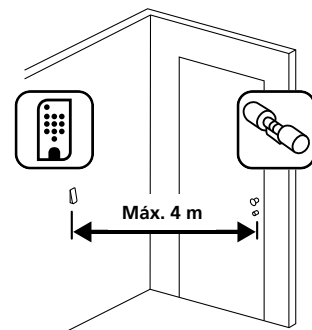

Fig. 1

1 Segure o teclado no local de montagem desejado (Fig. 1).

2 Introduza o código de administrador ou de utilizador e verifique se o cilindro está ativado (Fig. 2).

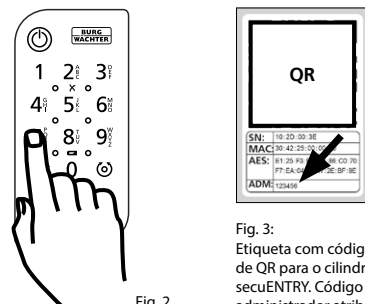

Fig. 2

Fig. 3:
Etiqueta com código de QR para o cilindro secuENTRY. Código de administrador atribuído pela fábrica

! **Indicação:** O código de administrador, se não for alterado por você, pode ser encontrado na etiqueta com código QR, que vem com o cilindro secuENTRY (Fig. 3). Você pode descobrir como criar um código de utilizador no capítulo “Criar e gerenciar utilizadores” na página 7.

3 Se o cilindro puder ser ativado, a intensidade do sinal é suficiente e você pode montar o teclado no lugar desejado. Caso contrário, tente novamente com uma distância menor entre o cilindro e o teclado.

Montagem do ENTRY 7711 Keypad PIN – Aparafusamento

1 Faça três furos de acordo com as dimensões mostradas na figura. Utilize uma broca de 6 mm de diâmetro (Fig. 1).

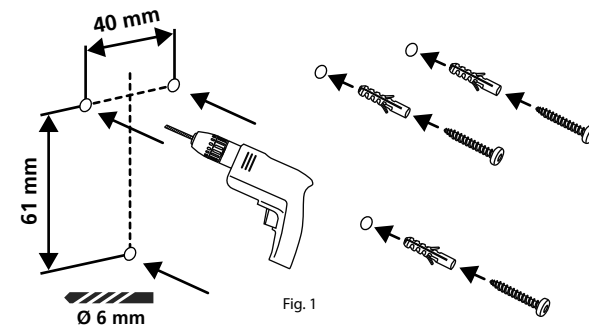

Fig. 1

Fig. 2

2 Adicione as buchas incluídas no escopo de fornecimento nos furos e aparafuse os parafusos incluídos (Fig. 2).

3 Remova o parafuso da parte inferior do teclado com a chave de fenda Tx8 incluída e puxe o compartimento da pilha para baixo (Fig. 3).

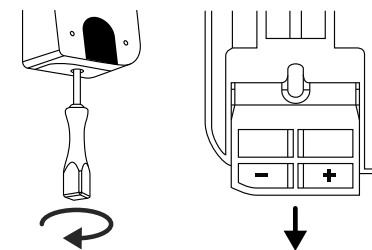

Fig. 3

4 Coloque o teclado sobre as cabeças dos parafusos, como indicado na figura (Fig. 4).

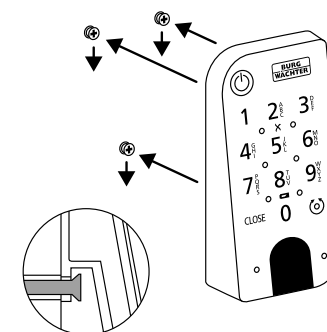

Fig. 4

5 Volte a colocar o compartimento da pilha na carcaça e aperte-o bem (Fig. 5).

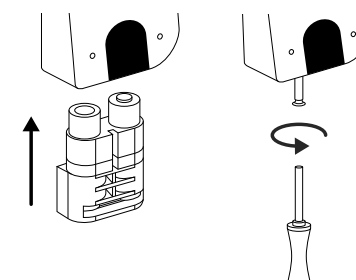

Fig. 5

Montagem do ENTRY 7711 Keypad PIN – Colagem

- 1 Limpe a superfície onde você deseja colocar o teclado (Fig. 6).

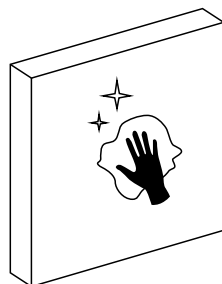

Fig. 6

- 2 Cole as almofadas adesivas fechadas nas posições mostradas no desenho e retire os filmes de suporte (Fig. 7).

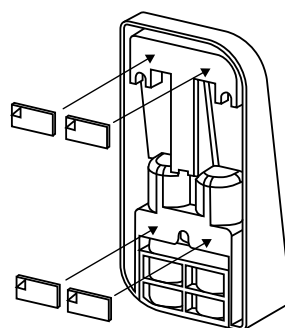

Fig. 7

- 3 Cole o teclado na parede na posição desejada (Fig. 8).

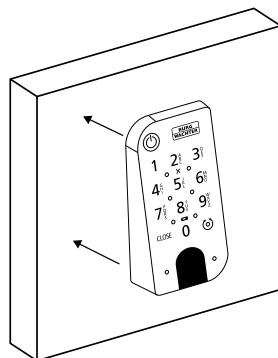

Fig. 8

- 4 Pressione o teclado contra a parede por cerca de um minuto (Fig. 9).

! Atenção:

Pressione a carcaça apenas nas bordas externas. Para evitar danos aos componentes eletrônicos, não pressione na área do teclado.

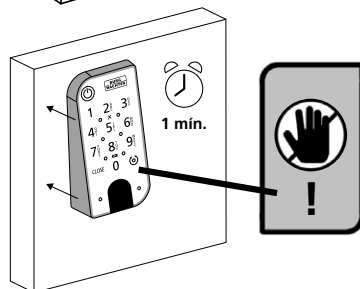

Fig. 9

Indicador do nível da pilha e substituição da pilha

Cilindro ENTRY 7600 CYL

Cada vez que um cilindro secuENTRY é ativado através do aplicativo BURGsmart, o respectivo estado da pilha é exibido no ecrã (Figura 1). Se a capacidade das pilhas do cilindro estiver baixa, troque-as o mais rápido possível.

- ! **Indicação:** As pilhas estão localizadas no manípulo do cilindro no **interior** da porta. Se você ignorar o estado da pilha e as pilhas estiverem completamente descarregadas, você só poderá abrir o cilindro pelo exterior através do bloqueio de emergência. Para mais informações, consulte o capítulo "Abertura da fechadura secuENTRY com a fechadura de emergência" na página 9.

As instruções sobre a substituição das pilhas são as seguintes:

- 1 Com a chave de fendas TX8 fornecida, desaperte o parafuso que se encontra no interior da porta, na parte dianteira do manípulo, e abra a tampa. O parafuso só pode ser desaparafusado até que a tampa seja aberta e não caia. (Fig. 2).

- 2 Retire as pilhas velhas e descarte-as fora de forma adequada.

- ! **Dica:** As instruções para descarte adequado podem ser encontradas na página 14 deste manual.

- 3 Insira duas pilhas novas. Preste atenção à polaridade correta de acordo com o desenho (Fig. 3).

- 4 Volte a colocar a tampa frontal e aperte bem (Fig. 4).



Fig. 1

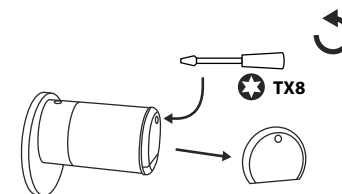

Fig. 2

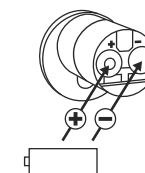

Fig. 3

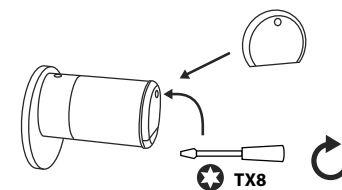

Fig. 4

Teclado ENTRY 7711 Keypad PIN

O sistema monitora a tensão da pilha do teclado e do cilindro. Assim que a tensão da pilha atingir um nível crítico, o utilizador será alertado. Se o ícone de estado da pilha no teclado estiver aceso (Fig. 5), as pilhas devem ser substituídas o mais rápido possível.

- ! **Dica:** Recomendamos que as pilhas do cilindro e do teclado sejam sempre substituídas ao mesmo tempo. No entanto, você também pode verificar o estado das pilhas do cilindro separadamente a qualquer momento. O estado atual da pilha é apresentado no ecrã principal do aplicativo BURGsmart (Fig. 6).

As instruções sobre a substituição das pilhas são as seguintes:

- 1 Remova o parafuso da parte inferior do teclado com a chave de fenda Tx8 incluída (Fig. 7) e puxe o compartimento da pilha para baixo (Fig. 8).
- 2 Retire as pilhas velhas e descarte-as fora de forma adequada.

- ! **Dica:** As instruções para descarte adequado podem ser encontradas na página 16 deste manual.

- 3 Insira duas pilhas novas. Preste atenção à polaridade correta de acordo com o desenho à direita (Fig. 9).

Volte a colocar o compartimento da pilha na carcaça e aperte-o bem (Fig. 10).

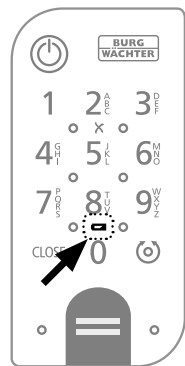

Fig. 5

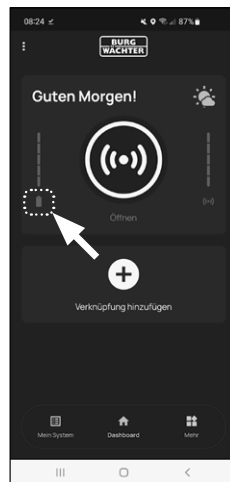

Fig. 6

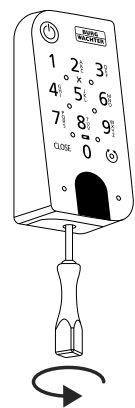

Fig. 7

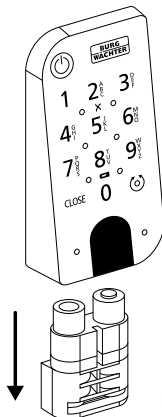

Fig. 8

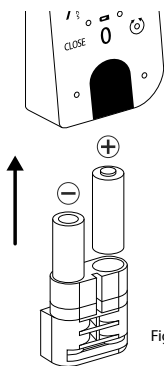

Fig. 9

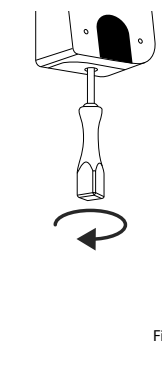

Fig. 10

Compatibilidade com outros produtos secuENTRY

Quer seja uma porta da frente, várias ou um sistema de bloqueio completo: Com o sistema modular secuENTRY, você pode facilmente montar seu sistema individual.

O seu cilindro ENTRY 7600 CYL pode ser complementado com os seguintes componentes:



Fig. 1

secuENTRY Keypad ENTRY 7711 PIN / 7712 FP

Com a ajuda do teclado ENTRY 7711 Keypad PIN, é possível abrir e fechar a porta com um código de utilizador de 6 dígitos. Com o ENTRY 7712 Keypad FP também com impressão digital.

Este conjunto, ENTRY 7601 PIN, já inclui um ENTRY 7711 Keypad PIN.

ENTRY 7711 PIN:
4003482507117
Mais informações
no nosso site:



www.burg.biz

ENTRY 7712 FP:
4003482507124
Mais informações
no nosso site:



www.burg.biz



Fig. 2

secuENTRY Keypad ENTRY 7722 FP

O teclado com ecrã ENTRY 7722 FP permite a abertura com um código de utilizador de 6 dígitos ou com a impressão digital.

ENTRY 7722 FP:
4003482507223
Mais informações
no nosso site:



www.burg.biz



Fig. 3

Chave com telecomando secuENTRY ENTRY sE-Key 7713

Com a chave com telecomando ENTRY sE-Key 7713, o cilindro é aberto simplesmente a pressionar um botão. A transmissão é encriptada com um nível de segurança elevado (encriptação AES).

Número do artigo:
4003482507131
Mais informações
no nosso site:



www.burg.biz



Fig. 4

secuENTRY Transponder ENTRY 7710 RFID

O moderno transponder passivo oferece abertura de porta com transmissão de dados sem contato.

Atenção: Para a utilização com o cilindro ENTRY 7600 CYL, o item complementar ENTRY 7174 RFID-Extender também é necessário.

Número do artigo:
4003482568200
Mais informações
no nosso site:



www.burg.biz



Fig. 5

Item complementar secuENTRY ENTRY 7174 RFID-Extender

Leitor para transponders RFID. Pode ser utilizado para cilindros ou, em conjunto com um ENTRY 7171 Relay, para dispositivos eletrónicos externos.

Número do artigo:
4003482501740
Mais informações
no nosso site:



www.burg.biz



Fig. 6

Item complementar secuENTRY ENTRY 7171 Relay

Unidade de controlo para comutação de dispositivos eletrónicos externos (persianas, barreiras, fontes de luz, etc.).

Número do artigo:
4003482506707
Mais informações
no nosso site:



www.burg.biz



Fig. 7

Item complementar secuENTRY ENTRY 5670 Bridge

A sua nova liberdade: Abra sua porta enquanto estiver em trânsito com o secuENTRY Bridge pela Internet.

Número do artigo:
4003482562802
Mais informações
no nosso site:



www.burg.biz



Fig. 8

Item complementar secuENTRY ENTRY 7172 REMOTE

Para disparo remota automática. Controlo de motores eletrónicos de garagem, sistemas de alarme, etc.

Número do artigo:
4003482501726
Mais informações
no nosso site:



www.burg.biz



Fig. 9

Software secuENTRY para Windows Software ENTRY 7750 Light

Permite uma gestão agradável de até 15 utilizadores e 8 fechaduras.

Número do artigo:
4003482507506
Mais informações
no nosso site:



www.burg.biz



Fig. 10

Software secuENTRY para Windows Software ENTRY 7783 Pro

Especialmente concebido para empresas e autoridades. Porque gere até 2000 utilizadores e até 1000 portas por cliente (banco de dados) ou até 500 portas em modo hotel.

Número do artigo:
4003482507834
Mais informações
no nosso site:



www.burg.biz

Garantia

Para fornecer-lhe um produto sem falhas e de alta qualidade e para ajudar-lhe de maneira ideal em caso de serviço ou reparação, é necessário que dispositivos defeituosos ou danificados sejam apresentados ao seu revendedor juntamente com o código de administrador válido e o(s) código(s) QR com o comprovativo de compra original.

Em caso de devoluções com base no seu direito de revogação, todas as partes do dispositivo devem também estar nas configurações de fábrica. Em caso de inobservância, a garantia expira.

Eliminação do aparelho

Caro cliente,

Por favor, ajude a evitar desperdícios. Se num determinado momento pretender desfazer-se deste produto, por favor, lembre-se que existem muitos componentes feitos de materiais preciosos neste dispositivo que podem ser reciclados.



Gostaríamos de salientar que os dispositivos elétricos e eletrónicos, bem como as pilhas, não devem ser eliminados juntamente com o lixo doméstico, mas devem ser separados ou recolhidos separadamente. Informe-se junto das autoridades competentes na sua cidade/comunidade sobre os pontos de recolha de lixo elétrico e pilhas.



A BURG-WÄCHTER KG declara que este dispositivo está em conformidade com as diretivas 2014/53/EU (RED) e 2011/65/EU (RoHS).

O texto completo da Declaração de Conformidade da UE está disponível no seguinte sítio web: <https://burg.biz/pages/eu-konformitaetserklaerung>

Reservado o direito a erros de impressão e de redação, bem como a alterações técnicas.



secuENTRY easy
ENTRY 7601 PIN

BURG-WÄCHTER KG

Altenhofer Weg 15
58300 Wetter
Germany

www.burg.biz

BD Configuração inicial ENTRY easy 7601 PIN PT HBG/SWI 110923

www.burg.biz