



secu **ENTRY** easy

Prvo postavljanje secuENTRY easy ENTRY 7601 PIN

hr



Postavljanje
pomoću aplikacije
BURGsmart



Videoupute

Postavljanje i rukovanje vašim komponentama secuENTRY jednostavno objašnjeno. Pratite QR-kód ili posjetite stranicu...

<https://t1p.de/burgsmart-app>

BURG-WÄCHTER KG
Altenhofer Weg 15
58300 Wetter
Germany

www.burg.biz

Kazalo

hr Hrvatski 2

Više jezika na:
www.burg.biz

Further languages at:
www.burg.biz

Predgovor

Poštovani kupci,

hvala vam što ste se odlučili za komplet secuENTRY ENTRY 7601 PIN koji se sastoji od cilindra *ENTRY 7600 CYL* i tipkovnice *ENTRY 7711 Keypad PIN*.

Sustav je razvijen primjenom najnovijih tehničkih rješenja u Njemačkoj i udovoljava trenutnim strogim sigurnosnim zahtjevima.

Elektronički cilindar *ENTRY 7600 CYL* može se bez poteškoća instalirati na bilo koja vrata s utičnom bravom debljine do 118 mm (59/59 mm mjereno od središta vijka za fiksiranje cilindra), pri čemu nije potrebno bušenje niti provođenje kabela te je izvrsno rješenje u slučaju ugradnje novih vrata ili kao dodatna oprema za već postojeća vrata. *ENTRY 7600 CYL* može se montirati na kućna ulazna i unutarnja vrata.

Pomoću tipkovnice *ENTRY 7711 Keypad PIN* možete otključati i zaključati vrata 6-znamenkastim korisničkim kodom. *ENTRY 7711 Keypad PIN* može se postaviti do otprilike četiri metra oko jedinice za zaključavanje, ovisno o preferencijama i okolnosti-ma.

Postavljanje i rukovanje cilindrom *ENTRY 7600 CYL* provodi se pomoću besplatne aplikacije za pametni telefon *BURGsmart**. Prijenos je bežični, cilindar upotrebljava moderni standard Bluetooth 5.2.

* Alternativno je moguće upravljati cilindrom i pomoću tipkovnice (npr. *ENTRY 7712 Keypad FP*), ključa s radiovezom *ENTRY sE-Key 7713* i ostalih dodatnih proizvoda (svi artikli su zasebno dostupni. Cjelokupni popis svih kompatibilnih proizvoda možete pronaći na stranici 13 ovih uputa). Međutim, za postavljanje je uvijek potrebna aplikacija *BURGsmart*.

! Važno:

- Molimo da prije instalacije pročitate cijele upute za uporabu.

Nadamo se da ćete uživati u svom novom sustavu zaključavanja!

Sadržaj kompleta

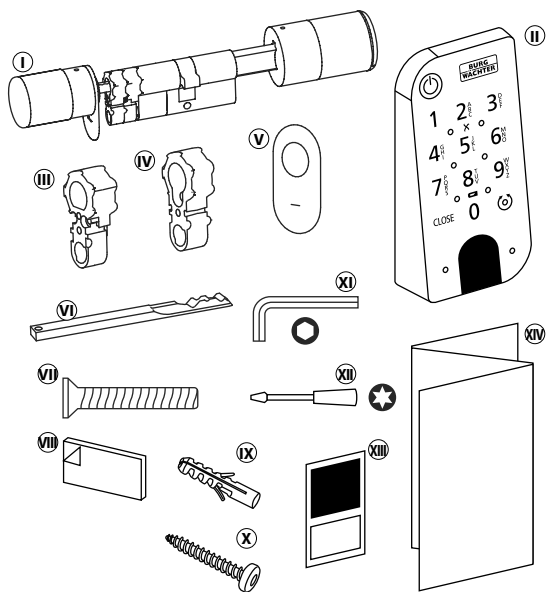

Sl. 1

Ⓘ Cilindar ENTRY easy 7600 CYL
Ⓜ Tipkovnica ENTRY 7711 Keypad PIN
ⓓ Adapter 1 uklj. 2x vijak M2x10
ⓓ Adapter 2 uklj. 1x vijak 2,9x13
Ⓥ Pokrov brave za slučaj nužde (2x)
Ⓦ Ključ za slučaj nužde
Ⓧ Vijak za fiksiranje cilindra
Ⓨ Ljepljivi jastučići (4x)
Ⓩ Klinovi (3x)
ⓐ Vijci (3x)
ⓑ Inbus ključ SW2
ⓓ Odvijač TX8
Ⓧ Naljepnica s QR-kodom
Ⓨ Upute za brzi početak i napomene o jamstvu i odlaganju

QR-kod / administratorski kod

QR-kodovi (I) potrebni su kasnije prilikom postavljanja kompleta putem aplikacije BURGsmart (Sl. 1) tvrtke BURG-WÄCHTER.

Kompleti se isporučuju iz tvornice s nasumičnim administratorskim kodom (II), tako da promjena koda nije apsolutno potrebna (Sl. 1).

! Pažnja:

BURG-WÄCHTER ne pohranjuje niti QR-kodove niti tvornički generirani administratorski kod. U slučaju gubitka, ne može se vratiti. Sačuvajte naljepnicu s QR-kodom priloženu uz komplet. Također preporučujemo da naljepnicu fotografirate i digitalno arhivirate.

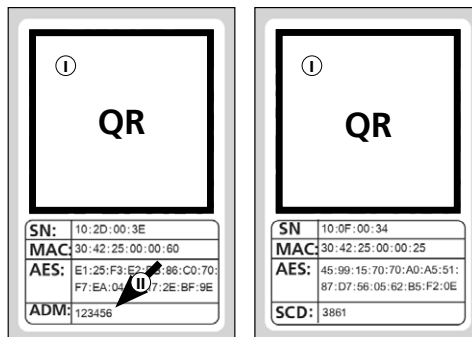

Naljepnica s QR-kodom za cilindar

Naljepnica s QR-kodom za tipkovnicu

Sl. 1

Tehnički podaci – cilindar ENTRY 7600 CYL

Napajanje cilindra	Alkalijske 2x Mignon LR6 AA
Dopušteni okolišni uvjeti	-15 °C / +50 °C / do 95 % relativne vlažnosti zraka (nije kondenzirajuće)
Radijski standard	Bluetooth 5.2 LE
Snaga odašiljanja	≤ 10 dBm
Raspon frekvencija	2,4 – 2,483 GHz
Domet	cca. 4 m
Broj pristupnih medija	Do 2000 korisničkih kodova (uklj. administratorski kôd)*, ključeva sE** ili veza BURGsmart. Od toga maks. 45 otisaka prsta*** pri uporabi tipkovnice za otisak prsta odn. 300 pri uporabi softvera za osobno računalo****
Vrijeme blokiranja	Nakon 3x pogrešnog unosa medija za otvaranje 1 minuta, nakon toga svaki put 3 minute

! Napomena:

Zahvaljujući integriranoj zaštiti od manipulacije u cilindru, cilindar se blokira na jednu minutu nakon tri pogrešna pokušaja unosa medija za otvaranje. Nakon četvrtog i svakog sljedećeg netočnog unosa cilindar se blokira na tri minute.

Tehnički podaci – Tipkovnica ENTRY 7711 Keypad PIN

Napajanje tipkovnice	Alkalijske 2x Mignon LR6 AA
Dopušteni okolišni uvjeti	-15 °C / +50 °C / do 95 % relativne vlažnosti zraka (nije kondenzirajuće)
Radijski standard	Bluetooth 5.2
Snaga odašiljanja	≤ 10 dBm
Raspon frekvencija	2,4 – 2,483 GHz
Domet	cca. 4 m
Stupanj zaštite (stupanj IP)	IP53

* Korisnički kôd kao medij za otvaranje može se upotrebljavati samo u kombinaciji s tipkovnicom ENTRY 7712 Keypad FP, ENTRY 7711 Keypad PIN ili ENTRY 7722 Keypad FP (izborno dostupne, ENTRY 7711 PIN sadržana u kompletu).

** Ključ s radiovezom ENTRY sE-Key 7713 izborno dostupan.

*** Otisak prsta kao medij za otvaranje može se upotrebljavati samo u kombinaciji s tipkovnicom za otisak prsta ENTRY 7712 Keypad FP ili ENTRY 7722 Keypad FP (izborno dostupna).

**** Moguće dodatno pohranjivanje otisaka prsta uz softver Windows ENTRY 7783 Pro i uređaj za programiranje ENTRY 7073 Enrolment (oboje izborno dostupno).

ENTRY 7711 Keypad PIN

Elektroničkim cilindrima secuENTRY tvrtke BURG-WÄCHTER može se upravljati pomoću tipkovnice ENTRY 7711 Keypad PIN. Komunikacija između tipkovnice i cilindra profila šifrirana je 128-bitnim AES-om.

Gumbi se koriste za rad na osvijetljenom polju tipkovnice. To znači da se tipkovnicom može lako upravljati čak i u uvjetima lošeg osvijetljenja.

Tipkovnica ENTRY 7711 Keypad PIN nudi mogućnost otvaranja i zatvaranja vrata pomoću 6-znamenkastog PIN-koda (= milijun kombinacija brojki).

Prema certifikatu IP53, tipkovnica je zaštićena od prskanja vodom sa svih strana.

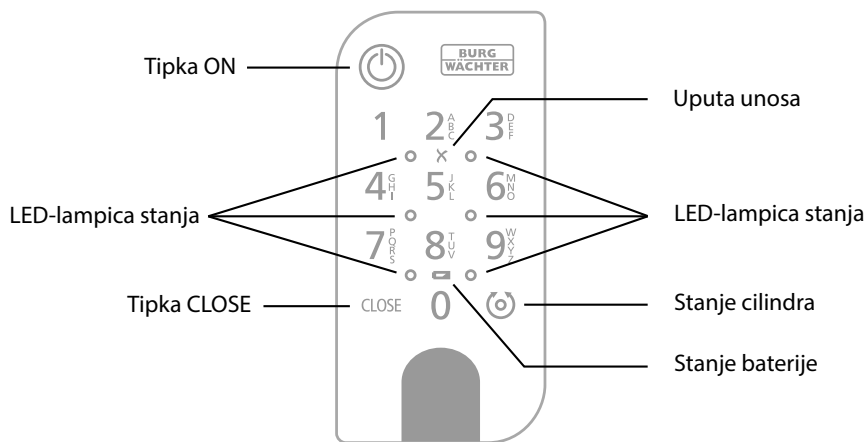

Sl. 1

	Tipka ON	Aktivira tipkovnicu. Generira se unos „Otvoreno“ (tipka ON) ili „Zatvoreno“ (tipka CLOSE) u povijesti cilindra secuENTRY. Tako se u povijesti mogu razlikovati procesi „Otvaranje“ i „Zatvaranje“.
	Tipka CLOSE	
	Obavijest o grešci	Ako se unese nevažeća kombinacija brojeva ili ako postoje općenite pogreške, svijetle dvije LED-lampice pored simbola X.
	Stanje baterije	Sustav prati napon baterije tipkovnice i cilindra. Čim napon baterije dosegne kritični raspon, korisnik je upozoren. Ako simbol stanja baterije svijetli, baterije se moraju promijeniti što je prije moguće.
	Stanje cilindra	Ako je unesena kombinacija brojeva ispravna, simbol stanja cilindra svijetli i vrata se mogu otključati ili zaključati.
	LED-lampica stanja	Kada je tipkovnica u načinu rada za programiranje (pogledajte poglavlje u nastavku), LED-lampice će svijetliti jedna po jedna u smjeru kazaljke na satu.

Postavljanje tipkovnice u način rada za programiranje

Ako je tijekom postavljanja potrebno postaviti tipkovnicu u način rada za programiranje, upućujemo na ovo poglavlje. Pametni telefon i tipkovnicu postavite jedno uz drugo u dometu Bluetootha i provedite sljedeće korake.

- 1 Kada dođete do prikaza koji se nalazi na slici (Sl. 1), nakratko odložite pametni telefon i postavite tipkovnicu u način rada za programiranje pomoću sljedećih koraka.

- ! **Pažnja:** Kako bi se podaci mogli prenositi između pametnog telefona i tipkovnice, u sljedećem koraku pametni telefon se mora nalaziti u neposrednoj blizini tipkovnice (domet Bluetootha)

- 2 Aktivirajte tipkovnicu pomoću tipke ON (Sl. 2).

- 3 Pomoću tipkovnice unesite isporučeni sigurnosni kod (SCD).

- ! **Napomena:** Sigurnosni kod možete pronaći na priloženoj naljepnici s QR-kodom (Sl. 3).

- ! **Napomena:** Sigurnosni kod (SCD) služi kao zaštita od manipulacije i krađe

- 4 Pritisnite i držite tipku CLOSE pet sekundi (Sl. 4) dok se signalne LED-lampice na tipkovnici uključuju jedna za drugom u smjeru kazaljke na satu (Sl. 5).

- 5 Tipkovnica se sada nalazi u načinu rada za programiranje. Daljnje korake ponovo provedite na pametnom telefonu (Sl. 6).

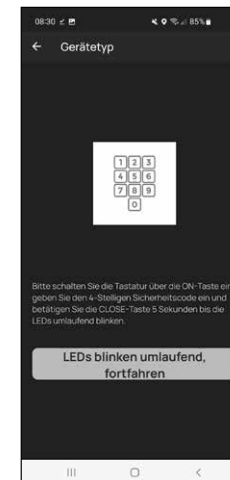

Sl. 1



Sl. 2

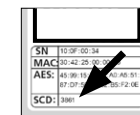

Sl. 3

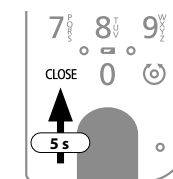

Sl. 4

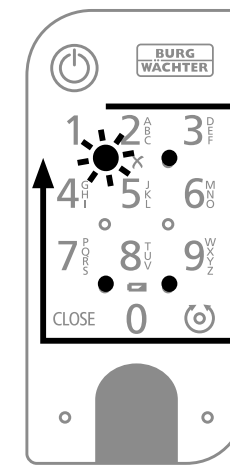

Sl. 5

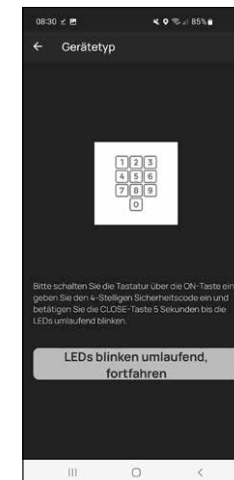

Sl. 6

Puštanje u pogon kompleta ENTRY easy 7601 PIN

- 1 Kako biste mogli postaviti svoj novi sustav zaključavanja, najprije morate preuzeti aplikaciju **BURGsmart**. Ona se može pronaći u iOS App Storeu i Google Play Storeu (Sl. 1).

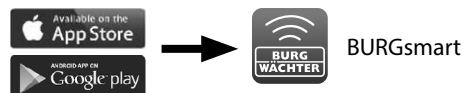

Sl. 1

- ! **Napomena:** Za ove upute upotrebljava se verzija aplikacije BURGsmart za Android. Verzija za iOS može se neznatno vizualno razlikovati, ali koraci rada su isti.

- 2 Pri prvom otvaranju aplikacije prikazuju se odredbe licencije za uporabu aplikacije. Pročitajte ih i potvrdite ih dolje desno pomoću tipke „OK“ (Sl. 2).

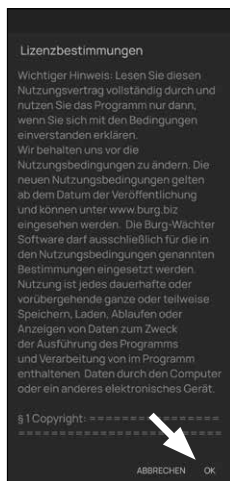

Sl. 2

- 3 Unesite svoje ime i adresu e-pošte (Sl. 3).



Sl. 3

- 4 Poništite odabir točke: „BURG-WÄCHTER Cloud“, ona nije potrebna za postavljanje i zbog toga je možete trenutno zanemariti (Sl. 3). Objašnjenje o tome možete pronaći u glavnim uputama na našoj internetskoj stranici (pogledajte poveznicu na naslovnoj stranici).

- 5 Pročitajte uvjete korištenja i smjernice za zaštitu podataka te ih prihvatite (Sl. 3).

- 6 Dodirnite „Registracija“ (Sl. 3).

- ! **Napomena:** Otvara se prozor e-pošte s predloškom poruke e-pošte pomoću kojeg možete poslati podatke za registraciju na navedenu adresu e-pošte. Oni su vam potrebni npr. kad upotrebljavate softver secuENTRY Windows. Međutim, nisu vam potrebni za ovdje opisano postavljanje. Prema potrebi i kasnije možete pozvati podatke u aplikaciji.

- 7 Prikazuje se glavni zaslon aplikacije BURGsmart. Otvorite izbornik „Moj sustav“ dolje lijevo (Sl. 4).

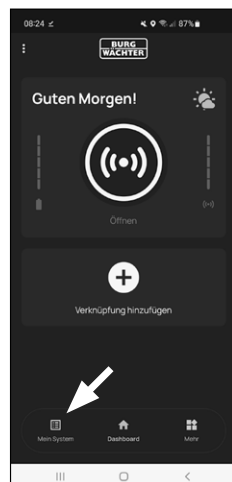

Sl. 4

I – korisnik

- 1 Dodirnite prvu točku izbornika „I – korisnik“ (Sl. 1).
- 2 Možete vidjeti popis već pohranjenih korisnika. Prvom korisniku već je automatski dodijeljen korisnički profil s otvaranjem brave putem pametnog telefona. Dodirnite ga (I) (Sl. 2).

- ! **Napomena:** Alternativno možete na ovom mjestu izraditi i novi, dodatni korisnički profil. Za to dodirnite znak „+“ gore desno (II) (Sl. 2).

Korisnički podaci

- 3 Dolazite u pregled korisničkih podataka. Ako ste izradili novog korisnika, najprije unesite ime i prezime korisnika (I) (Sl. 3).

Podaci za pristup

- ! **Napomena:** U ovom koraku možete za korisnika pohraniti željene medije za otvaranje (npr. korisnički kôd ili otisak prsta) (II) (Sl. 3). U korisničkom profilu prvog korisnika automatski je pohranjeno otvaranje brave pomoću pametnog telefona.

Podaci za pristup | Korisnički kôd

- 4 Za „Unesi 6-znamenasti kôd“ unesite željeni korisnički kôd sa 6 znamenki (III) (Sl. 3)



Sl. 1

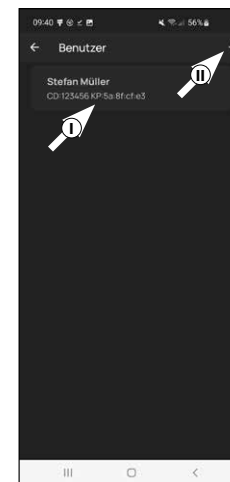

Sl. 2

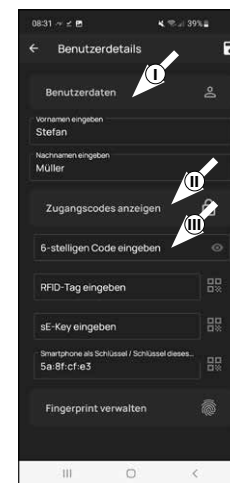

Sl. 3

Podaci za pristup | Unos RFID-oznake

- 5 Na ovom mjestu možete pohraniti RFID-transponder *ENTRY 7710 RFID* (izborno dostupan). Napomene o postavljanju možete pronaći u uputama za RFID-transponder (I) (Sl. 4)

- ! **Pažnja:** Za cilindar ovog kompleta potreban je dodatni artikl *ENTRY 7174 RFID-Extender* za uporabu RFID-transpondera. Cjelokupni popis svih kompatibilnih proizvoda možete pronaći na stranici 15 ovih uputa.

Podaci za pristup | Unos sE-Key

- 6 Na ovom mjestu možete pohraniti ključ s radiovezom *ENTRY sE-Key 7713* (izborno dostupan) (II) (Sl. 4). Napomene za postavljanje možete pronaći u uputama ključa s radiovezom.

Podaci za pristup | Pametni telefon kao ključ

- ! **Napomena:** U korisničkom profilu administratora automatski je pohranjeno otvaranje brave pomoću pametnog telefona (III) (Sl. 4). Za ostale korisnike u ovom polju možete pohraniti neki drugi pametni telefon kao elektronički ključ. Upute za to možete pronaći u glavnim uputama na našoj internet-skoj stranici (pogledajte poveznicu na naslovnoj stranici).

Upravljanje otiskom prsta

- 7 Ako imate tipkovnicu s otiskom prsta (npr. *ENTRY 7712 FP*), u ovom paragrafu možete spremići prst kao medij za otvaranje. Upute za postavljanje nalaze se u uputama za odgovarajuću stavku (sl. 5).

- ! **Napomena:** Ovaj set uključuje tipkovnicu s *ENTRY 7711 PIN*.

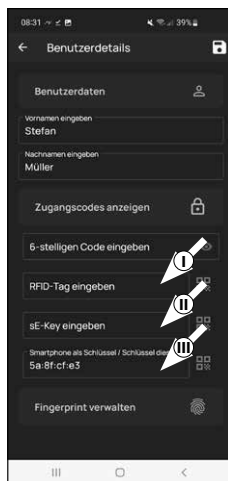

Sl. 4

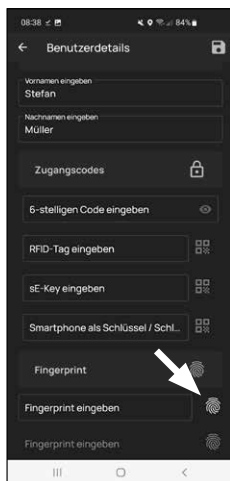

Sl. 5

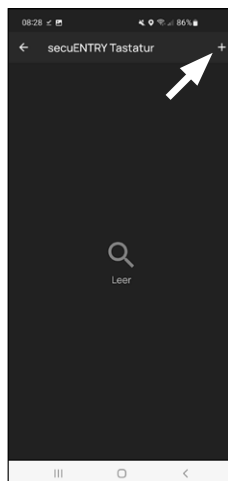

Sl. 6

- ! **Napomena:** Ako želite unijeti medije za otvaranje za dodatne korisnike, vratite se u prethodni izbornik i odaberite željenog korisnika (Sl. 7). Za tog korisnika ponovite korake opisane u ovom poglavlju.

- 8 Sada možete napustiti izbornik (I – korisnik). Vratite se u izbornik „Moj sustav“ (Sl. 8).



Sl. 7

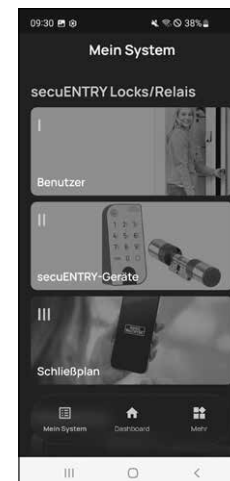

Sl. 8

II – uređaji secuENTRY

- 1 Dodirnite drugu točku izbornika „II – uređaji secuENTRY“ (Sl. 1).
- 2 Aplikacija prikazuje popis već registriranih cilindara. Pri prvom postavljanju on je prazan. Kako biste postavili novi cilindar, dodirnite znak „+“ gore desno (Sl. 2).

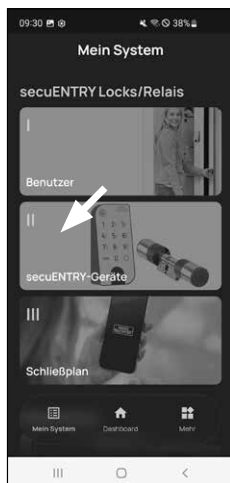

Sl. 1

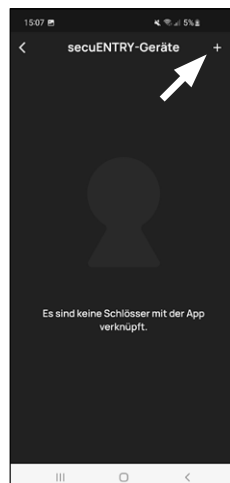

Sl. 2

- 3 Od vas će se tražiti da skenirate isporučeni QR-kôd cilindra kamerom svog pametnog telefona. QR-kôd se nalazi na naljepnici koja dolazi uz pakiranje (Sl. 3).

! Pažnja: Kompletu su priložene dvije naljepnice s QR-kodovima, za cilindar i tipkovnicu. QR-kôd za cilindar koji je ovdje potreban možete prepoznati po administratorskom kodu dolje na naljepnici, s oznakom „ADM“ (Sl. 3).

- 4 Dodirnite „Dalje“ (Sl. 4). Od vas se može tražiti da potvrdite pristup aplikacije kameri.

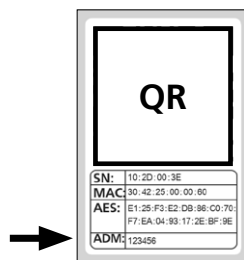

Sl. 3
Naljepnica s QR-kodom za cilindar

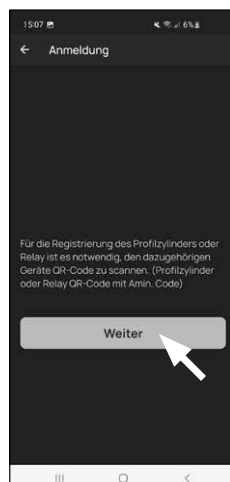

Sl. 4

- 5 Otvara se prozor kamere za snimanje. Skenirajte QR-kod.
- 6 Nakon toga se pojavljuje poruka s podacima o vašem cilindru, potvrdite je desno dolje s „OK“ (Sl. 5).
- 7 U prozoru koji se otvori nakon toga imate mogućnost dodijeliti naziv cilindru. Kad upotrebljavate više cilindara i komponenti secuENTRY, preporučuje se da cilindar imenujete tako da možete odmah vidjeti o čemu je riječ i gdje se cilindar nalazi, tj. gdje je pričvršćen. U primjeru u ovim uputama cilindar je nazvan „Cilindar kućnih vrata“. Potvrdite ime pomoću „OK“ (Sl. 6).
- 8 Primit ćete obavijest da možete promijeniti svoj administratorski kod. Budući da ste već primili nasumično generirani administratorski kod po isporuci, ovaj korak nije obavezan. Možete ga preskočiti s „Preskoči“ (Sl. 7).

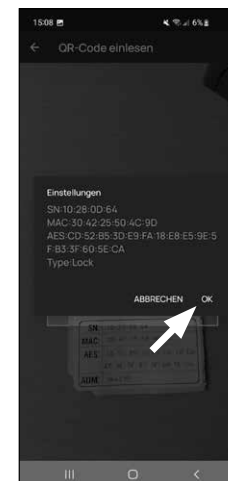

Sl. 5



Sl. 6

! Napomena: Proizvoljno generirani administratorski kôd možete pronaći na priloženoj naljepnici s QR-kodom pod „ADM“. Administratorski kod možete promijeniti bilo kada kasnije. Objašnjenje o tome možete pronaći u glavnim uputama na našoj internetskoj stranici (pogledajte poveznicu na naslovnoj stranici).

- 9 Kako bi tipkovnica dobila informaciju o tome kojim cilindrom treba upravljati, on mora biti prisutan unutar aplikacije i dodijeljen.

U sljedećem izborniku (Sl. 8) za to vam se nude sljedeće dvije mogućnosti odabira:

- „Povežite tipkovnicu“: već ste postavili tipkovnicu u aplikaciji i želite je ponovo povezati.
- „Preskoči“: provedite ovaj korak kasnije.

! Pažnja: U ovom ENTRY 7601 PIN setu, tipkovnica je već postavljena u tvornici i spojena na cilindar za zaključavanje. Stoga možete preskočiti ovu stavku izbornika i nastaviti izravno na sljedeće poglavlje.

- 10 Dodirnite „Preskoči“ (Sl. 8).

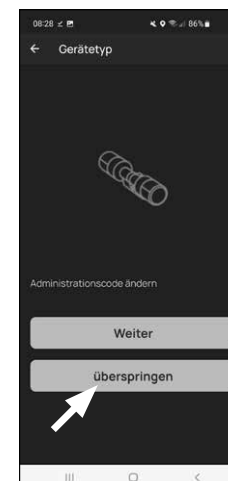

Sl. 7

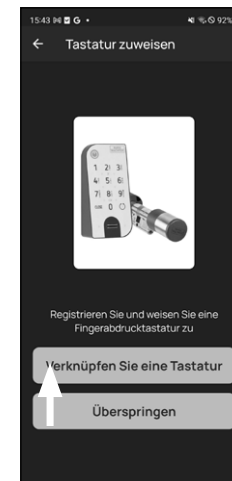

Sl. 8

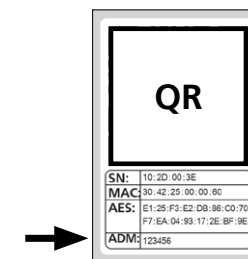

Sl. 9
Naljepnica s QR-kodom za cilindar

III – Plan zatvaranja

- ① U ovom izborniku kao plan zatvaranja utvrđujete koji korisnik smije otvarati koju bravu. Nakon toga se podaci prenose na cilindar.
- ② Otvorite izbornik „Moj sustav“ (I) (Sl. 1)
- ③ Dodirnite treću točku izbornika „III – Plan zatvaranja“ (II) (Sl. 1).
- ④ Vidjet ćete tablicu koja se sastoji od postavljenih cilindara (vodoravno) i postavljenih korisnika (okomito) (Sl. 2). Postavite kvačicu svugdje gdje želite ovladati određenog korisnika za uporabu određene brave (I) (Sl. 2) i zatim na gumb „Spremi izmjene“ (II) (Sl. 2).



Sl. 1

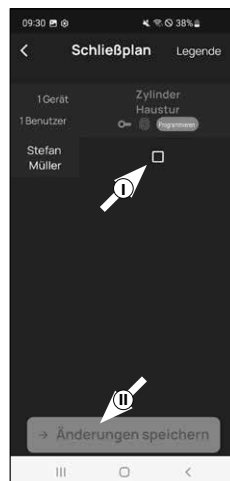

Sl. 2

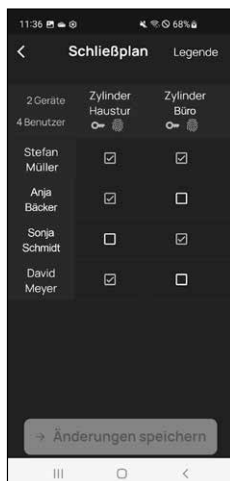

Sl. 3

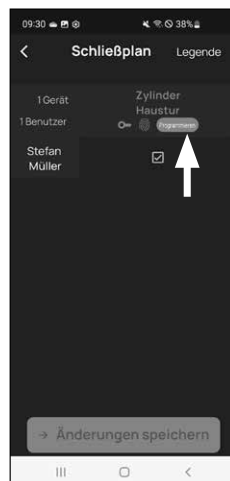

Sl. 4

! **Za informaciju:** Ova tablica sama po sebi postaje zanimljiva ako imate više cilindara i korisnika. Tada možete u jednom koraku pregledno utvrditi tko smije pristupiti kojem cilindru. Na Sl. 3 možete vidjeti primjer kako može izgledati ispunjena tablica s odgovarajućim cilindrima i korisnicima.

! **Pažnja:** Za sljedeći korak se pametni telefon, tipkovnica i cilindar moraju međusobno nalaziti u neposrednoj blizini (domet Bluetootha).

- ⑤ Ako su u planu zatvaranja provedene izmjene, prikaz određenog cilindra postaje crven i nadopunjuje se gumbom „Programiraj“. Aplikacija vam tako pokazuje da postavke još nisu prenesene na cilindar. Kako biste to učinili, kod određenog cilindra dodirnite crveni gumb „Programiraj“ (Sl. 4).

- ⑥ Od vas će se zatražiti da potvrdite svoj identitet pomoću administratorskog koda. Unesite ga i potvrdite s „OK“ (Sl. 5).

! **Napomena:** Administratorski kod koji je tvornički postavljen možete pronaći na naljepnici s QR-kodom za cilindar pod „ADM“ (Sl. 9).

- ⑦ Ubrzo ćete dobiti povratnu poruku o tome da su podaci preneseni. Potvrdite s „OK“.

Postavljanje je sada dovršeno.

Ako kasnije želite uključiti dodatne komponente u svoj sustav, izmijeniti podatke za pristup ili izraditi dodatne korisnike, ponovite korake navedene u odgovarajućim poglavljima.

Molimo vas da pripazite na sljedeće: Sve izmjene i dopune odvijaju se unutar aplikacije i nakon toga ih je potrebno prenijeti na odgovarajuću komponentu secuENTRY. Ovo posljednje poglavlje „Plan zatvaranja“ (stranica 7) u svakom slučaju je potrebno pročitati kako bi izmjene u vašim komponentama bile upotrebljive.

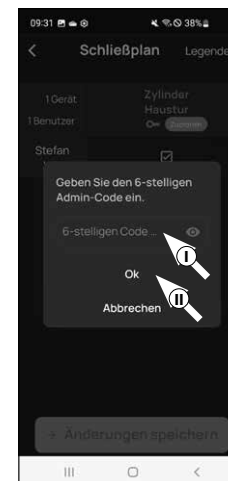

Sl. 5

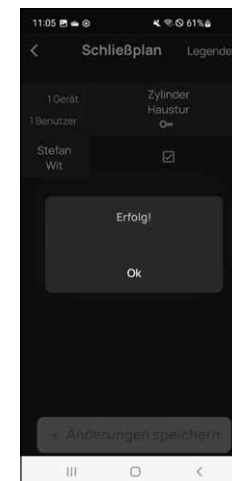

Sl. 6

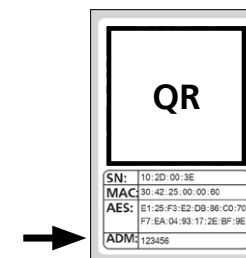

Sl. 7
Naljepnica s QR-kodom za cilindar

Upotreba cilindra i tipkovnice

Uklonite zaštitne trake baterije s cilindra (Sl. 1) i tipkovnice (Sl. 2) kako biste ih mogli upotrebljavati.

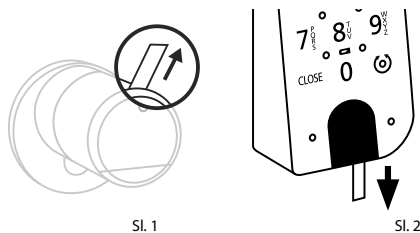

Otvaranje brave secuENTRY

Ako ste postavili odgovarajuće medije za otvaranje u skladu s ovim uputama, komplet ENTRY 7601 PIN omogućuje vam da otvarate bravu pomoću aplikacije BURGsmart ili putem tipkovnice pomoću korisničkog koda ili otiska prsta.

Otključavanje brave secuENTRY pomoću aplikacije BURGsmart

Kako biste otvorili cilindar ENTRY 7600 CYL, a time i vrata, postupite na sljedeći način:

- 1 otvorite aplikaciju BURGsmart i pritisnite tipku „ACCESS“ u sredini (Sl. 1).

! **Napomena:** Aplikacija BURGsmart programirana je tako da se pri uporabi više od jednog cilindra automatski prilagođava cilindru koji je najbliži pametnom telefonu. To znači da se svaki vaš cilindar može otvoriti tipkom „ACCESS“.

- 2 Cilindar je sada otpušten i brava se može otvoriti (sl. 2) ili zaključati (Sl. 3).

! **Napomena:** Ovisno o graničniku vrata, smjer vrtnje može biti obrnut.



Sl. 1

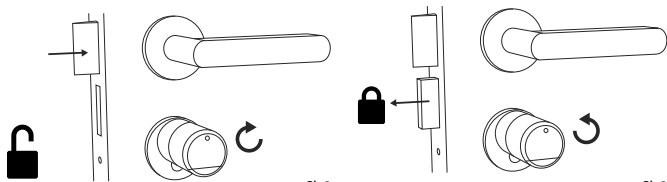

Sl. 2

Sl. 3

Otvaranje brave secuENTRY pomoću tipkovnice (korisnički kôd)

- 1 Aktivirajte tipkovnicu pritiskom na tipku ON ili tipku CLOSE (I) (Sl. 4).

Generira se unos „Otvoreno“ (tipka ON) ili „Zatvoreno“ (tipka CLOSE) u povijesti cilindra. Tako se u povijesti mogu razlikovati procesi „Otvaranje“ i „Zatvaranje“.

- ! **Napomena:** Detaljnije informacije o funkciji povijesti možete pronaći u glavnim uputama na našoj internet-skoj stranici (pogledajte poveznicu na naslovnoj stranici).
- 2 Unesite svoj 6-znamenasti administratorski kôd ili programirani korisnički kôd (II) (Sl. 4).

! **Napomena:** Detaljnije informacije o administratorskom i korisničkom kodu možete pronaći u poglavljima „QR-kôd / administratorski kôd“ na stranici 2 i „Kreiranje korisnika i upravljanje korisnicima“ na stranici 7 te u glavnim uputama na našoj internet-skoj stranici (vidi poveznicu na naslovnoj stranici).

- 3 Ako je unesena kombinacija brojeva ispravna, simbol stanja cilindra svijetli (☉) i vrata se mogu otključati (sl. 5) ili zaključati (sl. 6).

! **Napomena:** Ovisno o graničniku vrata, smjer vrtnje može biti obrnut.

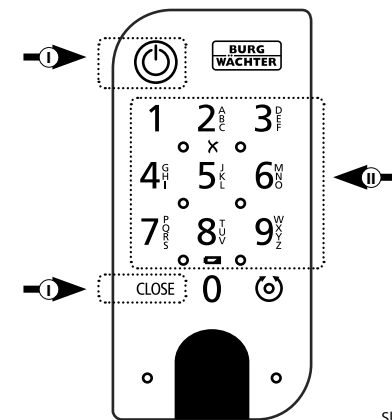

Sl. 4

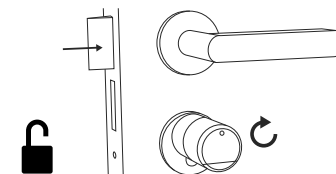

Sl. 5

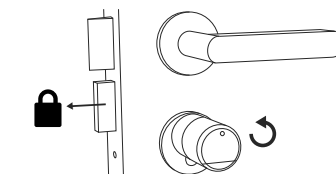

Sl. 6

Otvaranje brave secuENTRY pomoću brave za slučaj nužde

Ako su baterije u cilindru za zatvaranje potpuno ispražnjene, brava se ipak može mehanički otvoriti. Brava za slučaj nužde nalazi se s vanjske strane, ispod nastavka gumba.

! Napomena: Ako ste potpuno proveli korake montaže opisane u ovim uputama, brava za slučaj nužde nalazi se iza pokrova i nije izravno vidljiva.

① Za otvaranje brave otklopite ključ za slučaj nužde na zglobu i nakon toga ga provucite kroz označeni otvor na pokrovu brave za slučaj nužde (Sl. 11).

② Okrenite ključ za 90 stupnjeva u smjeru kazaljke na satu. Pritom eventualno malo okrenite vanjski gumb ulijevo i udesno kako biste oslobodili mehanizam. Brava je otvorena najkasnije nakon dva puna okreta gumba cilindra.

③ Nakon što su vrata otvorena, ponovo okrenite ključ za slučaj nužde u njegov početni položaj (90 stupnjeva u smjeru suprotnom od kazaljke na satu) i izvucite ga.

④ Kako bi se cilindar za zatvaranje vratio u svoj uobičajeni položaj za zatvaranje, okrenite vanjski gumb dva puna okreta u oba smjera. Tako se mehanizam uglavi i brava za slučaj nužde je potpuno zatvorena.

! Napomena: Uporabom brave za slučaj nužde, obris ključanice vidljiv je na pokrovu brave za slučaj nužde. Kako bi se on mogao zamijeniti iz optičkih razloga, kompletu je priložen drugi pokrov.

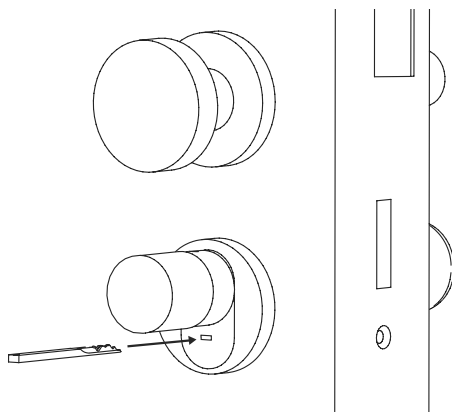

Sl. 11

! Pažnja: Imajte na umu da je brava za slučaj nužde namijenjena samo za otvaranje u slučaju nužde. Ne upotrebljavajte je kao trajnu alternativu uobičajenim mogućnostima zatvaranja.

Montaža cilindra ENTRY easy 7600 CYL

U nastavku je opisana ugradnja cilindra ENTRY easy 7600 CYL. Molimo da prije montaže pažljivo pročitate upute za montažu.

① Uklonite postojeći cilindar brave na vratima otpuštanjem prednjeg vijka u vratima i izvlačenjem cilindra s umetnutim ključem (Sl. 1).

② Otpuštanje i pričvršćivanje vanjskog i unutarnjeg gumba provodi se pomoću integriranog imbus vijka u okretnom gumbu. Otpustite oba imbus vijka u oba gumba pomoću priloženog imbus ključa (Sl. 2).

! Pažnja: Za to upotrebljavajte dugu stranu imbus ključa. Okrenite vijak četiri puta u smjeru suprotnom od kazaljke na satu. Nemojte vaditi vijak iz gumba.

③ Povucite vanjski gumb do kraja, a unutarnji gumb unatrag što je više moguće (Sl. 3).

! Savjet: Gumb s unutarnje strane možete prepoznati po odjeljku za bateriju koji se nalazi u njemu. Pazite na poklopac odjeljka za bateriju s otvorom za vijak (vidi grafiku).

! Pažnja: Gumb s unutarnje strane se ne može ukloniti. Ne pokušavajte ga nasilno otpustiti jer se pri skidanju gumba s vratila uništava elektronika. Imbus vijak u gumbu služi kao osiguranje od izvlačenja.

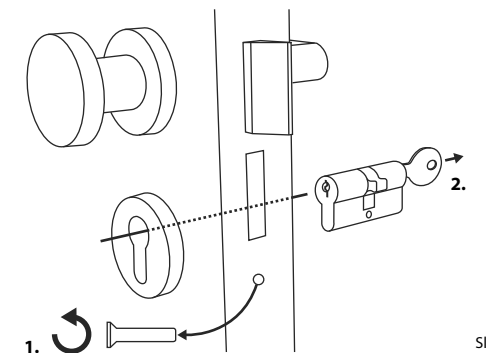

Sl. 1

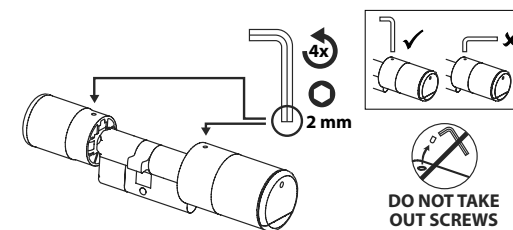

Sl. 2

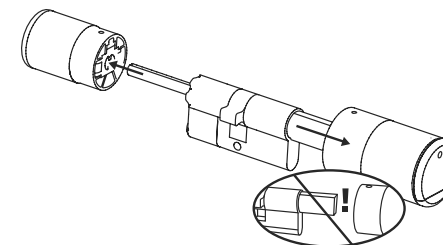

Sl. 3

④ Ovisno o debljini vrata, eventualno su potrebni adapteri.

Ako razmak između vijka za fiksiranje cilindra i vanjske strane vrata (Sl. 4) iznosi...

- < 43 mm = nije potreban adapter (Sl. 5)

- 44 – 53 mm = potreban adapter 1 (Sl. 6)

Gurnite adapter 1 na izbočinu brave i pričvrstite ga pomoću oba priložena vijka M2x10.

- 54 – 59 mm = potreban adapter 1 i 2 (Sl. 7)

Nakon što je adapter 1 pričvršćen (vidi gore), gurnite i adapter 2 na izbočinu brave. Pričvrstite ga pomoću isporučenog vijka 2,9x13.

⑤ S unutarnje strane vrata gurnite cilindar u utičnu bravu vrata. Pokrov brave za slučaj nužde izvana gurnite na izbočinu brave (Sl. 8).

! **Napomena:** Prije montaže pokrova potrebno je ukloniti zaštitne folije ljepljivih jastučića sa stražnje strane pokrova kako bi tri ljepljiva jastučića sigurno pričvrstila pokrov na isječak vrata.

! **Napomena:** Uporabom brave za slučaj nužde, obris ključanice vidljiv je na pokrovu brave za slučaj nužde. Kako bi se on mogao zamijeniti iz optičkih razloga, kompletu je priložen drugi pokrov.

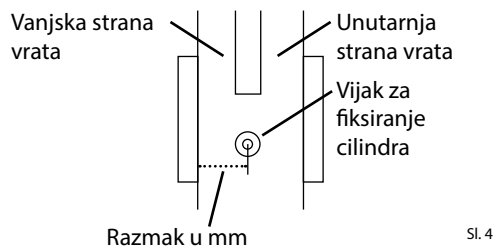

Sl. 4

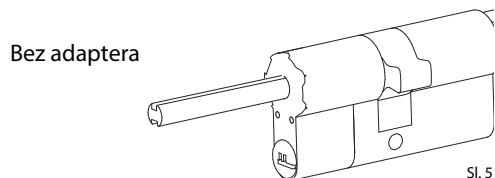

Sl. 5

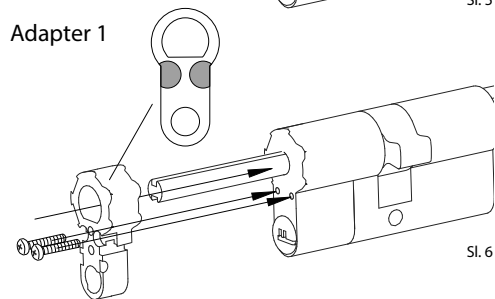

Sl. 6

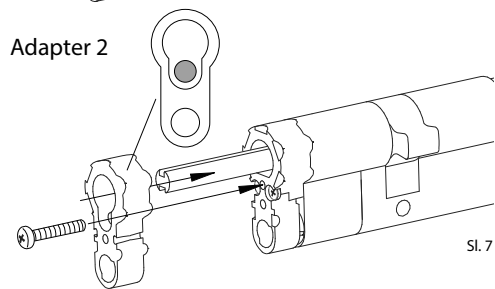

Sl. 7

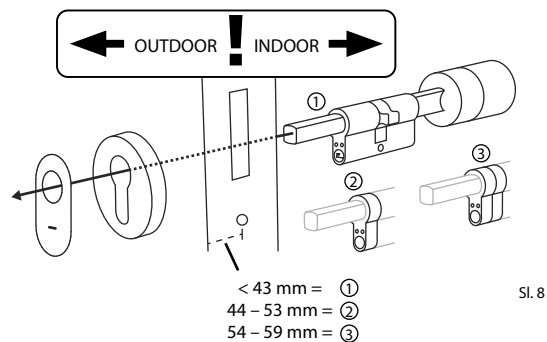

Sl. 8

⑥ Uvrtite cilindar u vrata i gurnite unutarnje i vanjske gumbe do vrata (sl. 9).

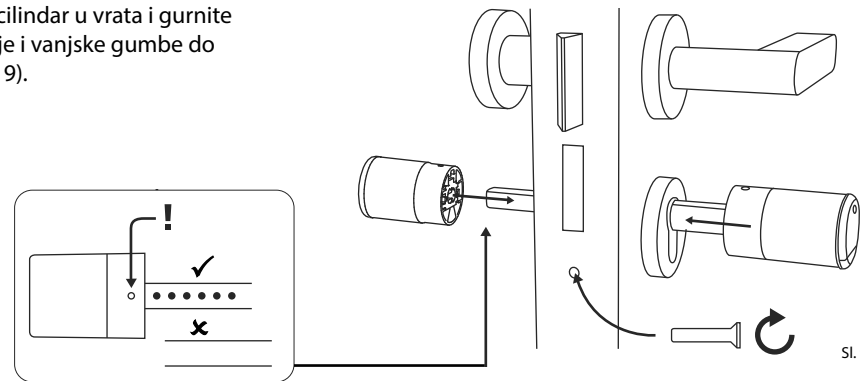

Sl. 9

⑦ Ponovo uvrnite vijke bez glave u oba gumba (Sl. 10).

! **PAŽNJA:** Pazite da je gumb najmanje jedan milimetar udaljen od vrata.

Pažnja: Za to upotrebljavajte dugu stranu imbus ključa. Lagano okrenite vijak (maks. zakretni moment oko 0,4 Nm) u smjeru kazaljke na satu.

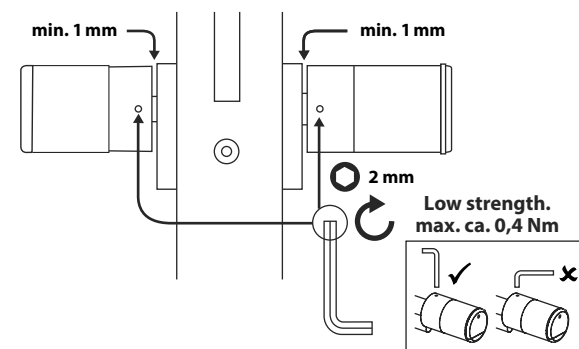

Sl. 10

⑧ Ako to već niste učinili, uklonite zaštitnu traku baterije iz odjeljka za baterije na unutarnjem gumbu (sl. 11).

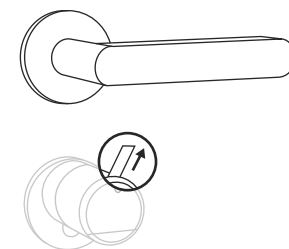

Sl. 11

Montaža tipkovnice ENTRY 7711 Keypad PIN

U nastavku je objašnjena montaža tipkovnice *ENTRY 7711 Keypad PIN*.

Imate dvije opcije za instalaciju. Zidni nosač za *ENTRY 7711 Keypad PIN* možete **pričvrstiti** ili ga **zaljepiti** izravno na zid.

Molimo da prije montaže pažljivo pročitate upute za montažu.

Montaža tipkovnice ENTRY 7711 Keypad PIN – Provjera funkcija prije montaže

! PAŽNJA:

Tehnički gledano, udaljenost između cilindra i tipkovnice može biti maks. četiri metra. Međutim, ovisno o vanjskim okolnostima, najveća udaljenost može se razlikovati. Kako biste bili sigurni da tipkovnica dobro radi u željenom položaju, trebali biste je testirati **prije montaže**.

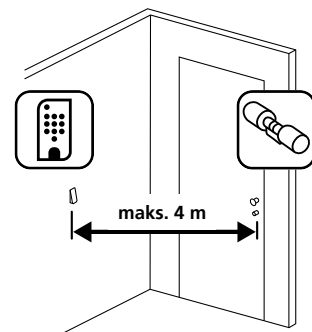

Sl. 1

① Držite tipkovnicu na željenom mjestu za montažu (Sl. 1).

② Unesite svoj administratorski ili korisnički kod i provjerite je li cilindar aktiviran (Sl. 2).

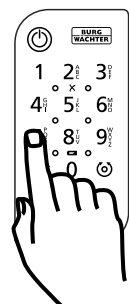

Sl. 2

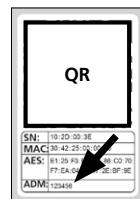

Sl. 3:
Naljepnica s QR-kodom za cilindar secuENTRY. Tvornički dodijeljen administratorski kod

! **Napomena:** Administratorski kod, ako ga još niste promijenili, nalazi se na naljepnici s QR-kodom koja je priložena cilindru secuENTRY (Sl. 3). Kako postaviti korisnički kôd, možete saznati u poglavlju „*Kreiranje korisnika i upravljanje korisnicima*“ na stranici 7.

③ Ako se cilindar može aktivirati, snaga signala je dovoljna i tipkovnicu možete postaviti na željeno mjesto. Ako nije, pokušajte ponovno s kraćom udaljenošću između cilindra i tipkovnice.

Montaža tipkovnice ENTRY 7711 Keypad PIN – Fiksiranje

① Izbušite tri rupe prema dimenzijama prikazanim na slici. Koristite svrdlo promjera 6 mm (Sl. 1).

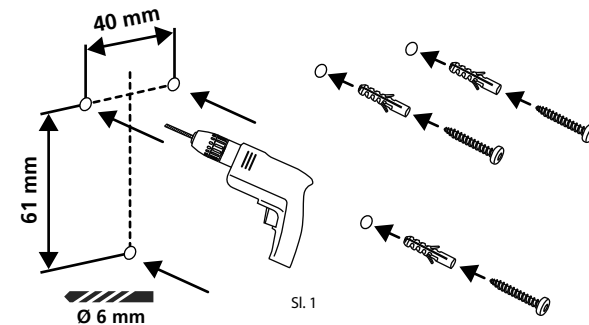

Sl. 2

② Umetnite tiple sadržane u opsegu isporuke u rupe i zavrните priložene vijke (Sl. 2).

③ Pomoću odvijača Tx8 priloženog u opsegu isporuke uklonite vijak s donje strane tipkovnice i izvucite odjeljak za baterije prema dolje (Sl. 3).

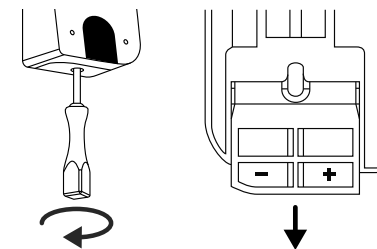

Sl. 3

④ Postavite tipkovnicu na glave vijaka kao što je prikazano na slici (Sl. 4).

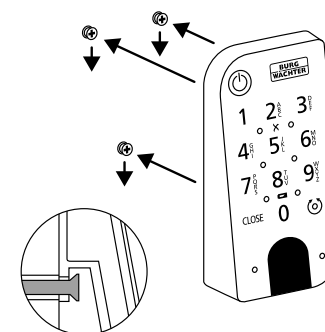

Sl. 4

⑤ Vratite odjeljak za bateriju u kućište i pričvrstite ga vijcima (Sl. 5).

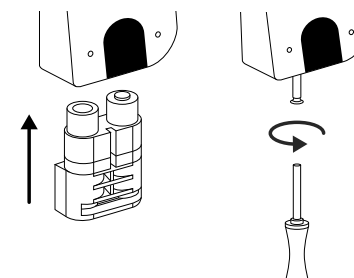

Sl. 5

Montaža tipkovnice ENTRY 7711 Keypad PIN – Lijepljenje

- 1 Očistite površinu na koju želite pričvrstiti tipkovnicu (Sl. 6).

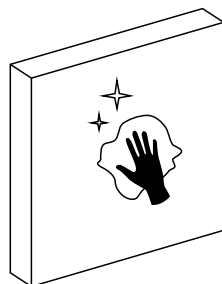

Sl. 6

- 2 Zalijepite priložene ljepljive jastučice na mjesta prikazana na crtežu i uklonite pozadinsku foliju (Sl. 7).

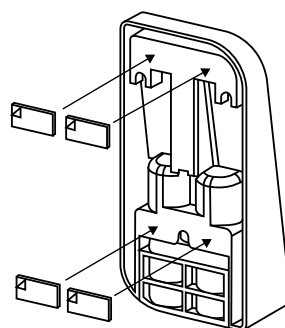

Sl. 7

- 3 Zalijepite tipkovnicu na željeno mjesto na zidu (Sl. 8).

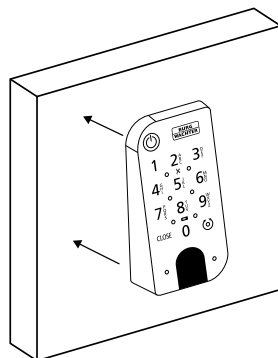

Sl. 8

- 4 Pritisnite tipkovnicu o zid oko jedne minute (Sl. 9).

! Pažnja:

- Pritisnite kućište samo na vanjskim rubovima. Kako biste izbjegli oštećenje elektronike, nemojte pritiskati područje tipkovnice.

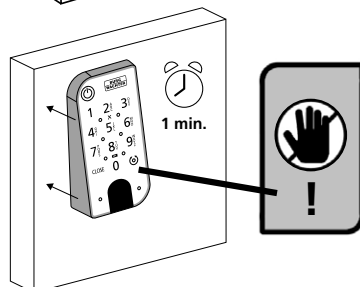

Sl. 9

Prikaz stanja i zamjena baterije

Cilindar ENTRY 7600 CYL

Svaki put kada se cilindar secuENTRY aktivira putem aplikacije BURGsmart, na zaslonu se prikazuje status odgovarajuće baterije (Sl. 1). Ako su baterije u cilindru pri kraju, promijenite ih što je prije moguće.

- ! **Napomena:** Baterije se nalaze u gumbu cilindra s **unutarnje strane** vrata. Ako ignorirate status baterije i ako su baterije potpuno ispražnjene, izvana možete otvoriti cilindar samo pomoću brave za slučaj nužde. Napomene za to možete pronaći u poglavlju „Otvaranje brave secuENTRY pomoću brave za slučaj nužde“ na stranici 11.

Upute za promjenu baterija su navedene u nastavku:

- 1 Otpustite vijak na prednjem kraju gumba s unutarnje strane vrata pomoću priloženog odvijača TX8 i otklopite poklopac. Vijak se može odvrtiti samo toliko da se otvori poklopac i ne može ispasti. (Sl. 2).
- 2 Izvadite stare baterije i pravilno ih odložite.
- ! **Savjet:** napomene o pravilnom odlaganju možete pronaći na stranici 16 ovih uputa.
- 3 Umetnite dvije nove baterije. Obratite pozornost na točan polaritet prema crtežu (Sl. 3).
- 4 Vratite prednji poklopac i pričvrstite ga (Sl. 4).



Sl. 1

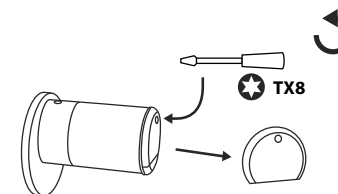

Sl. 2

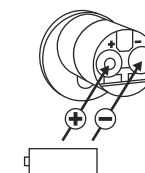

Sl. 3

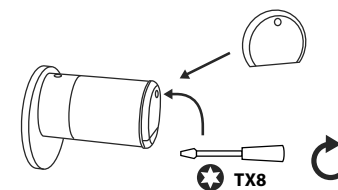

Sl. 4

Tipkovnica ENTRY 7711 Keypad PIN

Sustav prati napon baterije tipkovnice i cilindra. Čim napon baterije dosegne kritični raspon, korisnik je upozoren. Ako simbol stanja baterije na tipkovnici svijetli (sl. 5), baterije se moraju promijeniti što je prije moguće.

- ! **Savjet:** Preporučujemo da uvijek mijenjate baterije u cilindru i tipkovnici u isto vrijeme. Međutim, također imate mogućnost zasebno provjeriti stanje baterije cilindra u bilo kojem trenutku. Trenutačno stanje baterije prikazano je na glavnom zaslonu aplikacije BURGsmart (Sl. 6).

Upute za promjenu baterija su navedene u nastavku:

- 1 Uklonite vijak s donje strane tipkovnice pomoću odvijača Tx8 sadržanog u opsegu isporuke (Sl. 7) i izvucite odjeljak za bateriju prema dolje (Sl. 8).

- 2 Izvadite stare baterije i pravilno ih odložite.

- ! **Savjet:** napomene o pravilnom odlaganju možete pronaći na stranici 16 ovih uputa.

- 3 Umetnite dvije nove baterije. Obratite pozornost na točan polaritet prema crtežu s desne strane (sl. 9).

Vratite odjeljak za bateriju u kućište i pričvrstite ga vijcima (sl. 10).

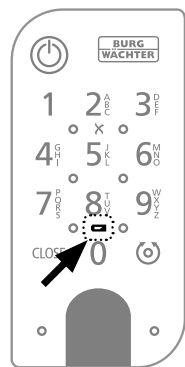

Sl. 5

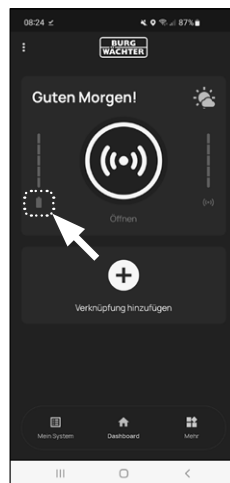

Sl. 6

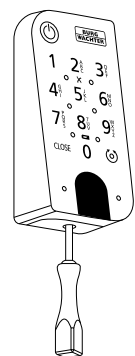

Sl. 7

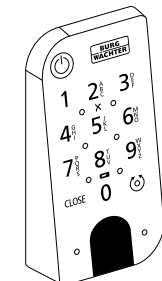

Sl. 8

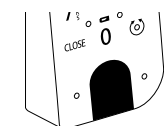

Sl. 9

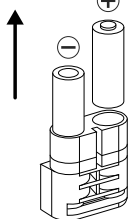

Sl. 10

Kompatibilnost s drugim proizvodima secuENTRY

Svejedno jesu li u pitanju pojedinačna ulazna vrata, nekoliko vrata ili kompletan sustav zaključavanja: pomoću modularnog sustava secuENTRY možete jednostavno sastaviti svoj individualni sustav.

Vaš cilindar ENTRY 7600 CYL može se nadopuniti sljedećim komponentama:



Sl. 1

Tipkovnica secuENTRY ENTRY 7711 PIN / 7712 FP

Pomoću tipkovnice ENTRY 7711 Keypad PIN možete otključati i zaključati vrata 6-znamenkastim korisničkim kodom. Uz tipkovnicu ENTRY 7712 Keypad FP i pomoću otiska prsta.

U ovom kompletu, ENTRY 7601 PIN, već je sadržana tipkovnica ENTRY 7711 Keypad PIN.

ENTRY 7711 PIN:
4003482507117

Detaljnije informacije na našoj internetskoj stranici:



www.burg.biz

ENTRY 7711 PIN:
4003482507124

Detaljnije informacije na našoj internetskoj stranici:



www.burg.biz



Sl. 2

Tipkovnica secuENTRY ENTRY 7722 FP

Tipkovnica na zaslonu ENTRY 7722 FP omogućuje vam otvaranje pomoću 6-znamenkastog korisničkog koda ili otiska prsta.

ENTRY 7722 FP:
4003482507223

Detaljnije informacije na našoj internetskoj stranici:



www.burg.biz



Sl. 3

Ključ s radiovezom secuENTRY ENTRY se-Key 7713

Uz ključ s radiovezom ENTRY se-Key 7713 cilindar se otvara jednostavno pritiskom na gumb. Prijenos je šifriran uz visoku razinu sigurnosti (šifriranje AES).

Broj artikla:
4003482507131

Detaljnije informacije na našoj internetskoj stranici:



www.burg.biz



Sl. 4

Transponder secuENTRY ENTRY 7710 RFID

Moderni pasivni transponder omogućuje otvaranje vrata uz beskontaktni prijenos podataka.

Pažnja: Za uporabu s cilindrom ENTRY 7600 CYL potreban je i dodatak ENTRY 7174 RFID-Extender.

Broj artikla:
4003482568200

Detaljnije informacije na našoj internetskoj stranici:



www.burg.biz



Sl. 5

Dodatak secuENTRY ENTRY 7174 RFID-Extender

Čitač za RFID-transponder.
Može se upotrebljavati za cilindar ili,
u kombinaciji s relejom ENTRY 7171,
za vanjske elektroničke uređaje.

Broj artikla:
4003482501740

Detaljnije informacije
na našoj inter-
netskoj stranici:



www.burg.biz



Sl. 6

Dodatak secuENTRY ENTRY 7171 Relay

Upravljačka jedinica za uključivanje
vanjskih elektroničkih uređaja (uprav-
ljanje pokretnim vratima, ormarima,
izvorima svjetla itd.).

Broj artikla:
4003482506707

Detaljnije informacije
na našoj inter-
netskoj stranici:



www.burg.biz



Sl. 7

Dodatak secuENTRY ENTRY 5670 Bridge

Vaša nova sloboda: uz secuENTRY
Bridge otvorite svoja vrata putem
interneta dok ste izvan kuće.

Broj artikla:
4003482562802

Detaljnije informacije
na našoj inter-
netskoj stranici:



www.burg.biz



Sl. 8

Dodatak secuENTRY ENTRY 7172 REMOTE

Za automatsku daljinsku aktivaciju.
Upravljanje elektroničkim motorima
garaže, alarmnim sustavima itd.

Broj artikla:
4003482501726

Detaljnije informacije
na našoj inter-
netskoj stranici:



www.burg.biz



Sl. 9

Softver za Windows secuENTRY ENTRY 7750 Software Light

omogućuje praktično korisničko
upravljanje do 15 korisnika
i 8 brava.

Broj artikla:
4003482507506

Detaljnije informacije
na našoj inter-
netskoj stranici:



www.burg.biz



Sl. 10

Softver za Windows secuENTRY ENTRY 7783 Software Pro

Dizajniran posebno za tvrtke i uprave.
Uz njega se upravlja do 2000 korisni-
ka i do 1000 vrata po klijentu (bazi
podataka) odn. do 500 vrata u načinu
rada za hotel.

Broj artikla:
4003482507834

Detaljnije informacije
na našoj inter-
netskoj stranici:



www.burg.biz

Jamstvo

Da bismo vam isporučili besprijekoran i kvalitetan proizvod i omogućili što bolju uslugu kada je potrebno servisiranje ili popravak uređaja, molimo da uređaje sa smetnjama i neispravne uređaje predate prodavaču uređaja zajedno s važećim administratorskim kodom i QR-kodom/kodovima te da priložite originalan primjerak računa.

Pri povratnom slanju na temelju vašeg prava na opoziv osim toga je potrebno da su svi dijelovi uređaja s tvorničkim postavkama. Jamstvo ne vrijedi ako nisu ispunjene prethodno navedene pretpostavke.

Odlaganje uređaja u otpad

Cijenjeni kupci,

pomozite smanjiti količinu otpada. Ako u nekom trenutku odlučite baciti ovaj uređaj u otpad, imajte na umu da su brojni dijelovi uređaja proizvedeni od dragocjenih materijala koje je moguće reciklirati.



Upozoravamo da se električni i elektronički uređaji i baterije ne smiju odlagati u kućni otpad, nego se prikupljaju odvojeno. Informirajte se u nadležnoj službi u vašem gradu/općini o sabirnim mjestima za baterije i elektronički otpad.



Tvrtka BURG-WÄCHTER KG ovime izjavljuje da ovaj uređaj odgovara zahtjevima Direktive 2014/53/EU (RED) i 2011/65/EU (RoHS).

Cjeloviti tekst EU Izjave o sukladnosti možete preuzeti na sljedećoj internetskoj stranici: <https://burg.biz/pages/eu-konformitaetserklaerung>

Zadržavamo pravo na tehničke izmjene i tiskarske pogreške.



secuENTRY easy
ENTRY 7601 PIN

BURG-WÄCHTER KG
Altenhofer Weg 15
58300 Wetter
Germany
www.burg.biz

BD privo postavljanje ENTRY easy 7601 PIN HR HBG/SWI 080923

www.burg.biz